

BOUWKUNDIG  
WEEKBLAD

ORGAAN VAN DE

MAATSCHAPPIJ

TOT BEVORDERING DER BOUWKUNST.

---

27e JAARGANG.

---



'S-GRAVENHAGE,

MOUTON & C<sup>o</sup>.

1907.



	Bladz.
Gebouw van de Christel. Jongelings-Vereeniging te Haarlem, J. London . . . . .	772
Gebouw der Vlaamsche Opera te Antwerpen, A. van Mechelen . . . . .	774
<b>Bouwmateriaal en z.</b>	
Lindolith en Lindolin . . . . .	99
Hydraulisch geveerd berkenhout . . . . .	100
Tegels der Plateelbakkerij „De Distel“ te Amsterdam . . . . .	160
Siegruustenen, Masten van gewapend beton voor elektrische geleidingen . . . . .	192
Hydrex-vilt . . . . .	194
Stalen plafonds . . . . .	208
Sirinaamsch hout . . . . .	224, 257
Patent-vouwplaten Kosmos . . . . .	240
Raamsluitingen . . . . .	258
Kalkzandsteen, rapporten uitgebracht door W. C. Metselaar, J. J. L. Bourdrez en J. Olthuis in de Afd. 's-Gravenhage . . . . .	289
Kalkzandsteen. Discussie, naar aanleiding der rapporten, in de Afd. 's-Gravenhage van de Mij. t. B. d. Bouwkunst . . . . .	306
Kalkzandsteen, rapport der Afd. Utrecht van de Maatschappij tot Bevordering der Bouwkunst . . . . .	374
Bestolith . . . . .	375
Haringgraat-staal . . . . .	457
De Deutsche C <sub>1</sub> voorschriften 1907 727, 741, 756, 772, 787, 804, 823 . . . . .	823
Kalkzandsteen, rapport uitgebracht door L. Bienfait en P. Heijn, in de Afd. Amsterdam v. d. Mij. t. B. d. B. . . . .	825
<b>Hygiëne, Drinkwater, Verlichting, Verwarming, Ventilatie, Riolering, enz.</b>	
Loodvergiftiging . . . . .	84
<b>Technische onderwerpen, enz.</b>	
Een nieuwe boormachine . . . . .	143
De veiligheidsvuurpot, door M. E. Kuiler . . . . .	357
Zelfwerkend braad-alarm, patent Hilker . . . . .	456
<b>KUNST IN HET ALGEMEEN, GESCHIEDENIS DER BOUWKUNST, DECORATIEVE KUNST.</b>	
<b>Oude Gebouwen, Archeologie, Aesthetica, Kunstgesch.</b>	
De Bank van leening te Amsterdam, door A. W. Weissman . . . . .	34
Het voormalige Spaansche Gouvernement te Maastricht . . . . .	130
Groote- of St. Bavokerk te Haarlem . . . . .	323
Het Raadhuis van Jisp . . . . .	358
Het huis Groenewoude te Utrecht . . . . .	373
Gerestaureerde zalen in het kasteel Marquette . . . . .	455
Oude gevel aan de Zaadmarkt te Zutphen . . . . .	573
Goch en Xanten . . . . .	590
Nijmegen . . . . .	604
<b>Korte berichten over Nederlandsche Oude Gebouwen. (Opgenomen onder de Berichten, enz.)</b>	
Amsterdam. Bagijnhofpoortje . . . . .	70, 242
„ Oude Kerk. Raam . . . . .	86
„ Nieuwe Kerk . . . . .	292
„ Montelbaantoren . . . . .	702
„ Het Huis met de Hoofden . . . . .	828
Arnhem. Orgel in de Groote kerk . . . . .	559
Bolsward. Broerekerk . . . . .	608
Deventer. Bergkerk . . . . .	106
Doornburg. St. Martinikerk . . . . .	345
Gouda. St. Janskerk . . . . .	395
Graft. Raadhuis . . . . .	53

	Bladz.
's-Gravenhage. Grafelijke Zalen . . . . .	5
„ Groote- of St. Jacobskerk . . . . .	428
Haarlem. Vischhuysje . . . . .	242
Kampen. Oud houtsnijwerk . . . . .	477
Lecuwarden. De Oldehove . . . . .	345
Leiden. St. Pieterskerk . . . . .	145
Limburg. Opgravingen . . . . .	559, 575
Monster. Toren . . . . .	101
Montfoort. Wierookvat . . . . .	292
Nieuw-Helvoet. Toren . . . . .	145
Nijmegen. Carolingische Kapel . . . . .	21
Oudshoorn. Restauratie der ramen in de Ned. Herv. Kerk . . . . .	528
Rotterdam. Beurs . . . . .	53, 428
De Rijp. Raadhuis . . . . .	53
Soest. Toren . . . . .	161
Zalt-Aommel. St. Maartenstoren . . . . .	5, 21
<b>Schilder- en Beeldhouwkunst, Decoratieve kunst en Kunstnijverheid.</b>	
Groot buffet. Uit de werkplaatsen „Onder den St. Maarten“ . . . . .	50
Hanglampen . . . . .	68
De herstelde 16e eeuwse glazen in de Oude Kerk te Amsterdam, door A. W. Weissman . . . . .	81
Eetkamermeubelen, uit de werkplaatsen „Onder den St. Maarten“ . . . . .	144
Nederlandsch beeldhouwkunst . . . . .	175, 194
Ramen van geschilderd glas voor het Administratiegebouw der Ned. Ind. Spw. Mij. te Semarang . . . . .	223
Ingang van de tentoonstelling voor electriciteit in huis en ambacht te Arnhem . . . . .	473
Brouwer's bouw-beeldhouwwerk . . . . .	683
Ateliers voor gedreven koperwerk van de firma G. Dijkers en Co. . . . .	743
Het Caland-monument te Rotterdam, door Henri Evers . . . . .	825
<b>UITBREIDING EN AANLEG VAN STEDEN, VERKEERSWEGEN ENZ.</b>	
Iets over den bestratingdienst en het bestratingwerk te door W. J. de Groot . . . . .	681, 697
<b>Tuinkunst.</b>	
De tuinarchitectuur in de tentoonstelling te Mannheim 1907 . . . . .	713
<b>ONDERWERPEN VAN ADMINISTRATIEVEN, EN VAN SOCIALEN AARD, RECHTSPRAAK.</b>	
Te late oplevering en meerder werk . . . . .	68
De ongevallenverzekering in 1905 . . . . .	209
Een belangrijke rechterlijke beslissing. Mr. Egbert J. C. Goseling . . . . .	475-540
Raad van Arbitrage voor de Bouwbedrijven in Nederland . . . . .	730
De Woningwet . . . . .	826
<b>ONDERWIJS.</b>	
<b>Onderwijs voor Architecten, Technisch Hooger Onderwijs.</b>	
De eerste Eere-doctoraten der Technische Hoogeschool . . . . .	20
Redevoering uitgesproken door Prof. Jacob F. Klinkhamer, bij gelegenheid der promotie van Dr. P. J. H. Cuypers tot Doctor in de Technische Wetenschappen, eershalve . . . . .	31

	Bladz.
<b>Ambachtsonderwijs, Opleiding voor Opzichters, Technisch Middelbaar Onderwijs.</b>	
De regeling van het Middelbaar Technisch Onderwijs, door J. A. Mulock Houwer . . . . .	127
Ambachts- en Vakteekenscholen te Amsterdam . . . . .	225
Middelbaar Technisch Onderwijs, voordracht door H. Enno van Gelder . . . . .	389
Middelbaar Technisch Onderwijs . . . . .	524, 540
Examenvragen voor aspirant-opzichters en opzichters bij de Mij. t. E. van Sts-spw. . . . .	619
Middelbaar Technische School . . . . .	666
<b>PRIJSVRAGEN.</b>	
Ver. Bouwkunst en Vriendschap. Prijsvragen 1906. Bekron. . . . .	4
„ „ 1907. Progr. . . . .	359
„ „ Ingekomen antwoorden . . . . .	744
„ „ Jury-rapport . . . . .	809
Ver. Arti et Industriae, Betimmering studeerkamer. Paal voor elektrische tractie, enz., Aankondiging . . . . .	50
Mij. v. Nijverheid, Afd. Arnhem. Reclamebiljet. Uitslag . . . . .	50
Ver. voor Vak en Kunst. Diploma. Programma . . . . .	50
„ „ Jury-rapport . . . . .	209
Bouwvereniging Veendam. Dubbele arbeiderswoning. Progr. . . . .	51
„ „ Bekroonde antwoorden . . . . .	271
Ver. van Nederl. Kalkzandsteen-fabrikanten. Arbeiders- en Woonhuizen. . . . .	68
„ „ Programma . . . . .	68
„ „ Ingekomen antwoorden . . . . .	292
„ „ Bekroningen . . . . .	408
„ „ Jury-rapport . . . . .	426
Fabrieken van nageperste en andere Steenen, v/h. Fr. v. d. Loo Sr. Toepassing van Verblendsteen en Brirorna. Programma . . . . .	160
„ „ Ingekomen antwoorden . . . . .	592
„ „ Jury-rapport . . . . .	716
Bouwkundige Ver. Onderneming en Vrijheid. Blok van 6 huizen voor werkmansgezinnen. Programma . . . . .	194
Afd. 's-Gravenhage v. d. Mij. t. B. d. Bouwkunst, Volksbadhuis. Bekroonde antwoorden . . . . .	113
Afd. Haarlem v. d. Mij. t. B. d. Bouwkunst, Schuithuis. Programma . . . . .	360
„ „ Jury-rapport . . . . .	607
Afd. Arnhem v. d. Mij. t. B. d. Bouwkunst, Wachthuis voor t. publiek eener elektrische tram. Programma . . . . .	789
De Amsterdamer, Weekblad voor Nederland. Woonhuis. Jury-rapport . . . . .	394
Overijsselsche Landbouwmaatschappij. Afd. Haaksbergen. Boerenbehuizingen. Programma . . . . .	476
„ „ Architectuurboekhandel Ernst Wasmuth. Boekomslog. Progr. . . . .	655
<b>TENTOONSTELLINGEN, WEDSTRIJDEN EN CONGRESSEN.</b>	
Ville Internationaal Congres voor Architecten te Weenen in 1908 . . . . .	176, 457
Vierjaarlijkse Tentoonstelling van Schoone Kunsten te Amsterdam . . . . .	209, 574
8ste Internationaal Woningcongres . . . . .	291
Nationaal Congres voor de Ambachtsnijverheid . . . . .	358
4e Gevelwedstrijd te Haarlem . . . . .	684, 715
<b>LEVENSBERICHTEN.</b>	
J. C. de Groot. Overleden 9 Januari 1907 . . . . .	35
W. Springer. „ 7 Maart . . . . .	157

	Bladz.
H. Leguyt. Overleden 8 April 1907 . . . . .	227
J. Braanker. „ 21 Mei . . . . .	326, 358
Jacob van Campen, A. W. Weissman . . . . .	587
Jacob van Campen gebuldigd . . . . .	603
L. Gosschalk. Overleden 11 October 1907. . . . .	665
<b>BEORDEELING EN AANKONDIGING VAN BOEKWERKEN.</b>	
De nieuwe Kazerne. Beschreven, begroot en op vier platen uitgebeeld door A. E. Rodelé, Kapitein der Genie . . . . .	4
Agenda 1907, Haarlemsche Machinefabriek v/h. Figeo . . . . .	35
Ahrend's Bouw-Agenda en adresboek voor het jaar 1907 . . . . .	35
Congrès International des Architectes, Paris, 1900. Comptendu . . . . .	50
Gedenkbok der Wilhelminaluis te Zaandam . . . . .	100
Deutsche Konkurrenzen, Band XXI . . . . .	100
Compte Rendu des travaux du Premier Congrès international de l'industrie du bâtiment et des travaux publics, 1905 . . . . .	225
Deutsche Kunst und Decoration . . . . .	241
Oude Gebouwen te Leiden . . . . .	491, 525
Landwirtschaftliche Bauten door Friedrich Wagner . . . . .	524
Werkloosheid door A. J. Stilling . . . . .	541
Handboek voor smeden, door R. van der Wal . . . . .	558
Letterboek voor den Teekenaar en Ambachtsman, door K. van Leeuwen . . . . .	789
Zuiderzee-vraagstuk, door L. A. Sanders . . . . .	790
Een fraai boekwerk (Monografie der Grafelijke Zalen) door A. W. Weissman . . . . .	805
De Bouwstijlen en hunne ontwikkeling, door J. H. W. Lefiman . . . . .	812
Bouwkunde. De materialen enz. voor het metselvak, door P. A. Schroot . . . . .	827
Het cement-ijzer in theorie en praktijk, door L. A. Sanders . . . . .	827
Onze Moderne Meesters, door F. M. Lurasco . . . . .	828
<b>VERSLAGEN VAN VERGADERINGEN.</b>	
Ver. tot Bev. der Vakopleiding enz. 23 December 1906. . . . .	5
„ „ 30 Maart 1907. . . . .	210
„ „ 10 September . . . . .	592
Ned. Ver. v. Ambachts- en Nijverheidskunst 5 Januari . . . . .	20
„ „ 30 Maart . . . . .	210
Ver. Bouwkunst en Vriendschap 22 Januari . . . . .	69
„ „ 5 Februari . . . . .	85
„ „ 19 Maart . . . . .	175
„ „ 26 November . . . . .	759
Nederl. Aannemersbond 7 en 8 Augustus . . . . .	526
Ver. voor Veredeling van het Ambacht. Jaarverslag . . . . .	743
Gen. Architectura Amicitia 16 en 18 December 1907. . . . .	806, 827
<b>INGEZONDEN STUKKEN.</b>	
Weeshuisprijsvraag te Haarlem . . . . .	344
Examen Bouwkundig Teekenaar door W. van Veen . . . . .	670
Verklaring door A. W. Weissman . . . . .	717
Protest door A. W. Weissman . . . . .	744
Londwit door firma G. Greve . . . . .	744
<b>ONDERWERPEN VAN VERSCHILLENDE AARD.</b>	
Het afscheid van den Directeur der Publieke-werken te Amsterdam . . . . .	83

	Tegenover Bladz.
De Carnegie-stichting gedagvaard	193
Brieven uit België	536, 605, 729, 757, 774
Een goedkoop Technisch-bureau	557
Kon. Instituut van Ingenieurs	607, 623
Brandende vraagstukken	622, 684, 773, 789

## PLATEN.

1. Nieuwe Hogere Burgerschool met vijfjarigen cursus te Arnhem . . . . . 2
2. Hôtel „des Indes“ en hôtel „der Nederlanden“, te Batavia, Eetzalen. Architect P. A. J. Moojen . . . . . 18
3. Bekroonde ontwerpen voor een badhuis voor volksheden in een kleine gemeente . . . . . 113
4. Schetsteekeningen behorende bij het programma der prijsvragen, uitgeschreven door de Fabrieken van nage-

	Tegenover Bladz.
perste en andere Steenen, vjh Fr. v. d. Loo Sr, te Dieren.	160
5. Plafond en schoorsteen uit een 18e eeuwsch woonhuis te Rotterdam . . . . . 239	
6. Heerenhuis te Rotterdam, Architect J. Verbeul Dz. . . . . 305	
7. Examen Bouwkundig Opzichter, vraagstukken . . . . . 406	
8. Zalen in het kasteel Marquette . . . . . 455	
9. Gebouw der Electriche Centrale te Arnhem, G. Versteeg . . . . . 508	
10. Arbeiderswoningen te Hoorn, M. J. E. Lippits . . . . . 539	
11. Stationsgebouw te Ramos-Mejia, Joh. J. Doyer . . . . . 556	
12. Kantoorlokalen in het bankgebouw te Dordrecht, Gebrs. van Gendt A.Lzn. . . . . 572	
13. Examen aspirant-opzichters en opzichters h. d. Mij t. E. v. S. Spw., vraagstukken . . . . . 619	
14. Gebouw der Vlaamsche Opera te Antwerpen, A. van Mechelen. . . . . 774	

De jaargang 1907 van het Bouwkundig Weekblad bevat 14 losse platen en meer dan 100 afbeeldingen tusschen den tekst.

27<sup>e</sup> JAARGANG 1907. N<sup>o</sup> 1

# BOUWKUNDIG WEEKBLAD.

ORGAAN VAN MAATSCHAPPY.  
TOT BEVORDERING DER BOUWKUNST.

BESTUUR VAN DE MAATSCHAPPY: A. SALM G.Bz., Voorzitter. F. W. M. POGGENBEEK, Vice-Voorzitter, — V. G. A. BOSCH, W. J. DE GROOT, G. W. VAN HEUKELOM, D. E. C. KNUTTTEL, J. A. MULOCK HOUWER, F. J. NIEUWENHUIS, B. J. OUËNDAG, J. VERHEUL Dz., P. A. WEELDENBURG.

COMMISSIE VAN REDACTIE: Ed. CUYPERS, A. SALM G.Bz., J. VERHEUL Dz.  
REDACTEUR: C. T. J. LOUIS RIEBER.

BUREAU VAN REDACTIE: MARNIXSTR. 402 AMST.  
BUREAU VAN ADMINISTR. HERDERSTR. 5 DEN HAAG  
UITGEVERS: MOUTON & CO DEN HAAG

INHOUD

N<sup>o</sup> 1. 5 JANUARI 1907. Het Gebouw der Nieuwe Hogere Burgerschool te Arnhem, door G. Versteeg. — Boek- en plaatwerken. — Prijsvragen. — Verslagen van vergaderingen. — Inhoud van Tijdschriften. — Berichten. — Maatschappij tot Bevordering der bouwkunst. (Diploma van Bouwkundig Opzichter). — Personalía. — Bureau voor plaatsing van opzichters en teekenaars. — Aankondiging en afloop van aanbestedingen. — Lijst van Fabrikanten, Leveranciers, enz. — Advertentiën. — Bij dit nummer behoort een plaat.

ABONNEMENTSPRIJS

voor Nederland: fr. p. p. / 15 — 's jaars, voor Indië en het Buitenland (bij vooruitbetaling) fr. p. p. / 17.— Prijs DER ADVERTENTIËN: van 1—5 regels / 1.—, elke regel meer 20 cents Grootte letters naar plaatsruimte. — AANKONDIGING VAN AANBESTEDINGEN 15 ct. p. r. m. premie 1/2 maal. — ABONNEMENT VAN ADVERTENTIËN tegen belangrijk verminderde prijzen en kosteloze opname der advertentiën in het Tijdschrift der Mij.

## HET GEBOUW DER NIEUWE HOOGERE BURGERSCHOOL TE ARNHEM.

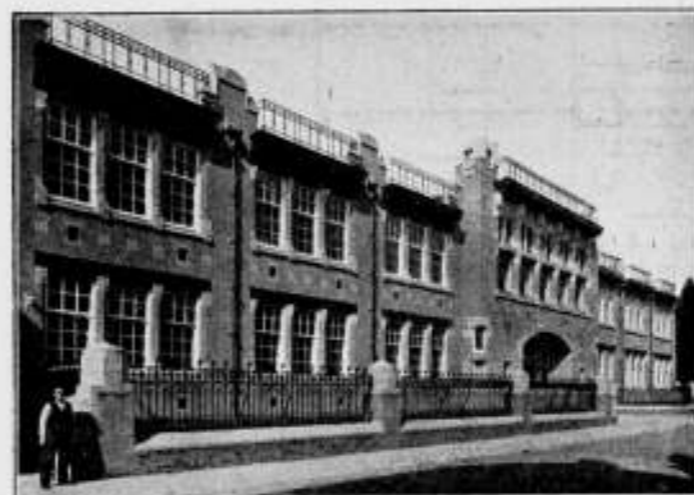

Gevel aan de Schoolstraat.

Sinds 1866 was de H. B. S. met 5 jarigen cursus gevestigd in het gebouw op het Willemsplein. Bij raadsbesluit van 6 Februari 1904 werd besloten tot het stichten van een nieuw gebouw voor de H. B. S. op een gemeenteterrein aan de Schoolstraat en daarvoor beschikbaar gesteld een bedrag van f 145.000

De aanbesteding vond plaats op 7 September 1904, waarbij aan de laagste inschrijvers Gebr. de Kinkelder de uitvoering werd opgedragen.

September 1905 werd het nieuwe gebouw in gebruik

genomen, terwijl naar het gebouw op het Willemsplein de H. B. S. met 3-jarigen cursus overgebracht werd.

Met het oog op de geringe breedte van de Schoolstraat werd een 8 M. breede strook van het terrein onbebouwd gelaten; de conciergewoning werd in de rooilijn geplaatst, waardoor eene goede aansluiting met de dagelijksche entree en den toegang tot de rijwielbergplaats verkregen werd.

De grondvorm van het terrein aan de achterzijde en de vele voordeelen die eene symmetrische opzet voor een onderwijsgebouw biedt, bepaalden in hoofdzaak de samenstelling van het grondplan.

Links van den hoofdingang bevindt zich de conciergekamer, rechts de spreekkamer, in aansluiting hiermede de Directeurskamer groot 7 x 7 M. en de bibliotheek groot 3 1/2 x 7 M.

De school bevat 12 klasselokalen groot 7 x 7 M., elk voor 24 leerlingen. Een dezer lokalen dient uitsluitend voor het onderwijs in de aardrijkskunde en is voorzien van eene bergplaats voor kaartenkasten en verzameling. Het combinatielokaal, groot 7 x 9 1/2 M., bevat ruimte voor twee klassen.

Het leerlokaal en de laboratoria voor scheikunde nemen op het plan beganegrond het geheele achtergedeelte van den linkervleugel in. Deze ruimte is onderkelderd teneinde steeds de verschillende buisleidingen en afvoerbuizen te kunnen bereiken.

De afdeling voor natuurkunde is boven die voor scheikunde, het doorvoeren van de verschillende afvoerkanalen der zuurkasten en het aanbrengen van verschillende aanvoerbuizen werd daardoor zeer vergemakkelijkt.

De lichtwand van dit leslokaal ligt op het Zuiden.

Het lokaal voor de docenten, groot 10 1/2 x 7 M., dient

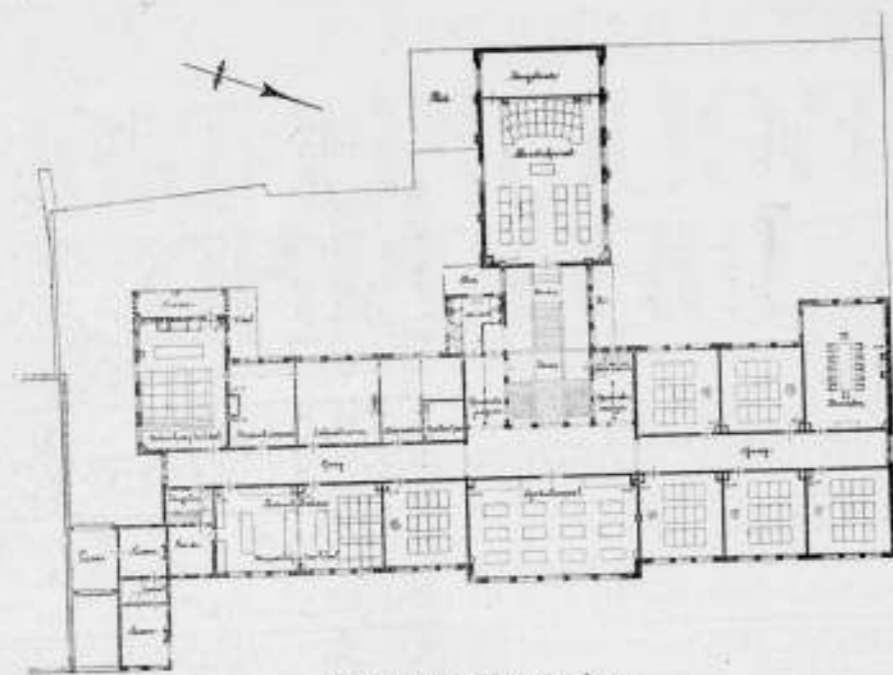

Verdieping. Schaal 1 à 600.

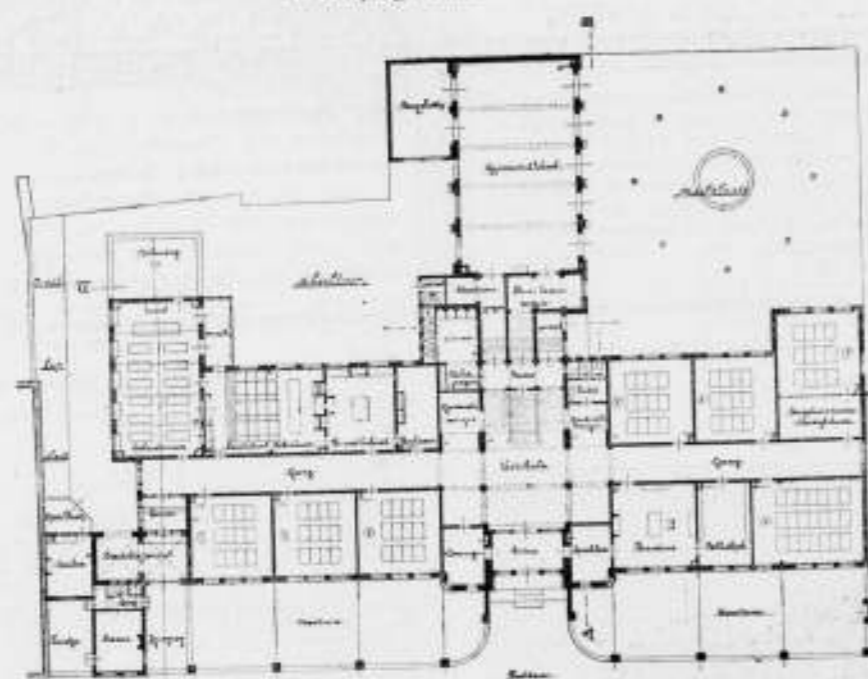
Begane grond. Schaal 1 à 600.  
Hoogere Burgerschool te Arnhem.

tevens tot vergaderlokaal. Het lokaal voor natuurlijke historie, ter grootte van twee klasselokalen, ligt op de verdieping en staat in verbinding met het terras boven den overdekten doorrit.

De tot hertoe genoemde lokalen zijn alle hoog  $4\frac{1}{2}$  M. Het gymnastieklokaal, groot  $10 \times 18$  M., ligt in de as van het gebouw, de toegang geschiedt door de kleedkamers; in den wand langs de open speelplaats zijn opschuivende deuren aangebracht.

Boven de gymnastiekzaal bevindt zich de handteekenzaal, met op het Noorden staand zijlicht.

De lijnteekenzaal, groot  $8 \times 14$  M., ligt boven den hoofd-ingang; genoemde drie groote zalen hebben een hoogte van  $\pm 6$  M.

Ter weerszijden van de hoofdtrap vindt men de garderobes, toiletten en retirades.

Onder de kleedkamer voor jongens en retirade ligt de kelder voor de ketels van de centrale verwarming.

In de bergplaats, boven de zij-entree, is de trap geplaatst

die toegang geeft tot het platte dak. Boven dit trappenhuis is een terras, dat dienstbaar gemaakt kan worden voor het onderwijs in de cosmographie; hiervoor is een buitentrapp aangebracht.

De fundamenteën en keldermuren, de gewelven der vloeren van den beganegrond en van de verdieping en de plafond-gewelven van de verdieping zijn uitgevoerd in stampbeton.

De gewelven boven de lokalen zijn tusschen 1 binten aangebracht, terwijl de gewelven boven de 3 M. breede gangen direct op de muren rusten.

Voor geluidwering zijn de gewelven boven de klasselokalen aangerazeerd met sintelbeton waarop een laagje stampbeton dik 0.06 M.

Op de beton ondervloeren is in alle klasselokalen, boven zoowel als beneden, een vlak afgewerkte vloer van cementmortel dik 0.02 M. aangebracht, waarop met asfalt geïmpregneerde kurkplaten dik 0.02 M. in asfalt gelegd, en hierop linoleum.

Deze kurkvloeren zijn geluidwerend en verhinderen een sterke afkoeling van den vloer, terwijl het linoleum als naadlooze afdekking zeer te verkiezen is boven de tot dusverre gebruikte houten vloeren.

De vloeren van gangen, entrees, portalen, garderobes, retirades en toiletten zijn bekleed met terrazzo, evenzoo de hierop staande plinten.

De vloeren van de schei- en natuurkundige afdelingen zijn met torgament bekleed. De vloer van het gymnastieklokaal en de kleedkamers zijn van eikenhouten parkettegels, aan de onderzijde van een 2 cM. dikke asfaltlaag voorzien; deze tegels zijn in cementspecie op een zandlaag gelegd.

Daar de Schoolstraat smal en niet lang is, zoodat het gebouw niet op eenigen afstand beschouwd kan worden, is van het maken van eene bekapping afgezien. Om echter te sterke afkoeling van de bovenlokalen te voorkomen is op de plafondgewelven een houten bintlaag met vloer gelegd waarop eene mastiek bedekking is aangebracht.

Wat het inwendige van het gebouw betreft, zij vermeld dat de binnenmuren, ter hoogte van 1.75 M. uit den vloer, opgetrokken zijn van witte verglaasde Silesische steenen, n.l. in de entrees, gangen, portalen, garderobes, kleedkamer, retirades en toiletten. In de lokalen zijn de lambrizeeringen met cement afgewerkt, teneinde later geschilderd te worden. De wanden en gewelven in de entrees met vestibule en de trapruimte zijn boven den reeds genoemden voet van verglaasde steenen geheel bekleed met roomkleurige witte verblendsteen met toepassing van Obernkirchner zandsteen voor gewelf-, aanzetsteenen en lateien.

De traptreden en bordesplaten zijn van Beiersch graniet; de treden der van het bordes naar de verdieping voerende trapruimten zijn aan de muurzijde ingemetseld en door consoles ondersteund.

De aan drie zijden door boogopeningen afgesloten trapruimte geeft op de verdieping aardige doorkijkjes, terwijl de daarboven geplaatste met glas in lood gevulde, aaneengesloten rijen vensters eene aangename lichtwerking geven.

Voor het overige is de geheele inwendige afwerking van het gebouw eenvoudig; vermelding verdient, dat alle inwendige hoeken der wanden, vloeren en gewelven hol zijn bewerkt; alle uitwendige hoeken zijn rond afgewerkt.

De binnenbetimmering van ramen en deuren is geheel van vurenhout, het meubilair van Amerikaansch greenhout; alle deurpaneelen zijn van teakhout.

De buitengevels zijn met spouw bewerkt en van Waalhardgrauw; hiervan zijn ook gemetseld kruisgewelven boven den doorrit.

Het benedengedeelte van den hoofdingang is bekleed met Noorsch graniet; dit materiaal vond ook toepassing voor plinten, treden, stoepplaten, dorpels en de hekpijlers van den voorgevel.

Voor afdekking van de gevelpananten en de torenkanteeling en verder voor de lateien van de middenpartij is gebruik gemaakt van Obernkirchnerzandsteen; in dit materiaal zijn ook uitgevoerd de hoekstukjes waarin de profileering van de pananten langs de kozijnen eindigt.

De vensters der klasselokalen zijn afgedekt door lateien van Jarrahout, eene uit Australië ingevoerde houtsoort; de kleur er van is roodbruin. Het ornamentale houtsnijwerk hiervan is van den heer Hack, beeldhouwer te Amsterdam; ook de versieringen op de lateien van de groote vensters in de middenpartij met de hoeksteenen waar zij op rusten, zijn door genoemden heer ontworpen en onder zijne leiding uitgevoerd.

Hoogere Burgerschool te Arnhem.  
Zij-ingang.

Voor versiering is ook eenig gebruik gemaakt van sectiel aardewerk, n.l. voor de wapenschilden naast den hoofdingang en enkele kleine mozaïekvakjes ter hoogte van de te bintlaag.

De verschillende smeedwerken zijn grootendeels vervaardigd door de Firma F. W. Braat te Delft; de gesmeed ijzeren trapleuning is van de heeren Bettenhausen & Ringlever te Rotterdam.

De centrale verwarming van het gebouw is aangelegd door de Firma W. J. Stokvis te Arnhem. Het is eene lage druk stoomverwarming; de stoom stijgt door injectie in de radiatoren (z.g. Luftumwalzungsverfahren) waardoor de oppervlakte-temperatuur dezer verwarmingslichamen ingesteld kan worden op  $70^{\circ}$  C. max. Hierdoor wordt voorkomen, dat het stof dat met de radiatoren in aanraking komt, verschroeft en door droge destillatie ontleed wordt in voor de ademhalingswerktuigen nadelige gassen.

De ventilatie geschiedt als volgt: in de gevels zijn achter de radiatoren afgesloten openingen aangebracht, waarvan de grootte van den luchtvoer kan geregeld worden.

De lichtkozijnen van de klasselokalen zijn voorzien van dubbele bovenramen. Het buitenraam is vast; schuift men nu het binnenraam naar beneden dan moet de buitenlucht eerst opstijgen in de ruimte tusschen beide ramen, welke ongeveer 5 cM. bedraagt, en komt dan eenigszins voorgewarmd in de lokalen.

De luchtafvoer geschiedt door ventilatieopeningen in den tegenovergestelden wand aangebracht en voorzien van boven en benedenschuif voor zomer- en winterventilatie.

Het spreekt van zelf dat, waar zooals bij dit bouwwerk, verschillende onderdeelen niet tot de gewone handelsartikelen behooren, het veel inspanning heeft vereischt het gebouw met meubilering in den tijd van een jaar geheel gereed te krijgen. Een belangrijk deel van die inspanning is gevegd van de aannemers Gebr. de Kinkelder, die steeds groote toewijding voor het aan hun opgedragen werk getoond hebben.

Ten slotte zij vermeld, dat de kosten van het geheele werk bedragen hebben: f 158.100 + f 8500 voor de centrale

verwarming + f24.500 voor de meubels, te zamen: f 191.100 of f 723 per leerling.

De inhoud van het gebouw, gerekend van den onderkant der fundamenten, bedraagt 21917,49 M<sup>3</sup> = f 8,72 per M<sup>3</sup>. Het bebouwd oppervlak bedraagt 1797,86 M<sup>2</sup> = f 106,30 per M<sup>2</sup>.

Met het teekenaarwerk en met het dagelijksch toezicht op den bouw waren resp. belast de heeren J. van Gent Sr. en J. Beek.

Arnhem, December 1906

G. VERSTEEG.

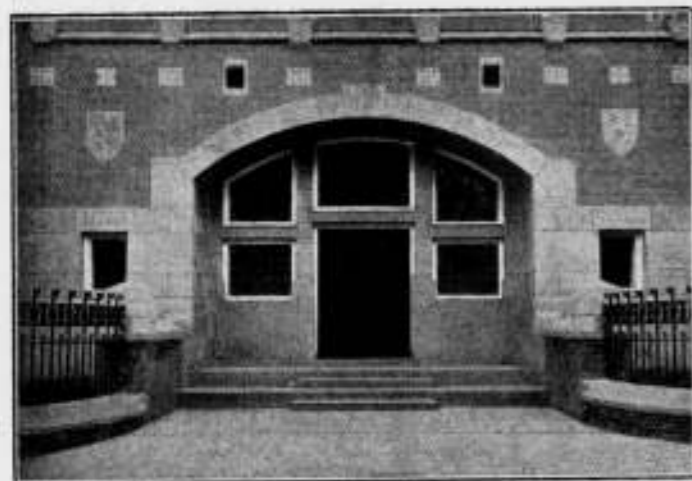

Hoogere Burgerschool te Arnhem.  
Hoofd-ingang.



De Nieuwe Kazerne. Beschreven, begroot en op 4 platen uitgebeeld door A. E. Redelé, Kapitein der Genie.

Waar het leger, met al wat daaraan annex is, tegenwoordig ieders belangstelling opwekt, is het niet ondienstig in het Bouwkundig Weekblad de aandacht te vestigen op een werkje, dat een onderwerp van militair-technischen aard behandelt.

In bovengenoemde brochure, een welverzorgde uitgave van de firma W. Leydenroth te Utrecht, heeekt de kapitein Redelé een lans voor de toepassing van het verspreide bouwstelsel, dat bij de nieuwere militaire hospitalen reeds in zwang is, ook op den kazernebouw, door het tegenwoordig gebruikelijke stelsel der bataljonskazernes te vervangen door dat der compagnieskazernes. Het doel, dat hij beoogt geeft de schrijver aan het slot aan, n.l.: „Evenwel niet dat (n.l. bezuiniging) is het hoofdmoment, maar dat het ontwerp de strenge kritiek der gezondheidsleer onzer dagen kan doorstaan en dat het comfort biedt zonder aan de eischen van den dienst te kort te doen. Maar ook opvoedkundig is het niet zonder betekenis. Alles is hier toch lucht, licht en zon en de natuur zelve is tot medeopvoedster gekozen. Waar de taak van het moderne leger is, de jongelingschap lichamelijke weerbaarheid en geestelijke tucht bij te brengen, is het hier ontworpen kazernelement, meer dan een der thans bestaande, in staat het kader het vervullen dezer taak te vergemakkelijken en te vereenvoudigen.“

Zeker verdient het stelsel der compagnieskazernes verre de voorkeur boven dat der bataljonskazernes, en dat het hier te lande nog niet is toegepast (in Indië wel) is hoofdzakelijk toe te schrijven aan de vrees voor te hooge kosten. In de brochure nu is een kazernelement ontworpen, dat niet alleen niet duurder, maar zelfs goedkooper is dan de bestaande kazernes. Echter is wel wat al te veel gestreefd naar goedkoop zijn en zullen wijzigingen noodig zijn, die de kosten verhoogen. Bijvoorbeeld lijken de zitkamers voor de manschappen erg klein, de slaapkamers door hun afmetingen ongezeelig; zoo zullen de kamers zonder plafond 's zomers

zeer warm, 's winters zeer koud zijn. Vooral is dit te zeer streven naar goedkoop zijn jammer, waar volgens schrijver zelf niet bezuiniging het doel is en het dus voldoende was aan te toonen, dat zijn beter stelsel niet duurder is, dan het nu in zwang zijnde.

Daar de denkbeelden van den schrijver dus ernstige overweging verdienen en een onderwerp betreffen, door den persoonlijken dienstplicht voor ieder Nederlander van belang, wordt het lezen van genoemde brochure allen ten zeerste aanbevolen. De tekst is beknopt en helder en wordt door een viertal goed uitgevoerde platen aangevuld.

## PRYSVRAGEN

Prijsvragen uitgeschreven door de Vereeniging Bouwkunst en Vriendschap te Rotterdam.

De uitslag dezer prijsvragen is als volgt:

1<sup>o</sup>. Een spoorwegstation, motto „Aller retour“, eerste prijs, de heer J. C. van Epen, architect te Baarn; motto „Weet of rust“, tweede prijs, de heer M. J. Granpré Molière, student T. H. S. te Delft; motto „Geveugeld wiel met bliksemstralen“, tweede prijs, de heer H. G. Krijgsman te Rotterdam; motto „1893“, derde prijs, de heer H. W. Stikkelorum, opzichter-teekenaar bij de Gemeentewerken te 's Gravenhage; motto „Holland“, eervolle vermelding, de heer A. S. Kuijpers, bouwk. teekenaar te Rotterdam, en motto „B. en C.“, eervolle vermelding, de heer C. Abba, bouwk. teekenaar te Rotterdam.

2<sup>o</sup>. Een grafmonument, motto „R.I.P.“, tweede prijs, de heer D. van Bergen, te Rotterdam. De eerste en de derde prijs werden niet toegekend.

3<sup>o</sup>. Steenen trap, motto „Adhaesie“, tweede prijs, de heer W. Bogtman, Leeraar M. O. te Haarlem; motto „driehoek“, derde prijs, de heer J. L. Zaayer te Rotterdam. De eerste prijs werd niet toegekend.

Verbetering.

In het rapport der Jury over de ingekomen antwoorden op deze prijsvragen is een drukfout gesloepen.

Op bladzijde 763 van het Bouwkundig Weekblad No. 52 van 29 Dec. 1906 staat omtrent het motto „Weet of rust“ (hetgeen moet zijn: Weet of rust): „De architectuur van de gevels verminkt echter het geheele ontwerp.“

Voor „verminkt“ gelieve men te lezen: vermindert.

## VERSLAGEN VAN VERGADERINGEN

Afdeeling Groningen van de Mij. t. Bev. d. Bouwkunst. In de vergadering gehouden op 21 Dec. hield de heer A. W. Weissman eene voordracht over: Gebakken steen in het algemeen en Bricorna in het bijzonder. Het was dezelfde voordracht, die reeds door den spreker in andere afdelingen gehouden werd; van daar dat verslag dien aangaande achterwege kan blijven. Ter vergadering waren uitgesteld verschillende monsters van sier- en blindeersteen en van bricorna, afkomstig uit de fabrieken der heeren van de Loo te Dieren. De teekeningen echter van de prijsvraag door de Maatschappij uitgeschreven voor bouwkundige ontwerpen met Bricorna-versiering, waarop gerekend was ter opluistering der vergadering, waren door een misverstand blijven liggen aan het bureau der Maatschappij te Amsterdam. Dank zij de degelijke behandeling door den heer Weissman van het ingeleide onderwerp, kwam echter het vrij talrijk opgekomen publiek zijne teleurstelling hierover gemakkelijk te boven.

Na de voordracht ontspan zich een levendige discussie omtrent de waarde van bricorna als decoratie-materiaal en over de meerdere en mindere deugdzamenheid van verschillende steensoorten in vergelijking tegenover elkaar. Daarbij werden op krachtige wijze de goede eigenschappen van de Groningsche steen verdedigd.

De vergadering werd door den Voorzitter gesloten met een woord van dank aan den heer Weissman en eene uitnodiging aan de aanwezigen om weder te komen als de prijsvraagteekeningen gekomen waren.

## Vereeniging t. Bev. d. Vakopleiding voor Handwerkslieden.

De 28ste vergadering werd op 28 Dec. 1906 te Utrecht gehouden, onder voorzitterschap van den heer W. de Visser, Civ. Ing., die o. a. in zijne openingsrede mededeelde, dat het Bestuur zich andermaal in een adres had gewend tot de Tweede Kamer der St. G., met het verzoek om het onderwijzend personeel der vak-scholen Rijks pensioenen en weduwen- en weezenpensioenen deelachtig te doen worden.

Tot eereled der Vereeniging werd benoemd de heer H. Maier, Regierungsrat en Mitglied des Grossherzoglichen Gewerbeschulrats, te Karlsruhe. Bepaald werd, dat de zomervergadering te Amsterdam zal worden gehouden.

Tot bestuursleden in plaats van de aftredende en niet herkiezshare heeren H. J. C. Haver en C. Roodvoets werden gekozen de heeren C. van den Berg te Amsterdam en Th. A. H. van Harderwijk te 's-Gravenhage. De heer W. de Visser werd bij acclamatie tot voorzitter herkozen. Allen lieten zich de keuze welgevalven.

Na behandeling der begroting voor 1907 en goedkeuring der rekening en verantwoording over 1906, werden de statuten en het huishoudelijk reglement herzien. De voornaamste daarin aangebrachte wijzigingen zijn, dat thans ook plaatselijke afdelingen kunnen worden gevormd, dat niet meer dan drie bestuursleden in eenzelfde provincie mogen woonachtig zijn, en dat de contributie der leden met 50 cts is verhoogd.

De behandeling der voorgestelde wijzigingen had intusschen zooveel tijd gevorderd, dat toen de vergadering, die des morgens te 11 uur een aanvang nam, te ongeveer half 6 uur gesloten werd, eenige belangrijke punten moesten worden aangehouden, namelijk de besprekingen van een rapport der Commissie voor het ontwerpen eener salarisregeling voor Ambachtsschoolleeraren, en die van een rapport der Commissie in zake wijziging der Wet op het M. O., en voorts eene inleiding door den heer C. Zander, over: „Onze vakopleiding“. Ter behandeling dezer onderwerpen zal binnenkort een buitengewone algemeene vergadering worden uitgeschreven.

## INHOUD VAN TIJDSCHRIFTEN

De Opmerker. 29 December 1906. Hoffes. De meeste dezer dateeren uit de 16de en 17de eeuw; hier en daar zijn er van de 14de eeuw. 's Gravenhage telt het meeste hofjes, maar het is er thans verboden meerdere te bouwen; het grootste deel ervan dateert uit de 19de eeuw en is niet ontstaan uit weldadigheidszinn, maar uit speculatiegeest van huisjesmelkers. Verder wordt nog eens gewezen op het boekwerk „De Haarlemsche Hofjes“ in 1904 bij de Erven F. Bohn verschenen als uitgave van de Vereeniging „Haarlem“. De hofjes hebben waarde met het oog op de geschiedenis der Nederlandsche burgerwoning.

Architectura. 29 December. Verslagen omtrent den toestand van het Genootschap A. et A., en omtrent hare bibliotheek.

Technisch gedeelte: slot van Lucht-elektrische geleidingen. Hoogteverschil. Bepaling hiervan, en praktische toepassingen der gevolgen van het verschil in niveau van den waterstand; door E. J. Reinders. IJzeren hiddammen.

De Bouwwereld. 26 December. Ons technisch Hooger Onderwijs, overgenomen uit het „Rapport van de Centrale Commissie voor de studiebelangen aan T. H. S. te Delft“, met beschouwingen daarover, o. a. deze, dat het door de Commissie overgelegde leerplan tot groote overlading zal leiden. De wenschen tot uitbreiding gaan te ver, zoowel uit financieel oogpunt, als met het oog op het bevattingvermogen der studeerenden. Gevreesd wordt voor te ruime uitbreiding van het officieele leerplan, groote verwarring, en het gevaar, dat de belangstelling wordt onttrokken aan de eigenlijke noodzakelijke vakstudie. De jaarroosters zijn al veel te overvuld.

Houten huizen, met afbeeldingen ervan, in Noorsche genre van eene fabriek in Noorwegen, en van eene villa te Trivello, architect J. D. Gantvoort te Deventer, tevens architect van de genoemde fabriek.

Het nummer bevat ook een afbeelding van het Bankgebouw der firma Van Oss en Co. te 's Gravenhage, architect L. A. H. de Wolf. Technisch Weekblad. 28 December. Vervolgen van:

Over heipalen, en De waterwerken der Leidsche Duinwater Mij. te Katwijk aan Zee. Slot van: Iets over de technologie van het aluminium.

## BERICHTEN

### BINNENLAND.

Grafelijke Zalen. Velen hadden zeker gedacht, dat bij de behandeling der begroting voor 1907, Hoofdstuk Waterstaat, in de Tweede Kamer iets verhandeld zou zijn geworden over het oordeel van „enkele leden“, die het verslag over die Staatsbegroting hebben opgemaakt, en meende, dat bij de restauratie der Grafelijke Zalen „al te zeer gestreefd is naar herstel van hetgeen vroeger bestaan heeft, tot in de kleinste details.“ Niet alzoo: uit het verhandelde in de zitting van 22 December 1906 blijkt, dat een der leden wilde weten wat de steigeraten in de (één der) torens betekenden. Het lid scheen bang te zijn, dat men de torens weer eens wilde verbouwen en meende, dat er een einde aan de restauratie behoorde te komen. Zeker tot bevrediging van den vrager kon de Minister van Waterstaat verzekeren, dat er van afbreken of verbouwen der torens geen sprake was.

Timmerhout van Australië en Nieuw Zeeland. Het Bureau voor Handelsinlichtingen, Oudebrugsteeg, Amsterdam, heeft door tusschenkomst van de Nederl. regering ontvangen een fraaie verzameling monsters timmerhout, herkomstig uit de verschillende staten van Australië en Nieuw Zeeland. Deze inzending is samengesteld door de zorgen van den consul-generaal der Nederlanden den heer W. L. Bosschart te Melbourne. Elk monster is duidelijk geticketeerd met de noodige bijzonderheden, terwijl verder een lijst van de voornaamste exporteurs bij de zending is overgelegd.

Ingenieurs-Bureau Huygen en Wessel. Deze te Rotterdam gevestigde firma heeft met 1 Januari 1907 een Bureau gevestigd te Amsterdam, 832 Prinsengracht. Deze maatregel beoogt een gemakkelijker verkeer te bereiken met Amsterdam, alwaar de Firma, evenals te Rotterdam, vaste monteurs heeft aangesteld ter bespoediging van bediening.

St. Maartenstoren te Zalt-Bommel. Gedeputeerde Staten van Gelderland hebben het voorstel gedaan om aan de gemeente Zalt-Bommel een subsidie uit de provinciale fondsen te verleen ten bedrage van 1/3, der kosten voor restauratie van den toren, tot een maximum van f 18.000, betaalbaar in 7 jaren.

Van verschillende zijden werd dit voorstel in de Prov. Staten toegejuicht en gewaardeerd; men meende zich niet te mogen onthouden, nu een der merkwaardigste bouwwerken in de provincie dreigde te gronde te gaan.

Bij de staatsregeling van 1 Mei 1798 werd bepaald, dat de torens, gehecht aan de kerken, benevens de klokken met derzelver huijzingen worden verklaard eigendommen te zijn en te blijven der burgerlijke gemeenten staande ten allen tijde onder derzelver beheer en onderhoud. Deze regeling bleef tot den huidige tijd gehandhaafd. Het behoort nauwelijks te worden betoogd, dat het voor een burgerlijke gemeente van bescheiden omvang een ramp was, zich een toren als die van Zalt-Bommel te zien toegewezen.

En der leden wees er op, dat men niet blind was gebleven voor het dreigende gevaar, want de gemeenteraad had reeds eenmaal f 4.000 toegestaan voor herstelling, en terstond was toen met de omsteigeren van den toren een aanvang gemaakt. Het werk bleek echter zoo omvangrijk, dat toen de stellingen gereed waren, het geld al op was.

Het voorstel vond ook bestrijding. Een der leden verwonderde zich over het thans door Ged. Staten ingenomen standpunt. In 1902 stelden zij voor afwijzend te beschikken op een verzoek om op de provinciale begroting een bedrag beschikbaar te stellen voor het in stand houden van voorwerpen in de provincie die uit een oogpunt van geschiedenis of kunst waarde bezitten. Dit werd echter verworpen en een bedrag van f 200 was voor het beoogde doel ter beschikking van Ged. Staten gesteld. Vreemd werd het echter ook gevonden, dat in deze beslissing een vingerwijzing wordt gezien voor het thans voorgestelde.

Ook werd er op gewezen, dat in 1889 en in 1893 subsidien werden geweigerd voor de restauratie van de St. Walburgskerk te Zutphen en de St. Eusebiuskerk te Arnhem. De bezwaren werden weerlegd door er op te drukken, dat de St. Maartenstoren zeker de mooiste in Gelderland is, misschien wel in Nederland, en het werkelijk niet te verdedigen zou zijn dat monument ten onder te doen gaan.

Ten slotte werd er nog op gewezen, dat de provincie niet mag achterblijven, waar het rijk zoo krachtig voortgaat. Dit heeft f 33.000 toegestaan, (verdeeld over 7 jaren) Dat men thans wellicht aan het begin van een langen weg stond, mocht allerminst een reden zijn om tot het behoud van monumenten als dat niet krachtig mede te werken. Te meer nu er te Zalt-Bommel van krachtsinspanning van den kant van gemeente en particulieren duidelijk blijkt gegeven is. De restauratie-commissie, immers, heeft reeds ongeveer f 7000 verzameld.

#### BUITENLAND.

**Londen.** Bij Christy zijn twee Chineesch porceleinen vazen uit het Kang-ke tijdperk verkocht voor 47 duizend gulden. Twee bekers uit de Yung-chim periode brachten 39 duizend gulden op.

**Londen.** Blackfriars-brug wordt verhoogd ten behoeve van den aanleg van tramwegen er over. Het werk, dat uitgevoerd wordt door Sir William Arrol uit Glasgow, zal twee jaren duren en 2.500.000 gulden kosten.

**Londen.** De plannen voor de dubbele tunnel onder het kanaal zijn nu bij het Parlement ingediend. De lengte van de tunnel onder water, is 38,5 KM. terwijl, om tot het lage onderwaterpijl te komen, aan beide zijden nog  $\pm$  40 KM. weg noodig is. — Het werk wordt begroot op 200 miljoen gulden.

**Londen.** De schildering der zoldering van de groote feestzaal van White hall, van de hand van Rubens, wordt schoongemaakt en gedeeltelijk gerestaureerd. Dit is reeds viermaal geschied. Onder George II door Kent, in 1785 door Cipriani, in 1837 door Sir John Soane, en daarna in die zelfde eeuw nog eens.

**Parijs.** De oude Notre Dame-brug te Parijs, zal verdwijnen om plaats te maken voor een brug met wijdere spanningen, noodzakelijk geworden door het groote verkeer te water. Karel VI bouwde in 1413 aldaar de te brug, die met de daarop gebouwde huizen op 25 October 1499 instortte, wat aan vele menschen het leven kostte. De nieuwe brug werd gebouwd door pater loconde, van 1500—1507, en zoo stevig waren de funderingen, dat men daarop de nieuwe tegenwoordige brug van 1853 bouwde.

**Zwitserland.** Binnenkort zal electriciteit de beweegkracht voor den Gothardbaan-spoorweg worden.

**Olmütz.** Van 15 Juni tot 15 September 1907 zal te Olmütz een tentoonstelling van de nieuwste uitvindingen gehouden worden.

**Engeland.** De grootste handelstoomboot ter wereld, die op 20 September op de werf van Swan en Hunter van stapel liep, heeft eene lengte van niet minder dan 239,40 M. bij een breedte van 26,84 M., een hoogte van 18,45 en een diepgang van 11,29 M. Het aantal bruto register tonnen is 43.000, netto 32.200. — Het schip moet volgens contract 23½ knoopen of 43,52 KM. per uur afleggen. Het heeft 23 dubbel ketels elk met 8 vuren, en 2 gewone ketels elk met 4 vuren. Te stoken zijn dus 192 vuren.

Het aantal passagiers kan zijn 500 1e kl., 500 2e kl. en 1200 3e kl. Hierbij een bemanning van niet minder dan 810 koppen, kan dit schip 3070 menschen herbergen.

**Zürich.** Onderzeeboorten worden tot nu toe met behulp van accumulatoren door electriciteit gedreven. Stoom of eene andere kracht onder water gebruiken, gaat niet, omdat verbrandingsgassen ontstaan die, door hun bubbelen aan de wateroppervlakte, de aanwezigheid der boot onmiddellijk verraden zouden.

De firma Escher, Wijsz en Co. te Zürich heeft nu evenwel patent genomen op een nieuwe kracht ontwikkelaar voor onderzeeboorten die gestookt wordt met knalgas dat bij verbranding eenvoudig tot water overgaat en geen blazen ontwikkelt.

**Londen.** Het tweede Internationale Congres voor schoolhygiëne zal gehouden worden te Londen, van 5—10 Augustus 1907. Het zal gepaard gaan met eene tentoonstelling van school-gebouwen, ameublementen en benodigdheden.

Het congres wordt gehouden in het „Royal Sanitary Institute, Margaretstreet, W.

Liverpool heeft een verbrandingsoven (destructor) in werking

gesteld, die 100 ton vuil per dag vernietigt, en daarbij groote hoeveelheden electriciteit en warmwater levert.

**Freiburg i. Br.** heeft besloten een crematorium op te richten, waartoe 70.000 Mrk. bijeen is gebracht.

**Weenen.** Het eerstvolgende internationale Architectencongres wordt — zooals bekend is — in 1908 te Weenen gehouden. Te gelijktijd zal aldaar een „Kaiser-Jubiläums-Ausstellung" gehouden worden, ter eere van de 60-jarige regeering van den Keizer.

## MAATSCHAPPIJ TOT BEVORDERING DER BOUWKUNST.

### Diploma van Bouwkundig Opzichter.

Op Maandag 25 Februari 1907 en volgende dagen zal in het gebouw van de Maatschappij tot Bevordering der Bouwkunst, Marnixstraat 402 te Amsterdam, het examen worden afgenomen tot het verkrijgen van het Diploma van Bouwkundig Opzichter, ingesteld door de Maatschappij volgens besluit van de Algemeene Vergadering gehouden op 28 Mei 1891.

Zij die dit examen wenschen af te leggen, worden uitgenoodigd zich schriftelijk aan te melden vóór 21 Januari 1907 bij den Secretaris der Maatschappij, Marnixstraat 402 te Amsterdam.

Indien zich wederom zoo vele kandidaten aanmelden als in 1906, dan zullen zij in twee ploegen verdeeld worden, en zal voor de tweede het examen worden afgenomen op Maandag 4 Maart 1907 en volgende dagen.

Aan hen die zich aangemeld hebben, zullen tijdig alle vereischte inlichtingen worden verstrekt.

## PERSONALIA

Tot gemeente-architect te Vianen (Z.-H.) is benoemd de heer S. Feikema, te Apeldoorn.

## BUREAU VOOR PLAATSING VAN OPZICHTERS EN TEEKENAARS

Marnixstraat 402, Amsterdam.

Ingeschreven sollicitanten voor:		
Bouwkundig Opz.	Teekenaar.	ouderdom 49 jaar salaris f 100 —
*	*	37 * * - 85—
*	*	22 * * - 75—
*	*	18 * * - 50—
*	*	21 * * - 60—
*	*	25 * * - 85—
*	*	28 * * - 52—
*	*	24 * * - 80—
*	*	19 * * - 35—
*	*	22 * * - 80—

## AANKONDIGING VAN AANBESTEDINGEN



MAANDAG 7 JANUARI.

DOORNENBURG (GELD). Het bouwen van een woon- met achterhuis.

De heer T. Meeuwse n.m. 3 u in cafe Matthijsen. Bestek en teek. in voorn. cafe ter inzage. Inlicht. worden gegeven door G. F. Stegman. bouwkw., Huissen.

HENXEL (GELD). Het bouwen van een huis.

De heer J. H. Boeijen op Roeyenk te Ratum 's av. 6 u. bij Houwers in Henxel, bij wien bestek en teek. ter inzage zijn.

NOORDWIJKERHOUT. Het afbreken van de onderwijzerswoning, het bouwen van 2 lokalen enz. aan de bestaande school, het

houden van een onderwijzerswoning en van een waschkeuken en bergplaats voor brandstoffen en verdere werken aan de openbare school te Zilk bij Hillegom.

Het gembest v.m. 11 u. Bestek met 5 teek. à f 1,25 verkrijgb. bij A. J. Overmeer te Noordwijk. Aanw. gedaan.

ZEIST. Het bouwen van een dubb. woning op een terrein aan de nieuw aan te leggen weg in 't Wilhelminapark.

De arch. J. M. Paap 's av. 6 u. in het cafe Havens. Bestek en teek. ad f 1 verkrijgb. bij den archit. voorn. Aanw. gedaan.







Stalen Balken, IJzer enz. W. BERNET & Co., Amsterdam.  
 Stalorichtingen, Verwarming, Jan Hamer & Co., Amsterdam.  
 Spiegel, Vensterglas enz. — P. FOLK & Zk., Rotterdam — Dordrecht  
 Stalorichtingen — STAAL & HAALMEIJER, Amsterdam  
 Stalorichtingen. — D. S. M. KALKER, Amsterdam.  
 Stalen balken. — H. E. O'VING Jr., Rotterdam.  
 Stalen balken. — DIKEMA & CHABOT, Rotterdam.  
 Stalen balken en U-profielen — Deutsch-Luxemburgische Berg-  
 werks- und Hütten-Aktiengesellschaft, Vertegenw. C. D. v. n.  
 LINDEN, Singel 544, Amsterdam.  
 Steengas. — F. A. CLOËR, Amsterdam.  
 Steengoed of Engelsche buizen en kruispannen. — HOUBEN &  
 STEEGH, Belfeld en Tegelen (Limburg.)  
 Stoommachines, Ketels, Zuid-Holl. Machinefabriek en Constructie-  
 werkplaats, Dir. ANTON KRÖNER, den Haag.  
 Stoomtimmerfabriek. — GEBS. VAN MALSEN, Den Haag.  
 Tegelvasseringen enz., Plaatbakkerij DE DISTEL, Amsterdam.  
 Timmer- en lijstenfabriek. — G. P. J. BECCARI, Haarlem.  
 Trockenstucplafonds — De 10 Ned. Trockenstucfabriek, Venlo.

Urinoirs (Toifit). — H. HUINCK & A. IMHOFF, Rotterdam.  
 Ventilators. — Th. VAN HEEEMSTEDER OBELT, Amsterdam.  
 Verwarming en Ventilatie. — D. S. M. KALKER, Amsterdam.  
 Ventilators. — D. P. HASSELMAN, Amsterdam.  
 Ventilatoren. — SLUIS & VRUGTMAN, Amsterdam.  
 Vulpenhouder „Caw“. — BLIKMAN & SARTORIUS, Amsterdam.  
 Vuurvaste steen, Tras, Aarden buizen, Straatkeien — „Bouw-  
 materialen“ v.h. M. LUIJTEN, Lekkerkerk, Rotterdam en Dordrecht.  
 Wandtegels, cement, kalk, graniet — „Bouwmaterialen“ voorheen  
 M. LUIJTEN Lekkerkerk, Rotterdam en Dordrecht.  
 Wandtegels, Schoorsteenmantels enz. — A. N. DE LINT, Delft,  
 Den Haag.  
 IJzerconstructiën, Kunstmeedwerken, Zuid-Holl. Machinefabriek  
 en Constructiewerkplaats, Dir. ANTON KRÖNER, den Haag.  
 IJzerconstructies. — W. J. NIERMEIJER, Amsterdam.  
 Zandsteen. — FERD. ENGERS, Amsterdam.  
 Zandbewerkingsmachines. — DREES & Co., Burgsteinfurt N.W. 71/W.  
 Zehit. — I. LEHREN, Amsterdam.  
 Zinkwerken. — F. W. BRAAT, Delft.

Zij die een goed cement willen vertegenwoordigen, of  
 voor het een of andere doel veel cement gebruiken, verzuimen  
 vooral niet prijs en condities te vragen van het

PORTLAND CEMENT  
**„HACCOURT“**  
 levering op strengste keur!

Hoofdvertegenw. voor Nederland:  
 „Bouwmaterialen“ voorheen M. LUIJTEN,  
 LEKKERKERK (Hoofdkantoor), ROTTERDAM, DORDRECHT.

**W. BERNET & Co.,**  
 IJZERHANDEL.  
 AMSTERDAM.

GROOTE VOORRAAD  
 Balk-Staal van No. 8 tot en met 40 en  
 □ Staal van No. 3 tot en met 30.

**Wed. J. T. HUNCK & Zoon**  
 AMSTERDAM  
 (Amstel over Benschdorp's Cacaofabriek).

**Centraalverwarming en Watervverzorging**  
 volgens Amerikaansch Systeem.  
 Voortreffelijk resultaat bij geringe kosten.

**G. P. J. BECCARI,**  
 HAARLEM.  
 Stoomtimmer- en Lijstenfabriek.  
 PAUL KRUGERKADE 27. — Interc. Telefoon 1324.

## LIFTEN,

voor elke beweegkracht en van elke  
 capaciteit, met uitstekend werkenden  
 VALBESCHERMER, met automatisch  
 werkende SCHACHTDEURSLUITING-  
 GEN en STOPINRICHTING voor elke  
 verdieping, worden vervaardigd door de  
 Machinefabriek „DE ZAAAN“  
 te WORMERVEER.

Prijzen en attesten, waaronder van een  
 4-persoons elektrische lift, welke gedurende  
 hare tweejarige werking niet de geringste  
 stoornis ondervond, op aanvraag.

**N. V. Utrechtsche  
 Asphaltfabriek**

v/h Firma STEIN & TAKKEN,  
**VULKAAN** Hout-Cement Dakbe-  
 Cement-Mastix dekking  
 ASPHALTVLOEREN, enz.

**P. BOURDREZ**

Constructeur van werken in  
**Gewapend beton.**  
 VALERIUSSTRAAT 8.  
 's GRAVENHAGE.

Firma **DE LOGT EN SERNÉ.**  
 HAARLEM. — Telefoon 569.

Ons fabriek van PANTSER-  
 STALEN BRANDKASTEN  
 bleek bij proefneming gehouden van-  
 wege het Hoofdbestuur der Posterijen  
 en Telegrafie op 3 Juli 1900 volkomen  
 aan de gestelde eischen te voldoen en  
 kon na een arbeid van 8 uren met de  
 zwaarste inbrekerswerktuigen niet  
 worden geopend.

Maatschappij tot Exploitatie  
 van Staatsspoorwegen.

## AANBESTEDING.

Op WOENSDAG den 30sten Januari 1907  
 des namiddags ten 2 ure (locale tijd) aan het  
 Centraalbureau II der Maatschappij tot Ex-  
 ploitatie van Staatsspoorwegen in het Mo-  
 reelse Park, te Utrecht, van

Bestek XI, wegens den aanleg van de  
 geleidingen met toebehooren voor eene elec-  
 trische verlichting

A. in de gebouwen en tunnels  
 B. op de perrons  
 van het nieuwe station ROSEN-  
 DAAL.

Begroeting f 27.500.—

De besteding geschiedt volgens § 26 van  
 het bestek.

Het bestek ligt van den 7den Januari 1907  
 tot lezing aan het Centraalbureau in het  
 Moreelse Park en is op 19000 aanvraag  
 (per brief) aan genoemd Centraalbureau  
 Dienst van Weg en Werken te bekomen,  
 tegen betaling van f 0.50 voor het bestek  
 en f 7.50 voor de teekeningen.

Inlichtingen worden gegeven aan het Cen-  
 traalbureau (Dienst van Weg en Werken)  
 door den Ingenieur A. Th. HOOGENBOOM,  
 Aanwijzing op het terrein zal geschieden  
 den 14den Januari 1907 ten 12 ure 's middags  
 (West-Europesche tijd)

Utrecht, den 2den Januari 1906

## AANBESTEDING.

De ondergeteekende zal op den 8en  
 Januari 1907 des voormiddags om 11 uur  
 in het American Hotel te Amsterdam  
 bij enkele inschrijving in het openbaar

aanbesteden:

Het bouwen van een Winkelhuis  
 e. a. aan de Keizersgracht No. 82  
 te Amsterdam.

Bestek en tekening zijn verkrijgbaar  
 ad f 3.— per stel aan de Lichtdruk-  
 inrichting van den Heer P. BLINJA  
 Reguliersgracht No. 134 te Amsterdam.

Aanwijzing op terrein volgens bestek  
 en verder op aanvraag bij den onderge-  
 teekende P. C. Hooftstraat 161, te  
 Amsterdam.

A. J. JOLING, Architect.

**A. N. DE LINT** DELFT  
 DEN HAAG

**Delftsche Wandtegels.**  
 Schoorsteenmantels.  
**SECTIEL**  
 (voor binnendecoratie en gevelversiering)  
 Berbastegels

fabriekant Joost Thooft en Labouchère.

## Mondtegraphiedruk.

Goedkooper dan Photolithografie.  
 Nette uitvoering. — Snelle levering.

Electriche Lichtdruk-inrichting.  
 Groothandel in Lichtdrukpapieren.

**H. J. MONDT**  
 François Valentijnstraat 13/15, 's GRAVENHAGE.  
 Interc. Tel. 520.

## Lichtdrukken.

Deze worden vervaardigd in alle moge-  
 lijke kleuren.



**Safety  
 Vul-Pen-  
 houder.**

Het Oudste  
 Merk.  
 Het Nieuwste  
 Systeem.



Een vul-  
 pendienem  
 moet open  
 maken om te  
 vullen en die  
 steelsrecht op  
 den zak gedragen  
 moet worden, is  
 onrein en veroor-  
 zaakt last. Deze en  
 alle andere fouten ko-  
 men niet voor bij den  
**CAW** vul-penhouder.

BLIKMAN & SARTORIUS, — Amsterdam.

**Behangselpapieren**  
 H. en J. KOETS.

AANNEMERS van INRICHTINGEN.  
 Korte Nieuwendijk 38. - Amsterdam.

**Firma F. W. BRAAT, Delft,**

Koninklijke Stoomfabriek van  
 Werken in Zink en andere Metalen,

beveelt zich aan voor de levering van  
 alle soorten van Ornamenten in Zink,  
 Koper, Brons, Lood en gesmeed  
 IJzer.

Eigenaar der Koninklijke Fabriek  
 van gegoten Zink- en Bronswerken  
 onder de firma L. SCHÜTZ & ZOON  
 te ZEIST.

Aanleg van Centrale Verwarming  
 naar alle systemen.  
 Brochures en albums op aanvraag  
 verkrijgbaar.

Galvaniseerinrichting.

Hoofdagent der firma S. J. ARNHEIM  
 te Berlijn, Kon. Keiz. Fabriek van  
 Brandkasten, Kluisdeuren, Safe-  
 Deposits, enz.

**GEBS. VAN MALSEN, DEN HAAG.**  
 STOOMTIMMERFABRIEK.  
 Deuren, lijsten, betimmeringen, en  
 parketvloeren.

**J. W. GIPS.**  
 ATELIER

VOOR BESCHILDERD EN EEN-  
 VOUDIG GLAS IN LOOD. † † †

**DUNCKLERSTRAAT**  
 HOEK 2DE SWEELINCKSTRAAT,  
 's-GRAVENHAGE.

Stoomvaart Maatschappij

**„NEDERLAND“**  
 te AMSTERDAM.

## AANBESTEDING.

Op Dinsdag 22 Januari 1907 des  
 namiddags te 3 ure zal in het gebouw  
 van de Maatschappij tot Bevordering der  
 Bouwkunst, Marnixstraat No. 402 te  
 Amsterdam, worden aanbesteed:

het bouwen van de boven-  
 bouw van een LOODS met  
 VERDIEPING, c. a. aan het  
 Westelijke gedeelte der IJkade  
 te Amsterdam.

Bestek en teekeningen zijn verkrijgbaar  
 van af Maandag 7 Jan. ad f 5.— per  
 stel aan de Lichtdruk-inrichting van den  
 Heer P. BLINJA, Reguliersgracht No. 134  
 te Amsterdam.

Inlichtingen worden gegeven door:

de Architecten

GEORDEKES VAN GENDT A. LEX,  
 Stadhouderskade No. 122.

Bij MOUTON & Co., te 's-Graven-  
 hage zijn verkrijgbaar:

## PORTEFEUILLES

voor de jaargangen van het „Bouw-  
 kundig Weekblad“.

Deze portefeuilles zijn voorzien van  
 een ingedrukt jaarcijfer.

Prijs per portefeuille f 0.50. Franco  
 per post f 0.65.

# F. C. WEYERSTALL ≡ ELBERFELD. Centrale Verwarming.

Generaal-Vertegenwoordigers voor **LUIJKE & C<sup>o</sup>.** = Rotterdam.  
NEDERLAND:

N<sup>o</sup> 29752. ANTILOOD.

LABORATORIUM  
VOOR  
Chemisch en Microscopisch Onderzoek  
Dr. VAN HAMEL ROOS EN HARMENS  
Adviseurs voor Scheikundige en  
Hygiënische Zaken  
VAN DER HEER VAN  
H. M. DE KONINGIN.

AFSCHRIFT  
**ATTEST**  
BETREFFENDE DE  
CONTROLE-ONDERZOEKING van  
**Verfstof „ANTILOOD”**



WETTIG GEDEPONEERD.

van de Groninger Fabriek van Lakken en Vernissen v/h R. KRANENBURG, Groningen.

Ondergetekenden verklaren, op grond hunner onderzoekingen, dat het artikel voornoemd vrij is van looddeelen en andere metaalverbindingen, welke aanwending, uit een hygiënisch oogpunt, aftekeuren is.

Verschillende proefnemingen bewezen, dat deze verf een groter dekkend vermogen bezit dan loodwit.

*De Directeuren van het Laboratorium voornoemd:*  
(w. g.) Dr. VAN HAMEL ROOS & HARMENS.  
AMSTERDAM, 27 October 1906.  
(Keizersgracht 291.)

*De onderzoekingen voor afnemers van de Firma's, welke hunne artikelen onder voortdurende controle gesteld hebben, geschieden kosteloos. De monsters voor Controle-Analyses worden van de fabrieken betrekken en het resultaat der expertises vergelijken met dat der door afnemers aangeboden monsters en in de winkels of depôts verkochte waren. De Directie van het Laboratorium is gemachtigd, krachtens contract, bij getuiken vervalsching, de resultaten der analyses en de opheldering der controle te postleveren.*

## Bank te Verviers.

Uitgevoerd in STUC-STEEN (Euville) en STUC MARMER door

**A. DANIEL & FILS,**  
PARIS.

Vertegenwoordiger:

The Dutch Mercantile Cy.,  
**B. F. HAGEN,**  
ROTTERDAM.

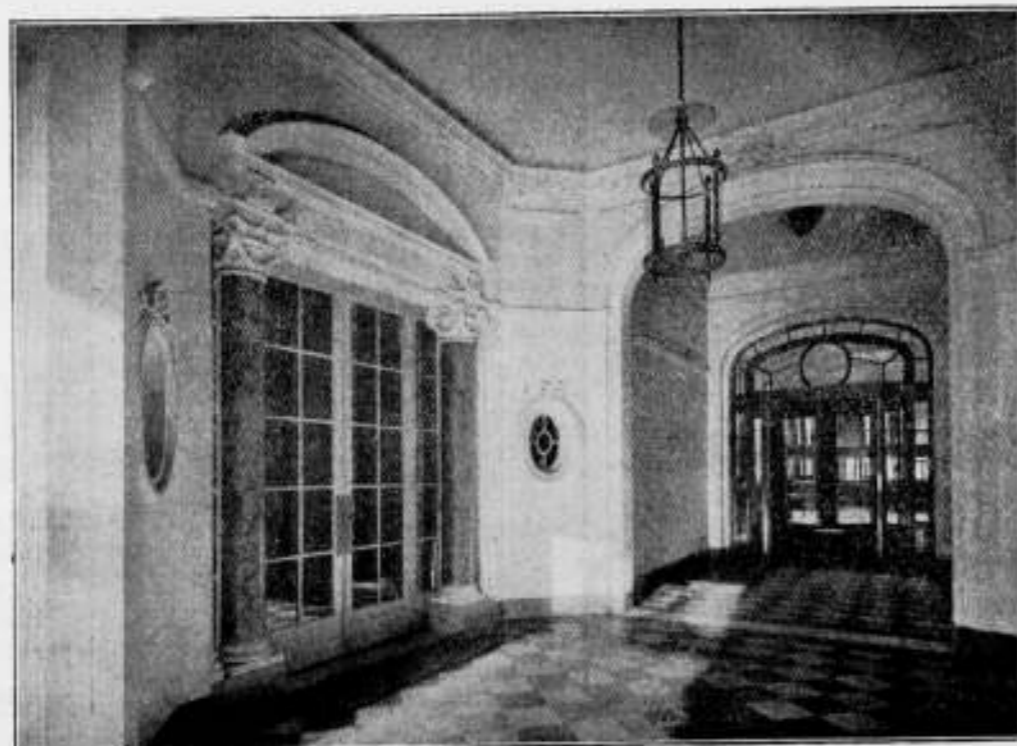

## Amsterdamsche Asphaltfabriek. „De Vesuvijs”

firma v. d. BERG & VIËTOR  
bericht hierdoor, dat hare Vertegenwoordiging te 's-GRA-  
VENHAGE van nu af wordt waargenomen door  
de firma FIKKERT & v. d. ELSHOUDT  
Koningin Emmakade 133 en v. Limburg Stirumstraat 1.  
Tel. Interc. 3845 — 4528.

## ELECTRO-TECHNISCH INSTALLATIE-BUREAU

**Ch. G. LANDRÉ.**

SPUI 14-16. — AMSTERDAM.

Interecommunaal Telefoon No. 999.

Bijkantoor gevestigd te TILBURG, Heuvelstraat 15.

Interc. Telefoonnummer 284.

Plannen en Begrotingen kosteloos.

Electrische Kracht- en Licht-Installaties voor Gelijk-, Wissel- en Draaistroom.

## Echt Haeusler'sche Houtcementen Dakbedekking.

Bekwame dakdekker-, blikslager- en bouwwerkmeesters als  
**UITVOERENDE VERTEGENWOORDIGERS**  
voor Nederland en Koloniën worden GEVRAAGD.  
BRIEVEN MET REFERENTIËN TE ADRESSEEREN AAN DE FIRMA  
**C. F. BEER. KEULEN (RIJN).**  
GENERAAL-VERTEGENWOORDIGER DER FIRMA  
C. S. HAUESLER. — UITVINDER DER HOUTCEMENT.  
48 Gouden Medailles. — 7 Patenten. — Meerdere Hofdiploma's.

NOTITIE: Gelijktijdig heeft de heer Keule van Hoesen Bezoekersbureaus dat de firma N.V. Handel in Bouwmaterialen v. I. A. SMITS & ZOON, AMSTERDAM sedert 1 Jan. 1906 niet meer wijze vertegenwoordigers voor Nederland en Koloniën zijn, en noch door mij noch door de firma Carl Smits, Hoesler, direct Hoesler'sche houtcement aan deze firma geleverd wordt.

## Bouwmateriaalhandel

**„STEENOORD”.**

Trekweg 5.

Den Haag.

Alleenverkoopster voor Nederland en Koloniën van  
**Kunstmatige Portland-Cement**

merk „Van den HEUVEL”

fabriek te Hemixem bij Antwerpen.

Ruimschoots voldoende aan de Algemeene Voorwaarden van Waterstaat, Genie etc.

Belanghebbenden worden uitgenoodigd tot een bezoek aan de fabriek om zich te overtuigen, dat dit merk een „kunstmatige cement” is.

**W. J. NIERMEIJER.**  
v/h. H. J. VAN DER VEEN.  
Nieuwezijds Voorburgwal 342. - AMSTERDAM.  
Ingenieurs-Bureau voor statische berekeningen en ijzerconstructies.



## VAN DER MAAS & C<sup>o</sup>.

Den Haag - Bussum.

Architecten en Beeldhouwers.

Ateliers tot artistieke bewerking van Hout en Steen.

Vervaardigen alle beeld- en steenhoutwerken.

Beeldhouwwerk

op kunstnijverheidsgebied.

ADMINISTRATIE:

Willem de Zwijgerlaan 25.  
DEN HAAG.

GEBRUIKT:

Steengas „DRAHTZIEGEL”

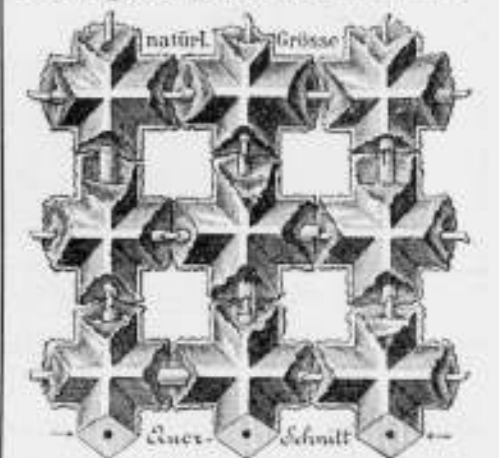

bij het vervaardigen van

Brandvrije Plafonds, Muren, Vloeren.

Omkleeding van Kolommen, Pilaren en alle mogelijke IJzerconstructies. Onderkleeding van Trappen, Gebogen Plafonds enz. Eenig vertegenwoordiger:

**F. A. CLOËR,**

Prinsengracht 173 — AMSTERDAM.





**GEBR. VAN DER VLIET,**  
IJzer- en Staalhandel  
**AMSTERDAM.**

STAAF-, BAND-, PLAAT-, HOEK- en T-IJZER, enz.  
STALEN BALK- en IJ-PROFIELEN. —  
GEGOTEN BÖHLERSTAAL.



Alleen verkoop van P. L. H. Kroonijzer en Wilh. S. M. Vloeiijzer.

STAKDOOREN ONNOODIG  
VOCHTWEREND  
ISOLEEREND  
BRANDVRIJ

DE BESTE BINNEN VAN  
DE BOUW MEN VAN

**BRÜCKNER-PLATEN**  
"PROSPECTUS"  
VRAAGT INDUSTRIAL-  
FABRIEK "REDA" GEDRUKT  
KONNENDIRECT  
BEHANGEN GEWIT OF  
BESCHILDERD WORDEN

LANG: 66 1/4  
HOOG: 50 1/4  
DIK: 6 EN 8 1/4

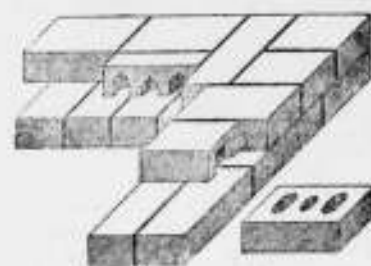

De droogste, de sterkste en de goedkoopste huizen worden gebouwd met de **HOLLE BETONSTEENEN** vervaardigd op de machines van **EMILE KOCKEN,** Technisch Bureau ARNHEM. Interc. Telefoon 521.

**Eerste Nederl. Xylolith-Fabriek A. S. KEY,**  
(HOUTGRANIET)  
**ROTTERDAM.**

VLOERBEKLEEDING zonder voegen. — TRAPBEKLEEDING, ook op oude trappen. — DEKSTREDEN op maat. — PLATEN in diverse afmetingen voorradig. Aanvragen, met opgaaf van grootte en bestemming adresseere men Leuvehaven 28 (Kantoor) Rotterdam.

**Houben en Steegh.**

Stoomfabriek van Steengoed (Engelsche) buizen en alle soorten van dakpannen. **te Venlo.**  
Specialiteit in Steengoed of Engelsche buizen en kruispannen. Levering onder strengste keur. — Monsters gratis op aanvraag. Monsters zijn te zien op de Permanente Tentoonstelling in het Gebouw van de Maatsch. t. Bevordering der Bouwkunst, MARNIXSTRAAT 402 te Amsterdam.

**ONDER DEN  
SINT MAARTEN**  
HAARLEM — AMSTERDAM  
■■■■ PARIJS ■■■■

DE MODELKAMERS AAN DE FABRIEK MAERTEN VAN HEEMSKERKSTRAAT TE HAARLEM GELEGEN, ZULLEN IN ENKELE WEKEN GEHEEL NIEUW INGERICHT ZIJN.

**Wed. J. AHREND & ZOON, Amsterdam.**  
Electrische Lichtdrukrichting en Steendrukkerij.  
P. H. Kade 20-21. Telefoon No. 97.

**Neografiedruk.**

Nieuw procédé, voor het vervaardigen van Bestekeningen, Plans, Kaarten, enz. — Zwarte lijnen op witten grond. — Neografiedrukken kunnen niet alleen van Calques, doch ook van teekeningen op wit teekenspapier vervaardigd worden, mits ze in goede zwarte O. I. inktlijnen zijn geteekend. Het maken van Calques is dus overbodig geworden. **Lichtdruk:** Witte lijnen op blauwen grond, en zwarte lijnen op witten grond. **Snelle levering. — Billijke prijzen. Onberispelijke afwerking.** Proefdrukken en prijsschemaat gratis en franco op aanvraag.

**BECHEM & POST,**  
Hagen i. W.

vervaardigen, op grond eener meer dan 25-jarige ervaring

**Centrale Verwarmingen**  
naar alle systemen.

**JAN HAMER & Co.,**  
Frederiksplein 6 & 8,  
**AMSTERDAM.**

**BALK- en  
-STAAL,**  
alle lengten tot twaalf meter in normaalprofielen tot de laagste prijzen in voorraad bij  
**DIKEMA & CHABOT,**  
**Rotterdam.**



**JAN HAMER & Co.**  
Fredriksplein 6 en 8. AMSTERDAM.

Automatische en Kunstmatige  
**Ventilatie inrichtingen**  
Syst. „BOYLE” & „WING”.

Voor de ventilatie van GESTICHTEN, ZIEKENHUIZEN, HOTELS, RESTAURANTS, SOCIÉTETEN, WOONHUIZEN, SCHOLEN, KERKEN, WERKPLAATSEN, KANTOREN enz. In tal van RIJKS-, GEMEENTE- en PARTICULIERE gebouwen, hier te lande, met het meeste succes toegepast.

N.B. Daar eene goede ventilatie afhankelijk is van de juiste grootte en plaatsing der toestellen, wijzen wij er op, dat onze bemoeiingen in deze zich niet zoozeer bepalen tot het verkoopen van enkele ventilators maar mede hoofdzakelijk tot het specificeren van de complete inrichting, welke gegevens gratis verstrekt worden.  
**Duizende toepassingen.**

**Amsterdamsche Jalousiefabriek**  
Opgericht 1875.

**ROLLUIKEN. ZONSCHERMEN.**  
Speciale Fabriek voor Marquisen, Tochtschermen en Serrebedekking. **Geschilderde Winkelgordijnen.** Tuintenten en Tuinparasols met en zonder tafel, Glasjalousiën, enz. Eenig Adres voor HOUTEN PARKET TAPIJTEN.  
**J. F. KRONER & Zoon,** Hofleveranciers  
Spuistraat 246, 248, 250, Amsterdam.

**J. P. GROENENDIJK,**  
Beeklaan 248, DEN HAAG. — Telefoon No. 1710.  
Huis- en Decoratie-Schilder.

ATELIER voor eenvoudig en geschilderd  
**Glas in lood, Glas in koper enz.**  
PRIJZEN UITERST BILLIJK.  
Teekeningen en prijsopgaaf worden kosteloos aangeboden.

**GREY-BALKEN**

In Profielhoogten tot 750 m.M.

In Flensbreedten tot 300 m.M.

**DIFFERDINGEN**

Alle gewenschte inlichtingen te bekomen bij den Vertegenwoordiger:  
**G. D. VAN DER LINDEN, AMSTERDAM, Singel 544.**

Rijk door zand  
Fabrik-Mark.

**Machines voor Zandbewerking**  
voor het antikken van materialen van Cement als: roloveringbuisen, rings voor putten, metalsteenen, vlootings, voertrakkens enz.  
**Cementdakpannen**  
het beste materiaal voor dakbedekking. De expert-machines zijn slechts voor handkracht. De fabricatie volgens onze methode is in enkele dagen te bespreken; weinig bestrijkt materiaal. Prijs-courant No. 47 op aanvraag verkrijgbaar bij **Augustushütte, DRES & Co.** Burgsteinfurt N.W.T. in Westfalen.

**P. DOLK & ZOON**  
Rotterdam. — Dordrecht.  
Opgericht 1803.

**Cloisonné Glas.**

**H. H. DE HAAN,**  
MOLENSTRAAT 142, Interc. 136.  
Kantoor GRAAFSCHESTRAAT 59, Tel. 849.  
**NIJMEGEN.**

Handel in  
**Kokosgipsplaten**  
voor plafonds en muren, lang 2 M., breed 0.50 en 0.25 M., dik 1 1/2, 2, 2 1/2, 3, 4, 5, 6, 7 en 10 cM., bijzonder voor Scholen, Magazijnen, Kantoren, Fabrieken, enz., geheel brand- en gehoorvrij.  
**HOLLE-PLATEN** in voorraad.

**LIFTEN** SPECIAAL voor HANDKRACHT tot vervoer van Boeken, Spijzen, Goederen, Personen enz. worden vervaardigd door **J. C. VAN STRAATEN.** Loosduinsehe weg 855 i, DEN HAAG.

**W. DEURVORST**  
DEN HAAG. = Krayenhoffstraat 54.  
GERUITE & VLAKKE TROTTOIR-TEGELS. — ZWEEDSCHE GRANETKEIEN. — BAZALT-, LAVAN-EN MELAPHIRKEIEN.  
Gewapend Beton - Asphaltwerken.

Industriële-Maatschappij

VAN

# F. J. STULEMEIJER & Co. = BREDA. Constructeurs van Werken in Gewapend Beton.

Menige groote brand heeft in den laatsten tijd doen inzien, dat bij den bouw van branderijen, fabrieken, pakhuisen, gestichten, enz. gebruik gemaakt moet worden van het absoluut brandvrij materiaal **GEWAPEND BETON.**

## GEWAPEND BETON.

Uitvoering van alle werken. Begrotingen en ontwerpen kosteloos.

### Koninklijke Rotterdamsche Cementsteenfabriek

voorheen

### VAN WANING & Co. — ROTTERDAM — ENSCHEDE.

Grootste voorraden Riolen, Buizen, Putten, Kolken, enz.

## TH. VAN HEEMSTEDDE OBELT,

Mem. San. Inst. London.

Sanitary Engineer.

HOOFDKANTOOR EN MAGAZIJN  
150/1 de Ruyterkade. — AMSTERDAM. — Filiaal 44 Rokin.

Hoofdagent voor Nederland en Koloniën van SHANKS & Co. Ld., te Barrhead.

SPECIALITEIT VOOR DE LEVERING VAN COMPLETE BADINRICHTINGEN.

PRIVAAT-INRICHTINGEN. — Shanks Closets zijn nog niet overtroffen.

Porseleinen en Geëmailleerd IJzeren Badkuipen.

Gegevens geheel van rood koper, van binnen vertind. Zij bederven het water niet, overtreffen al de tot nu toe bestaande en kosten niet meer. Attesten ter inzage.

CLOSETS, WASHTAFELS, URINOIRS, GOOTSTEENEN ENZ. — VERWARMING en VENTILATIE.

CHAMBERLAND FILTERS. Systeem Pasteur.

ELECTRISCHE KACHELS, CONDENSING GAS-KACHELS, zonder afvoer naar buiten. SEPTIC-TANKS, WARMWATER-VERZORGING, volgens verschillende systemen, ook door middel van het keukenfornuis.

Begrotingen, prijsopgaven en offertes worden op aanvraag kosteloos toegezonden.

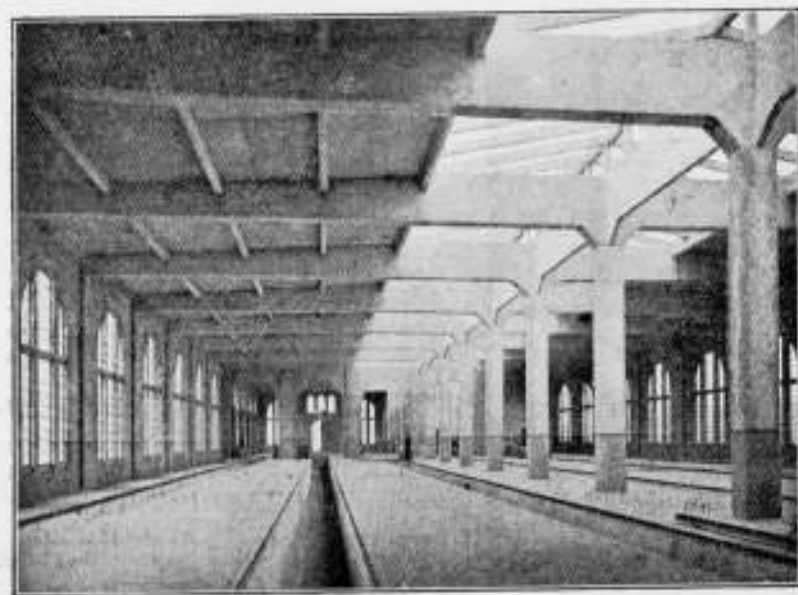

Rijtuig-remise der Z. Holl. El. Sp. Mij. te Leidschendam.

## Hollandsche Maatschappij

tot het maken van werken in

## GEWAPEND BETON.

DIRECTEUR:

A. C. C. G. VAN HEMERT.

Civiel Ingenieur.

'S-GRAVENHAGE.

Conradkade 62.

Interc. Telefoon 2669.

Telegram-Adres: BETONIJSER.

27<sup>E</sup> JAARGANG 1907. N<sup>O</sup> 2

# BOUWKUNDIG WEEKBLAD.

ORGAAN VAN DE MAATSCHAPPY  
TOT BEVORDERING DER BOUWKUNST.

BESTUUR VAN DE MAATSCHAPPY: A. SALM G.Bz., Voorzitter. F. W. M. POGGENBEEK, Vice-Voorzitter. — V. G. A. BOSCH, W. J. DE GROOT, G. W. VAN HEUKELOM, D. E. C. KNUTTEL, J. A. MULOCK HOUWER, F. J. NIEUWENHUIS, B. J. OUIËNDAG, J. VERHEUL Dz., P. A. WEELDENBURG.

COMMISSIE VAN REDACTIE: Ed. CUYPERS, A. SALM G.Bz., J. VERHEUL Dz. REDACTEUR: C. T. J. LOUIS RIEBER.

BUREAU VAN REDACTIE: MARNIXSTR. 402 AMST. BUREAU VAN ADMINISTR. HERDERSTR. 5 DEN HAAG UITGEVERS: MOUTON & Co DEN HAAG

INHOUD

ABONNEMENTSPRIJS

N<sup>O</sup>. 2. 12 JANUARI 1907. Maatschappij t. Bev. d. Bouwkunst. — Bouwkunst te Batavia, door C. J. A. Gokkel. — De eerste Eeredoctoraten. — Verslagen van vergaderingen. — Inhoud van Tijdschriften. — Berichten. — Personalía. — Verbetering. — Bureau voor plaatsing van opzichters en teekenaars. — Aankondiging en afloop van aanbestedingen. — Lijst van Fabrikanen, Leveranciers, enz. — Advertentiën. — Bij dit nummer behoort een plaat.

voor Nederland: fr. p. p. / 15 — 's jaars, voor Indië en het Buitenland (bij vooruitbetaling) fr. p. p. / 17.— Prijs der ADVERTENTIËN: van 1-5 regels / 1.—, elke regel meer 20 cents Grootte letters naar plaatsruimte. — AANKONDIGING VAN AANBESTEDINGEN 15 ct. p. r. m. premie 1/2 maal. — ABONNEMENT VAN ADVERTENTIËN tegen belangrijk verminderde prijzen en kosteloze opname der advertentiën in het Tijdschrift der Mij.

### MAATSCHAPPIJ TOT BEVORDERING DER BOUWKUNST.

#### Diploma van Bouwkundig Opzichter.

Op Maandag 25 Februari 1907 en volgende dagen zal in het gebouw van de Maatschappij tot Bevordering der Bouwkunst, Marnixstraat 402 te Amsterdam, het examen worden afgenomen tot het verkrijgen van het Diploma van Bouwkundig Opzichter, ingesteld door de Maatschappij volgens besluit van de Algemeene Vergadering gehouden op 28 Mei 1891.

Zij die dit examen wenschen af te leggen, worden uitgenoodigd zich schriftelijk aan te melden vóór 21 Januari 1907 bij den Secretaris der Maatschappij, Marnixstraat 402 te Amsterdam.

Indien zich wederom zoo vele kandidaten aanmelden als in 1906, dan zullen zij in twee ploegen verdeeld worden, en zal voor de tweede het examen worden afgenomen op Maandag 4 Maart 1907 en volgende dagen.

Aan hen die zich aangemeld hebben, zullen tijdig alle vereischte inlichtingen worden verstrekt.

#### Bibliotheek.

Boekwerken, ten geschenke ontvangen voor de bibliotheek der Maatschappij.

1. Van Z. Exc. den Minister van Binnenlandsche Zaken: De St. Lebuïnuskerk te Deventer, naar onderzoekingen van W. Riele Gz., tekst van F. A. Hoefler.

2. Van den uitgever, den heer J. Waltman Jr.: Gedenkschrift van de Kon. Akademie en van de Polytechnische School, samengesteld ter gelegenheid van de oprichting der Technische Hoogeschool.

3. Van den schrijver: De Afdeling Bouwkunde, door Prof. Jacob F. Klinkhamer; overgedrukt uit het sub 2 genoemde „Gedenkschrift“.

4. Van den schrijver: De Afdelingen Handteekenen en decoratieve Kunst benevens de verzameling Kunstnijverheid, door J. H. W. Leliman; overgedrukt uit het sub 2 genoemde „Gedenkschrift“.

5. Van den heer Ae. E. Kluwer, uitgever te Deventer: a. Graphostatica, door F. J. Vaes, Werktuigk. Ingenieur.

6. Examen-opgaven voor Bouwkundig Opzichter, Opz. van den Rijks Waterstaat, Polderopz., Asp. Opz. en Opz.-teekenaar Mij. St. Spoorwegen, bijeenverzameld door J. W. Hermanie, Ambtenaar 's Rijks Waterstaat in Alg. Dienst.

7. Van den heer L. J. Veen, uitgever te Amsterdam: a. IJzerconstructies, door H. J. van der Veen, Ingenieur, 2e vermeerderde druk.

b. Graphische Statiek, de berekening van balken, vakwerken en kapgebinten, door H. J. van der Veen, 2e vermeerderde druk.

8. Van den schrijver, den heer J. G. Michiels, te Haarlem: Les habitations ouvrières coopératives de Haarlem. Discours au 1<sup>er</sup> Congrès Intern. d'Assainissement et de Salubrité de l'habitation à Paris, Nov. 1904.

9. Van de Société Centrale d'Architecture de Belgique: Code des droits et des obligations et Barème des Honoraires de l'Architecte.

10. Van den schrijver, den heer Ch. Buis, oud Burgemeester van Brussel, Eeredid. van de Mij. t. Bev. d. Bouwkunst: De la disposition et du développement des rues et des espaces libres dans les villes.

11. Van den heer H. J. de Groot: Verslag aan Z. Exc. den Minister van Binnenlandsche Zaken, van den Inspecteur van het M. O. H. J. de Groot, omtrent een bezoek aan verschillende inrichtingen van technisch, industrieel en handelsonderwijs in de Staten van Zuid-Duitsland, alsmede te Weenen en te Budapest.

12. Van de Vereeniging Arti et Industriae, Nederl. Vereeniging tot Bevordering van Kunstnijverheid: Jaarverslag 1903-1905.

13. Van den schrijver: Vastheidsleer van het hout, met toepassingen en eenvoudige berekeningen voor den timmerman. Met 29 afbeeldingen, door M. I. van Dijke, Directeur Dordrechtse Ambachtsschool.

In het Gebouw van de Maatschappij tot Bevordering der Bouwkunst, Amsterdam, Marnixstraat 402, is gevestigd een Permanente Tentoonstelling van Bouwartikelen, dagelijks kosteloos te bezichtigen.

## BOUWKUNST TE BATAVIA.



Hotel der Nederlanden te Batavia.  
Achtergevel der eetzaal.

Indien het waar is, en ik twijfel er niet aan, dat de bouwkunst eene uiting is van het openbaar volksleven, dan was het daarmede hier tot heden treurig gesteld.

Toch valt in de laatste jaren een streven naar iets beters in de architectuur waar te nemen; als voorbeelden daarvan vestig ik de aandacht op de nieuwe R.C. kerk en op het kantoorgebouw der Pakketvaart Mij. aan de Sluisbrug. De eerste is wel niet veel meer dan een slechte copie van eene Gothische cathedraal, doch ze staat daar toch als een sprekend bewijs, wat er met de hier beschikbare werkrachten en materialen kan worden daargesteld. Het andere is wel geen eerste klas monument van schoone bouwkunst (riekt zelfs een weinig naar revolutie-bouw) maar 't maakt toch aanspraak op den naam van een goed „huis”, waarvan de architecten blij gaven te kunnen „bouwen”.

De overige producten die in de laatste jaren hier verzezen zijn, ik denk b.v. aan de sigarenkisten naast hotel *Wisse*, aan den „eetbak” van Versteegh (de expressie is niet van mij), aan de Heerenkeet van Onderlinge Hulp, met aan- en opgeplakte ver(ont)sieringen van omgekeerde consoles, vazen in den vorm van peperbussen en soepterrines, pinakels in den vorm van migraine stiften, onmogelijk topzware en misplaatste lijstwerken enz., doen onze verwachtingen voor de toekomst weer lager stemmen, doch thans, nu er onlangs op twee plaatsen tegelijk, niet alleen iets goeds en degelijks, maar zelfs iets fraais is verzezen, is het noodig dat daarop de aandacht van het kunstminnend publiek gevestigd wordt.

De eetzaalen van het Hotel der Nederlanden en het Hotel des Indes zijn pas verbouwd en geheel opnieuw gerestaureerd door den architect P. A. J. Moojen, het artistieke lid der Firma Biezeveld & Moojen. Een woord van lof mag aan de beide Directeuren dier hotels, de heeren Merten en Gantvoort, niet ontzegd voor de keuze van den ontwerper.

Bescheiden, niet aan den grooten weg doch op het achtererf dier hotels gelegen, zullen beide zalen het meer gegoede publiek in de gelegenheid stellen zijn maaltijden in eene behoorlijke omgeving te genieten.

Indien ge een goeden indruk wilt bekomen van wat er, rekening houdende met bestemming, klimaat en materialen, van een Indischen gevel te maken is, ga dan langs het Koningplein het erf der „Nederlanden” binnen; dan hebt ge dadelijk het aardige geveltje der eetzaal als ge voorbij de nieuwe paviljoens links zijt gegaan, welke laatste gebouwtjes er uitwendig ook iets beter uitzien dan wat we hier gewoon

zijn. Alles is eenvoudig. Een sokkel van baksteen, leuke luifeltjes boven deuren en ramen, een sierlijk overstekend kapje, prettige marmeren trapjes met baksteenen paaltjes (die paaltjes zijn nu buiten den heer M. om, helaas volgesmeerd met pleister) en een wit gevelvlak, hier en daar afgezet met een band of hoekstukje van gekleurden gevelsteen. Hoe aardig die sokkel en banden ook doen, zou ik natuurlijk liever gezien hebben, dat die kleurige gevelsteen ook werkelijk gevelsteen geweest was en geen met kalkverf bedekte achterwerkers. Er zijn hier echter helaas nog geen steenfabrikanten die goede harde en gladde steen afleveren, ofschoon grondstof en arbeidskracht hier in ruime mate aanwezig zijn. De beide marmeren zijtrapjes geven toegang tot de eetzaal, waartoe men eerst een aardig bordesje met balustrade (wat een prettig zijte in den avond) passeert. Over het middelste trapje zijt ge in de buffetkamer, welke als risaliet is uitgebouwd.

De houten constructie der kap is hier niet alleen zichtbaar gelaten, maar tot eene behoorlijke uit- en inwendige versiering verwerkt.

De eerste indruk bij het betreden van de 16 x 22 M. groote eetzaal is die van deftige eenvoud. Het groote rechthoekige zoldervlak is door zes zuilen ondersteund en deze, met de tegen den wand aangebrachte pilasters, dragen moerbinten die het groote zoldervlak in twaalf groote caissons verdeelen.

Bij deze zuilen heeft de architect, voor zoover ik weet voor het eerst in Batavia, het nieuwe materiaal cement ijzer of gewapend beton toegepast; ook het dak is gemaakt van een materiaal: houtcement bedekking, dat ik hier nog niet zag. Beiden zijn om zoo te zeggen aangewezen materialen voor Indië, maar . . . ze stellen geheel nieuwe eischen aan den bouwmeester, ze geven aanleiding tot het ontwerpen van geheel nieuwe en oorspronkelijke vormen. Aardig is de oplossing die de heer Moojen gevonden heeft om van den ronden grondvorm der zuil over te gaan tot het vierhoekige draagvlak. Snijdt hier een kante, daar een hoekje af, en als ge maar smaak bezit en teekenen kunt, maakt ge iets moois, ongezochts en eenvoudigs. Deze bouwmeester verlost ons dan eindelijk van onze gemetselde ronde zuilen, met boven den abacus immer aanwezige gelegenheid voor de vogelen des hemels om hunne nesten te bouwen, en van de pilasters met cannelures, beide vormen eenvoudig onbestaanbaar in gewone baksteen constructie.

Een lambrizeering van blank djatihout, hoog 1.40 M., geeft aan het geheel iets rustigs. Rationeele indeeling der paneelen dezer lambrizeering en der deuren doen den heer Moojen behalve als aestheticus ook als goed constructeur en detailteekenaar kennen. De ramen hebben losse onder-ramen om de gasten voor tocht te behoeden; de bovenramen met spiegelruit en gekleurd glas in een zeer gunstige roeverdeeling, zullen bij hevigen wind de menschen vrijwaren voor wind, stof en water.

De opgaande muurvlakken sluiten zich bij den zolder aan door eene randversiering, bestaande uit „onbenullige” lijntjes en cirkeltjes, doch vereenigd door den fijnen smaak des ontwerpers tot een bevallig geheel. De kleurenkeus is harmonisch en maakt van de zaal een gezellig interieur.

De verbinding der nieuwe eetzaal met het bestaande hoofdgebouw, altijd eene moeilijke oplossing bij restauratiewerk, is goed en practisch gevonden.

Er zal in zoo'n omgeving natuurlijk veel en meer en lekkerder gegeten en gedronken worden dan voorheen, en dus ook veel meer geld verdiend worden; dit doet ons verwachten, dat het meubilair dezer eetzaal, waaronder ook de elektrische kronen, eerlang in overeenstemming zullen



HOTEL DES INDES TE BATAVIA.  
Architect P. A. J. MOOJEN.  
EETZAAL.



HOTEL DER NEDERLANDEN TE BATAVIA.  
Architect P. A. J. MOOJEN.  
EETZAAL.

komen met de omgeving. Ik zie in mijne verbeelding reeds een hoofdgebouw verrijzen, met daarbij behorende dependances, alles in den zelfden degelijken trant als nu de eetzaal.

Na de vorige vrij uitvoerige beschrijving kan ik iets korter zijn over de eetzaal van het Hôtel des Indes.

Hier is een lambrizeering van verglaasde tegels uit de fayence fabriek van *Joost Thoof & Labouchère te Delft*. Ramen met glas in lood, smaakvol ingedeeld, evenals de tochtdeuren met doordraaiende scharnieren, waarvan er twee toegang geven naar opzij gelegen bijzaaltjes, speciaal ingericht voor „rijke en hooge oomes.”

De eigenlijke eetzaal is 15 X 19 M. en heeft een geheel afzonderlijk uitgebouwde buffetkamer met prachtige friskleurigen cementtegel-vloer. De steenen hiervan zijn gefabriceerd door dezelfde firma; het patroon is zeer eenvoudig en toch mooi ontworpen door denzelfden architect. Op het gebied der cementtegel fabricatie valt voor den heer Moojen hier nog heel wat te verbeteren. Hetgeen ik tot heden hiervan zag, was bijna zonder uitzondering leelijk. Tusschen eetzaal en aanrechtkamer bevindt zich (wat wilt ge nog meer) een muziekbalcon.

Vier zuilen schragen in deze ruime eetzaal de moerbinten, waarop de kinderbinten van de verdieping rusten. Deze constructie heeft de heer Moojen meesterlijk als grondverdeling der zolderversiering aangehouden, zooals het in goede bouwkunst behoort.

Uitstekend opgelost is hier de vergrooting van het boven-draagvlak der zuilen naar de moerbinten, door drie slof- of sleutelstukken brutaal op elkaar te leggen. Trapsgewijze worden deze naar boven grooter; en wat ligt er nu meer voor de hand, dan de topeinden na het afzagen te voorzien van een goed profiel, van een keep, een streepje, een stip, al naar het noodig bleek, alles zoo eenvoudig mogelijk. Kom maar eens op het idee, heeren aan- en oplakkers van allerlei décor en ga hier leeren, hoe ge, logisch redeneerende en smaak bezittende, met de allereenvoudigste middelen schoone effecten kunt bereiken.

Leerlingen van de afdeling Bouwkunst der Koningin Wilhelmina School! terwijl ge, *Batavia* rondgaande, bijna overal kunt leeren hoe ge *niet* moogt bouwen, kunt ge hier zien hoe het *wel* gebeuren moet.

De zuilen zelf zijn ook hier, evenals in het Hôtel der *Nederlanden*, van gewapend beton gemaakt en naar het stalactieten idee van doorsnee veranderd, doch naar mijne meening nog fijner en smaakvoller van verhouding dan daar. De tegelversiering der zuilvoeten, opgesloten in een djatihouten omlijsting, doet me minder aangenaam aan, doch de architect had hier gebruik te maken van den reeds aanwezigen of bestelden tegelvoorraad; zeker zou de heer Moojen andere en betere patronen hier, en andere zolderdecoratie in „de *Nederlanden*” gekozen hebben, dan de geprofileerde zinken platen, indien hij in zijne keuze vrij ware geweest.

Gaan we een der zijdeuren uit en loopen we het nieuw aangebouwde gedeelte om, dan tref ons alweer hoe een architect door *goede constructie* uit- en inwendig te laten zien, een schoonen gevel kan maken.

De beide trappen naar de verdieping doen met de goede afdekking, goed versierde balusters en leuning, in verband met het omlopende galerijtje, aardige, „artistieke” hoekjes ontstaan. Boven gekomen langs een dezer zeer „gemakkelijke” trappen, komt ge op een galerij, die alle herinnering aan pakhuis of hooischuur, waar we hier in *Indië* helaas maar al te dikwijls aan moeten gewinnen, doet verdwijnen. Hierachter, boven het aanrechtgebouw (hetwelk met hout-cement is afgedekt, waarover een flinke grintlaag is uitgespreid), is een groot open balcon of liever een plat gelaten,

met een goede balustrade afgesloten, alweer een heerlijk „zitje” in den avond aanbiedende.

Indien ge, zooals ik, eenige maanden op die hoogte hebt gewoond vóór de verbouwing, en ge ziet hoe dat daar verbeterd is, wordt ge jaloersch op hen, die daar hunne tenten opslaan.

Met opzet ben ik wat uitvoerig geweest met de bovenstaande beschrijving en ik hoop dat deze, met de daarbij gevoegde reproducties, den lezer *eenig* idee kunnen geven van deze werken van den heer Moojen. Ik zeg *eenig* idee; want te bejammeren is het, dat de foto's hem geen voorstelling kunnen geven van de, vooral in het Hôtel des Indes, toegepaste primaire kleuren, die door de juiste onderlinge verhouding veel bijdragen tot het verkrijgen van een rijk en harmonisch geheel.

De Bouwkunst is de Moeder der Beeldende kunsten.

Indien we in een goed huis wonen, komen de voorwerpen van kunst die we bezitten, daarin vanzelf tot hun recht, terwijl iedereen geneigd is zoo'n woning ook van goede meubels te voorzien.

Het nieuwe meubilair der eetzaal van het Hôtel des Indes, eenvoudig van vorm, goed van constructie en sober van versiering, is ook ontworpen door denzelfden architect. We zijn hier zoo gewoon aan tafels, stoelen, buffetten enz. met allerlei hinderlijke blaadjes, puntjes, knobbeltjes en dergelijken, terwijl aan de allereerste eischen van een meubel: goede vormen en afmetingen voor het gebruik en hechte constructie, zonder plompheid, zowat nimmer voldaan wordt, dat het weldadig aandoet meubels te zien welke met den heerschenden wansmaak breken.

De heer Moojen is bezig *Indië* aan zich te verplichten; hij brengt hier door zijn werk andere en betere begrippen over kunst, bouw- en meubelkunst in 't bijzonder. Hij laat ons zien hoe, met geringe middelen, goede versieringen in kleur aangebracht kunnen worden en welke schilderachtige effecten, gezellige interieurs en goede buitendecoratie daarmede bereikt kunnen worden. Hij zal veel moeilijkheden, tegenwerking zelfs, ondervinden in dit land van conventie en halfheid op elk gebied. Hij is echter jong, ijverig en vol idealen, en zulke menschen hebben we hier noodig om uit de lamelendige Indische sleur te geraken.

Zoo doet zich nu reeds het gebrek aan bekwame inlandsche werkkrachten ten zeerste gevoelen: we missen hier degelijke timmerlieden, metselaars, smeden, steenhouwers, schilders, stucadoors enz. Hieraan schrijf ik toe de gebreken in de uitvoering, zoo er zijn als: niet sluiten van verstekken, het verlopen van lijstwerken en het onzuiver afwerken van regelmatig bedoelde pleistervormen.

Toen Dr. Cuyppers zijn museum bouwde, werd hij door velen, waaronder zelfs ernstige menschen, uitgekreten, wijl hij brak met alle conventie en de goede beginselen van enkele historische stijlen toepaste; hij werd uitgelachen omdat hij 't durfde bestaan Gothiek op de profane bouwkunst toe te passen. Ook hij voelde het gebrek aan bekwame werklieden en nam het initiatief tot het stichten van vakscholen.

Hier moet het ook dien weg uit: vakopleiding voor inlanders is hier allernoodzakelijkst. Een begin in goede richting is nu reeds gemaakt door menschen als den heer Moojen te benoemen in de Commissie van Toezicht op den Ambachtscursus; een volgende stap zal moeten zijn die inrichting voor alle landaarden open te stellen en in de Commissie ook menschen te benoemen die studie hebben gemaakt en ondervinding hebben van *vakopleiding*. Het algemeen en gemakkelijk bekomen van vak-teekenenonderwijs is een behoefte die daarbij aansluit.







Ventilatoren. — D. P. HASSELMAN, Amsterdam.  
 Ventilatoren. — SLUIS & VRUGTMAN, Amsterdam.  
 Vuurvaste steen, Tras, Aarden buizen, Straatkeien — „Bouw-  
 materialen" v/h M. LUIJTEN, Lekkerkerk, Rotterdam en Dordrecht.  
 Wandtegels, cement, kalk, graniet — „Bouwmateriaal" voorheen  
 M. LUIJTEN Lekkerkerk, Rotterdam en Dordrecht.  
 Wandtegels, Schoorsteenmantels enz. — A. N. DE LINT, Delft,  
 Den Haag.

Vulpenhouder „Caw". — BLIKMAN & SARTORIUS, Amsterdam  
 IJzerconstructiën, Kunstsmeedwerken, Zuid-Holl. Machinefabriek  
 en Constructiewerkplaats. Dir. ANTON KRÖNER, den Haag.  
 IJzerconstructies. — W. J. NIERMEIJER, Amsterdam.  
 Zandsteen. — FERD. ENGERS, Amsterdam.  
 Zandbewerkingmachines. — DREES & Co., Burgsteinfurt N.W. 71/W.  
 Zechit. — I. LEHREN, Amsterdam.  
 Zinkwerken. — F. W. BRAAT, Delft.

Generaal-Vertegenwoordigers voor Nederland van F. C. Weyerstall. — Centrale Verwarming. — Elberfeld.

**HERCUL** sluiting voor bovenlichten werkt excen-  
 trisch en opent ook de meest klem-  
 mende ramen. **HERCUL**  
 Importeurs: **Luijke & Co.** Rotterdam.

.N. 29752. ANTILOOD.

  
**LABORATORIUM**  
 VOOR  
 Chemisch en Microscopisch Onderzoek  
**Dr. VAN HAMEL ROOS EN HARMENS**  
 Adviseurs voor Scheikundige en  
 Hygiënische Zaken  
 VAN HET HUIS VAN  
**H. M. DE KONINGIN.**

**AFSCHRIFT.**

**ATTEST**

BETREFFENDE DE

CONTROLE-ONDERZOEKING van

**Verfstof „ANTILOOD"**

van de Groninger Fabriek van Lakken en Vernissen v/h R. KRANENBURG, Groningen.



WETTIG GEDEPONEERD.

De Directeuren van het Laboratorium coonoemd:  
 (w. g.) Dr. VAN HAMEL ROOS & HARMENS.  
 AMSTERDAM, 27 October 1905.  
 (Keizersgracht 291.)

De onderzoekingen voor afnemers van de Firma's, welke kunnen arti-  
 kelen onder voortdurende controle gesteld hebben, geschieden kosteloos.  
 De monsters voor Controle-Analyses worden van de fabrieken be-  
 trokken en het resultaat der expertises vergeleken met dat der door afnemers  
 aangeboden monsters en in de winkels of depots verkocht waren.  
 De Directie van het Laboratorium is gemachtigd, krachtens  
 ontraat, bij gebreken vervalsching, de resultaten der analyses en de  
 opheffing der controle te publiceren.

**N. V. Meubelfabriek „DE AMSTEL".**  
 Directeur: C. OVAA, Architect.

**Electrische Meubel- en Timmerfabriek.**  
 SPECIALE INRICHTING voor het vervaardigen van  
**Binnenbetimmeringen en fijn timmerwerk.**  
 Kosteloze detaillering. — Concurrerende prijzen. — Speciale ontwerpen.  
 FABRIEK en KANTOOR  
 St. WILLIBRORDUSSTRAAT 45 47. **AMSTERDAM.**

**Obernkirchener Sandsteinbrüche, Obernkirchen.**

**Erkend BESTE Zandsteen.**  
 Geïllustreerde prospectus met opgave van drukvastheid, analyse,  
 enz. op aanvraag verkrijgbaar  
 bij den Vertegenwoordiger voor Nederland  
**FERD. ENGERS, Amsterdam.**

Een PRACTISCH  
**Bouwkundig-Teekenaar**  
 oud 22 jaar, biedt zich aan bij Architect,  
 Aannemer of bureau. Br. fr. letter T.  
 Boekh. W. M. HEN, Utrecht.

Bij MOUTON & Co., te 's-Graven-  
 hage zijn verkrijgbaar:

**PORTEFEUILLES**  
 voor de jaargangen van het „Bouw-  
 kundig Weekblad".  
 Deze portefeuilles zijn voorzien van  
 een ingedrukt jaarcijfer.  
 Prijs per portefeuille f 0.50. Franco  
 per post f 0.65.

**MARTIN & Co.,**  
 AMSTERDAM

nter Oostelnde bij het Palais voor Volksvlijt.

Engelsche en Fransche Vloertegels.  
 Vraag Teekeningen en Prijzen.

**ELECTRO-TECHNISCH INSTALLATIE-BUREAU**

**Ch. G. LANDRÉ.**

SPUI 14-16. — AMSTERDAM.

Intercommunaal Telefoon No. 999.

Bijkantoor gevestigd te TILBURG, Heuvelstraat 15.

Inter. Telefoonnummer 284.

Plannen en Begrotingen kosteloos.

Electrische Kracht- en Licht-Installaties voor Gelijk-, Wissel- en Draaistroom.

**Echt Haeusler'sche**  
**Houtcementen Dakbedekking.**

Bekwame dakdekker-, blikslager- en bouwwerkmeesters als  
**UITVOERENDE VERTEGENWOORDIGERS**  
 voor Nederland en Koloniën worden GEVRAAGD.  
 BRIEVEN MET REFERENTIËN TE ADRESSEEREN AAN DE FIRMA  
**C. F. BEER. KEULEN (RIJN).**  
 GENERAAL-VERTEGENWOORDIGER DER FIRMA  
 C. S. HAUESLER. — UITVINDER DER HOUTCEMENT.  
 48 Gouden Medailles. — 7 Patenten. — Meerdere Hofdiploma's.

NOTITIE: Gelijktijdig breng ik ter kennis der Heeren Belanghebbenden dat de  
 firma N.V. Handel in Bouwmateriaal v. I. A. SMITS & ZOON, AMSTERDAM sedert  
 1 Jan. 1905 niet meer mijn vertegenwoordigers voor Nederland en Koloniën zijn, en  
 noch door mij noch door de firma Carl Sem. Hauesler direct Haeusler's houtcement  
 aan deze firma geleverd wordt.

**N. V. Scheja - Zwijndrecht.**  
**Vloerbekleding zonder naden.**

voor Schepen, Kantoren, Restauraties, Magazijnen, Scholen, Ziekenzalen,  
 Machinekamers, Gangen, Trappen, enz.  
 Monsters en prijsberekening op aanvraag.

**W. BERNET & Co.,**  
 IJZERHANDEL.

— AMSTERDAM. —

GROOTE VOORRAAD

Balk-Staal van No. 8 tot en met 40 en  
 □ Staal van No. 3 to ten met 30.

■ ONDER DEN ■  
 SINT MAARTEN  
 HAARLEM — AMSTERDAM  
 ■ ■ ■ PARIJS ■ ■ ■

ONDER DEN SINT MAARTEN  
 BEVEELT ZICH AAN VOOR  
 BINNENBETIMMERINGEN OOK  
 NAAR ONTWERP VAN HEEREN  
 ARCHITEKTEN.

**LIFTEN,**

voor elke beweegkracht en van elke  
 capaciteit, met uitstekend werkenden  
 VALBESCHERMER, met automatisch  
 werkende SCHACHTDEURSLUITIN-  
 GEN en STOPINRICHTING voor elke  
 verdieping, worden vervaardigd door de

**Machinefabriek „DE ZAAAN"**  
 te WORMERVEER.

Prijzen en attesten, waaronder van een  
 4-persoons electrische lift, welke gedurende  
 hare tweejarige werking niet de geringste  
 stoornis ondervond, op aanvraag.

**VAN DER MAAS & Co.**  
 Den Haag - Bussum.  
 Architecten en Beeldhouwers.

Ateliers tot artistieke bewerking van  
 Hout en Steen.  
 Vervaardigen alle beeld- en steenhoutwerken.  
 Beeldhouwwerk  
 op kunstnijverheidsgebied.  
 ADMINISTRATIE:  
 Willem de Zwijgerlaan 25.  
 DEN HAAG.

**Separatie en**  
**Plafondplaten**

worden door mij tegen de meest  
 concurrerende prijzen geleverd.  
 Groote voorraad in verschillende  
 maten voorradig.

**Gebr. MIJNLIEFF - Nijmegen.**

Bekwaam BOUWKUNDIG  
**Teekenaar-Opzichter**

GEVRAAGD voor f 80.— à f 100.—  
 per maand.

Brieven onder lett. M aan het bureau  
 van dit blad, Herderstraat 5, den Haag.

# Muschelkalkstein.

Het materiaal bij uitnemendheid voor monumentaalbouw.

In Duitsland bij de meeste groote gebouwen toegepast, o.a.

Regeeringsgebouw	Coblenz
Politiepresidium	Keulen
Automatenrestaurant Friedrichsstrasse	Berlin
Restaurant Alt Bayern	
Aschingers Concerthuis	
Aschingers Hotel	
Romanischer Hof	
Papierhaus Dessauerstrasse	
Groote Bouw Stollwerk	Keulen

en veel meer andere gebouwen, is bewerkt te verkrijgen door tusschenkomst van

**J. H. P. JANSE,**  
Marnixstraat 402, AMSTERDAM.

Vertegenwoordiger der  
Kaisersteinbruch Aktiengesellschaft, Keulen.  
MONSTERS en OFFERTE gratis.

**ATELIER VOOR  
GEBRAND- en GEKLEURD  
SCHILDERD  
en GEKLEURD  
GLAS IN LOOD**

**J. J. B. BOUVY**  
DORDRECHT.  
FILIALEN:  
AMSTERDAM en ROTTERDAM.

IN DE SPEYKERMANDT

# STALEN BALKEN

N. V. DE NEDERLANDSCHE STAAL-INDUSTRIE, voorheen H. E. Oving Jr.,  
Gelderschedade 31-33 ROTTERDAM

# IJzerconstructiën.

ZUID-HOLLANDSCHE  
Machiefabriek en Constructiewerkplaats.  
Directeur: ANTON KRÖNER.  
Beeklaan 138. 's-Gravenhage.

v. d. Schuijt & Kuntze,  
INGENIEURS,  
AMSTERDAM.

# Centrale Verwarming.

Pijpleidingen,  
Ribbenbuizen, enz.

**H. H. DE HAAN,**  
MOLENSTRAAT 142, Interc. 136.  
Kantoor GRAAFSCHESTRAAT 59, Tel. 849.  
NIJMEGEN.

Handel in  
**Kokosgipsplaten**

voor plafonds en muren,  
lang 2 M., breed 0.50 en 0.25 M., dik 1 1/2, 2,  
2 1/2, 3, 4, 5, 6, 7 en 10 cM., bijzonder voor  
Scholen, Magazijnen, Kantoren, Fabrieken, enz.,  
geheel brand- en gehoorvrij.  
HOLLE-PLATEN in voorraad.

**H.H. Architecten**  
laat muren en plafonds bepleisteren met  
**ROBINSON'S ALBAST CEMENT** = wordt Glashard, helder wit, kan worden afgewassen, kan DIRECT worden beschilderd.

wordt steeds met groot succes toegepast in:  
Ziekenhuizen, Sanatoriums, Militaire Hospitalen, Kazernen, Gestichten, Kerken, Kloosters, Scholen, Schouwburgen, Electriche Centralen, Kantoorgebouwen, Particuliere Gebouwen, enz., enz. Ook voor Buitenwerk.

PROSPECTUS OP AANVRAAG.  
ALLEENVERKOOPERS  
**G. VAN LENT & Co.**  
NIEUWEHAVEN 163.  
ROTTERDAM.

# H. WESTENBERG - Almelo.



**Brandvrije Cementijzer-constructies.**  
Speciaal adres voor goedkope BETONVLOEREN in fabrieken, magazijnen enz.



# Amsterdamsche Asphaltfabriek. „De Vesuvius”

firma v. d. BERG & VIËTOR  
bericht hierdoor, dat hare Vertegenwoordiging te 's-GRAVENHAGE van nu af wordt waargenomen door de firma FIKKERT & v. d. ELSHOUDT  
Koningin Emmakade 133 en v. Limburg Stirumstraat 1.  
Tel. Interc. 3945 - 4528.

**NEDERLANDSCHE  
MAATSCHAPPY  
MONIERWERKEN**  
DIRECTEUR J. N. LANDRE

**CEMENT IJZERWERKEN  
VOLGENS SYSTEEM MONIER  
EN AANVERWANTE STELSELS  
BETONWERKEN VAN ALLE RLE AARD**

AMSTERDAM  
KANTOOR en FABRIEK JAAGPAD 5/6 O.M.V.A.L. TELEFOON 19 3028



# Patent Exhaust Ventilator,

Schoorsteenkappen - Luchtinjectors enz.  
voor het ventileren van lokalen, het bevorderen der trekking en het tegengaan van valwinden in schoorsteenen.  
PRIJZEN LAGER. CAPACITEIT HOOGER dan elk bekend systeem.  
Vraagt de prijscoarant van November 1905.  
**D. P. H. HASSELMAN,**  
AMSTERDAM, Spaarndammerstraat 52-60.  
Telefoon No. 857

# ZECHIT

MAAKT BETON EN PLEISTERWERK WATERDICHT.

**ZECHIT** verzekert droge kelders en funderingsmuren in vochtigen bodem.  
**ZECHIT** bepleistering absoluut bestand tegen het weer en ondoordringbaar voor water bij slagregens.  
**ZECHIT** maakt vochtige muren droog.  
**ZECHIT** geeft waterdichte en vorstvrije bouwrijke kelders.  
**ZECHIT** maakt beerkuilen en putten voor huishoudwater ondoordringbaar.  
**ZECHIT** is bestand tegen beerwater, oplosingen van zouten, minerale wateren, enz., het heeft veel meer weerstandvermogen dan cement-bepleistering.  
Nog nimmer bereikte uitkomsten van beproevingen door het Kgl. Materialenprüfungs-amter, Berlin. Hoogst waardeerende beoordeeling door de eerste deskundigen.

Zechsteen en Zechitwerke Bredelar  
G. m. b. H. Cassel.  
Vertegenwoordiger:  
**I. LEHREN,**  
Nieuwe Heerengracht 37, Amsterdam.

# P. BOURDREZ

Constructeur van werken in  
**Gewapend beton.**  
VALERIUSSTRAAT 8.  
's GRAVENHAGE.

# N.V. Utrechtsche Asphaltfabriek

v/h Firma STEIN & TAKKEN.  
**VULKAAN** Hout-Cement / Dakbeton-Cement-Mastix / dekking  
ASPHALTVLOEREN, enz.

# Scoriae Bricks,

20x9x8 - 20x9x10 - 20x9x12 1/2  
en 23x9x10 cM.  
zoewel voor KEI- als KLINKER-BESTRATING.  
UITSLUITEND VERKRIJGBAAR BIJ  
**W. DEURVORST - Den Haag.**  
Kantoor KRAYENHOFFSTRAAT 54  
tegenover Station Hall, Spoor.

**W. STOKVIS**  
FABRIEK  
VAN  
KOPERWERKEN  
UITVOERINGS-ONTWERPEN  
VAN  
ARCHITEKTEN  
ARNHEM



**GEBR. VAN DER VLIET,**  
Izer- en Staalhandel  
**AMSTERDAM.**

STAAF-, BAND-, PLAAT-, HOEK- en T-IJZER, enz.  
STALEN BALK- en LJ-PROFIELEN. —  
GEGOTEN BÖHLERSTAAL.



van 8 tot 12 eM voorradig

tot 10 eM voorradig

Alleen verkoop van P. L. H. Kroonijzer en Wilh. S. M. Vloelijzer.

STAKADOOREN ONNOODIG.  
VOCHTWEREND.  
ISOLEEREND.  
BRANDVRIJ.

DE BESTE BINNEN VAN  
Bouwmen van  
BRUCKNER-PLATEN.  
VRAAGT PROSPECTUS.  
FABRIEK "INDUSTRIA".  
FABRIEK "REDA".

GOEDKOOP  
KUNNEN DIRECT  
BEHANGEN. GEWIST  
BESCHILDERD WORDEN.

LANG: 66%  
HOOG: 50%  
DIK: 6 EN 8%

**PRISMA'S LUXFER.**

Sousterrain, verlicht door Luxfer vloertegels.



Voor inlichtingen wende men zich tot **WM. VAN RIJN,**  
Keizersgracht 181. Amsterdam. Telefoon No. 2621.

**BALK- en  
[-STAAL,**

alle lengten tot twaalf meter in  
normaalprofielen tot de laagste  
prijzen in voorraad bij

**DIKEMA & CHABOT,**  
**Rotterdam.**

**BECHEM & POST,**  
Hagen i. W.

**Centrale Verwarmingen**

naar verschillende systemen.

Talrijke Nederlandsche referenties.

**JAN HAMER & Co.,**

Frederiksplein 6 & 8,  
**AMSTERDAM.**

Naaml. Venn.

**Dordrechtsche Asphaltfabriek**  
v/h. f. ROODENBURG & Co.

ASPHALT-DAKPAPIEREN  
CEMENT-MASTIEK / MERK  
HOUTCEMENT / „ETNA”  
PAPPOLEUM  
ASPHALTVLOEREN en  
DAKBEDEKKINGEN

worden onder veeljarige garantie  
uitgevoerd.



**W. J. NIERMEIJER.**  
v/h. H. J. VAN DER VEEN.  
Nieuwezijds Voorburgwal 342. - AMSTERDAM.  
Ingenieurs-Bureau voor statische  
berekeningen en ijzerconstructies.

**JAN HAMER & Co.**  
Frederiksplein 6 en 8. AMSTERDAM.

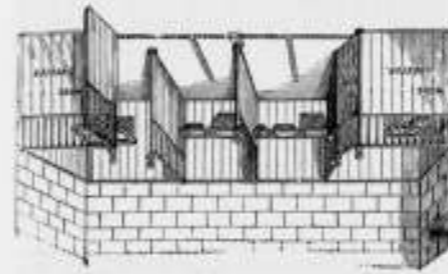

*Engelsche*  
**Stalinrichtingen**  
en Tuigkamerbenodigdheden.  
TALRIJKE NEDERLANDSCHE  
REFERENTIES.

NB. Onze Standaard-catalogus met circa 1500 illustraties is voor serieuze aanvragen beschikbaar.

**Amsterdamsche Jalousiefabriek**  
Opgericht 1875.

**ROLLUIKEN. ZONSCHERMEN.**  
Marquisen, Tochtschermen en Serrebedekking.

**Geschilderde Winkelgordijnen.**

Tuintenten en Tuinparasols met en zonder tafel, Glasjalousiën, enz.  
Eenig Adres voor HOUTEN PARKET TAPIJEN.

**J. P. KRONER & Zoon.** HOFLEVERANCIERS  
Spuistraat 246, 248, 250, Amsterdam.

**J. P. GROENENDIJK,**

Beeklaan 248, DEN HAAG. Telefoon No. 1710.

**Huis- en Decoratie-Schilder.**

ATELIER voor eenvoudig en geschilderd

**Glas in lood, Glas in koper enz.**

PRIJZEN UITERST BILLIJK.

Teekeningen en prijsopgaaf worden kosteloos aangeboden.

**GREY-BALKEN**



In Profielhoogten  
tot 750 m.M.

In Flensbreedten  
tot 300 m.M.

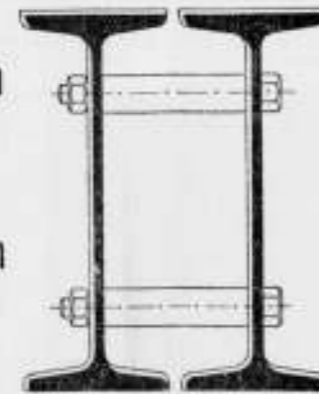

**DIFFERDINGEN**

Alle gewenschte inlichtingen te bekomen bij den Vertegenwoordiger:

**G. D. VAN DER LINDEN, AMSTERDAM, Singel 544.**



**Machines voor Zandbewerking**  
voor het sammen van materialen van  
Cement als: vloeringbuisen, ringen voor put-  
ten, metselbetonnen, vloeringpis, roestbakken enz.  
**Cementdakpannen**  
het beste materiaal voor dakbedekking. De  
opvoering is zeer stevig voor handkracht.  
De fabricatie volgens onze methode is in enkele  
dagen te loeren; weinig bedrijfskapitaal. Prijs-  
courant No. 47 op aanvraag verkrijgbaar bij  
**Augustushütte, DREES & Co.**  
Burgsteinfurt NW7 in Westfalen.

**AÉROGEENGAS.**

Het beste en zekerste systeem,  
— zie de talrijke Attesten — van  
verlichting voor kleine gemeenten,  
Villaparken, Villa's, Gestichten,  
Fabrieken enz.

Wordt tevens als beweegkracht  
dienstbaar gemaakt voor aanleg  
WATERLEIDING.

Apparaat zeer eenvoudig,  
zoo gewenscht werkende met  
gewichten, dus zonder Mo-  
torij, zindelijk, gevaarloos  
en gemakkelijk te bedienen.  
Behalve in vele villa's en  
gestichten, zijn reeds 9 be-  
lanzrijke dorpen in Neder-  
land, naar ons systeem met  
dit Gas verlicht.

AÉROGEENGAS-MAATSCHAPPIJ.

Hoofd-directeur voor Nederland en België

**Tj. van der Zee,**

Laan van Meerdervoort 186  
DEN HAAG.

Interc. Tel. 2658.

**Een best en  
voordeelig  
adres voor**

**ROLLUIKEN,**  
Jalousiën, Markiezen,  
Zonschermen

en alle benodigdheden op dit gebied  
vindt U aan de nieuw Electricch ingeri-  
chte Fabriek van

**J. P. SENFT te Haarlem.**

Heeren aannemers vraagt prijsopgaaf.

**GEB'S. VAN MALSSEN, DEN HAAG.**

STOOMTIMMERFABRIEK.

Deuren, lijsten, betimmeringen, en  
parketvloeren.

Industriële-Maatschappij

VAN

F. J. STULEMEIJER & Co. = BREDA.

## Constructeurs van Werken in Gewapend Beton.

Menige groote brand heeft in den laatsten tijd doen inzien, dat bij den bouw van branderijen, fabrieken, pakhuizen, gestichten, enz. gebruik gemaakt moet worden van het absoluut brandvrij materiaal **GEWAPEND BETON**.

# GEWAPEND BETON.

Uitvoering van alle werken. Begrotingen en ontwerpen kosteloos.

## Koninklijke Rotterdamsche Cementsteenfabriek

voorheen

### VAN WANING & Co. — ROTTERDAM-ENSCHEDÉ.

Grootste voorraden Riolen, Buizen, Putten, Kolken, enz.

## TH. VAN HEEMSTEDÉ OBELT,

Mem. San. Inst. London.

Sanitary Engineer,

HOOFDKANTOOR EN MAGAZIJN  
150/1 de Ruyterkade. — AMSTERDAM. — Filiaal 44 Rokin.

Hoofdagent voor Nederland en Koloniën van SHANKS & Co. Ltd., te Barrhead.

SPECIALITEIT VOOR DE LEVERING VAN COMPLETE BADINRICHTINGEN.

PRIVAAT-INRICHTINGEN. — Shanks Closets zijn nog niet overtroffen.

Porseleinen en Geëmailleerd Ijzeren Badkuipen.

Geeters geheel van rood koper, van binnen vertind. Zij bederven het water niet, overtreffen al de tot nu toe bestaande en kosten niet meer. Attesten ter inzage.

CLOSETS, WASHTAFELS, URINOIRS, GOOTSTEENEN ENZ. — VERWARMING en VENTILATIE.

CHAMBERLAND FILTERS. Systeem Pasteur.

ELECTRISCHE KACHELS, CONDENSING GAS-KACHELS, zonder afvoer naar buiten, SEPTIC-TANKS, WARMWATER-VERZORGING, volgens verschillende systemen, ook door middel van het keukenfornuis.

Begrotingen, prijsopgaven en offertes worden op aanvraag kosteloos toegezonden.

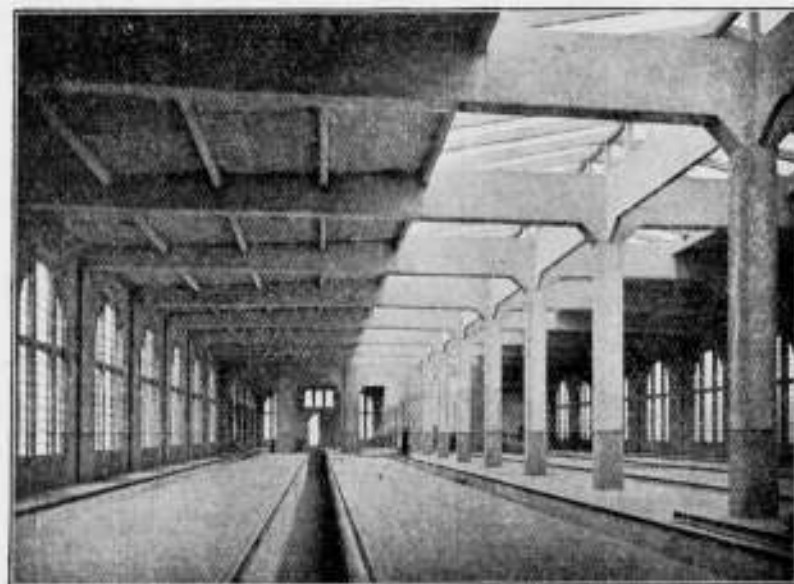

Rijtuig-remise der Z. Holl. El. Sp. Mij. te Leidschendam.

## Hollandsche Maatschappij

tot het maken van werken in

# GEWAPEND BETON.

DIRECTEUR:

A. C. C. G. VAN HEMERT.

Civiel Ingenieur.

'S-GRAVENHAGE.

Conradkade 62.

Interc. Telefoon 2669.

Telegram-Adres: BETONIJSER.

27<sup>e</sup> JAARGANG 1907. N<sup>o</sup> 3

# BOUWKUNDIG WEEKBLAD.

ORGAAN VAN DE MAATSCHAPPY TOT BEVORDERING DER BOUWKUNST.

BESTUUR VAN DE MAATSCHAPPY: A. SALM G.Bz., Voorzitter. F. W. M. POGGENBEEK, Vice-Voorzitter. — V. G. A. BOSCH, W. J. DE GROOT, G. W. VAN HEUKELOM, D. E. C. KNUTTEL, J. A. MULOCK HOUWER, F. J. NIEUWENHUIS, B. J. OUDENDAG, J. VERHEUL Dz., P. A. WEELDENBURG.

COMMISSIE VAN REDACTIE: Ed. CUYPERS, A. SALM G.Bz., J. VERHEUL Dz.

REDACTEUR: C. T. J. LOUIS RIEBER.

BUREAU VAN REDACTIE: MARNIXSTR. 402 AMST.

BUREAU VAN ADMINISTR. HERDERSTR. 5 DEN HAAG

UITGEVERS: MOUTON & CO DEN HAAG

INHOUD

ABONNEMENTSPRIJS

N<sup>o</sup> 3. 19 JANUARI 1907. Rede van Prof. Klinkhamer. — De Bank van Leening te Amsterdam, door A. W. Weissman. — J. C. de Groot. — Boek- en plaatwerken. — Verslagen van vergaderingen. — Inhoud van Tijdschriften. — Berichten. — Bureau voor plaatsing van opzichters en teekenaars. — Verbetering. — Aankondiging en afloop van aanbestedingen. — Lijst van Fabrikanten, Leveranciers, enz. — Advertentiën.

voor Nederland: fr. p. p. / 15 — 's jaars, voor Indië en het Buitenland (bij vooruitbetaling) fr. p. p. / 17. — PRIJS DER ADVERTENTIËN: van 1-5 regels / 1.—, elke regel meer 20 cents Grootte letters naar plaatsruimte. — AANKONDIGING VAN AANBESTEDINGEN 15 ct. p. r. m. premie ½ maal. — ABONNEMENT VAN ADVERTENTIËN tegen belangrijk verminderde prijzen en kosteloze opname der advertentiën in het Tijdschrift der Mij.

### REDEVOERING

uitgesproken door Professor Jacob F. Klinkhamer, bij gelegenheid der promotie van Dr. P. J. H. Cuypers tot Doctor in de Technische Wetenschappen eershalve op 8 Januari 1907.

Hooggeachte Heer Cuypers!

Evenals mijne voorgangers bij deze plechtigheid is ook mij de eer te beurt gevallen door den Senaat der Technische Hoogeschool als Promotor te worden aangewezen.

Die vereerende opdracht heeft voor mij echter iets zeer bijzonders.

Waar bij eene gewone promotie de promotor in de meeste gevallen de leermeester geweest is van den tot Doctor te promoveeren candidaat, daar waart gij dat, door uw werk, van mij en van nagenoeg alle bouwkundigen in Nederland.

De rollen, Hooggeachte heer Cuypers, zijn hier dus omgekeerd, maar het is ook eershalve dat u de doctorstitel wordt verleend. De bouwkundige afdeling heeft zich dan ook gehaast, zoodra het mogelijk was, den Senaat het voorstel te doen, u het Eere doctoraat toe te kennen, wetende daarmede te handelen in den geest van alle bouwkundigen van ons vaderland.

Daarin, namelijk om een groot man te eeren met de onderscheiding die alleen eene Universiteit geven kan, ligt ook voor ons de groote waarde van het recht van promotie, maar niet om het tot slot eener studie te doen worden, want hiertoe dient reeds de ingenieurstitel die tot eere is gebracht.

Zoo althans denkt de bouwkundige afdeling; want wij vooral zijn doordrongen van de waarheid, dat op een school

slechts het fundament kan gelegd worden, en de bouwkundige de groote maatschappij behoeft tot laboratorium. Daarin zal hij, zoo hij wenscht te promoveeren, de stot moeten opdoen, maar alsdan nog zeer deugdelijke bewijzen moeten geven, dat de schepper niet in den zoekter is ondergegaan.

Ik ben het dan ook geheel eens met het weekblad „De Ingenieur” waarin, ter gelegenheid van de eerste aan de T. H. S. plaats gehad hebbende promotie, de wensch werd uitgesproken, dat de doctorstitel daar steeds zoo hoog gehouden zal worden als uit die eerste promotie gebleken was.

Men vergeet toch niet, zoo werd daar geschreven, dat die Titel aan de Technische Hoogeschool iets anders beteekent dan de natuurlijke afsluiting eener gewone Universitaire studie, en steeds eene bijzondere onderscheiding moet zijn.

In dien zin, Hooggeachte Heer Cuypers, hoop ik dan ook dat gij het Eere doctoraat in de Technische Wetenschappen zult willen beschouwen, want bij al uwe onderscheidingen, te veel om hier op te noemen, bezit gij ook reeds den doctorstitel, u indertijd door de Utrechtsche Hoogeschool toegekend.

Hieraan deed de Senaat van die Universiteit een goed werk; doch hij vermocht u niet anders te maken dan Doctor Honoris Causa in de letteren.

Waar wij nu echter het recht van promoveeren ook bezitten, daar beschouwde de Technische Hoogeschool het als eene schuld tegenover u, zoo spoedig mogelijk van dat recht gebruik te maken, en is zij er trotsch op u onder hare Eere-doctoren te tellen.

Zoo iemand toch, dan moet gij dat zijn!

In het Gebouw van de Maatschappij tot Bevordering der Bouwkunst, Amsterdam, Marnixstraat 402, is gevestigd een Permanente Tentoonstelling van Bouwartikelen, dagelijks kosteloos te bezichtigen.

Laat mij dit hier, zij het ook zeer beknopt, in breder kring eenigszins toelichten, al is dat ons bouwkundigen, die u als onzen grootmeester eeren, ook volkomen bekend.

Petrus Josephus Hubertus Cuypers werd geboren den 16<sup>den</sup> Mei 1827, te Roermond, waar hij de Latijnsche school doorliep.

Wat hem er toe gebracht heeft de bouwkundige loopbaan te kiezen, is mij onbekend; maar aan een toeval, zooals zoo dikwijls bij beroepskeuze het geval is, valt bij hem niet te denken. Het kan wel niet anders of de drang hiertoe moet voor hem eene roeping zijn geweest.

Wat ik van die jonge jaren verder weet, is, dat hij de Academie voor Schoone Kunsten te Antwerpen bezocht en in 1849 aldaar het architectendiploma en zelfs den prix d'excellence verwierf.

In zijn vaderland toch was geen behoorlijke opleiding te vinden.

De bouwkunst verkeerde in een allertreurigsten toestand. De gelegenheid tot hare beoefening was zoo slecht, dat zij die zich tot architect wilden bekwamen wel genoodzaakt waren elders hun heil te zoeken.

Toch waren deze nog zeer weinigen, want eigenlijk bouwen deed men niet; men timmerde, en pleister en witkwas overheerschten almachtig.

De Antwerpsche Academie echter heeft Cuypers allermintst gemaakt tot wat hij worden zou!

Ook daar bepaalde zich de studie in hoofdzaak tot het opmeten en nateekenen van de vijf bouwworden.

Hoe noodig en nuttig deze bestudeering nu ook is, als grondslag voor den aankomenden bouwkundige om gevoel voor schoone verhouding en de zoo noodige teekenaarigheid te krijgen, zoo was die studie aan alle toenmalige academiën ontwaard in eene dorre bouwformule. Pijnlijk nateekenen en ontelbare maten voor alle onderdeelen, drukten den zin voor het levenwekkende in de bouwkunst dood.

De opvatting van Cuypers omtrent de studie der bouwkunst was dan ook eene geheel andere, en ofschoon hij aan de academie zeker een uitmuntend leerling geweest zal zijn, zoo geven volgende kernachtige woorden, die hij later aan den wand zijner woning schreef, zijn zoo veel hogere opvatting weer.

Studeert op het oude  
Opdat gij 't onthoude  
En kraghten meught winnen  
Om 't nieuwe te ontginnen.

Ziedaar zijn opvatting en ook de eenige goede!

Deze leer toen ter tijd in praktijk te brengen, was echter zeer moeilijk.

Op de hem eigen bescheiden manier heeft hij ons hier eens een blik in doen slaan, in een geschrift van zijn hand, hetgeen echter een zeldzaamheid is; want Cuypers komt er niet spoedig toe iets te schrijven.

Het betrof den bouw van zijn eerste baksteengewelven, waar hij ongeveer het volgende van vertelde.

Toen ik omstreeks de helft der vorige eeuw mijn eerste kerk had ontworpen en gewelven van gebakken steen had voorgeschreven, werden de stukken om bericht en raad aan den provincialen Hoofd-Ingenieur gezonden. Deze verklaarde het niet oordeelbaar te achten, dat kerkgewelven van gebakken steen zouden worden gemaakt, daar er geen metselaars waren, die dergelijk werk naar behooren konden

uitvoeren. Hij ried aan, de gewelven van stucadoorwerk te maken met behoud van de door mij ontworpen vormen.

Hoezeer ik verlangde een kerk volgens mijn eigen ontwerp te bouwen, meende ik toch den gegeven raad niet te moeten volgen, want ik wilde in mijn bouwkunst oprecht zijn en geen vormen toepassen die niet een uitvloeisel waren van de samenstelling.

Toen ik nu weigerde mijn beginsel te verzaken en mij te voegen naar den wensch van het Provinciaal Bestuur, werd een ander architect met den bouw belast. Deze volgde den raad van den Hoofd-Ingenieur en bouwde een dorpskerk, wier gewelven uit hout, riet en pleister bestonden.

Na een jaar werd mij andermaal het maken van een ontwerp, nu voor een meer belangrijke kerk opgedragen. Ook nu behoefde het kerkbestuur de goedkeuring van het Bestuur der Provincie, eer met bouwen kon worden begonnen.

Dezelfde Hoofd-Ingenieur kreeg de stukken in handen en bleef aanvankelijk bij zijn bezwaar. —

Er zou nog meer dan een jaar verlopen eer men tot het uitvoeren der gewelven kon overgaan, en niet dan nadat Cuypers eerst aan een keldergewelf de mogelijkheid van het maken van kruisgewelven van gebakken steen, door een metselaar wien hij de werkwijze had duidelijk gemaakt, aangetoond had.

Het klinkt ons nu haast ongelooflijk dat te hooren; want kan men zich bescheidener begin denken van de grootsche beweging die daarop in de Bouwkunst kwam.

De opleving der gewelvbouwkunst toch, die zoo bescheiden begonnen was, brengt de constructieve zijde van de Bouwkunst weder op den voorgrond.

Daarin toch worden geen opeenstapeling van massa's gevonden, maar heerscht het evenwicht door druk en tegen-druk en volgt iedere vorm uit de constructie.

De voorafgegaane periode, waarin dorre vormenspraak had geheerscht, wordt nu verdrongen door de rationalistische strooming in de Bouwkunst. Moge daarin ook weder door volgers, missend het talent van den meester, zijn over-dreven, het blijft het ware beginsel in de kunst van het bouwen.

Geheel en al stond Cuypers hierin op het standpunt van den door hem zoo hoogvereerden Viollet le Duc, die het zoo kernachtig uitspreekt in dien éenen zin, welke ons als een geloofsbeginsele in de ooren klinkt, „Toute forme, qui n'est pas indiquée pas la structure, doit être repoussée"! Merkwaardige overeenkomst tusschen die beide groote mannen. Dezelfde bezielende ijver en geestdrift, en wat ook niet anders kon omdat het beginselen betrof, de tegenstand maakte hen strijdvaardig!

Begrijpelijk is dan ook, wat trouwens alle ijveraaers voor een beginsel gemeen hebben, dat wel eens te kort geschoten werd in waardeering van hen, wie niet geheel met hen mede konden gaan en die zij dus als tegenstanders beschouwden.

Wij die dezen strijd nog voor een groot deel hebben bijgewoond, zegenen echter de hand die forsich ingreep maar tevens den goeden weg wees.

Bepaald noodig is het in den tegenwoordigen tijd hierop weder te wijzen. Want de vele goede architecten uitzonderende, zoo heeft zich in de werken van vele bouwkundigen onzer dagen, naast een gewild rationalisme, dat in kleine uiterlijkheden afdaalt, in plaats van voort te spruiten uit de groote lijnen der constructie, ook een bandeloosheid in de architectuur baan gebroken, die allerbedenklijkst is.

Indien ik thans een blik wilde slaan op de vele bouwwerken van Cuypers, waarmede zou ik dan moeten beginnen?

Weinig bouwmeesters zijn zoo vruchtbaar geweest als hij.

Na de eerste moeilijke jaren, werden de omstandigheden voor Cuypers zeer gunstig, door de zeldzame bedrijvigheid die sedert het midden der vorige eeuw op het gebied der gewijde bouwkunst ten behoeve van den Roomsche-Katholieken eredienst viel waar te nemen. Daarin ook ligt Cuypers grootste kracht, want bij zijn kunnen als bouwmeester, voegt zich de bezieling van het maken van het huis Gods.

Het aantal door hem gebouwde kerken zal dan ook niet ver beneden de honderd zijn, en in allen, tot zelfs in het kleinste bedehuis, zal men de zoo bezielde hand van den kunstenaar terugvinden.

Evenwel zijn hieronder meer en minder geslaagden. Als een meesterstuk van vinding staat daar echter de betrekkelijk kleine, schilderachtige schoon geslaagde kerk van het Hellig Hart in de Vondelstraat te Amsterdam bovenaan.

Hoezeer Cuypers' werkzaamheid op kerkelijk bouwkundig gebied ook in den vreemde werd gewaardeerd, bleek uit zijne benoeming in 1870 tot Dombaumeister te Mainz.

Onder de gebouwen op wereldlijk gebied staat het groote Rijksmuseum te Amsterdam bovenaan, en hierna het Centraalstation ter zelfder plaatse en tal van woningen. Van af 1891 wijdt Cuypers bovendien zijn beste krachten aan het kasteel Haarzuylen, dat van ruïne, door hem naar oude gegevens herschapen is in een vorstelijk verblijf, waarvan de wedergeede moeilijk is aan te wijzen.

Treffend doet het iedereen aan wien het vergund is dat overrijke bouwwerk te aanschouwen, wanneer hij op zijn rondgang door al deze weelde een blik mag slaan in de vertrekken door den schepper van al deze heerlijkheid bewoond, en die den indruk maken van een kluisenaarscel te midden van al die wereldsche pracht.

Behalve toch in Roermond heeft Cuypers in Haarzuylen een t'huis, waar de nu bijna 80jarige kunstenaar gaarne verwijft en in dit meestal onbewoonde kasteel met prachtig park een oogenblik van rust kan genieten op zijn zwerftochten door het land ter bijwoning van commissies of vergaderingen in het belang van de aan zijne zorg toevertrouwde restauratiewerken.

Want in de restauratie van oude monumenten ligt het andere deel van Cuypers' bouwkundige werkzaamheid, dat niet minder dan zijn eigen scheppingen ons eerbied afdwingt voor dezen grooten bouwmeester.

Naast den kunstenaar vinden wij daar den wetenschappelijk navorscher en den archeoloog in één persoon vereenigd.

Bekend mag ik veronderstellen, hoe hij te lande de ommekeer in de belangstelling voor de vaderlandsche monumenten tot stand kwam, hoe na het in 1873 verschenen Gids-artikel van Jhr. Mr. Victor de Stuers, getiteld „Holland op zijn Smalts", het volk wakker geschud was.

Hierna begon de staat te beseffen, dat hij er belang bij heeft om onze historische monumenten te onderhouden, om te beletten dat kunstvoorwerpen vernield of verkwanseld werden, om slooping van historische gebouwen zooveel denkelijk te voorkomen, en toe te zien dat bij het stichten van nieuwe rijksgebouwen ook aan de kunst eerbied worde bewezen.

Was alzoo de grond voorbereid, de mannen die uitvoerend zouden optreden, moesten nog worden gevonden.

Natuurlijk was Cuypers hierbij de eerste!

Wat in vorige jaren aan herstelling van oude monumenten gedaan was, had deze meer benadeeld, dan eeuwen van verwaarloozing. De grofste onkunde en willekeur hadden hier, bij alle gemis aan eerbied, huisgehouden op een manier, die ons nu de haren te bergen zouden doen rijzen. Nagevoeg ieder oud monument kan hiervan een lijdensgeschiedenis verhalen.

Wie zal ze thans noemen, al die oude gebouwen om wier lot Cuypers zich heeft bekommerd en die of door hem zelve of met zijne medewerking voor verder verval zijn behoed? Nu echter niet gerestaureerd gelijk vroeger, maar na diepgaande studie, niet uit boeken, maar van het gebouw zelf, al mochten oude archieven soms waardevolle aanwijzingen geven.

Voor Cuypers toch, die alle ambachten kende, wilden die oude eerwaardige overblijfselen uit het verleden hun geheimen ontsluiten, en deden zij de steenen spreken.

Van alle monumenten door Cuypers gerestaureerd, zal echter geen hem meer ter harte zijn gegaan, dan de Munsterkerk te Roermond, waarbij hij als knaap had gespeeld.

Is de veronderstelling te gewaagd, dat mogelijk dat eerwaardigen bouwwerk reeds toen op zijn kinderlijk fantasie heeft gewerkt, dat die grijze steenen de oorzaak zijn geweest van zijn latere beroepskeus!

Het heeft U mogelijk als grootspraak toegeklonken, dat ik zooeven van Cuypers zeide, dat hij alle ambachten kende.

Maar dit is niet mogelijk! zult gij zeggen; en een aankomend architect zou de schrik om het hart slaan, indien hij meende dat dit van een bouwmeester moest worden geëischt.

Toch darf ik het volhouden, al bedoel ik het niet in letterlijken zin, maar zeker voor zoover hij den aard van het materiaal en de bewerking daarvan moet begrijpen en daarnaar zijn vormen maken.

Als vurig middeleeuwer kon Cuypers dan ook geen vrede hebben met het ambacht zooals het in die dagen uitgeoefend werd, en waarvan de voortbrengselen in het beste geval degelijk konden worden genoemd, maar zeker overal stijl misten.

In zijn gebouwen werd dit anders, en van geen bouwmeester hebben dan ook de werken zulk een grooten invloed gehad op de bevordering van het ambacht.

Het kenmerkende kunstkarakter uit de stijlperiode die wij de middeleeuwsche noemen, en van welker vormenspraak door Cuypers met voorliefde gebruik gemaakt werd, is, dat geen onderdeel daarin door den meester gering geacht wordt, maar alles met dezelfde liefde en toewijding wordt behandeld overeenkomstig de eischen die het materiaal en de bestemming van het voorwerp daaraan stellen.

Aan deze eischen van stijl voldoet alles wat tot de werken van Cuypers behoort.

Hoe goed herinner ik mij nog, hoe dit mij trof toen ik zelf als jong student in de vacatie bij hem op het werk mocht zijn. Het was bij den bouw van het Rijksmuseum, dat toen nog niet tot de eerste verdieping was gevorderd.

Wat stonden de handen mij toen scheef, en hoe gingen de oogen mij open voor hetgeen een bouwmeester wezen moet en hoe hij zijn werk moet beheerschen.

Van ieder onderdeel gaf Cuypers zich rekenschap, en steen, hout en metaal, alles kreeg in zijn handen de aan het materiaal passende vormen.

Wie is er die nu die grondwaarheden niet kent? Maar toen was dat bij lange na nog niet het geval.

Hout werd nog als steen, en ijzer als hout behandeld, terwijl verf en pleister alle gedaanteverwisselingen mogelijk maakten.

In ons land is het de ontzaglijk groote verdienste van Cuypers geweest, met alle kracht die in hem was tegen die bouwkundige leugens te hebben gestreden, en wat nog meer zegt, in zijn werken steeds te zijn voorgegaan om waar te zijn.

Den metselaar leerde hij opnieuw metselen, want dat vak was bij al het gepleister in oneer geraakt. Hij bracht het echter, zoover dat men in België en Duitsland om Hollandse metselaars vroeg, vooral om gewelfkappen uit de hand in te kluisen.

De timmerman kreeg weder blank werk te maken, waarbij de schoonheid van het hout voor zich zelf spreken bleef en hij dus wel genoodzaakt was alle zorg aan de verbindingen te besteden.

De smid wist op de werken van Cuypers niét hoe hij het had; want waar hij elders de laatste was, werd hij daar tot kunstenaar, en het kunstmeedwerk werd herboren; en zoo ging het met alle andere bouwambachten die Cuypers uit een toestand van verval wist op te beuren.

Hoe groot zijn belangstelling voor het onderwijs op dat gebied was, bleek, dat door zijn toedoen uit de directieket van het Rijksmuseum de kunstnijverheidsschool Quellinus gegroeid is.

Voorts, dat hij reeds in 1853 in verbinding met Stoltsenberg de ateliers van kerkmeubelen te Roermond had gesticht, en eindelijk, dat hij in 1881, niettegenstaande zijn drukke bezigheden, zelf de betrekking van leeraar aan de Rijksnormaalschool en Rijkschool voor Kunstnijverheid op zich nam.

Matig in alles, behalve in het werken, heeft hij met zijn sterk lichaamsgestel, door te woekeren met de vroege morgenuren, steeds geweten van een dag er twee te maken, en zoo blijft hij ons en een ieder ten voorbeeld.

Verwonderlijk is het dan ook, hoe of die nog jeugdige grijsaard soms op één dag bij twee of drie vergaderingen van commissies voorzit, bij restauratiewerken overal bij klimt of onvermoed voorgaat, zooals gebeurde bij eene excursie met onze studenten naar Haarzuylens, waar menig jong student achterbleef.

Dat het zulk een reus, die steeds zijn eigen weg ging, niet ontbroken heeft aan scherpe aanvallen, spreekt van zelf. Dat daarvoor ook nu en dan gegronde reden bestond, willen wij aannemen; maar waar wij zien op zulk een welbesteed leven, valt alles weg en blijft slechts bewondering over voor zooveel kracht en zooveel geestesgaven.

Voor zich zelf had hij een middel om zich over aanvallen heen te zetten; en hij gaf dat middel ook aan anderen door het in volgend rijmpje ter verklaring te plaatsen onder de tegelversiering in den voorgevel van zijn huis:

Jan bedenkt 't  
Piet volbrengt 't  
Klaasgen laakt 't  
Och, wat maakt 't

Met deze woorden, die U Cuypers ook als filosoof doen kennen, wil ik eindigen. De tijd mij toegestaan, om U een beeld te geven van den grooten man, die wij thans in ons midden hebben, is kort.

Meer was echter ook niet noodig, want hij is overbekend, niet alleen in ons land, maar tot ver buiten onze landpalen.

Ik voldeed dan ook slechts aan een vorm, door U toe te lichten, waarom wij hem het Eere doctoraat verlenen, waarmee wij tevens onze eigen jonge Technische Hogeschool versieren.

Want!

Is hij niet onze grootste bouwmeester!

Onze groote geleerde op het gebied der archeologie, vooral van die van ons vaderland, en daarbij de veredelaar van het ambacht en bevorderaar van het onderwijs.

Het is dan ook op grond van deze drievuldigheid, dat ik

in allen ootmoed, tegenover Uwe verdiensten, maar krachtens de bevoegdheid ons bij de Wet toegekend, volgens besluit van den Senaat der Technische Hoogeschool, verklaar, U

Petrus Josephus Hubertus Cuypers, te zijn Doctor in de Technische Wetenschappen, en wel eershalve,

met alle rechten, die door wet of gewoonte aan dat doctoraat zijn verbonden!

Ik heb gezegd!

## DE BANK VAN LEENING TE AMSTERDAM.

Waar nu de Lombardsteeg is, werd tot de zestiende eeuw toe de Nes gesneden door een dwarsgracht, die van het Rokin naar de O. Z. Voorburgwal liep. Deze gracht werd toen eerst versmald, aan haar westzijde overwelfd, en omstreeks 1550 geheel gedempt.

Op het daardoor verkregen terrein bouwden de Huis-

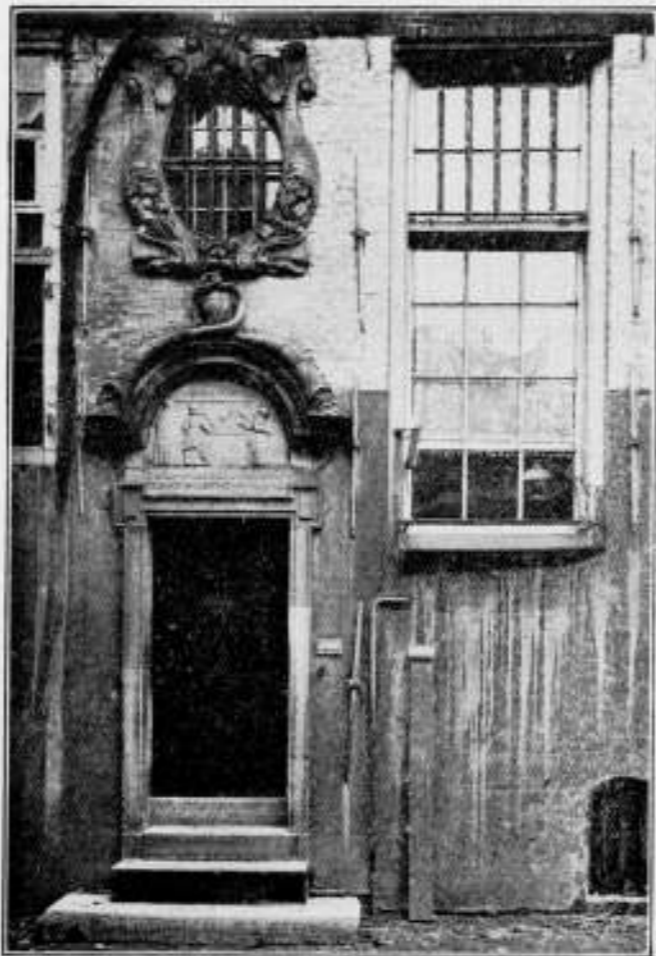

Portje van de Bank van Leening in de Enge Lombardsteeg te Amsterdam.

zittenmeesters der Oude Zijde een huis, waar zij hun uitdeelingen konden houden. Slechts een nauwe steeg bleef over, om Nes en Burgwal te verbinden.

Aan de oostzijde van dit gebouw leest men nog op een steen, dat het „int jaer ons heren 1550" gesticht werd. En aan de westzijde zegt een steen, dat hier 29 April 1614 „de eerste beleeninghe" geschiedde.

De Huiszittenmeesters hadden toen hun huis aan de stad verkocht, die er een „Lombard" of Bank van Leening in vestigde. Voor die nieuwe bestemming werd het verbouwd, want de kroniek van Staets zegt:

„Int jaer van zestien is het *Leenhuys* gantsch voltoyt „En van de Nes tot op de Burghwal lang geroyt."



Agenda 1907. Haarlemsche Machine-fabriek v/h Gebr. Figu, Haarlem.

Deze Agenda, uitgegeven door de Haarlemsche Machinefabriek v/h Gebr. Figu, is in groot getal verspreid geworden. Zij die tot de gelukkigen behoorden een exemplaar ervan te ontvangen, zullen er zeker zeer mede zijn ingenomen. De agenda is een goed en net gebonden boekdeel, bevattende behalve de gewone daarin noodzakelijke opgaven als telegraaf- en postgids, een goede ruimte voor dagelijksche aantekeningen, enz., ook een uitgebreid gedeelte in hoofdzak op werktuigkundig gebied. Een belangrijke afdeling is die der advertentiën, welke allen betrekking hebben op de fabriek en door deze geleverde werktuigen als liften, lieren, kranen, hijschwerktuigen, electrische bewegingswerktuigen en installaties, heimachines, bagger- en graafmachines, traverseer-inrichtingen enz. Deze afdeling is met veel meer smaak ingericht dan in andere agenda's; de aankondigingen zijn op uitstekende wijze geïllustreerd met duidelijke photographische afbeeldingen van door de Fabriek uitgevoerde werktuigen en inrichtingen.

Is de inhoud van het boek degelijk, de uitvoering ervan is bijzonder keurig en doet de drukkerij van J. H. de Bussy eer aan. Beide goede eigenschappen zullen maken, dat de technicus deze agenda een volgend jaar noode op zijn lessenaar zal missen, en de — trouwens reeds genoegzaam bekende — Haarlemsche Fabriek niet over 't hoofd zal zien.

Ahrend's Bouw-Agenda en adresboek voor het jaar 1907.

Deze handige agenda is thans een uitgave van J. H. de Bussy te Amsterdam. Zij kost / 1.90, en behoort een plaats te vinden op de bureaux van Ingenieurs, Architecten, Aannemers en Opzichters, waar het boek dikwijls diensten zal kunnen bewijzen.

Het stevige boek bevat namelijk een goeden uitvoerigen kalender, telegraaf- en postgids, tabellen van allerlei aard, en een flinke kaart van Nederland. Het technisch gedeelte is, althans voor bouwkundigen, in staat op de meest voorkomende vragen een antwoord te geven; het is beknopt — met een leerboek hebben we dan ook niet te doen — samengesteld door den heer O. L. Veenstra Nz., als een wegwijzer, en om aan 't gebengem tegemoet te komen.

Voor enkelen moge het eenigszins jammer zijn, dat de agenda zulk een omvang heeft gekregen door de groote hoeveelheid advertentiën, een adresboek van leveranciers en lijst van adverteerders, — die onderdeelen zullen in het algemeen echter gewaardeerd worden. Alleen zou 't ernstige overweging verdienen geen bladen met advertentiën meer te plakken tusschen de technische gegevens, waar ze hinderlijk zijn, en de adverteerders daardoor kans loopen, dat hunne reclames in de scheurmand terecht komen.



Afdeling 's Gravenhage van de Mij. t. B. d. Bouwkunst. 11 Januari 1907. Na eenige huishoudelijke zaken te hebben afgehandeld, die o.a. tot de installatie van een nieuw bestuurslid kunnen leiden, werd het woord gegeven aan den heer K. Sluyterman, Prof. aan de T. H. S. Hij behandelde in een welverzorgde voordracht de jongste Kunstnijverheidstentoonstelling te Dresden aan de hand van een 70 tal lantaarnplaatjes.

Na eerst op de zoogen. articles-de-luxe van het galanteriewinkelsoort te hebben gewezen, die wij hier hoofdzakelijk als Duitsch fabriek kennen, en na te hebben verklaard, dat ook in Duitsland zelf, de winkels zelden iets belangrijks te zien geven, constateerde hij, dat het juist de Kunstnijverheidstentoonstellingen waren, waar de meer toonaangevende richtingen en persoonlijkheden werden vertegenwoordigd. Zoo volgden na de bekende tentoonstellingen in vroeger jaren, dit jaar die in Keulen, Neurenberg en Dresden, waarvan die in Dresden wel de meest omvattende was. Inderdaad was de opsomming van een 3-tal kerken

De bedoeling van Dominus Laurentius, die deze kroniek rijnde, was, dat toen aan het oorspronkelijk pakhuis een stuk naar de zuidzijde werd aangebouwd.

Omstreeks 1650 vond andermaal een vergrooing naar de zuidzijde plaats. Bij deze vergrooing bleef een der aardige poortjes, die Hendrik de Keyser had gemaakt, behouden. Daarboven werd in de 18e eeuw het bekende gedicht geschilderd.

Het andere evenwel, dat wij thans afbeelden, nu het slopen van „De Brakke Grond" het nemen van een fotografie heeft mogelijk gemaakt, verhuisde naar de Enge Lombardsteeg.

Men ziet hier de eigenaardige Florentijnasche vormen gebruikt, die Hendrik de Keyser bij voorkeur toepaste.

Het reliëf in het tympan doet ons de Lombard van binnen aanschouwen, met het onderschrift:

„Tot behulp voor den noot druftigen is hier gesteld DE BANCK VAN LEENINGE voor een cleijn gelt."

Toen het poortje verplaatst werd, bracht de toenmalige stadssteenhouwer, waarschijnlijk Hendriks zoon Willem de Keyser, daarboven de fraaie vensteromlijsting aan, die door de twee hoorens van overvloed, waaruit goudstukken te voorschijn komen, op zoo smaakvolle wijze met het fronton is verbonden.

A. W. WEISSMAN.

## J. C. DE GROOT.

Den 9den Januari 1907 overleed te Enkhuizen in den ouderdom van 53 jaren de heer Jan Cornelis de Groot, een trouw lid van de Mij. tot Bev. der Bouwkunst.

Begaafd met groote praktische kennis, als een braaf mensch in den vollen zin des woords, nauwgezet in alles wat hij deed, werd hij algemeen gewaardeerd.

In 1893, dus op 40 jarigen leeftijd, onderwierp De Groot zich nog met buitengewoon goed gevolg aan het examen tot het verkrijgen van het Diploma van Bouwkundig Opzichter. Van de 21 toen opgekomen candidaten kon aan 9 dezer het Diploma worden uitgereikt, en was De Groot de tweede in rangorde. Die nitkomst bewijst, hoezeer hij op zijn leeftijd nog vast in de schoenen stond om zich aan het waarlijk niet gemakkelijk examen te durven onderwerpen.

Een der vele groote werken die onder zijn toezicht werden uitgevoerd, was het Snouck van Loosen-Park, met zijn 50 woningen enz., te Enkhuizen, volgens het ontwerp van den heer C. B. Posthumus Meijjes, waarvan de afbeeldingen met beschrijving voorkomen in het „Bouwkundig Tijdschrift" van 1897. In de toelichting bij die afbeeldingen schreef de heer Posthumus Meijjes o.a.: „Alle werken werden uitgevoerd onder dagelijksche leiding van den heer J. C. de Groot, als Hoofdopzichter, die zich op de meest verdienstelijke wijze van zijne moeilijke taak heeft gekweten.

In die woorden — de omvangrijkheid van het werk mede in aanmerking genomen — ligt de grootste lofspraak op de verdiensten van den overledene.

Ook als zelfstandig architect heeft De Groot in de laatste jaren verschillende verdienstelijke kleinere werken uitgevoerd.

Maandag 11. werd het stofelijk overschot naar zijn laatste rustplaats gebracht; de baar was geheel bedekt met bloemen en kransen van het Snouck van Loosen Fonds, van de leerlingen en oud-leerlingen en vele vrienden van den overledene. Mede namens H. H. Beheerders van het Fonds sprak de heer C. B. Posthumus Meijjes aan de geopende groeve eenige woorden van groote waardeering voor de trouw en ijver en de groote eerlijkheid van den overledene.

De vele aanwezigen, waaronder de Burgemeester van Enkhuizen, leden van de Gezondheids commissie en andere corporaties, waren zeer onder den indruk van het verlies, hetwelk geheel Enkhuizen betreunde. Toen onder de plechtige tonen van de Marche Funèbre van Chopin, uitgevoerd door de muziek van het corps der schutterij, waarvan de overledene commandant was, in de groeve werd neergelaten, hadden alle tegenwoordigen het gevoel een braaf man de laatste eer te hebben bewezen.







## BOMBAY PORT TRUST. Aanbesteding.

COMMISSARISSSEN VAN DE HAVEN VAN BOMBAY noodigen uit tot INSCHRIJVING naar de aanbesteding van verschillende herstellingen en vernieuwingen in de Haven van Bombay (Britsch-Indië), tusschen Mazagon en Sewri.

De werken zullen bestaan uit

Het BOUWEN van een ruw gemetselden KAAI-MUUR van pl. m. 12.600 voet lang op een geheide fundeering en de VERBETERING van omtrent 518 morgen (acres) VOORSTRAND door modder of slijk uitgepompt of uitgebaggerd uit de bedding der haven en overdekt met een laag goede aarde.

Bestek en teekeningen van dit werk zijn te verkrijgen bij den Hoofd-Ingenieur der Haven-Commissie te Bombay, Ballard Road, of bij de Ingenieurs Sir J. WOLFE-BARRY en A. J. BARRY, The Sanctuary 7, Westminster London S. W. tegen betaling van 5 Pond Sterling.

Op de inschrijvingsbiljetten moet vermeld staan:

### „TENDERS FOR MAZAGON-SEWRI RECLAMATION“.

waarbij als zakelijke borgtocht de som van 10.000 Rupees of 666 Pond Sterling of f7992.— moet gevoegd zijn.

De biljetten moeten ingeleverd zijn op Dinsdag 2 April 1907, vóór 's namiddags half zes, bij het Secretariat, BOMBAY PORT TRUST te Bombay of op dien datum vóór 's middags twaalf uur bij bovengenoemde Ingenieurs te Westminster London S. W.

Elke inschrijving wordt ontvangen onder voorwaarde, dat de som der borgstelling zal verbeurd zijn, indien de inschrijver zich terugtrekt vóór de Commissarissen gedeceideerd zijn in hun keuze, waarvan bericht zal worden gedaan.

De inschrijvingen zullen op een Vergadering van Commissarissen te Bombay behandeld worden, ook die, welke bij de Ingenieurs te Westminster zijn ontvangen.

Plan en uitvoering zijn afhankelijk van de goedkeuring van het Gouvernement, terwijl de Haven-Commissie zich niet verbindt de laagste of eenige andere aanbieding te accepteren.

### Gemeentewerken-Assen

BURGEMEESTER en WET-  
HOUDERS van Assen roepen Sol-  
licitanten op naar de betrekking van

#### Opzichter bij de Gemeentewerken.

Jaarwedde f 800.—, die met vier twee-  
jaarlijkse verhoogingen van f 50.— tot  
f 1000.— kan klimmen. De benoeming ge-  
schiedt voor één jaar, doch wordt bij gelijke  
geschiktheid door een vaste aanstelling ge-  
volgd.

Infunctietreding 1 Maart 1907.

Adressen op zegel vóór 24 Januari a.s.  
aan den Burgemeester, terwijl verdere stukken,  
die de Sollicitanten tot ondersteuning hunner  
adressen dienstdoende achten, moeten worden toe-  
gezonden aan den Stadsbouwmeester.

Zij met wie persoonlijke kennisgeving  
wordt verlangd zullen daartoe worden opge-  
roepen.

#### Directeur Ambachtsschool.

Voor de in 1907 te Winterswijk te  
openen Ambachtsschool met Avond-  
cursus wordt gevraagd een

### DIRECTEUR

op een jaarwedde van f 2200.—.

Indiensttreding onstreeks Juli. Sol-  
licitanten worden uitgenoodigd hunne  
stukken in te zenden bij den Secretaris  
der Vereeniging vóór 15 Februari a. s.

Naamens het Bestuur:

S. R. DE BOER, Voorz.  
C. VAN HAVEN, Secret.

## AANBESTEDING.

Op Zaterdag den 2 Februari 1907,  
des namiddags ten drie uur; zal in  
het Gereformeerd of Burgerweeshuis te  
Haarlem, Groot Heiligland 70 worden  
aanbesteed:

Het bouwen van een Weeshuis  
aan de Olfeslagerslaan te Haarlem.

Bestek en teekeningen zijn verkrijgbaar  
ad f 3,50 per stel, ten kantore van den  
Bouwk. Ingenieur J. A. G. VAN DER STEUR,

Groote Houtstraat 99.

## N.V. Utrechtsche Asphaltfabriek

v/h Firma STEIN & TAKKEN,

VULKAAN Hout-Cement, Dakbe-  
Cement-Mastix, dekking

ASPHALTVLOEREN, enz.

## Behangselpapieren H. en J. KOETS.

AANNEEMERS van INRICHTINGEN.  
Korte Nieuwendijk 38. - Amsterdam.

## Posterijen en Telegrafie.



## AANBESTEDING

Op Woensdag, 6 Februari 1907, des  
namiddags te 2 ure, zal, in een der lokalen  
van het Hoofdbestuur der Posterijen en Tele-  
grafie, Parkstraat te 's Gravenhage, worden  
aanbesteed:

het bouwen van een Post- en  
Telegraafkantoor met Directeurs-  
woning, te Nijmegen.

De aanbesteding geschiedt bij inschrijving,  
volgens § 447 der Algemeene Voorschriften,  
vastgesteld bij beschikking van den Minister  
van Waterstaat, Handel en Nijverheid, van  
1 Februari 1901, L. X, afdeling Water-  
staat T.

Het bestek ligt na 22 Januari 1907 ter lezing  
aan het gebouw van het Hoofdbestuur der  
Posterijen en Telegrafie te 's-Gravenhage,  
aan het bureau van den Rijksbouwmeester  
in het 1ste district, Binnenhof te 's-Graven-  
hage; aan het Post- en Telegraafkantoor  
te Nijmegen, en is na dien datum op franco  
aanvraag, tegen betaling der kosten ad f 0,65,  
benevens de kosten van verzending, te be-  
komen bij de boekhandelaren Gebroeders  
VAN CLEEF, Spui no. 28a te 's-Gravenhage,  
en, door hunne tusschenkomst, in de voor-  
naamste gemeenten des Rijks.

Inlichtingen worden gegeven door voor-  
noemden Rijksbouwmeester te 's-Gravenhage.  
De inschrijvingsbiljetten moeten worden  
ingezonden aan het Hoofdbestuur der Pos-  
terijen en Telegrafie.

Aanwijzing zal worden gedaan op Dinsdag  
29 Januari 1907, des middags te 12 ure.

Inschrijvingsbiljetten, welke niet door de  
borgen persoonlijk zijn ondertekend, wor-  
den als ongeldig ter zijde gelegd.

's Gravenhage, 31 December 1906.

## Maatschappij tot Exploitatie van Staatsspoorwegen.

## AANBESTEDING.

Op DINSDAG, den 5den Februari 1907,  
des namiddags ten 2 ure (locale tijd), aan het  
Centraalbureau der Maatschappij tot Exploi-  
tatie van Staatsspoorwegen in het Moreelse  
Park te Utrecht, van:

Bestek No. 1087.

Het maken van twee Seinhuizen  
A en C op het station BOXTEL.

Begroeting f 8020.—.

De besteding geschiedt volgens § 65 van  
het bestek.

Het bestek ligt van den 14den Jan. 1907,  
ter lezing aan het Centraalbureau in het  
Moreelse Park en aan het bureau van den  
Sectie-Ingenieur B. J. HAITTMA MULIER,  
te 's Hertogenbosch en is op franco aan-  
vraag (per brief) aan genoemd Centraalbureau  
(Dienst van Weg en Werken) te bekomen,  
tegen betaling van f 1.—.

Inlichtingen worden gegeven aan het Cen-  
traalbureau (Dienst van Weg en Werken)  
en door den Sectie-Ingenieur voornoemd.

Aanwijzing op het terrein zal geschieden  
den 23sten Jan. 1907 ten 9.30 ure voormiddag  
(West Europeesche tijd) te Boxtel.  
Utrecht, den 9den Januari 1907.

# F. C. WEYERSTALL ≡ ELBERFELD. Centrale Verwarming.

Generaal-Vertegenwoordigers voor NEDERLAND: LUIJKE & Co. = Rotterdam.

## Centrale Verwarming en Ventilatie-Inrichtingen

worden ontworpen en uitgevoerd volgens nieuwste Amerikaansche methode door

de Schiedamsche Kunstsmederij en Machinefabriek

voorheen G. J. VINCENT & Co., Schiedam.

GEGARANDEERD GERING KOLENVERBRUIK.

## Wed. J. T. HUNCK & Zoon AMSTERDAM

(Amstel over Benschdorp's Cacaofabriek).

## Centraalverwarming en Waterverzorging

volgens Amerikaansch Systeem.

Voortreffelijk resultaat bij geringe kosten.



Baloon in gewapend Beton ih. Geh. v. Kunsten en Wetensch. te 's Gravenhage.

## P. BOURDREZ.

CONSTRUCTEUR VAN WERKEN IN GEWAPEND BETON.

Valeriusstraat 8, 's GRAVENHAGE.

## Mondtegraphiedruk.

Goedkooper dan Photolithografie.

Nette uitvoering. — Snelle levering.

Electrische Lichtdruk-inrichting.  
Groothandel in Lichtdrukpapieren.

## H. J. MONDT

François Valentijnstraat 13/15, 's GRAVENHAGE.

Interc. Tel. 520.

## Lichtdrukken.

Deze worden vervaardigd in alle moge-  
lijke kleuren.

## Firma De Lugt en Serné.

HAARLEM. - Telefoon 569.

FABRIKANTEN VAN

PANTSERSTALEN

Brandkasten en Kluisdeuren.

Veiligheidsslotsen.

Leverancier van de Brandkasten der Kon. Posterijen.

## J. W. GIPS.

ATELIER

VOOR BESCHILDERD EN EEN-  
VOUDIG GLAS IN LOOD. † † †

DUNCKLERSTRAAT

HOEK 2de SWEELINCKSTRAAT.

's-GRAVENHAGE.

# Het Betonijzer der Toekomst

## „KAHN SYSTEEM”



eenvoudig en economisch voor alle werken in

Zoals:

BRUGGEN  
FUNDEERINGEN  
KOLOMMEN  
RESERVOIRS  
PIJLERS  
VIADUKTEN  
ENZ. ENZ.

UITGEWERKTE PLANNEN  
en TEEKENINGEN voor uitvoeren  
werken worden kosteloos verstrekt.

GEILLUSTREERDE BROCHURE  
op aanvraag gratis en franco.

**Handelmaatschappij van R. S. STOKVIS & ZONEN.**  
Afdeeling IJzer en Staal. ROTTERDAM.



LABORATORIUM

VOOR

Chemisch en Microscopisch Onderzoek

Dr. VAN HAMEL ROOS EN HARMENS

Adviseurs voor Scheikundige en  
Hygiënische Zaken

VAN HET HUIS VAN  
H. M. DE KONINGIN.

AFSCHRIFT.

ATTEST

BETREFFENDE DE

CONTROLE-ONDERZOEKING van

**Verfstof „ANTILOOD”**

van de Groninger Fabrik van Lakken en Vernissen v/h R. KRANENBURG, Groningen.

Ondergetekenden verklaren, op grond hunner onderzoekingen, dat het artikel voornoemd vrij is van looddeelen en andere metaalverbindingen, welke aanwending, uit een hygiënisch oogpunt, aftekeuren is.

Verschillende proefnemingen bewezen, dat deze verf een groter dekkend vermogen bezit dan loodwit.

De Directeuren van het Laboratorium voornoemd:  
(w. g.) Dr. VAN HAMEL ROOS & HARMENS.

AMSTERDAM, 27 October 1906.  
(Keizersgracht 291.)

De onderzoekingen zijn afgenomen van de Firma's, welke hetme artikel  
kopen onder voortdurende controle gesteld hebben, zooals het kostbaar.  
De analyses voor Controle-Analyses worden van de fabrieken be-  
tekken en het resultaat der expertises vergeleken met dat der door afnemers  
aangeboden monsters om in de winkel of depot verkocht te worden.  
De Directie van het Laboratorium is gerechtigd, krachtens  
contract, bij geboden verzoeking, de resultaten der analyses en de  
opstelling der controle te publiceren.

N<sup>o</sup> 29752.

ANTILOOD.



WETTIG GEDEPONEERD.



**Amsterdamsche Asphaltfabriek.**  
„De Vesuvius”

firma v. d. BERG & VIËTOR  
bericht hierdoor, dat hare Vertegenwoordiging te 's-GRA-  
VENHAGE van nu af wordt waargenomen door  
de firma FIKKERT & v. d. ELSHOUDT  
Koningin Emmakade 133 en v. Limburg Stroomstraat 1.  
Tel. Interc. 3845 - 4528.

**ELECTRO-TECHNISCH INSTALLATIE-BUREAU**

**Ch. G. LANDRÉ.**

SPUI 14-16. AMSTERDAM.

Interecommunaal Telefoon No. 999.

Bijkantoor gevestigd te TILBURG, Heuvelstraat 15.

Interc. Telefoonnummer 284.

Plannen en Begrotingen kosteloos.

Electrische Kracht- en Licht-Installaties voor Gelijk-, Wissel- en Draaistroom.

**Echt Haeusler'sche**  
**Houtcementen Dakbedekking.**

Bekwame dakdekker-, bliklager- en bouwwerkmeesters als  
**UITVOERENDE VERTEGENWOORDIGERS**

voor Nederland en Koloniën worden GEVRAAGD.

BRIEVEN MET REFERENTIËN TE ADRESSEEREN AAN DE FIRMA

**C. F. BEER. KEULEN (RIJN).**

GENERAAL-VERTEGENWOORDIGER DER FIRMA  
C. S. HAUESLER. — UITVINDER DER HOUTCEMENT.

48 Gouden Medailles. — 7 Patenten. — Meerdere Hofdiploma's.

*NOTITIE: Gelijkzijdig breng ik ter kennis der Heeren Belanghebbenden dat de  
firma N.V. Handel in Bouwmaterialen v. I. A. SMITS & ZON, AMSTERDAM sedert  
1 Jan. 1906 niet meer mijne vertegenwoordigers voor Nederland en Koloniën zijn, en  
zoek door mij noch door de firma Carl Sau. Haeusler direct Haeusler'sche houtcement  
aan deze firma geleverd wordt.*

**Bouwmateriaalhandel**

**„STEENOORD”.**

Trekweg 5.

Den Haag.

Alleenverkoopster voor Nederland en Koloniën van

**Kunstmatige Portland-Cement**

merk „Van den HEUVEL”

fabriek te Hemixem bij Antwerpen.

Ruimschoots voldoende aan de Algemeene Voorwaarden van  
Waterstaat, Genie etc.

Belanghebbenden worden uitgenoodigd tot een bezoek aan de fabriek  
om zich te overtuigen, dat dit merk een „kunstmatige cement” is.

**W. J. NIERMEIJER.**  
v/h. H. J. VAN DER VEEN.  
Nieuwezijds Voorburgwal 342. - AMSTERDAM.  
Ingenieurs-Bureau voor statische  
berekeningen en ijzerconstructies.



**VAN DER MAAS & CO.**

Den Haag - Bussum.

Architecten en Beeldhouwers.

Ateliers tot artistieke bewerking van  
Hout en Steen.

Vervaardigen alle beeld- en steenhouwwerken.

Beeldhouwwerk  
op kunstnijverheidsgebied.

ADMINISTRATIE:

Willem de Zwijgerlaan 25.

DEN HAAG.

GEBUIKT:

Steengaas „DRAHTZIEGEL”

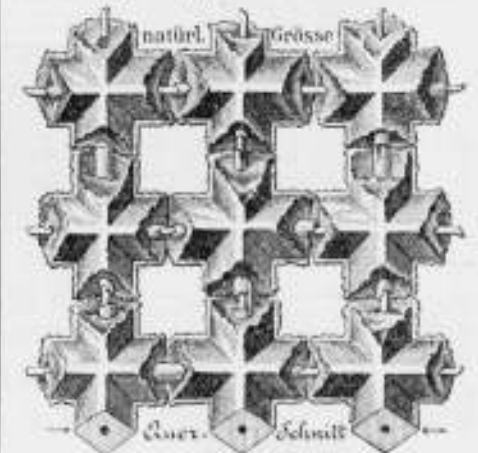

bij het vervaardigen van

Brandvrije Plafonds, Muren, Vloeren,

Omkleeding van Kolommen, Pilaren en

alle mogelijke IJzerconstructies, Onder-

kleeding van Trappen, Gebogen Plafonds

enz. Eenig vertegenwoordiger:

**F. A. CLOËR,**

Prinsengracht 173 - AMSTERDAM.





**GEBR. VAN DER VLIET,**  
Ijzer- en Staalhandel  
**AMSTERDAM.**

STAAF-, BAND-, PLAAT-, HOEK- en T-IJZER, enz.  
STALEN BALK- en LJ-PROFIELEN. —  
GEGOTEN BÖHLERSTAAL.



van 8 tot 33 m. voorradig.

tot 33 m. voorradig.

Alleen verkoop van P. L. H. Kroonijzer en Wilh. S. M. Vloelijzer.

STUKDOOREN ONNOODIG.  
VOCHTWEREND.  
ISALEEREND.  
BRANDVRY.

DE BESTE BINNEN VAN  
DE BOUT MEN VAN  
BRUCKNER-PLATEN  
"PROSPECTUS"  
VRAAGT INDUSTRIE-  
FABRIEK "BRED A"  
KUNNEN DIRECT  
BEHANGEN GEWIT AF  
BESCHILDERD WORDEN.

LANG: 66%  
HOOG: 50%  
DIK: 6 EN 8%

GOEDKOOP.  
KUNNEN DIRECT  
BEHANGEN GEWIT AF  
BESCHILDERD WORDEN.

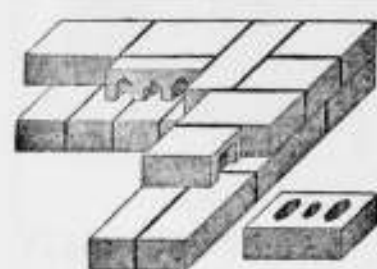

De droogste, de sterkste en de goedkoopste huizen worden gebouwd met de **HOLLE BETONSTEENEN** vervaardigd op de machines van

**EMILE KOCKEN,**  
Technisch Bureau ARNHEM.  
Interc. Telefoon 521.

**Eerste Nederl. Xylolith-Fabriek A. S. KEY,**  
(HOUTGRANIEF)  
**ROTTERDAM.**

VLOERBEKLEEDING zonder voegen. — TRAPBEKLEEDING, ook op oude trappen. — DEKTREDEN op maat. — PLATEN in diverse afmetingen voorradig. Aankopen, met opgaaf van grootte en bestemming adresseer men Levehaven 28 (Kantoor) Rotterdam.

**Houben en Steegh.**

Stoomfabriek van Steengoed (Engelsche) buizen en alle soorten van dakpannen. **te Vento.**

Specialiteit in Steengoed of Engelsche buizen en kruispannen. Levering onder strengste keur. — Monsters gratis op aanvraag.

Monsters zijn te zien op de Permanente Tentoonstelling in het Gebouw van de Maatsch. t. Bevordering der Bouwkunst, MARNIXSTRAAT 402 te Amsterdam.

■ ONDER DEN ■  
**SINT MAARTEN**  
HAARLEM — AMSTERDAM  
■ ■ ■ PARIJS ■ ■ ■

DE MODELKAMERS AAN DE FABRIEK MAERTEN VAN HEEMSKERKSTRAAT TE HAARLEM GELEGEN, ZULLEN IN ENKELE WEKEN GEHEEL NIEUW INGERICHT ZIJN.

**BECHEM & POST,**  
Hagen i. W.

**Centrale Verwarming**

naar verschillende systemen.

Talrijke Nederlandsche referenties.

**JAN HAMER & Co.,**  
Frederiksplein 6 & 8,  
**AMSTERDAM.**

**BALK- en**  
**[ -STAAL,**

alle lengten tot twaalf meter in normaalprofielen tot de laagste prijzen in voorraad bij

**DIKEMA & CHABOT,**  
**Rotterdam.**

**LIFTEN,**

voor elke beweegkracht en van elke capaciteit, met uitstekend werkende **VALBESCHERMER**, met automatisch werkende **SCHACHTDEURSLUITINGEN** en **STOPINRICHTING** voor elke verdieping, worden vervaardigd door de

**Machiefabriek „DE ZAAK”**  
te **WORMERVEER.**

Prijzen en attesten, waaronder van een 4-persoons elektrische lift, welke gedurende hare tweejarige werking niet de geringste stoornis ondervond, op aanvraag.

**JAN HAMER & CO.**  
Frederiksplein 6 en 8. AMSTERDAM.



GESMEED IJZEREN

**Spil- en Steektrappen**

met dekstukken van eikenhout, xylolith, marmarsteen, geperforeerd of geribde ijzeren voetplaat.

Amerikaansche inschuifbare  
**IJZEREN HEKKEN,**  
syst. **BORSTWICK.**

— Talrijke Nederlandsche referenties. —

Amsterdamsche Jalousiefabriek  
Opgericht 1875.

**ROLLUIKEN. ZONSCHERMEN.**  
Marquisen, Tochtschermen en Serrebedekking.

**Geschilderde Winkelgordijnen.**

Tuintenten en Tuinparasols met en zonder tafel, Glasjalousiën, enz.  
Eenig Adres voor HOUTEN PARKET TAPIJEN.

**HOFLEVERANCIERS**  
**J. F. KRONER & Zonen,** Spuistraat 246, 248, 250, Amsterdam.

**J. P. GROENENDIJK,**  
Beeklaan 248, DEN HAAG. — Telefoon No. 1710.  
**Huis- en Decoratie-Schilder.**

ATELIER voor eenvoudig en geschilderd

**Glas in lood, Glas in koper enz.**

PRIJZEN UITERST BILLIJK.

Teekeningen en prijsopgaaf worden kosteloos aangeboden.

**GREY-BALKEN**

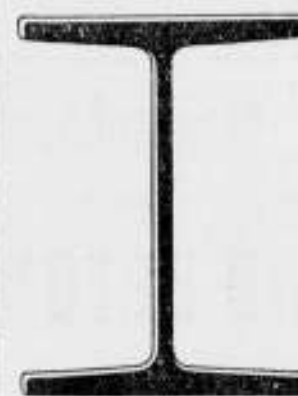

In Profielhoogten  
tot 750 m.M.

In Flensbreedten  
tot 300 m.M.

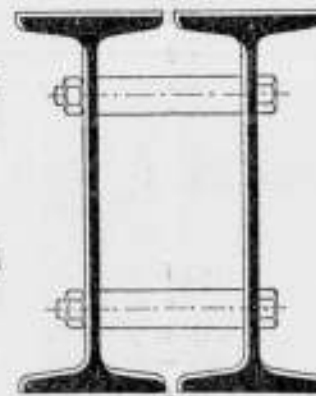

**DIFFERDINGEN**

Alle gewenschte inlichtingen te bekomen bij den Vertegenwoordiger:

**G. D. VAN DER LINDEN, AMSTERDAM, Singel 544.**

Rijk door zand  
Fabriek-Mark.

**Machines voor Zandbewerking**  
voor het aanmaken van materialen van Cement als: vloeringhuizen, ringen voor putten, metselsteenen, vloersgote, voederbakken enz.  
**Cementdakpannen**  
het beste materiaal voor dakbedekking. De export-machines zijn slechts voor handkracht.  
De fabricatie volgens onze methode is in enkele dagen te leeren; weinig hetzelschap. Prijs: Courant No. 67 op aanvraag verkrijgbaar bij **Augustushütte, DREES & Co.** Burgsteinfurt NW 7 in Westfalen.

**P. DOLK & ZONN**  
Rotterdam. — Dordrecht.  
Opgericht 1803.

**Cloisonné**  
**Glas.**

**H. H. DE HAAN,**  
MOLENSTRAAT 142, Interc. 136.  
Kantoor GRAAFSCHESTRAAT 59, Tel. 849.  
**NIJMEGEN.**

Handel in

**Kokosgipsplaten**

voor plafonds en muren,  
lang 2 M., breed 0.50 en 0.25 M., dik 1 1/2, 2, 2 1/2, 3, 4, 5, 6, 7 en 10 cM.; bijzonder voor Scholen, Magazijnen, Kantoren, Fabrieken, enz. geheel brand- en gehoorvrij.  
**HOLLE-PLATEN in voorraad.**

**LIFTEN** SPECIAAL voor **HANDKRACHT** tot vervoer van

Boeken, Spijzen, Goederen, Personen enz.

worden vervaardigd door  
**J. C. VAN STRAATEN.**  
Loosduinsche weg 855 i, DEN HAAG.

Société Anonyme Métallurgique  
**d'AUBRIVES & VILLERUPT.**  
Siège Social à Aubrives (Ardennes).

**Gegoten IJzeren Buizen**  
met bijbehorende hulpstukken.  
HOOFDAGENT voor Nederland  
**W. DEURVORST.** — Den Haag.  
Kantoor: Krayenhoffstraat 54.  
Onderneemt het leveren en leggen van Buizen en Hulpstukken voor GAS- en WATERLEIDING.

Industriële-Maatschappij  
VAN  
F. J. STULEMEIJER & Co. = BREDA.  
Constructeurs van Werken in Gewapend Beton.

Menige groote brand heeft in den laatsten tijd doen inzien, dat bij den bouw van branderijen, fabrieken, pakhuizen, gestichten, enz. gebruik gemaakt moet worden van het absoluut brandvrij materiaal **GEWAPEND BETON**.

# GEWAPEND BETON.

Uitvoering van alle werken. Begrootingen en ontwerpen kosteloos.

**Koninklijke Rotterdamsche Cementsteenfabriek**

voorheen

**VAN WANING & Co. — ROTTERDAM — ENSCHEDE.**

Grootste voorraden Riolen, Buizen, Putten, Kolken, enz.

## TH. VAN HEEMSTEDÉ OBELT,

Mem. San. Inst. London.

Sanitary Engineer,

HOOFDKANTOOR EN MAGAZIJN

150/1 de Ruyterkade. — AMSTERDAM. — Filiaal 44 Rokin.

Hoofdagent voor Nederland en Koloniën van SHANKS & Co. Ld., te Barrhead.

SPECIALITEIT VOOR DE LEVERING VAN COMPLETE BADINRICHTINGEN.

PRIVAAT-INRICHTINGEN. — Shanks Closets zijn nog niet overtroffen.

Porseleinen en Geëmailleerd IJzeren Badkuipen.

Getijers geheel van rood koper, van binnen vertind. Zij bederven het water niet, overtreffen al de tot nu toe bestaande en kosten niet meer. Attesten ter inzage.

CLOSETS, WASCHTAFELS, URINDIRS, GOOTSTEENEN ENZ. — VERWARMING en VENTILATIE.

CHAMBERLAND FILTERS, Systeem Pasteur.

ELECTRISCHE KACHELS, CONDENSING GAS-KACHELS, zonder afvoer naar buiten. SEPTIC-TANKS, WARMWATER-VERZORGING, volgens verschillende systemen, ook door middel van het keukenfornuis.

Begrootingen, prijsopgaven en offertes worden op aanvraag kosteloos toegezonden.

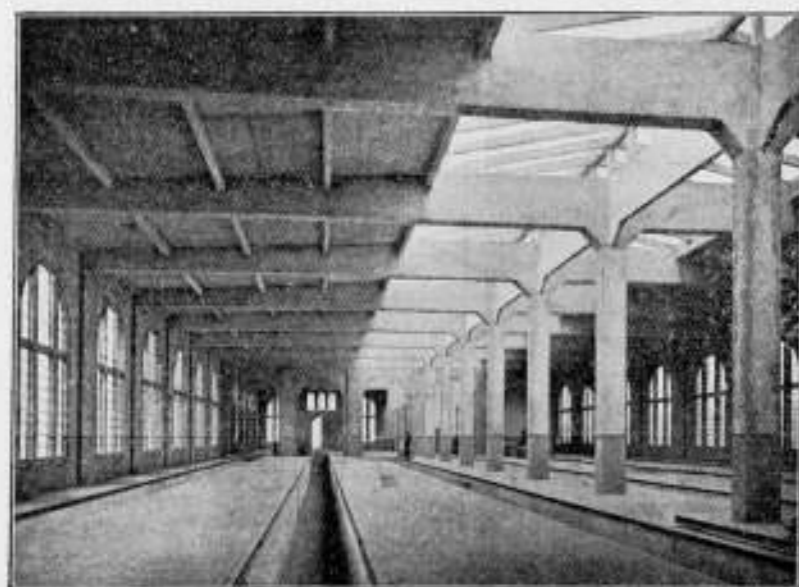

Rijtuigremise der Z. Holl. El. Sp. Mij. te Loosdrecht.

## Hollandsche Maatschappij

tot het maken van werken in

# GEWAPEND BETON.

DIRECTEUR:

A. C. C. G. VAN HEMERT.

Civil Ingenieur.

'S-GRAVENHAGE.

Conradkade 62.

Interc. Telefoon 2669.

Telegram-Adres: BETONIJSER.

27<sup>E</sup> JAARGANG 1907. N<sup>O</sup> 4

# BOUWKUNDIG WEEKBLAD.

• ORGAAN VAN DE MAATSCHAPPY •  
• TOT BEVORDERING DER BOUWKUNST •

**BESTUUR VAN DE MAATSCHAPPY:** A. SALM G.Bz., Voorzitter. F. W. M. POGGENBEEK, Vice-Voorzitter. — V. G. A. BOSCH, W. J. DE GROOT, G. W. VAN HEUKELOM, D. E. C. KNUTTEL, J. A. MULOCK HOUWER, F. J. NIEUWENHUIS, B. J. OUËNDAG, J. VERHEUL Dz., P. A. WEELDENBURG.

**COMMISSIE VAN REDACTIE:** Ed. CUYPERS, A. SALM GBz., J. VERHEUL Dz.  
**REDACTEUR:** C. T. J. LOUIS RIEBER.

**BUREAU VAN REDACTIE:** MARNIXSTR. 402 AMST.  
**BUREAU VAN ADMINISTRATIE:** HERDERSTR. 5 DEN HAAG  
**UITGEVERS:** MOUTON & Co DEN HAAG.

• INHOUD •

N<sup>O</sup> 4. 26 JANUARI 1907. Verbetering in de zogenaamde Kazernewoningen, door M. P. de Clercq. — Boek- en plaatwerken. — Cliche: Groot Buffet. — Prijsvragen. — Verslagen van vergaderingen. — Inhoud van Tijdschriften. — Berichten. — Bureau voor plaatsing van opzichters en teekenaars. — Aankondiging en ahoop van aanbestedingen. — Lijst van Fabrikanten, Leveranciers, enz. — Advertentiën.

• ABONNEMENTSPRIJS •

voor Nederland: fr. p. p. / 15 — 'sjaars, voor Indië en het Buitenland (bij vooruitbetaling) fr. p. p. / 17.—, Prijs der ADVERTENTIËN: van 1—5 regels / 1.—, elke regel meer 20 cents. Grootte letters naar plaatsruimte. — AANKONDIGING VAN AANBESTEDINGEN 15 ct. p. r. m. premie ½ maal. — ABONNEMENT VAN ADVERTENTIËN tegen belangrijk verminderde prijzen en kosteloze opname der advertentiën in het Tijdschrift der Mij.

### VERBETERING IN DE ZOOGENAAMDE KAZERNEWONINGEN.

door M. P. DE CLERCQ.

Iedereen kent in de groote steden het belangrijke aantal goedkope huisvestingen, onder de volksbenaming van „Kazernewoningen“ te verstaan.

Welnu, dat aantal gelijk- en gelijkvormige gedeelten van een groot blok geeft iets vervelends en weemoedigs, zelfs voor degenen die er nu en dan slechts tijdelijk vertoeven, en het uiterlijke, waarvan de aan elkander gebouwde perceelen alleen in huisnummer verschillen, werkt ongunstig op de goede stemming der voorbijgangers.

Een en ander is al te eentonig, te slaafs en geestdoodend, waardoor de echte levenslust, die zoo noodig is tot het aankweken van een degelijk weerstandsvermogen tegen de nu eenmaal niet steeds te ontwijken stormen des levens, niet behoorlijk wordt opgewekt.

Toch worden steeds nieuwe kazernewoningen gebouwd, niet alleen voor goedkope huren, want voor beter soort huizen, hoewel niet bepaald onder die benaming te verstaan, is het systeem van inwendig onderlinge overeenkomstigheid en van buiten slechts luttel afwisseling in de verschillende gevels, ook al veel in zwang.

Waarlijk niet uit gebrek aan architectonisch gevoel der bouwkundigen aan wie de vervaardiging dezer blokken is opgedragen. Zij zijn steeds in de weer, om die akelige eentonigheid door kleine variatiën althans niet zoo verbazend in het oog te doen springen, maar hunne ijverige pogingen daartoe kunnen geen genade vinden in de oogen

der huiseigenaren. Doch ook laatstgenoemden mag daarvoor inderdaad geen verwijt treffen. Immers zij hebben rekening te houden met de huurprijzen, en mooi bouwen met daarvoor noodzakelijk te hooge huren, dat wil zeggen: hooger dan de bewoners gewoon zijn te betalen, ware toch waarlijk te dwaas om van te spreken.

Bleef het nu nog maar bij dat uiterlijke eentonige, zoo kon men vrede blijven houden met het voortdurend bijbouwen van nieuwe kazernewoningen, gedachtig aan het feit, dat men wel dient te roeien met de riemen die gebruikt moeten worden. Maar het inwendige der kazernewoningen laat nog zoo verbazend veel te wenschen over!

Te beginnen met het ergste: het groote gevaar voor het verlies van menschenlevens, in geval van brand. Er zijn helaas tal van voorbeelden te noemen, hoe juist in de zogenaamde kazernewoningen, redding uit rook en vlammen onmogelijk bleek, al is dit eveneens in de groote steden te constateeren bij kleine woningen, die tot de hier genoemde soort niet bepaald behooren.

Echter in perceelen die voor vele jaren gebouwd zijn, is hier en daar nog wel een plat of uitbouw waardoor het ontvluchten van het vernielend element althans mogelijk is. Het voortdurend vergrooten der woonruimten in een bestaand kort bestek, benam wel veel lucht en licht, maar gaf hier en daar toch nog meer gelegenheid dan voorheen om het levensgevaar bij brand te ontsnappen, zij het somtijds ook al door een gewaagden sprong op buurman's plat.

Niet alzoo bij de nieuwerwetsche kazernewoningen; daar zijn voor- en achtermuren loodrecht, of wel de keukentjes zijn allen uitgebouwd, waardoor die zijmuren elke gelegen-

In het Gebouw van de Maatschappij tot Bevordering der Bouwkunst, Amsterdam, Marnixstraat 402, is gevestigd een Permanente Tentoonstelling van Bouwartikelen, dagelijks kosteloos te bezichtigen.

heid tot ontvluchten ten eenenmale onmogelijk maken. Wel zag ik enkelen dezer soort met houten doorlopende balkons van achteren, op iedere verdieping, waardoor ontkomen, bij brand aan den voorkant, zelfs niet onwaarschijnlijk genoemd mag worden, doch een dergelijke voorzorg behoort inderdaad tot de groote zeldzaamheden.

Neen, de meergenoemde kazernewoningen, bij zeer grooten getale in de belangrijke steden voorkomende, zijn beslist ellendig ingericht tot behoud van menschenlevens in geval van brand, en het prijzenswaardig voorbeeld van het buitenland, om in dit belangrijke euvel door strenge bouwverordeningen te voorzien, is in Nederland geenszins gevolgd.

Waarlijk, met het nu bijna overal in onze groote steden nog gebruikelijke type, van den bouw n.l. der perceelen ter breedte van ca. 5 M. ieder met een trap van het zoo brandbare inferieure vurenhout, moet afgeweken worden. Dit vordert het sociale belang, want het gaat niet aan, dat een gemeentebestuur het leven der burgers in geval van brand in de waagschaal stelt.

Of is het geen inconsequentie, dat voor schouwburgen en andere verzamelaars van menschen, alle mogelijke voorzorgen genomen worden, ter voorkoming van ongelukken bij brand, terwijl steeds nieuwe kazernewoningen gebouwd worden, waar de kans op dooden en gewonden bij het vernielend vuurelement, onrustbarend groot is?

Dit kan immers niemand ontkennen.

Van daar, dat het waarlijk meer dan tijd is, althans bij nieuwe bouwverordeningen, met het bestaande stelsel in groote steden, voor de hier bedoelde woningen, te breken en slechts bouwvergunning toe te staan voor steenen trappen, even als deze reeds in tal van buitenlandsche groote steden verplichtend zijn gesteld.

Aangezien zulks bepaald te kostbaar is voor een klein perceel, waardoor de huren voor de kleine burgers veel te hoog zouden worden, dient men met den bouw het uitheemsche voorbeeld te volgen, tot het maken van groote panden, waarin de steenen trap toegang geeft tot verdiepingen ieder met een groot aantal woningen.

Nog beter is het, die panden zoo uitgebreid te bouwen, dat er twee steenen trappen in gemaakt kunnen worden, waarvan een in het begin en een in het einde. Mocht verstikkende rook of overgroote hitte het vluchten langs de eene trap dan al moeilijk of onmogelijk maken, zoo kan de andere daartoe nog de gelegenheid geven.

Bezwaren zijn daaraan natuurlijk verbonden en zulks vooral in ons land, waar men zoozeer aan het voortduren van bestaande toestanden gehecht is. Doch waar de feiten niet te ontkennen zijn, hoe door de treurige inrichting der trappen, vooral in onze kazernewoningen, reeds heel wat menschenlevens verloren zijn gegaan, mag een dergelijk euvel inderdaad toch niet bestendig worden.

Naar mijne meening is het volgende type in dit opzicht ook zeer aanbevelenswaard:



Schaal 1 à 1500.

- Binnenplaats.
- Blokken woningen van 4 verdiepingen met ingangen op het achterbalcon.
- Ijzeren achterbalkons.
- Steenen trappen.

Aldus is nog meer gelegenheid tot ontkomen bij brand, dan in een blok met twee steenen trappen aan de uiteinden, terwijl één dusdanige trap in ieder der twee blokken voldoende is, aangezien de beide ijzeren verbindingen der balkons op tweërlei wijze gelegenheid tot doelmatige ontvluchting geven.

Deze wijze van bouwen is alleen toepasselijk voor bouwterreinen aan twee evenwijdig loopende straten gelegen, bijgevolg zoo goed als uitsluitend voor nieuwe stadsdeelen. Het veranderen van bestaande toestanden in de kazernewoningen reeds zoo menigvuldig voorkomende, zal daarom grootendeels slechts mogelijk wezen, door een groot blok aan eene straat, met huisgangen van achteren door balkons (als vorenstaande inrichting) en twee steenen trappen aan de uiteinden.

Bij niet groote blokken, waar het ruimteverlies en het aanbrengen van twee trappenhuizen te bezwaarlijk worden voor de generale bouwkosten en bijgevolg de weekhuren eene verhooging zouden moeten ondergaan, onevenredig met de draagkracht der bewoners, zal hetzelfde denkbeeld waarschijnlijk nog wel toegepast kunnen worden, met één steenen trap en ijzeren noodtrappen aan de balkons.

Zooals nu de meeste kazernewoningen in de groote Nederl. steden ingericht zijn, is het gevaar van menschenlevens in geval van brand jammerlijk verloren te zien gaan, te groot; de kwestie is daarom nu maar, of er eerst bepaalde rampen noodig zijn, om verbetering in deze toestanden te brengen, dan wel of de bevoegde autoriteiten die hartverscheurende tooneelen in tijds willen trachten te vermijden! Dat er groote, zeer groote bezwaren aan verbonden zijn, hier het mes flink in de wonde te zetten, wie zal het ontkennen? Doch dit mag waarlijk geen reden wezen tot besteding van verkeerde toestanden; van daar dat ik iedereen die met de bouwvakken in betrekking staat, in ernstige overweging geef, mijn denkbeeld hier omschreven, ter voorkoming van groote persoonlijke rampen bij brand in kazernewoningen, met alle aandacht te willen nagaan, vooral voor nieuwen bouw in groote steden, doch ook ten opzichte van bestaande toestanden aldaar.

Verdiend het toepassing, zoo verzoek ik medewerking daartoe, en eischt het nog praktische verbeteringen, zoo make men die openbaar: want de gevaarlijke weg die nu in dit opzicht bewandeld wordt, moet verlaten worden.

Thans komt de inrichting der zoogenaamde kazernewoningen ter sprake.

Die is veelal treurig te noemen en voldoet niet aan de voorschriften der Nederl. Woning- en Gezondheidswetten, in talloze gevallen.

Iedereen zal aanstonds begrijpen, dat hier de allergeoedkoopste woningen, voornamelijk in de groote steden, bedoeld worden; want de benaming „kazernewoning" sluit wel in zich eene eentonigheid die bij brand, als voren genoemd, menschenlevens in gevaar brengt, doch daaronder zijn gelukkig nog tal van huisvestingen begrepen, wier inrichtingen niet tot de goedkoopste soort behooren en daarom hier vrij wel buiten beschouwing kunnen blijven.

Maar het belangrijkste aantal erg laag verhuurde halve verdiepingen, is hier aan de orde.

Dat zijn drie vertrekken en een deel van den zolder, met een gemeenschappelijk portaal. Aangezien elders wonenden (n.l. niet in- of dicht bij de groote steden ingezetenen zijnden) met zulke inrichtingen niet bekend zijn, behoort eene omschrijving daarvan hier vooraf te gaan.

Zulke kazernewoningen van de allergeoedkoopste soort bestaan uit een aantal gelijk en gelijkvormige perceelen, elk

met een trap naar de bovenverdiepingen, welke trap, als reeds eerder gemeld, meestal van goedkoop en licht brandbaar hout is gebouwd. Bovendien is die trap zoo goed als mogelijk is met zeer weinig kosten aangebracht, bijgevolg smal en op vrij donkere portalen uitkomende, waar het licht of geen toegang heeft, of wel van de keukentjes komende, nog met vele beletselen heeft te kampen.

Het benedenhuis dient meestal tot winkel of eene zaak en wordt daarom in zijn geheel verhuurd. Het heeft een afzonderlijke deur, naast de deur der bovenwoningen, welke laatste nooit gesloten wordt, omdat er zooveel (in den regel zes) gezinnen door moeten naar hunne bovenwoningen.

Dient het benedenhuis tot winkel, zoo blijft er voor een gewoon gezin ook niet te veel woonruimte over, n.l. een groote binnenkamer, licht en lucht door den winkel krijgende, en daarachter slaapvertrek naast keukentje. Maar die ruimte is toch altijd nog groter dan die eener halve bovenverdieping, als gemeld bestaande uit een huisvertrek van 3½ bij 4 Meter, keukentje er naast van 1½ bij 4 Meter en alkoof achter het huisvertrek van 2½ bij 3½ Meter, dienende tot slaappleats.

In twee hoofdpunten voldoen deze zeer goedkope woningen niet aan de eischen der tegenwoordige Nederl. Woning- en Gezondheidswetten: want de andere punten, als privaten, voorkoming van vochtigheid, hechtheid van fundamenteen, vloeren enz. en verwijdering van rook, water en vuil, kunnen er in de meeste dezer nieuwe kazernewoningen nog wel mee door.

Het eerste hoofde gebrek is: onvoldoende toevoer van licht en lucht in het kleine slaapvertrek, waarvoor de alkoof bestemd is. Tevens dient die voor ziekenkamer en kraamkamer, waar juist goed daglicht en voortdurend frissche lucht zulke dringende vereischen genoemd mogen worden.

Wel laten de bewoners des nachts de deur veel open, die van het woonvertrek toegang tot de slaapkamer geeft, maar daardoor krijgt die alkoof volstrekt geen frissche lucht, aangezien de dampkring in dat woonvertrek reeds geheel bedorven is door het branden van het licht, het rooken van pijp of sigaar en het verblijf daarin van het gezin, terwijl er des winters ook veelal gekookt en gewasschen wordt, ter besparing van vuur of, beter gezegd, om één kachel tevens te doen dienen tot verwarmen en koken.

Open ramen ziet men in zulke woningen nooit zoodra het koud is, ja zelfs bij warmte nog maar hier en daar. Brandstof kost geld en met frissche lucht door open ramen komt koude binnen, even als met open deur aan het portaal en moet de kachel dus harder branden ter verkrijging van voldoende warmte in het huisvertrek, na binnenlating met de onvermijdelijk aan frissche lucht gepaard gaande koude.

Maar zelfs al is op zulk eene halveverdiepingwoning iemand die dit verblijf eens naar behooren wil doorluchten, zoo kan dit niet eens geschieden.

De alkoof heeft alleen opening door een deur met matglas uit het huisvertrek, bij gevolg doorwaaien of tocht maken is aldaar onmogelijk. Alleen als de wind op de vensters van het woonvertrek staat, zou er, bij opening dier vensters, een deel van den frisschen buitenluchtstroom in kunnen waaien; doch de geheele ruimte naar behooren te laten door-tochten, is ten eenenmale ondoenlijk.

Huisvertrek en keuken kunnen wel gelucht worden, terwijl daarin voldoende daglicht komt door twee vensters in het eerste en een in het tweede. Maar dat kunnen, sluit nog volstrekt niet in zich, dat een bewoner van eene dergelijke bevoegdheid gebruik mag maken. Om den drommel niet!

De gekijkte term luidt: „wij wonen met zes op één trap", dat wil zeggen de volgtrappen van een perceel geven toe-

gang tot de woningen van 6 gezinnen, en nu is iedereen wel baas in zijn eigen halve verdieping der kazernewoning, maar trappen en portalen zijn ten nutte van alle gezinnen.

Probeert het nu maar eens om vensters van woonvertrek of keuken, alsook de deuren aan het portaal daarvan, open te zetten, als er wind is, waardoor tocht ontstaat die alleen de gewenschte verfrissing aan kan brengen.

Dan komt de juffrouw van daarnaast, daaronder of daarboven al heel gauw vragen die deuren toe te maken, want uitgaande of thuishkomende wordt zij op portaal en trap opgenomen door den tocht en ze bedankt er lekker voor, later te vergaan van de reumatiek.

Durft zulk een luchtlievende bewoner of bewoonster dan nog te beweren, dat dit de eenige weg is om aan de eerste levensbehoefte, „frissche lucht in de woning", te voldoen, zoo komen de andere buurvrouwen er ook bij te pas, des noodig wordt er de huisheer zelfs bijgehaald; ik verzeker U, waarde lezer of lezeres, dat geen bewoner of bewoonster meer lust zal hebben, in het vervolg de frissche lucht zoo geheel naar behooren te laten binnentreden!

Daarbij is het, zoowel voor die erg goedkope kazernewoningen als voor betere soort woningen „aan een trap", verbaazend onvrij de deuren van kamers of keukentjes open te laten staan, want burens zijn meestal nog al nieuwsgierig, niettegenstaande ze altijd, met de grootste hardnekkigheid, het tegendeel beweren.

Aangezien dit finaal doorluchten het best zou kunnen geschieden, indien niemand op de woning was, waardoor voor de bewoners zelf dus geen gevaar bestond voor den zoo gevreesden tocht, zoude dit zelfs zonder den tegenstand der burens als evengemeld toch ondoenlijk wezen, bij de tegenwoordige inrichting van kleine woningen en gedeelten van een gewoon huis, door de gemeenschappelijke trap en de kleine portalen, waarop de meeste deuren der vertrekken moeten uitkomen. Er is te veel passage van allerlei kooplui, venters, enz., waarbij het onbeheerd laten van inboedels, zoodat die lui dit precies door open deuren kunnen zien, juist niet gewenscht mag heeten.

Vooral de alkooven gaan mank aan dit euvel van onvoldoende gelegenheid tot het inbrengen van versche lucht, en daar die veelal tot slaapvertrekken dienen, is dit juist een ingrijpend gebrek. Afgezien nog van de betoogen der wetenschappelijk ontwikkelden, raad ik iedereen aan zelf de proef eens van te nemen, ook bij uitstekend behuisd zijn; want in eigen kring is in dit opzicht nog veel verbetering noodig.

Niemand achte het slapen in onvoldoenden dampkring van weinig belang. Immers de slaap hergeeft aan ons lichaam de krachten, noodig tot het verrichten van ons dagelijksch werk, dus voor alles dient er voor gezorgd te worden, dat zulk herwinnen van kracht op de gezondst mogelijke wijze geschiedt. Wij weten allen, dat frissche, reine, natuurlijke lucht een eerste levensbehoefte is. Als wij uit een bedompt vertrek op straat komen, herademen wij, dat wil zeggen: die overgang werkt weldadig op ons. Overdag kan nu eenmaal de atmosfeer waarin wij verblijven niet altijd zuiver volgens natuurwetten zijn, want daar is onze maatschappij niet op ingericht en met bestaande toestanden te breken, gaat nu eenmaal op te ingrijpende wijze, niet aan.

Maar voor de nachten, onze noodzakelijke geheele rusttijden, moeten wij onze volle vrijheid behouden, om zoo te handelen als ons gezond verstand dit voorschrijft. Door den nacht zeer gezond, d. i. zoo natuurlijk mogelijk, door te brengen, herstellen wij de onvermijdelijke afwijkingen tegen de gedwongen onnatuurlijke toestanden nu en dan des daags voorkomende; zijn wij dus nalatig in die goede zorgen voor ons lichaam des nachts, zoo hebben wij te verwachten, dat de natuur zich

wreekt over onze onverstandigheid, en wij kwalen, ziekten en gebreken kunnen krijgen, die anders vermeden waren.

Om aan te toonen, hoe nadeelig het slapen is in alkoven, bedsteden, woonkamers, enz., der hier bedoelde erg goedkope woningen, kan ik waarlijk niet beter doen dan den lezer of de lezeres aan te raden, als zoo even gemeld, eens de even eenvoudige als gemakkelijke proef te nemen aangaande de eigen slaapkamer. Valt die, naar ik onderstel, al ongunstig uit onder goede huisvesting, dan zal die zeker beslist slecht genoemd dienen te worden, in zake de hier bedoelde goedkope kazernewoningen.

Ga van avond als steeds ter ruste met raam of deur open of toe, zooals gij het altijd gewoon zijt. Sta morgen een kwartier eerder op en verander niets aan den toestand van Uwe slaapkamer, zoo als gij er den dag afgevoerd hebt in hebt doorgebracht. Ga daarna dadelijk naar buiten en maak eene wandeling van een kwartier liefst in den wind, keer, zult gekomen, dadelijk naar het slaapvertrek terug en ge zult bemerken, dat de atmosfeer aldaar onzuiver was toen ge opstond. Zelfs met open raam of deur slapende, komt men tot die ervaring, omdat er wel voldoende lucht door binnenkwam, maar geen luchtstroom aanwezig was, die uitwasemingen en ongewenschte dampkringsstoffen behoorlijk kon verwijderen.

Wilt ge deze proef eens herhalen in een alkoof van eene kleine ja zelfs van eene groote woning, dan zal U de wel wat banale uitdrukking van de lippen vloeien, bij terugkeer uit de zuivere buitenlucht, dat het daar bepaald stinkt. Precies aan te geven, welke kwalen en gebreken door dit slapen in onreine en bedorven lucht ontstaan, is natuurlijk niet mogelijk; doch aangenomen hoe voor menigeen in dit opzicht het spreekwoord geldt: „onze gewoente is onze tweede natuur“, heeft de bewering toch waarlijk wel reden van bestaan, dat de zenuwachtigheid, de prikkelbaarheid, het gejaagde, ontevredene en levensmoede, helaas in toenemende mate in onze tijd op te merken, grootendeels te wijten is aan het verblijf, vooral des nachts, in onzuivere of bedorven lucht. Het is daarom op prijs te stellen dat de meergenoemde wetten hierin verbetering beoogen.

Na thans aangetoond te hebben hoezeer dit noodig is, komt het tweede punt aan de orde, n.l. de overbevolking, waarin dezelfde wetten het te keer gaan bedoelen der schromelijke misstanden, nu in tal van kleine, en met name in de kazernewoningen voorkomende.

(Wordt vervolgd.)



Congrès International des architectes.  
5ième session à Paris, 1900. Organisation, compte-rendu et notices.

In de vorige week is dan eindelijk dit verslag verschenen, waaraan ongeveer zes jaren is gewerkt. Het bevat in smakelijken vorm en in flinken hand de verslagen van het gesprokene en verhandelde, volgens stenografische aantekeningen daarvan.

Zooals men weet, was aan het Congrès een tentoonstelling verbonden van architectuur, een verzameling van ruim 160 teekeningen die zeer de aandacht heeft getrokken; er waren dan ook keur van origineele teekeningen van de grootste Fransche architecten meest uit de 18de en het begin der 19de eeuw. Wel heeft de commissie die deze verzameling bijeen heeft weten te brengen een zware taak gehad, — maar zij is daarvoor beloond geworden door het bepaalde succes van haren arbeid.

Een hoogst belangrijk onderdeel van het boekwerk vormt een collectie van 26 platen, waarop even zooveel der beste teekeningen zeer goed zijn gereproduceerd.

ALGEMEENE BEPALINGEN.

- Art. 1. De ontwerpen moeten vóór of op 15 Maart 1907 franco worden ingezonden bij den secretaris der bouwvereniging, den heer T. BOERMA te Veendam.
- Art. 2. De stukken moeten gemerkt zijn met een motto of een herkenningsteek en vergezeld zijn: a. Van een goed gezegd oover, bevattende naam en woonplaats van den vervaardiger, en waarop het motto of herkenningsteek, overeenkomende met dat op de tekening is aangebracht. b. Van een open brief waarin een correspondentie-adres.
- Art. 3. Het schrift op de tekening en van andere stukken moet van een andere hand zijn dan die van den inzender.
- Art. 4. De ontwerper mag zijn naam niet bekend maken, vóór de jury uitspraak heeft gedaan.
- Art. 5. Ontwerpen waarbij de bepalingen van Art. 3 en 4 niet behoorlijk zijn nageleefd blijven buiten mededinging.
- Art. 6. De ingezonden ontwerpen worden beoordeeld door een jury bestaande uit de Heeren: JON. V. SCHURENBERG, inspecteur der volksgezondheid te Zwolle, Dr. Th. Tjabbes, arts te Veendam en G. C. MICHELL, directeur der ambachtsschool te Veendam.
- Art. 7. Op voordracht van de jury kan het Bestuur der bouwvereniging de gespecificeerde prijzen op andere wijze verdeelen.
- Art. 8. De bekroonde ontwerpen blijven het eigendom der bouwvereniging. Het Bestuur behoudt zich het recht voor, uitspraak der jury alle ontwerpen ten toon te stellen op door dit bestuur te bepalen tijd en plaats.
- Art. 9. De uitslag der beoordeeling zal terstond na de uitspraak der jury worden bekend gemaakt.
- Art. 10. De niet bekroonde ontwerpen kunnen worden afgehaald bij den secretaris der vereniging op vertoon van het in art. 2 genoemde motto of herkenningsteek en worden desverlangd franco terug gezonden.

De voornaamste voorschriften der bouwverordening van Veendam luiden als volgt:

- a. De bovenkant vloer van de beneden woonvertrekken moet gelegen zijn op 0.25 M. boven het aangegeven peil.
- b. Elke woning moet ten minste 36 M<sup>2</sup> grondvlakte binnen de muren hebben en één woonvertrek bevatten met een oppervlakte van ten minste 16 M<sup>2</sup>. na aftrek van alle betimmering, terwijl geen ander woonvertrek of keuken kleiner mag zijn dan 7 M<sup>2</sup>.
- c. De hoogte van het grootste woonvertrek moet zijn 2.75 M. van vloer tot onderkant der daarboven gelegen binnelaag.
- d. De trap moet binnenwerks ten minste 0.80 M. breed zijn en een portaal of gang ten minste 0.90 M.
- e. Het trasmaat moet ten minste 0.50 M. hoog zijn en de keldermuren een dikte hebben van 0.22 M.
- f. Het bouwen op stiepen wordt niet gewenscht.
- g. De buitenmuren moeten 0.22 M. dik zijn evenals de scheidsmuur tusschen de woonvertrekken der twee woningen. Buitenmuren van het gedeelte bestemd voor schuurruimte en de scheidsmuur tusschen de zolders kunnen 0.11 M. dik zijn.
- h. Bij de inrichting van de privaten moet gerekend worden op het tonnenstelsel.
- i. De regenbak mag niet onder een woonvertrek zijn aangebracht en moet op ten minste 4 M. afstand liggen van riolen of rioolkolken.
- k. Onder de bedsteden mogen geen kelderruimten aanwezig zijn.
- l. De oppervlakte van de lichtramen in een woonvertrek moet ten minste het één vijfde gedeelte bedragen van de vloeroppervlakte.
- m. De opening der bedsteden moet ten minste 2.50 M. hoog en 1.30 M. breed zijn.
- n. Zoogenaamde alkoven zonder lichtramen worden niet gewenscht.

N.B. De kosten van het grondwerk zijn onder de bouwsom niet begrepen.

Namens het Bestuur der Bouwvereniging „VEENDAM“:  
MR. N. F. WILKENS, Voorz.  
T. BOERMA, Secr.

C) Het programma slotele een extractie van de bouwverordening der gemeente Veendam, welke tegen overmaking van 25 cents aan postgeld toegesonden door den secretaris der Bouwvereniging „Veendam“.



GROOT BUFFET.

Vervaardigd in de werkplaatsen „Onder den St. Maarten“, te Haarlem, van den heer Pool, Ingenieur.

### PRYSVRAGEN

Door de Vereeniging „Arti et Industriae“ te 's-Gravenhage zijn twee prijsvragen uitgeschreven; tot mededinging worden alleen leden der genoemde Vereeniging uitgenodigd.

De eerste prijsvraag is de „Gordon prijsvraag voor 1907“, en heeft tot onderwerp het ontwerp voor eene betimmering van een studeerkamer. Twee prijzen zijn beschikbaar gesteld, te het getuigschrift van A. et I. benevens /69; 2e het zelfde getuigschrift met eervolle vermelding.

De tweede prijsvraag heeft tot onderwerp het ontwerp voor een paal voor elektrische tractie en dito lantaarns. De twee uitgeloopte prijzen zijn: te het getuigschrift van A. et I. benevens /40; 2e het zelfde getuigschrift met eervolle vermelding.

De antwoorden op deze prijsvragen moeten zijn ingekomen vóór 31 Maart 1907.

Op de prijsvraag voor ontwerp van een reclamebiljet uitgeschreven door de afd. Arnhem van de Maatschappij van Nijverheid voor de dezen zomer hier ter stede te houden tentoonstelling van „electriciteit in huis en ambacht“ zijn ingekomen 39 ontwerpen.

Met den 1e prijs van f. 100 is bekroond het ontwerp van den heer D. Hoeksema te Amsterdam onder het motto „electriciteit“.

De 2e prijs is toegewezen aan het ontwerp onder het motto „Force“ van den heer N. B. v. d. Waals te Arnhem.

Zondag 27 Januari a.s. worden alle ontwerpen geëxposeerd in de zaal van het Loge-gebouw Rijnstraat alhier.

Deze prijsvraag kan als zeer geslaagd beschouwd worden daar het ontwerp van den heer Hoeksema in alle opzichten uitstekend voor reclamebiljet geschikt te achten is. Een vijftiental van de ingekomen ontwerpen geven blijk van serieuzen arbeid.

Door de Vereeniging „Voor Vak en Kunst“, te Dordrecht is een prijsvraag, onder de navolgende voorwaarden uitgeschreven, voor een

#### DIPLOMA,

- uit te reiken aan de inzenders en medewerkers der te houden Tentoonstelling van Kunstindustrie en Nijverheid, April—Mei 1907.
- I. De deelneming staat open voor alle in Nederland gevestigde Kunstnijveren.
- II. De teekeningen moeten worden uitgevoerd in penttekening en geschikt voor grafische reproductie. Meer dan twee kleuren mogen niet worden gebezigd.

- III. De afmetingen van het te beteekenen oppervlak is vijftig bij dertig centimeter ongeveer. Grote afwijkingen van de aangegeven maat blijven buiten beoordeeling.
- IV. De antwoorden moeten franco vlak ingepakt (niet gerold) worden ingezonden vóór den 25 Maart e. k. aan het adres van den laatst ondergeteekende.
- V. Elk ontwerp moet voorzien zijn van een kenteekening en vergezeld gaan van een verzegeld naambriefje, bevattende naam en adres van den ontwerper, met hetzelfde kenteekening op de enveloppe, zoo gewenscht correspondentie-adres.
- VI. Aan het door de Jury best geoordeelde ontwerp zal een prijs van vijfzig gulden worden toegekend, terwijl als tweede en derde prijs een som van resp. vijf en twintig en tien gulden beschikbaar is gesteld.
- VII. Een Tentoonstelling van de ingekomen ontwerpen zal plaats vinden op den 3ten Maart en 1 April, in het Gebouw der Vereeniging, Hof 12.
- VIII. In duidelijk goed leesbare letters zullen de ontwerpen den volgenden tekst moeten bevatten:

VEREENIGING VOOR VAK EN KUNST.  
DORDRECHT.

DIPLOMA uitgereikt aan \_\_\_\_\_  
als \_\_\_\_\_ de Tentoonstelling van  
Kunstindustrie en Nijverheid, Mei 1907.  
Het Bestuur: \_\_\_\_\_

- IX. De Jury zal bestaan uit de volgende heeren:  
HIDDE NYLAND, Kunstverzamelaar te Dordrecht.  
Eerelid der Vereeniging voor Vak en Kunst.  
ROLAND LARY, Kunstschilder te Dordrecht.  
WILLY SLUIJFER, Kunstschilder te Katwijk.
  - X. Ontwerpen niet voldoende aan deze voorwaarden worden ter zijde gelegd.
- Voorzitter van het Bestuur der Vereeniging is de heer A. C. Zoethout, Secretaris de heer H. E. van der Kaa.

Door de Bouwvereniging „Veendam“, te Veendam, is een prijsvraag uitgeschreven, waarvan het programma (\*) als volgt luidt.

- De prijsvraag zal bestaan in het maken van een plan met begroeting voor eene dubbele arbeiderswoning.
- Iedere woning zal bevatten een woonkamer met slaappelegenheden of een woonkamer in verbinding met een slaapvertrek, een gang of portaal, een keuken met een stookplaats, een kelder, een privaat en een schuurruimte waarin een bergplaats voor brandstoffen. De zolder moet zoodanig zijn dat er slaappelegenheden kan worden afgetimmerd.
- Voor ieder plan wordt verlangd een platte grond met de, in de ruimten ingeschreven bestemming, opstanden van de verschillende gevels en een lengte en breedte doorsnede, alles op een schaal van 1 à 100.

- De teekeningen zullen verder aangeven:
  1. De afmetingen der ter bewoning in te richten vertrekken, van trap en portaal.
  2. De inrichting van het privaat.
  3. De middelen van watervoorziening (regenbak-inhoud minstens 3000 Liter voor iedere woning)
  4. Alles wat op den afvoer van rook, water, faecaliën en vuil betrekking heeft.
- Alle teekeningen moeten in zwarte inktlijnen worden uitgevoerd zonder dat daarop schaduwen door lijnen of tinten zijn aangebracht. Kleuren mogen op de tekening niet voorkomen.
- Het ontwerp moet vergezeld gaan van een verklarende omschrijving der te bezigen materialen en een gespecificeerde begrooting.
- De bouwkosten voor eene dubbele woning als bovengenoemd zal ± f 1800 mogen bedragen. Verondersteld wordt dat op hetzelfde terrein meerdere dergelijke dubbele woningen naast elkander worden gebouwd, met mandeelige gangen, en dat ieder bouwterrein 15 M. breed en 36 M. diep is.
- Het peil wordt aangenomen evenhoog als de straat die ± 80 cm. boven den hoogsten waterstand ligt.
- Voor de bekroonde ontwerpen worden uitgelooft: Een eerste prijs van f 75.— een tweede prijs van f 25.— De mogelijkheid is niet uitgesloten dat de prijswinner met den bouw van een aantal dezer dubbele arbeiderswoningen wordt belast, en in ander naar het oordeel der jury en het bestuur der bouwvereniging.









# MARTIN & C<sup>o</sup>.

AMSTERDAM

Achter Oosteinde bij het Paleis voor Volksvlijt.

HOUTEN PARQUETVLOEREN

in ASPHALT-MASSIVE en PARQUET-TAPIS.

## ELECTRO-TECHNISCH INSTALLATIE-BUREAU

### CH. G. LANDRÉ.

SPUI 14-16. — AMSTERDAM.

Intercommunaal Telefoon No. 999.

Bijkantoor gevestigd te TILBURG, Heuvelstraat 15.

Inter. Telefoonnummer 284.

Plannen en Begrotingen kosteloos.

Electrische Kracht- en Licht-Installaties voor Gelijk-, Wissel- en Draaistroom.

### Echt Haeusler'sche Houtcementen Dakbedekking.

Bekwame dakdekker-, blikslager- en bouwwerkmeesters als

## UITVOERENDE VERTEGENWOORDIGERS

voor Nederland en Koloniën worden GEVRAAGD.  
BRIEVEN MET REFERENTIËN TE ADRESSEEREN AAN DE FIRMA

### C. F. BEER. KEULEN (RIJN).

GENERAAL-VERTEGENWOORDIGER DER FIRMA  
C. S. HAUESLER. — UITVINDER DER HOUTCEMENT.

48 Gouden Medailles. — 7 Patenten. — Meerdere Hofdiploma's.

NOTITIE: Gelijktijdig breng ik ter kennis der Heeren Behaaghebenden dat de firma N.V. Handel in Bouwmaterialen v. I. A. SMITS & ZONN, AMSTERDAM sedert 1. Jan. 1906 niet meer mijn vertegenwoordigers voor Nederland en Koloniën zijn, en noch door mij noch door de firma Carl Sann, Haeusler direct Haeusler's houtcement aan deze firma geleverd wordt.

### N. V. Meubelfabriek „DE AMSTEL“.

Directeur: C. OVAA, Architect.

### Electrische Meubel- en Timmerfabriek.

SPECIALE INRICHTING voor het vervaardigen van

## Binnenbetimmeringen en fijn timmerwerk.

Kosteloze detaillering. — Concurrerende prijzen. — Speciale ontwerpen.

FABRIEK en KANTOOR

St. WILLIBRORDUSSTRAAT 45/47. AMSTERDAM.

## W. BERNET & C<sup>o</sup>.

IJZERHANDEL.

### AMSTERDAM.

GROOTE VOORRAAD

Balk-Staal van No. 8 tot en met 40 en

□ Staal van No. 3 to ten met 30.

## ONDER DEN SINT MAARTEN

HAARLEM — AMSTERDAM

■■■■ PARIJS ■■■■

ONDER DEN SINT MAARTEN

BEVEELT ZICH AAN VOOR

BINNENBETIMMERINGEN OOK

NAAR ONTWERP VAN HEEREN

ARCHITEKTEN.

## LIFTEN,

voor elke beweegkracht en van elke capaciteit, met uitstekend werkenden VALBESCHERMER, met automatisch werkende SCHACHTDEURSLUITINGEN en STOPINRICHTING voor elke verdieping, worden vervaardigd door de

### Machinefabriek „DE ZAAAN“

te WORMERVEER.

Prijzen en attesten, waaronder van een 4-persoons electrische lift, welke gedurende hare tweejarige werking niet de geringste stoornis ondervond, op aanvraag.

## Separatie en Plafondplaten

worden door mij tegen de meest concurrerende prijzen geleverd.

Groote voorraad in verschillende maten voorradig.

### Gebr. MIJNLIEFF - Nijmegen.

Hollandsche IJzeren Spoorweg-Maatschappij.

## AANBESTEDING.

Op MAANDAG, den 11den Februari 1907 des namiddags ten half twee ure (*Gerona-tijd*), zal in het Centraal-Personenstation te Amsterdam, in het lokaal naast de wachtkamer 3de klasse (ingang Vestibule) worden aanbesteed volgens bestek No. 1076:

Het maken van eene houten schoeiing langs de Nieuwe Vaart te Amsterdam-Oostenburgergracht.

Begroeting f 21150.—.

Het bestek met 2 teekeningen is tegen betaling van f 2.— en het bestek zonder de 2 teekeningen tegen betaling van f 0.75 verkrijgbaar aan het Centraal-Administratie-gebouw der Maatschappij aan het Droogbak te Amsterdam, Dienst van Weg en Werken, Kamer 150, of op franco aanvraag aan dien Dienst, met toezending van het bedrag in postwissel (postzegels worden niet in betaling genomen en aan aanvragen zonder postwissel wordt geen gevolg gegeven).

Aanwijzing geschiedt als in het bestek is vermeld.

De Raad van Administratie.  
Het Gedelegeerd Lid.

## Muschelkalkstein.

Het materiaal bij uitnemendheid voor monumentaalbouw.

In Duitsland bij de meeste groote gebouwen toegepast, o.a.

Regeringsgebouw . . . . . Coblenz

Politiëpresidium . . . . . Keulen

Automatenrestaurant Friedrichsstrasse . . . . . Berlin

Restaurant Alt Bayern . . . . .

Aschingers Concerthuis . . . . .

Aschingers Hotel . . . . .

Romanischer Hof . . . . .

Papierhaus Dessauerstrasse . . . . .

Groote Bouw Stollwerk . . . . . Keulen

en veel meer andere gebouwen, is bewerkt te verkrijgen door tusschenkomst van

## J. H. P. JANSE,

### Marnixstraat 402, AMSTERDAM.

Vertegenwoordiger der

### Kaisersteinbruch Aktiengesellschaft, Keulen.

MONSTERS en OFFERTE gratis.

ATELIER VOOR  
GEBRAND- en GEKLEURD  
GLAS IN LOOD  
JJ'BJ'BOUVY  
DORDRECHT.  
AMSTERDAM en ROTTERDAM  
IN DE SPEYKERMANDT

## STALEN BALKEN

N. V. DE NEDERLANDSCHE STAAL-INDUSTRIE, voorheen H. E. Oving Jr.,  
Gelderschedade 31-33 ROTTERDAM

## Stoommachines - Ketels.

ZUID-HOLLANDSCHE

### Machinefabriek en Constructiewerkplaats.

Directeur: ANTON KRÖNER.

Beeklaan 138.

's-Gravenhage.

## v. d. Schuijt & Kuntze,

INGENIEURS,

AMSTERDAM.

## Centrale Verwarming.

Pijpleidingen,  
Ribbenbuizen, enz.

## H. H. DE HAAN,

MOLENSTRAAAT 142, Inter. 136.  
Kantoor GRAAFSCHESTRAAT 59, Tel. 849.

NIJMEGEN.

Handel in

## Kokosgipsplaten

voor plafonds en muren,  
lang 2 M., breed 0.50 en 0.25 M., dik 1 1/2, 2, 3, 4, 5, 6, 7 en 10 cM., bijzonder voor  
Scholen, Magazijnen, Kantoren, Fabrieken, enz.,  
geheel brand- en gehoorvrij.  
HOLLE-PLATEN in voorraad.

## H.H. Architecten

laat muren en plafonds bepleisteren met

ROBINSON'S  
ALBAST  
CEMENT = wordt Glashard,  
helder wit,  
kan worden afge-  
wassen.  
kan DIRECT  
worden beschilderd.

wordt steeds met groot succes toegepast in:

Ziekenhuizen, Sanatoriums, Militaire Hospitalen, Kazernen, Gestichten, Kerken, Kloosters, Scholen, Schouwburgen, Electricische Centralen, Kantoorgebouwen, Particuliere Gebouwen, enz., enz. Ook voor Buitenwerk.

PROSPECTUS OP AANVRAAG.

ALLEENVERKOOPERS

## G. VAN LENT & Co.

NIEUWEHAVEN 163.

ROTTERDAM.

## H. WESTENBERG - Almelo.



### Brandvrije Cementijzer-constructies.

Speciaal adres voor goedkope BETONVLOEREN in fabrieken, magazijnen enz.



### Amsterdamsche Asphaltfabriek. „De Vesuvius”

firma v. d. BERG & VIËTOR

Vertegenwoordiging te 'S-GRAVENHAGE

Woninggids „Duinoord”,

KONINGIN EMMAKADE 113. — Telef. No. 3845.

**NEDERLANDSCHE  
MAATSCHAPPY  
MONIERWERKEN**

DIRECTEUR J. N. LANDRE

**CEMENT IJZERWERKEN  
VOLGENS SYSTEEM MONIER  
EN AANVERWANTE STELSELS  
BETONWERKEN VAN ALLE LEEI AARD**

**AMSTERDAM**

KANTOOR en FABRIEK JAAGPAD 1/2 OMVAL TELEFOON NO 3028



### Patent Exhaust Ventilator,

Schoorsteenkappen — Luchtinjectors enz.  
voor het ventileren van lokalen, het bevorderen der trekking  
en het tegengaan van valwinden in schoorsteenen.  
PRIJZEN LAAG. CAPACITEIT HOOGER  
dan elk bekend systeem.

Vraagt de prijs-courant van November 1906.

**D. P. H. HASSELMAN,**  
AMSTERDAM, Spaarndammerstraat 52-60.  
Telefoon No. 857

## ZECHIT

MAAKT BETON EN PLEISTER-  
WERK WATERDICHT.

**ZECHIT** verzekert droge kelders en fun-  
deeringsmuren in vochtigen bodem.  
**ZECHIT** bepleistering absoluut bestand  
tegen het weer en ondoordring-  
baar voor water bij slagregens.  
**ZECHIT** maakt yochtige muren droog.  
**ZECHIT** geeft waterdichte en vorstvrije  
brouwerijkelders.  
**ZECHIT** maakt heerkuilen en putten voor  
huishoudwater ondoordringbaar.  
**ZECHIT** is bestand tegen beerwater, oplos-  
singen van zouten, minerale wate-  
ren, enz., het heeft veel meer weerstands-  
vermogen dan cement-bepleistering.

Nog nimmer bereikte uitkomsten van beproevingen  
door het Kgl. Materialenprüfungs-amter, Berlijn.  
Hoogst waardeerende beoordeeling door de eerste  
deskundigen.

Zeehsteen en Zechitwerke Bredelar  
G. m. b. H. Cassel.

Vertegenwoordiger:

**I. LEHREN,**  
Nieuwe Heeregracht 37, Amsterdam.

## P. BOURDREZ

Constructeur van werken in

**Gewapend beton.**

VALERIUSSTRAAT 8.

's GRAVENHAGE.

## N.V. Utrechtsche Asphaltfabriek

v. h. Firma STEIN & TAKKEN.

**VULKAAN** Hout-Cement Dakbe-  
Cement-Mastix dekking

ASPHALTYLOEREN, enz.

## W. DEURVORST

DEN HAAG. = Krayenhoffstraat 54.  
GERUITE & VLAKKE TROTTOIR-  
TEGELS. — ZWEEDSCHE GRA-  
NIETKEIEN. — BAZALT-, LAVA-  
EN MELAPHIRKEIEN.

Gewapend Beton - Asphaltwerken.

**W. STOKVIS**

FABRIEK  
VAN  
KOPERWERKEN  
UITVOERINGSGESLUSSEN  
VAN  
ARCHITECTEN

ARNHEM

## Het Betonijzer der Toekomst „KAHN SYSTEEM”



eenvoudig en economisch voor alle werken in

Zooals: **GEWAPEND BETON.**

**BRUGGEN  
FUNDEERINGEN  
KOLOMMEN  
RESERVOIRS  
PIJLERS  
VIADUKTEN  
ENZ. ENZ.**

**UITGEWERKTE PLANNEN**  
en **TEEKENINGEN** voor uitvoeren  
werken worden kosteloos verstrekt.

**GEILLUSTREERDE BROCHURE**  
op aanvraag gratis en franco.

**Handelmaatschappij van R. S. STOKVIS & ZONEN.**  
Afdeling IJzer en Staal. ROTTERDAM.

N<sup>o</sup> 29752. **ANTILOOD.**

**LABORATORIUM**  
VOOR  
Chemisch en Microscopisch Onderzoek  
Dr. VAN HAMEL ROOS EN HARMENS  
Adviseurs voor Scheikundige en  
Hygiënische Zaken  
VAN HET HUIS VAN  
H. M. DE KONINGIN.

**AFSCHRIFT.**

**ATTEST**  
BETREFFENDE DE

**GRONINGER LAKFABRIEK**  
A.L. MERK  
WOLFFEN R. KRANENBURG.

**CONTROLE-ONDERZOEKING van**  
**Verfstof „ANTILOOD”**  
van de Groninger Fabrik van Lakken en Vernissen v/h R. KRANENBURG, Groningen.

Ondergeteekenden verklaren, op grond hunner onderzoekingen, dat het  
artikel voornoemd vrij is van looddeelen en andere metaalverbindingen, welker  
aanwending, uit een hygiënisch oogpunt, aftekeuren is.  
Verschillende proefnemingen bewezen, dat deze verf een groofter dekkend  
vermogen bezit dan loodwit.

De Directeuren van het Laboratorium voornoemd:  
(w. g.) Dr. VAN HAMEL ROOS & HARMENS.  
AMSTERDAM, 27 October 1906.  
(Keizersgracht 291.)

De onderzoekingen voor afnemers van de Firma's, welke honno arti-  
kelen onder coördinerende controle gesteld hebben, geschieden knoetloos.  
De monsters voor controle-Analyses worden van de fabrieken be-  
trekken en het resultaat der expertises vergeleken met dat der door afnemers  
aangeleverde monsters en in de winkels of depôts verkochte waren.  
De Directie van het Laboratorium is gerechtigd, krachtens  
contract, bij gebreke vervaalsching de resultaten der analyses en de  
oplossing der controle te publiceren.



**GEBR. VAN DER VLIET,**  
Ijzer- en Staalhandel  
**AMSTERDAM.**

STAAF-, BAND-, PLAAT-, HOEK- en T-IJZER, enz.  
STALEN BALK- en LJ-PROFIELEN. —  
GEGOTEN BÖHLERSTAAL.



van 8 tot 25 m. voorradig.

tot 20 cM. voorradig.

Alleen verkoop van P. L. H. Kroonijzer en Wilhs. S. M. Vloetijzer.

STAKDOOREN ANNAODIC.  
VOCHTWEREND.  
ISOLEEREND.  
BRANDVRY.

DE BESTE BINNEN VAN  
BDOUWT MEN VAN  
BRUCKNER-PLATEN  
VRAAGT PROSPECTUS.  
VRAAGT INDUSTRIAL  
FABRIEK "BREDIA" GOEDKOOP  
KONNEN DIRECT  
BEHANGEN. GEWIT AF  
BESCHILDERD WORDEN.

LANG:  
66%  
HAAG:  
50%  
DIK:  
6 en 8 1/4

**PRISMA'S LUXFER.**

KAMER VERLICHT

Zonder Prisma's.

Met Prisma's.

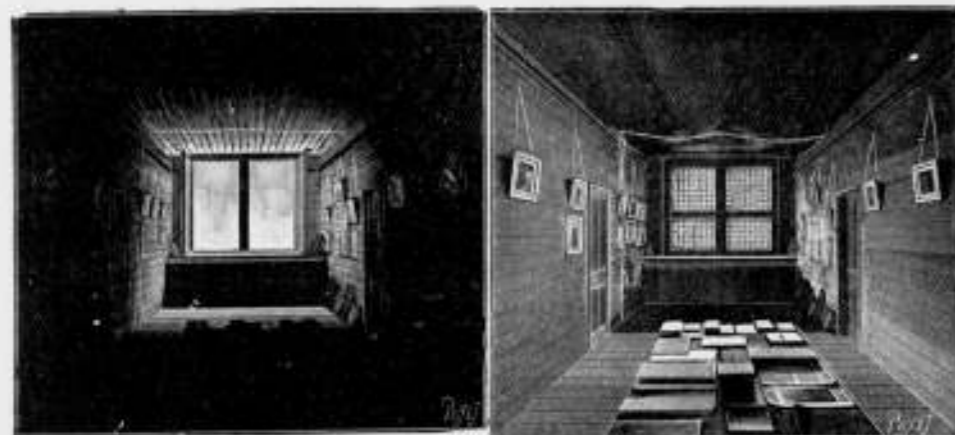

Voor inlichtingen wende men zich tot **WM. VAN RIJN,**  
Keizersgracht 181. Amsterdam. Telefoon No. 2621.

**BALK- en  
C-STAAAL,**

alle lengten tot twaalf meter in  
normaalprofielen tot de laagste  
prijzen in voorraad bij

**DIKEMA & CHABOT,**  
**Rotterdam.**

**BECHEM & POST,**  
Hagen i. W.

Verbeterde lage-druk

**Stoom-Verwarmingen**

met of zonder ventilatie voor Zieken-  
huizen enz.

**JAN HAMER & Co.,**

Frederiksplein 6 & 8,  
**AMSTERDAM.**

Naaml. Venn.

**Dordrechtsche Asphaltfabriek**  
v/h. f<sup>a</sup>. ROODENBURG & Co.

ASPHALT-DAKPAPIEREN  
CEMENT-MASTIEK) MERK  
HOUTCEMENT) „ETNA“  
PAPPOLEUM  
ASPHALTVLOEREN en  
DAKBEDEKKINGEN

worden onder veeljarige garantie  
uitgevoerd.



**W. J. NIERMEIJER.**  
v/h. H. J. VAN DER VEEN.  
Nieuwezijds Voorburgwal 342. - AMSTERDAM.  
Ingenieurs-Bureau voor statische  
berekeningen en ijzerconstructies.

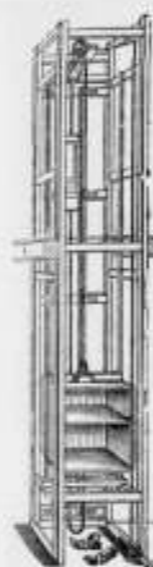

**JAN HAMER & C<sup>o</sup>.**

Frederiksplein 6 en 8. AMSTERDAM.

**NORMAAL  
GOEDEREN- en SPIJZENLIFTEN**

Eenvoudig. - Geruischloos. - Praktisch. - Goedkoop.

Voorzien van de laatste verbeteringen, waaronder onze veel  
verbeterde automatisch werkende Veiligheids rem- en vast-  
zet-inrichting. — Zelfsmeerende kogellagers. — Veilig-  
heids vang- of valinrichting. — Geleestukken voor  
kooi en tegengewicht enz.

— 1600 NEDERLANDSCHE REFERENTIES. —

**Amsterdamsche Jalousiefabriek**

Opgericht 1875.

**ROLLUIKEN. ZONSCHERMEN.**  
Marquisen. Tochtschermen en Serrebedekking.

**Geschilderde Winkelgordijnen.**

Tuintenten en Tuinparasols met en zonder tafel, Glasjalousiën, enz.

Eenig Adres voor HOUTEN PARKET TAPIJTEN.

**J. F. KRONER & Zonen,** Hofleveranciers  
Spuistraat 246, 248, 250, Amsterdam.

**J. P. GROENENDIJK,**

Beeklaan 248, DEN HAAG. — Telefoon No. 1710.

**Huis- en Decoratie-Schilder.**

ATELIER voor eenvoudig en geschilderd

**Glas in lood, Glas in koper enz.**

PRIJZEN UITERST BILLIJK.

Teekeningen en prijsopgaaf worden kosteloos aangeboden.

**GREY-BALKEN**



In Profielhoogten  
tot 750 m.M.

In Flensbreedten  
tot 300 m.M.

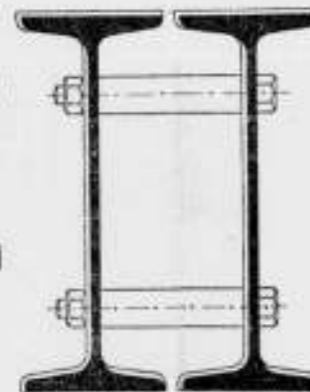

**DIFFERDINGEN**

Alle gewenste inlichtingen te bekomen bij den Vertegenwoordiger:

**G. D. VAN DER LINDEN, AMSTERDAM, Singel 544.**



**Machines voor Zandbewerking**

voor het aanmaken van materialen van  
Cement als: zandveringhuizen, ringen voor pri-  
len, metbedreuen, slottings, voederbakken enz.  
**Cementdakpannen**  
het beste materiaal voor dakbedekking. De  
expansie van zijn slechts voor handkracht  
de fabricatie volgens onze methode is in enkele  
dagen te leeren; weinig bedrijfskapitaal. Prijs-  
courant No. 47 op aanvraag verkrijgbaar bij  
Augustushütte, DRES & Co.  
Burgsteinfurt NW7 in Westfalen.

**AËROGEENGAS.**

Het beste en zekerste systeem,  
— zie de talrijke Attesten — van  
verlichting voor kleine gemeenten,  
Villaparken, Villa's. Gestichten,  
Fabrieken enz.

Wordt tevens als beweegkracht  
dienstbaar gemaakt voor aanleg  
WATERLEIDING.

Apparaat zeer eenvoudig,  
zoo gewenscht werkende met  
gewichten, dus zonder Mo-  
torijte, zindelijk, gevaarloos  
en gemakkelijk te bedienen.

Behalve in vele villa's en  
gestichten, zijn reeds 9 be-  
langrijke dorpen in Neder-  
land, naar ons systeem met  
dit Gas verlicht.

AËROGEENGAS-MAATSCHAPPIJ.

Hoofd-directeur voor Nederland en België

**Tj. van der Zee,**

Laan van Meerdervoort 186  
DEN HAAG.

Interc. Tel. 2658.

**Een best en  
voordeelig**

adres voor

**ROLLUIKEN,  
Jalousiën, Markiezen,  
Zonschermen**

en alle benodigdheden op dit gebied  
vindt U aan de nieuw Electricch inge-  
richte Fabriek van

**J. P. SENFT te Haarlem.**

Heeren aannemers vraagt prijsopgaaf.

**GEB<sup>s</sup>. VAN MALSEN. DEN HAAG.**

STOOMTIMMERFABRIEK.

Deuren, lijsten, betimmeringen, en  
parketvloeren.

Industriële-Maatschappij

VAN

# F. J. STULEMEIJER & Co. = BREDA. Constructeurs van Werken in Gewapend Beton.

Menige groote brand heeft in den laatsten tijd doen inzien, dat bij den bouw van branderijen, fabrieken, pakhuizen, gestichten, enz. gebruik gemaakt moet worden van het absoluut brandvrij materiaal **GEWAPEND BETON**.

## GEWAPEND BETON.

Uitvoering van alle werken. Begrotingen en ontwerpen kosteloos.

### Koninklijke Rotterdamsche Cementsteenfabriek

voorheen

### VAN WANING & Co. — ROTTERDAM — ENSCHEDE.

Grootste voorraden Riolen, Buizen, Putten, Kolken, enz.

## TH. VAN HEEMSTEDÉ OBELT,

Mem. San. Inst. London.

Sanitary Engineer,

HOOFDKANTOOR EN MAGAZIJN  
150/1 de Ruyterkade. — AMSTERDAM. — Filiaal 44 Rokin.

Hoofdagent voor Nederland en Koloniën van SHANKS & Co. Ld., te Barrhead.

SPECIALITEIT VOOR DE LEVERING VAN COMPLETE BADINRICHTINGEN.

PRIVAAT-INRICHTINGEN. — Shanks Closets zijn nog niet overtroffen.

Porseleinen en Geëmailleerd IJzeren Badkuipen.

Geïssers geheel van rood koper, van binnen vertind. Zij bederven het water niet, overtreffen al de tot nu toe bestaande en kosten niet meer. Attesten ter insage.

CLOSETS, WASHTAFELS, URINOIRS, GOOTSTEENEN ENZ. — VERWARMING en VENTILATIE.

CHAMBERLAND FILTERS. Systeem Pasteur.

ELECTRISCHE KACHELS, CONDENSING GAS-KACHELS, zonder afvoer naar buiten. SEPTIC-TANKS, WARMWATER-VERZORGING, volgens verschillende systemen, ook door middel van het keukenfornuis.

Begrotingen, prijsopgaven en offertes worden op aanvraag kosteloos toegesonden.

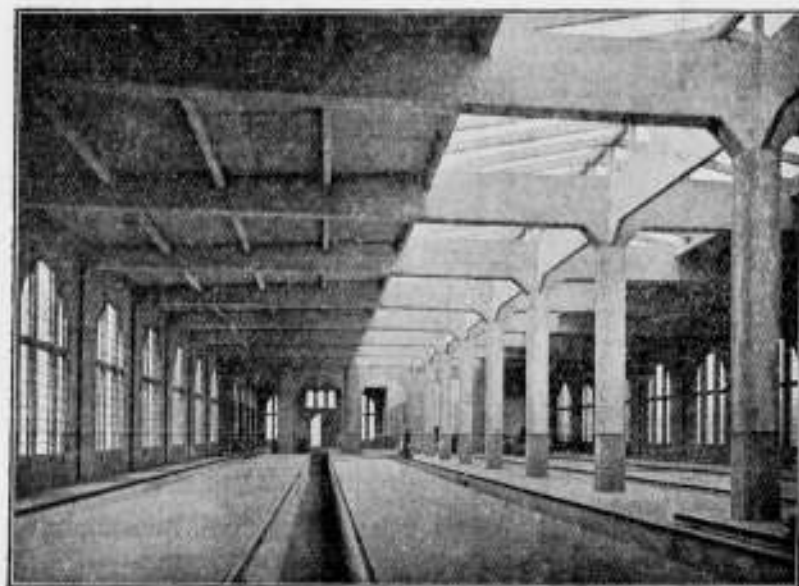

Rijtuig-remise der Z. Holl. Kl. Sp. Mij. te Leidschendam.

## Hollandsche Maatschappij

tot het maken van werken in

## GEWAPEND BETON.

DIRECTEUR:

A. C. C. G. VAN HEMERT.

Civiel Ingenieur.

'S-GRAVENHAGE.

Conradkade 62.

Interc. Telefoon 2669.

Telegram-Adres: BETONIJSER.

27<sup>E</sup> JAARGANG 1907. N<sup>O</sup> 5

# BOUWKUNDIG WEEKBLAD.

ORGAAN VAN MAATSCHAPPY  
TOT BEVORDERING DER BOUWKUNST.

BESTUUR VAN DE MAATSCHAPPY: A. SALM G.Bz., Voorzitter. F. W. M. POGGENBEEK, Vice-Voorzitter. — V. G. A. BOSCH, W. J. DE GROOT, G. W. VAN HEUKELOM, D. E. C. KNUTTEL, J. A. MULOCK HOUWER, F. J. NIEUWENHUIS, B. J. OUDENDAG, J. VERHEUL Dz., P. A. WEELDENBURG.

COMMISSIE VAN REDACTIE: Ed. CUYPERS, A. SALM G.Bz., J. VERHEUL Dz.  
REDACTEUR: C. T. J. LOUIS RIEBER.

BUREAU VAN REDACTIE: MARNIXSTR. 402 AMST.  
BUREAU VAN ADMINISTR. HERDERSTR. 5 DEN HAAG  
UITGEVERS: MOUTON & CO DEN HAAG

ABONNEMENTSPRIJS

N<sup>O</sup> 5, 2 FEBRUARI 1907. Maatschappij tot Bevordering der Bouwkunst. — Verbetering in de zoogenaamde Kazernewoningen, II, door M. P. de Clercq. — Cliché's: Hanglampen, enz. — Rechtspraak. — Prijsvragen. — Verslagen van vergaderingen. — Inhoud van Tijdschriften. — Berichten. — Personalie. — Bureau voor plaatsing van opzichters en teekenaars. — Aankondiging en afloop van aanbestedingen. — Lijst van Fabrikanten, Leveranciers, enz. — Advertentiën.

voor Nederland: fr. p. p. / 15 — 's jaars, voor Indië en het Buitenland (bij vooruitbetaling) fr. p. p. / 17. — Prijs DER ADVERTENTIËN: van 1-5 regels / 1. —, elke regel meer 20 cents. Grootte letters naar plaatsruimte. — AANKONDIGING VAN AANBESTEDINGEN 15 ct. p. r. m. premie 1/2 maal. — ABONNEMENT VAN ADVERTENTIËN tegen belangrijk verminderde prijzen en kosteloze opname der advertentiën in het Tijdschrift der Mij.

### MAATSCHAPPIJ TOT BEVORDERING DER BOUWKUNST.

#### DIPLOMA VOOR BOUWKUNDIG OPZICHTER.

De Commissie voor het op Maandag 25 Februari a.s. en volgende dagen af te nemen examen tot het verkrijgen van het Diploma van Bouwkundig Opzichter is samengesteld uit de heeren: B. J. Oudendag, Voorzitter, H. van Dam, J. D. Gantvoort, W. de Jong, M. de Jongh, L. J. Rijnink, J. A. van der Sluys Veer, C. Visser, P. A. Weeldenburg, L. Zwiers en C. T. J. Louis Rieber, Secretaris.

Voor het deelnemen aan het examen hebben zich aangemeld 100 kandidaten.

Wegens dit groot aantal moeten de kandidaten in drie ploegen verdeeld worden, waarvan de eerste wordt opgeroepen voor 25 Februari, de tweede voor 4 Maart, en de derde voor 11 Maart a.s.

#### VERBETERING IN DE ZOOGENAAMDE KAZERNEWONINGEN.

door M. P. DE CLERCQ.

(Vervolg van bladz. 50.)

Vroeger heerschte er onbeperkte vrijheid om zooveel personen in eene beperkte ruimte te huisvesten, als er maar goedschiks geborgen konden worden. De tafel der huiskamer wordt omgekeerd en daarna als ledikant gebruikt; in de hoeken worden matrassen nedergelegd en de bedstede bevat, behalve voor vader en moeder, nog gephantaseerde slaapgelegenheden voor 2 à 3 kleine kinderen.

Reeds veel te klein behuuden nemen bovendien nog kostgangers of slapers, waarvoor in het keukentje dan maar eene slaapgelegenheden wordt geprakkezeerd, omdat het gezin daardoor wat meer inkomen krijgt, zonder extra uitgaven van beteekenis, en de commensaal het goedkoopst mogelijke onderdak gevonden heeft.

Naarmate de huishuren stegen, door waardevermeerdering der bouwgronden en hogere arbeidsloonen vooral in de bouwvakken, werd de overbevolking natuurlijk grooter en heeft nu zulke afmetingen aangenomen, dat ons landsbestuur het noodig oordeelde hierin handelend op te treden, in het belang der volksgezondheid, dus als rakende eene sociale quaestie.

§ 2. „Aangifte ontrent het aantal bewoners”, behelst de omschrijving der verplichte aangifte van het aantal bewoners, door verhuurders van woningen, die drie of minder ter bewoning bestemde vertrekken bevatten, zoodat de verhuurder de aansprakelijke persoon wordt in dit geval en niet de huurder, wat door den wetgever uitmuntend geregeld is; want een verhuurder, zegge eigenaar van het perceel, is iemand die met boeten tot naleving der wet te dwingen is, al is zulk een perceel ook zwaar met hypotheek belast, terwijl de huurders van die kleine woningen zulke boeten niet betalen willen (ze noemen het kunnen, maar het is meestal willen, want voor dingen die in den smaak vallen, hebben zij altijd geld, getuige o. a. het nemen van een twintigje in de Staatsloterij) en liever gaan zitten, wat den Staat geld kost in plaats van het tegendeel.

Voorts luidt § 3. „Verbetering van woningen; overbevolking.” Art. 11c: „waarin meer personen zijn gehuisvest dan volgens plaatselijke verordening geoorloofd is.” Hieruit

In het Gebouw van de Maatschappij tot Bevordering der Bouwkunst, Amsterdam, Marnixstraat 402, is gevestigd een Permanente Tentoonstelling van Bouwstukken, dagelijks kosteloos te bezichtigen.

blijkt dus al duidelijk, zonder nog iemand met de verdere lezing der meergenoemde wetten te moeten vermoeden, hoe in de gemeenteverordeningen voortaan tegen overbevolking gewaakt zal worden, terwijl de huiseigenaar of verhuurder aansprakelijk wordt gesteld voor de richtige naleving dier noodige beperking.

Ja noodig is het zeker, hier te beginnen met een stokje te steken voor het ingeslopen en voortwoekerende onkruid, om daarna, zachtken aan, de rivier weder in hare normale bedding te voeren.

Maar die verandering in de meeste thans bestaande goedkooppe woningen aan te brengen, stuit op verbazend groote bezwaren, te meer daar het niet alleen de overbevolking door het geheele aantal personen betreft, doch men het algemeen noodig acht de beide geslachten der ongehuwden, op eenen leeftijd tot hoogstens 12 à 14 jaren, in geheel afzonderlijke vertrekken, wat de sekse betreft, slaapgelegenheid te verschaffen.

Niet alleen in de groote steden, doch ook in de veel kleinere, ja zelfs ten plattelande, wordt met het nachtverblijf in de kleine woningen, niet eens tot de hier bedoelden behoorende, wonderlijk omgesprongen; die de moeite wil nemen, zich daarvan eens door persoonlijk onderzoek te overtuigen, zal tot de ervaring geraken hoe tal van kleine woningen aanleiding tot overbevolking moeten geven, terwijl de behoorlijke afscheiding der seksen daar schier tot de onmogelijkheden gerekend dient te worden.

De verandering in de reeds bestaande zoogenaamde kazernewoningen, opdat zij minder gevaar voor verlies van menschenlevens en ongelukken bij brand geven en voldoen aan de eischen der thans vigeerende Woning- en Gezondheidswetten, zal ik voor het oogenblik als toekomstmuziek beschouwen, want de financieele bezwaren daartoe zijn nog zoo onoverkomelijk, dat die verbetering toch schipbreuk zou moeten lijden.

Zoude zulks dan ook al met den naam van onbegonnen werk of eene dwaasheid bestempeld moeten worden, evenzeer moet het nu toch ook onverantwoordelijk heeten, op een bepaald dwaalspoor voort te gaan, waarbij gelukkig reeds het vroeger genoemde feit een beletsel is, dat vele gemeentebesturen al veel strenger zijn geworden in de voorschriften voor bouwvergunningen.

Gaarne zal ik daarom de inrichting der woningen nader omschrijven, zooals mij die het goedkoopste en doelmatigste toeschijnen overeenkomstig de reeds zoo dikwijls genoemde wetten, terwijl ik, wat het geheele complex betreft, refereer aan het schetsje met omschrijving in het begin van dit artikel voorkomende, ter vermindering van het gevaar voor menschenlevens en ongelukken bij brand.

Het eerste waarop in dit geval dient gelet te worden, is kostenbesparing van het geheel, ten einde die ten goede te kunnen brengen van de onderdeelen, zegge de woningen. Daarom moet zulk een complex vooral zoo groot mogelijk gemaakt worden en bij voorkeur staan op een bouwterrein begrensd door twee evenwijdig loopende straten, waarop twee precies gelijke blokken woningen te bouwen, geheel achter elkander, en onderling gescheiden door de dubbele ruimte van den tot tuintjes bestemde grond achter de huizen.

Want achter elkaar gelegen, kunnen de galerijen aan weerszijden door een dusdanige galerij worden verbonden, zoodat een steenen trap in een flink ruim trappenhuis in het midden van ieder blok voldoende is. Ieder bewoner heeft dan drie gelegenheden tot het komen van zijne woning op straat, n.l. door de galerij en steenen trap van zija eigen blok en langs de twee verbindingen aan de uit-

einden, op gelijke wijze door het tegenover gelegen blok.

Dit is van zulke groote waarde bij brand, dat er al ontelbare malen de aandacht op gevestigd is; maar bovendien vermindert eene dusdanige inrichting het maken van twee steenen trappen in ieder blok, dat wel te ondervangen is door een trap met nooduitgangen van alle galerijen (als in het begin dezes, bij de behandeling van het brandgevaar, gemeld), doch minder wenschelijk genoemd moet worden, omdat in de consternatie bij brand, nooduitgangen al bijzonder doelmatig ingericht dienen te wezen, zoo daardoor geen extra ongelukken te vreezen zijn.

En nu de kostenbesparing, die op het oogenblik aan de orde is.

Stel twee achterelkaar gelegen bouwterreinen, aan de 2 evenwijdige straten, elk ter gewone diepte van 25 Meter. Daarvan wordt aan weerszijden 105 Meter gevelbreedte genomen, dus voor het complex is een vierkant terrein beschikbaar van 105 × 50 Meter. Hierop zouden, volgens het tegenwoordige kazernewoningstelsel, gebouwd kunnen worden, tweemaal 21 perceelen, elk met een houten trap, waarvan de bovenverdiepingen echter niet meer in twee woningen kunnen gesplitst worden, omdat de breeder omschreven verbeteringen er dan niet in toe te passen zijn.

Ieder perceel met 4 verdiepingen, inclus die gelijkstraats, bouwende, komen er dus in het geheel  $2 \times 21 \times 4 = 168$  woningen met 42 houten trappen naar het tegenwoordige systeem of type.

Volgens het door mij beoogde type, kunnen de woningen  $4\frac{2}{3}$  meter breed worden en dan nog veel doelmatiger zijn, omdat er geen ruimte voor trap en portaal in gemeenschappelijk gebruik afgaat.

Gevelbreedte, als gemeld . . .	105	Meter.
23 splitsingen à 4.4 Meter . . .	101.20	"
voor 't trappenhuis blijft derhalve	3.80	"

Er kunnen dus nu gebouwd worden  $2 \times 23 \times 4 = 184$  woningen, dus 16 meer, terwijl de twee steenen trappen vrij wat minder kosten dan de 42 houten (een in elk der  $2 \times 21 = 42$  perceelen), terwijl de houten trappen aan veel slijtage bloot staan, waardoor zij vrij wat meer aan onderhoud kosten dan steenen trappen, waarbij het „kijk af" is.

De hoofdingang voert zoowel gelijkstraats als van de portalen van elke verdieping daarboven, naar de breede achtergalerijen, waarvan de constructie aan den eigenaar of bouwmeester is overgelaten. Steenen draagpunten aan de buitenzijde en ijzeren vloeren en hekken, verdienen zeker aanbeveling als het duurzaamst, maar hout kan ook dienen, indien de uitgaaf in eens voor de duurste constructie te bezwaren mocht wezen.

Elke woning heeft een eigen voordeur, uitkomende aan zulk eene achtergalerij, wat zeer zeker door alle bewoners erg op prijs zal gesteld worden; want het maakt het wonen veel vrijer en aangenaamer, dan met boven- en nevenburen op dezelfde trap. Vooral vele mannen zullen dit uitstekend vinden, want noodeloos gepraat van menige vrouw — dat nu nog dikwijls een groot deel van den anders zoo nuttig te besteden tijd doet verloren gaan en bovendien aanleiding geeft tot getwist en gekijf, waarvan de andere gezinsleden later maar al te vaak nog de onaangename gevolgen ondervinden — zal er door vermeden worden. Hoeveel ellende en last is er onder alle rangen en standen der maatschappij niet reeds ontstaan, door meer dan hoogst noodig in aanraking te komen met de bureu?

Stelle de ruimte voor iedere woning op bruto 4.40 bij 9 Meter, netto 4.18 bij 8.56 Meter, dan wensch ik die in te deelen als volgt.



Deze woning voldoet aan de hoofdeischen der meergenoemde wetten, n.l. voldoende licht en lucht in elk vertrek, en afscheiding der geslachten. Zij is wel is waar nog wel wat klein van afmeting voor een groot gezin, doch door de hoogte op drie meter te stellen, kan de kubieke inhoud der vertrekken toch op bewoning door een normaal gezin aanspraak maken, terwijl ik het type zoo klein mogelijk nam, omdat de bedoeling is daardoor de goedkoopste kazernewoningen te vervangen.

Al aanstonds springt in het oog, dat dit eene vrij wat betere huisvesting is dan de thans zoozeer in zwang zijnde halve verdiepingen, vermindert met de ruimte voor trappen en portalen, zoodat zij wel iets duurder mogen wezen. Immers het is geen kunst eene woning goedkoop te verhuren, wanneer zij slecht of ondoelmatig mag zijn; maar de zaak is, om daarin afdoende verbetering te brengen op de minst kostbare wijze.

En dit doel wordt hierdoor bereikt, naar mijne meening, die ik evenwel volstrekt nog niet als afgoende beschouw in deze moeilijke sociale aangelegenheid, zooals ik eerder reeds zeer uitdrukkelijk te kennen gaf.

In elk vertrek is de lucht voldoende te ververschen, als men ramen en deuren open zet terwijl iedereen uit is; het is dan de geschikte tijd om de woning goed door te luchten, en zulks kan bij dit type uitstekend geschieden, zonder de hiervoren omschreven ingrijpende bezwaren bij de kazernewoningen. Men opent dan alle ramen en binnendeuren en zet stoelen of stoven voor die deuren, ten einde het dichtslaan en kleppen te beletten. Aangezien aan de galerijzijde de bovenlichten der ramen naar beneden kunnen, doch de onderste gedeelten vast zijn, kan men die openen zonder gelegenheid tot toegang in de woning; en van tocht merkt niemand iets, door het open zijn der galerijen, waarin de wind dus aldoor al vrij spelen kan. Die galerijen zijn als straat aan te merken en het is nu eenmaal eene vaste gewoonte de merkbare verplaatsing van lucht buiten wind te noemen en als gezond aan te merken, doch het zelfde binnenshuis met den naam van tocht te bestempelen, die gevreesd wordt met groote vreeze, zelfs al loopt men daarin evenzoo gekleed als buitenshuis.

Voorts kunnen alle slaapvertrekken den geheelen dag in dadelijke verbinding met frische buitenlucht gehouden worden, wat reeds tengevolge heeft: het komen in een frisch slaapvertrek. Hoe gezond en gewensch dit is, wat

inderdaad niemand ontkennen kan, toch zal het nog heel wat duren, alvorens juist de bewoners van kazernewoningen, en zelfs die van andere goedkooppe huisvestingen, met de tegenwoordige gewoonte gebroken zullen hebben, om in een warm vertrek of wel in een bedstede in de huiskamer zich ter ruste te begeven; want het spreekwoord zegt waarlijk niet ten onrechte, dat onze gewoonte onze tweede natuur wordt!

Maar de meerdere ontwikkeling door het betere onderwijs dan vroeger, zal ongetwijfeld het hare bijdragen om te erkennen, hoezeer de zuivere frische buitenlucht, die wij als eerste levensbehoefte om niet ontvallen, altijd zooveel doenlijk in ons onmiddellijk bereik moet wezen, terwijl dit ten eerste door ons op prijs gesteld moet worden, als bron voor lichamelijk welzijn niet alleen, maar uit het oogpunt van groter levenslust en meer weerstandsvermogen, daardoor ontstaande.

Want ook hiervan kan iedereen zich persoonlijk overtuigen, op doodeenvoudige wijze. Zit eens met de handen in het haar, of in gemeenschappelijke behandeling van eene lastige zaak. Het eene plan na het andere wordt verworpen, omdat er te groote schaduwzijden aan verbonden zijn, en ten slotte weet niemand uitkomst meer. Ga daarna eens eene flinke wandeling maken, ver van het drukke stadsgewoel, en ge zult ondervinden hoe dat neerslachtige, dat drukkende, langzamerhand als het ware van u afwaait, waarna er toch nog wel een weg in het verre verschiet komt opdagen, die in zulke netelige gevallen licht in de duisternis geeft. Het type dezer woningen vermeen ik daarom gerust te kunnen aanraden ter vervanging van het tegenwoordige stelsel der kazernewoningen in de groote steden, doch wensch er bovendien nog iets aan te verbinden, dat men wel hier en daar in het buitenland vindt, maar in Nederland nog niet voorkomt, ten minste voor zoover mij dit bekend is.

De tuintjes achter de benedenhuizen in de door mij bedoelde blokken zijn wel als zoodanig bestemd, doch blijven die naam slechts zelden waardig dragen. Omsloten door hooge muren groeit er weinig en het vele verhuizen der bewoners beneemt den lust om ze aardig aan te leggen. Het gevolg hiervan is, dat ze er over het algemeen treurig uitzien. Hier bergplaats van rommel, daar een veld vol weelderig onkruid, enz. enz., zoodat het uitzicht daarin van de bovenverdiepingen allesbehalve aardig is en er eene doellooze versnippering van grond bestaat, waarvan slechts weinige bewoners nog maar een bitter beetje nut hebben.

Dit kan gemakkelijk veranderd en verbeterd worden, door al die tuintjes weg te laten vallen en de geheele vrije ruimte voor de beide achtergalerijen ten algemeenen nutte der bewoners van het geheele complex te doen strekken.

In het midden kunnen b.v. een paar eenvoudige gebouwtjes gezet worden, waarin leeszaal, gelegenheid voor vergaderingen, bewaarschool, naaf- en breischool, enz. terwijl de ruimte die vrij blijft, kan dienen tot speelplaats voor de kinderen. Tal van bezwaren, juist voor de bewoners van goedkooppe woningen, kunnen zoodoende overwonnen worden. De volwassenen zijn dan in de gelegenheid tot aangename en gewenschte verpoozing, zonder naar herbergen, cafe's of wijnhuizen te moeten gaan, de moeders kunnen hare kinderen gemakkelijk naar de scholen brengen, of dit, bij de kleintjes, ook geheel nalaten, terwijl de kinderen niet altijd op straat behoeven te spelen, waar het gevaar voor ongelukken steeds grooter wordt, door de uitbreiding van elektrische trams en andere vervoermiddelen.

Het gebruik der gebouwtjes zoude met luttele bijdragen per week, voor den eigenaar van het geheele complex behoorlijk rentegevend te maken zijn. (Wardt vervolgd).









Plafondplaten. — Gebr. MIJNLIEFF, Nijmegen.  
 Portland-Cement — DYCKERHOFF & SAHNE, Amöneburg.  
 Precisionsvensters en deuren. — v. d. SCHUIJT & KUNTZE, Amst.  
 Prisma's Luxfer. — Wm. VAN RIJN, Amsterdam.  
 Proefstation Bouwmaat — KONING & BIENFAIT, Amsterdam.  
 Raamsluiters voor bovenlichten. — HEEMSTEDÉ OBELT, Amst.  
 Raamsluitingen voor alle raamconstr. — LUIJKE & Co., Rotterdam.  
 Rolluiken. — W. H. M. SCHOLTE, Prinsengr. 516, Amsterdam.  
 Rolluiken, Serredekking enz. — S. BRUIGOM, Arnhem.  
 Rolluiken enz. J. P. SENFT, Haarlem.  
 Schoorsteenmantels, marmieren. — G. & J. COOL, Amsterdam.  
 Scoriae Bricks, IJzeren buizen enz. — W. DEURVORST, Den Haag.  
**SLOTEN EN VEILIGHEIDSAFSLUITINGEN — LIPS DORDRECHT.**  
 Spiegel, Vensterglas enz. — P. LÖLK & Zs., Rotterdam — Dordrecht.  
 Stalen balken, IJzer enz. — Gebr. VAN DER VLIET, Amsterdam.  
 Stalen Balken, IJzer enz. W. BERNET & Co., Amsterdam.  
 Stalrichtingen, Verwarming, Jan Hamer & Co., Amsterdam.  
 Stalrichtingen — STAAL & HAALMEIJER, Amsterdam.  
 Stalen balken. — H. E. OVIJNG jr., Rotterdam.  
 Stalen balken. — DIKEMA & CHABOT, Rotterdam.  
 Stalen balken en U-profielen — Deutsch-Luxemburgische Bergwerks- und Hütten-Actiengesellschaft. Vertegenw. C. D. v. d. LINDEN, Singel 544, Amsterdam.  
 Steengas. — F. A. CLOËR, Amsterdam.  
 Steengoed of Engelsche buizen en kruispannen. — HOUBEN & STEEGH, Belfeld en Tegelen (Limburg.)

Stoommachines, Ketels, Zuid-Holl. Machinefabriek en Constructie-werkplaats. Dir. ANTON KRÖNER, den Haag.  
 Stoommerciabriek. — GEBRS. VAN MALSÉN, Den Haag.  
 Stucsteen, Stucmarmor, The Dutch Mercantile Cy. — B. T. HAGEN Rotterdam.  
 Tegelvorsieringen enz., Plateelbakkerij DE DISTEL, Amsterdam.  
 Timmer- en lijstenfabriek. — G. P. J. BECCARI, Haarlem.  
 Trockenstuccoplafonds — De te Ned. Trockenstuccofabriek, Venlo.  
 Urinoirs (Toilet). — H. HUIJCK & A. IMHOFF, Rotterdam.  
 Ventilators. — Th. VAN HEEMSTEDÉ OBELT, Amsterdam.  
 Ventilators. — D. P. HASSELMAN, Amsterdām.  
 Ventilatoren. — SLUIS & VRUGTMAN, Amsterdam.  
 Vuurvaste steen, Tras, Aarden buizen, Straatkeien — „Bouwmaterialen“ v.h. M. LUIJTEN, Lekkerkerk, Rotterdam en Dordrecht.  
 Wandtegels, cement, kalk, graniet — „Bouwmaterialen“ voorheen M. LUIJTEN Lekkerkerk, Rotterdam en Dordrecht.  
 Wandtegels, Schoorsteenmantels enz. — A. N. DE LINT, Delft, Den Haag.  
 Vulpenhouder „Caw“. — BLIKMAN & SARTORIUS, Amsterdam.  
 IJzerconstructie, Kunstsmeedwerken, Zuid-Holl. Machinefabriek en Constructiewerkplaats. Dir. ANTON KRÖNER, den Haag.  
 IJzerconstructies. — W. J. NIERMEIJER, Amsterdam.  
 Zandsteen. — FERD. ENGBERS, Amsterdam.  
 Zandbewerkingmachines. — DREES & Co., Burgsteinfurt N.W. 71 W.  
 Zeehút. — I. LEHREN, Amsterdam.  
 Zinkwerken. — F. W. BRAAT, Delft.

**BOUW ORNAMENTEN**  
 GEWAPEND GIPS KUNSTSTEEN  
 CEMENT BETON  
 EDUARD NETTESHEIM — VENLO

**TROCKENSTUCCO** □  
 (GEWAPEND GIPS) PLAFONDS  
 EDUARD NETTESHEIM — VENLO

**GRANITOS**  
 METAAL CEMENT  
 EDUARD NETTESHEIM — VENLO

**FERRULIN**  
 DE BESTE WATERVERF  
 EDUARD NETTESHEIM — VENLO

**Tegen vochtige muren**  
 gebruikte men de „KOSMOS“ VOEWPLATEN uit de fabrieken van  
**A. W. ANDERNACH, te Beuel a/d Rijn, en Anvin (Frankrijk).**  
 „KOSMOS“ PATENTVOEWPLATEN geven onmiddellijk droge wanden, eene isoleerende luchtlaag en ventilerende tusschenruimte.  
 „KOSMOS“ PATENTVOEWPLATEN maken den muur kurkdroog. Zij zijn een afdoend middel tegen schimmel, paddestoelen, huiszwam, aanslag van vocht, geluidvoortplanting, warmte en koude. Zij geven besparing van brandstof in den winter. Geen vermindering der ruimte. Hechte bepleistering. In honderden gevallen sedert vele jaren een beproefd middel. Men vrage den uitvoerigen prospectus No. 547. Met de levering der „KOSMOS“ VOEWPLATEN" belast zich de heer  
**I. SNITSLAAR. — Heerengracht 125. — AMSTERDAM.**

**Wed. J. T. HUNCK & Zoon**  
 AMSTERDAM  
 (Amstel over Bendsdorp's Cacaofabriek).  
**Centraalverwarming en Watervverzorging**  
 volgens Amerikaansch System.  
 Voortreffelijk resultaat bij geringe kosten.

**Behangspapieren**  
**H. en J. KOETS.**  
 AANNEMERS VAN INRICHTINGEN.  
 Korte Nieuwendijk 38. - Amsterdam.

**H. FUCHS & Co.**  
 DEVENTER,  
 voorheen J. H. DE GEUS.

CONSTRUCTEUR van werken in  
**Gewapend beton.**  
 VER-TEGENW. Hennebique Parijs.

**W.C.J. VAN DER MEIJDEN**  
 NIEUWE HAVEN 1-3 DEN HAAG  
**STOOMJALOZIEËN FABRIEK OPPER 18 & 6.**  
**HOUTEN EN STALEN ROLLUIKEN**  
 GRAND-PRIX  
 Tegen Inbraak en Liefde.  
 LONDEN 1906.  
 HOOGSTE ONDSCHIEDINGEN (GRAND-PRIX) GOUDEN MEDAILLES EN BEREKRUZEN. TE MARSEILLE, WENEN, NANIUR, PARIS, BRUSSEL en BOEKAREST.

De VEREENIGING van  
**Nederlandsche Kalkzandsteenfabrikanten**  
 schrijft eene  
**„PRIJSVRAAG“**  
 oit, voor een drietal **Bouwkundige Ontwerpen** uitvoeren in witten  
**„Kalkzandsteen“**  
 Mededingen kunnen  
**Alle Bouwkundigen in Nederland.**

Als „Juryleiden“ zullen fungeren de Heeren:  
 Dr. P. H. J. CUYPERS, Architect te Boermond, Br. CUYPERS, „Amsterdam.  
 H. RYERS, Hoogleraar a.d. T. H. S. te Delft.  
 J. F. KLINKHAMER, Hoogleraar aan de T. H. S. te Delft.  
 C. T. J. LOUIS RIEBER b.l. Secretaris v. d. Mij t. B. der Bouwkunst te Amsterdam.

Het Programma wordt op aanvraag gratis toegezonden door ondergeteekende Secretaris der Vereeniging en zal worden opgenomen in de voornaamste vakbladen.  
 Hillegom, Januari 1907.

**A. H. Baron VAN HARDENBROEK VAN AMMERSTOL.**  
 Maatschappij tot Exploitatie van Staatsspoorwegen.

**EXAMEN**  
 voor aspirant opzichter bij den Dienst van Weg en Werken.

Bij den Dienst van Weg en Werken bestaat gelegenheid tot plaatsing van aspirant-Opzichters van den weg en van adspirant-Opzichters bij het seinwezen en de verlichting.

Zij die wenschen deel te nemen aan het examen, dat in de maand April a.s. te Utrecht zal worden afgenomen, moeten zich schriftelijk aannelden vóór 15 Maart e.k. aan genoemde Maatschappij, Dienst van Weg en Werken te Utrecht, onder overlegging van de in de „Voorwaarden“ genoemde bescheiden en met opgave waarbij plaatsing verlangd wordt.  
 Alleen worden tot dit examen toegelaten, candidaten die niet jonger zijn dan 18 en niet ouder dan 24 jaar, het eind-examen eener Hoogere Burgerschool met driejarigen Cursus met goeden uitslag hebben afgelegd, of in het bezit zijn van eenig diploma, nader in de „Voorwaarden“ omschreven.  
 Deze „Voorwaarden“ zijn aan bovengehoemd adres op franco aanvraag verkrijgbaar.

**GEB'S. VAN MALSÉN, DEN HAAG.**  
**STOOMTIMMERFABRIEK.**  
 Deuren, lijsten, betimmeringen, en parketvloeren.

**Firma F. W. BRAAT, Delft,**  
 Koninklijke Stoomfabriek van  
**Werken in Zink en andere Metalen,**  
 beveelt zich aan voor de levering van alle soorten van **Ornamenten in Zink, Koper, Brons, Lood en gesmeed IJzer.**  
 Eigenaar der **Koninklijke Fabriek van gegoten Zink- en Bronswerken** onder de firma **L. SCHÜTZ & ZOON** te ZEIST.  
 Aanleg van **Centrale Verwarming** naar alle systemen.  
 Brochures en albums op aanvraag verkrijgbaar.

**Galvaniseerinrichting.**  
 Hoofdagent der firma **S. J. ARNHEIM** te **Berlijn, Kon. Keiz. Fabriek van Brandkasten, Kluisdeuren, Safe-Deposits, enz.**

**J. W. GIPS.**  
 ATELIER  
 VOOR BESCHILDERD EN EEN-VOUDIG GLAS IN LOOD. + + +  
**DUNCKLERSTRAAT**  
**HOEK 2de SWEELINCKSTRAAT.**  
 's-GRAVENHAGE.

**Firma DE LUGT EN SERNÉ.**  
 HAARLEM. — Telefoon 569.

Ons fabriek van **PANTSER-STALEN BRANDKASTEN** bleek bij proefneming gehouden vanwege het Hoofdbestuur der Posterijen en Telegrafie op 3 Juli 1900 volkomen aan de gestelde eischen te voldoen en kon na een arbeid van 8 uren met de zwaarste inbrekerswerktuigen niet worden geopend.

**Mondtegraphiedruk.**  
 Goedkooper dan Photolithografie.  
 Nette uitvoering. — Snelle levering.  
**Electrische Lichtdrukkinrichting.**  
 Groothandel in Lichtdrukpapieren.  
**H. J. MONDT**  
 François Valentijnstraat 13/15, 's GRAVENHAGE.  
 Interc. Tel. 520.

**Lichtdrukken.**  
 Deze worden vervaardigd in alle mogelijke kleuren.

**A. N. DE LINT DELFT DEN HAAG**  
**Delftsche Wandtegels.**  
**Schoorsteenmantels.**  
**SECTIEL**  
 (voor binnendecoratie en gevelversiering)  
**Berbastegels**  
 fabrikant Joost Thooff en Labouchère.

**Hollandsche IJzeren Spoorweg-Maatschappij.**  
**AANBESTEDING.**  
 Op MAANDAG, den 11den Februari 1907, des namiddags ten half twee ure (*Greene, 1907*), zal in het Centraal-Personenstation te Amsterdam, in het lokaal naast de wachtkamer 3de klasse (ingang Vestibule) worden aanbesteed volgens bestek No. 1076:

**Het maken van eene houten schoeiing** langs de Nieuwe Vaart te Amsterdam-Oostenburgergracht.  
 Begrooting f 21150.—

Het bestek met 2 teekeningen is tegen betaling van f 2.— en het bestek zonder de 2 teekeningen tegen betaling van f 0.75 verkrijgbaar aan het Centraal-Administratiegebouw der Maatschappij aan het Droogbak te Amsterdam, Dienst van Weg en Werken, Kamer 150, of op franco aanvraag aan dien Dienst, met toezending van het bedrag in postwissel (postzegels worden niet in betaling genomen en aan aanvragen zonder postwissel wordt geen gevolg gegeven).  
 Aanwijzing geschiedt als in het bestek is vermeld.

De Raad van Administratie.  
 Het Gedelegeerd Lid.

**Hollandsche IJzeren Spoorweg-Maatschappij.**  
**AANBESTEDING.**  
 Op Maandag, den 11 Februari 1907, des namiddags ten half 2 ure (*Greene, 1907*), zal in het Centraal-Personenstation te Amsterdam, in het lokaal naast de wachtkamer 3de klasse (ingang vestibule) worden aanbesteed volgens bestek No. 1077:

**Het wijzigen en vergrooten van een Perrongebouw, maken van drie Perrongebouwen en verlengen van de Overkapping op de halte AMSTERDAM-MUIDERPOORT.**  
 Begrooting: f 35500.—

Het bestek met 2 teekeningen is tegen betaling van f 2.50 en het bestek zonder de 2 teekeningen tegen betaling van f 1.— verkrijgbaar aan het Centraal-Administratiegebouw der Maatschappij aan het Droogbak te Amsterdam, Dienst van Weg en Werken, kamer 150, of op franco aanvraag aan dien Dienst, met toezending van het bedrag in postwissel (postzegels worden niet in betaling genomen en aan aanvragen zonder postwissel wordt geen gevolg gegeven).  
 Aanwijzing geschiedt als in het bestek is vermeld.

De Raad van Administratie.  
 Het Gedelegeerd Lid.

# Het Betonijzer der Toekomst „KAHN SYSTEEM”



eenvoudig en economisch voor alle werken in

Zoals: **GEWAPEND BETON.**

**BRUGGEN  
FUNDEERINGEN  
KOLOMMEN  
RESERVOIRS  
PIJLERS  
VIADUKTEN  
ENZ. ENZ.**

**UITGEWERKTE PLANNEN**  
en **TEEKENINGEN** voor uitvoeren  
werken worden kosteloos verstrekt.

**GEILLUSTREERDE BROCHURE**  
op aanvraag gratis en franco.

**Handelmaatschappij van R. S. STOKVIS & ZONEN.**  
Afdeling IJzer en Staal. ROTTERDAM.

## F. C. WEYERSTALL. ≡ ELBERFELD. Centrale Verwarming.

Generaal-Vertegenwoordigers voor **LUIJKE & Co.** = Rotterdam.  
NEDERLAND:

**G. P. J. BECCARI,**  
HAARLEM.

Stoomtimmer- en Lijstenfabriek.  
PAUL KRUGERKADE 27. — Interc. Telefoon 1324.

**W. BERNET & Co.,**  
IJZERHANDEL.

≡ **AMSTERDAM.** ≡  
GROOTE VOORRAAD

Balk-Staal van No. 8 tot en met 40 en  
□ Staal van No. 3 to ten met 30.

**P. BOURDREZ**

Constructeur van werken in

**Gewapend beton.**

VALERIUSSTRAAT 8.

's GRAVENHAGE.

**N.V. Utrechtsche  
Asphaltfabriek**

v/h Firma STEIN & TAKKEN,

**VULKAAN** Hout-Cement Dakbe-  
Cement-Mastix dekking

ASPHALTVLOEREN, enz.



**Amsterdamsche Asphaltfabriek.**  
„De Vesuvius”

firma v. d. BERG & VIËTOR

Vertegenwoordiging te 'S-GRAVENHAGE

Woninggids „Duinoord”,

KONINGIN EMMAKADE 113. — — — Telef. No. 3845.

**ELECTRO-TECHNISCH INSTALLATIE-BUREAU**

**CH. G. LANDRÉ.**

SPUI 14-16. ≡ AMSTERDAM.

Intereommunaal Telefoon No. 999.

Bijkantoor gevestigd te TILBURG, Heuvelstraat 15.

Intere. Telefoonnummer 284.

Plannen en Begrotingen kosteloos.

Electrische Kracht- en Licht-Installaties voor Gelijk-, Wissel- en Draaistroom.

### ≡ **Echt Haeusler'sche** ≡ **Houtcementen Dakbedekking.**

Bekwame dakdekker-, bliklager- en bouwwerkmeesters als  
**UITVOERENDE VERTEGENWOORDIGERS**

voor Nederland en Koloniën worden GEVRAAGD.

BRIEVEN MET REFERENTIËN TE ADRESSEEREN AAN DE FIRMA

**C. F. BEER. KEULEN (RIJN).**

GENERAAL-VERTEGENWOORDIGER DER FIRMA

**C. S. HAUESLER. — UITVINDER DER HOUTCEMENT.**

48 Gouden Medailles. — 7 Patenten. — Meerdere Hofdiploma's.

NOTITIE: Gelijktijdig breng ik ter kennis der Heeren Belanghebbenden dat de firma N.V. Handel in Bouwmaterialen v. I. A. SMITS & ZON, AMSTERDAM sedert 1 Jan. 1906 niet meer mijn vertegenwoordiger voor Nederland en Koloniën zijn, en ook door mij noch door de firma Carl Sam. Haeusler direct Haeusler's houtcement aan deze firma geleverd wordt.

Bouwmaterialenhandel

**„STEENOORD”.**

Trekweg 5.

Den Haag.

Alleenverkoopster voor Nederland en Koloniën van

**Kunstmatige Portland-Cement**

merk „Van den HEUVEL”

fabriek te Hemixem bij Antwerpen.

Ruimschoots voldoende aan de Algemeene Voorwaarden van  
Waterstaat, Genie etc.

Belanghebbenden worden uitgenoodigd tot een bezoek aan de fabriek  
om zich te overtuigen, dat dit merk een „kunstmatige cement” is.

**W. J. NIERMEIJER.**  
v/h. H. J. VAN DER VEEN.  
Nieuwezijds Voorburgwal 342. - AMSTERDAM.  
Ingenieurs-Bureau voor statische  
berekening en ijzerconstructies.

**HENRI HUIJCK & ALEX. IMHOFF**  
ROTTERDAM



**VAN DER MAAS & Co.**

Den Haag - Bussum.

Architecten en Beeldhouwers.

Ateliers tot artistieke bewerking van  
Hout en Steen.

Vervaardigen alle beeld- en steenhoutwerken.

Beeldhouwwerk  
op kunstnijverheidsgebied.

ADMINISTRATIE:

Willem de Zwijgerlaan 25.

DEN HAAG.

GEBRUIKT:

Steengaas „DRAHTZIEGEL”

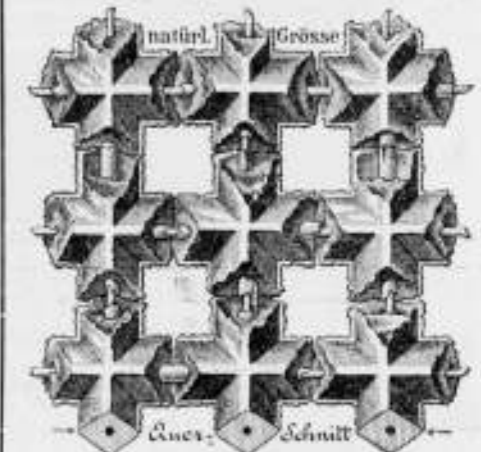

bij het vervaardigen van

Brandvrije Plafonds, Muren, Vloeren,

Omkleeding van Kolommen, Pilaren en

alle mogelijke IJzerconstructies, Onder-

kleeding van Trappen, Gebogen Plafonds

enz. Eenig vertegenwoordiger:

**F. A. CLOËR,**

Prinsengracht 173 - AMSTERDAM.





**GEBR. VAN DER VLIET,**  
Ijzer- en Staalhandel  
**AMSTERDAM.**

STAAF-, BAND-, PLAAT-, HOEK- en T-IJZER, enz.  
STALEN BALK- en LJ-PROFIELEN. —  
GEGOTEN BÖHLERSTAAL.



van 8 tot 52 cM. voorradig.

tot 30 cM. voorradig.

Alleen verkoop van P. L. H. Kroonijzer en Wilt. S. M. Vloeiijzer.

STAKDOOREN ONNOODIG.  
VOCHTWEREND.  
ISALEEREND.  
BRANDVRY.

DE BESTE BINNENMUREN  
DE BODWT MEN VAN  
BRUCKNER-PLATEN  
VRAACT "PROSPECTUS".  
VRAACT "INDUSTRIA".  
FABRIEK "BREDIA"  
KONNENDIRECT  
BEHANGEN. GEWIT AF  
BESCHILDERD WORDEN.

LANG: 66%  
HOOG: 50%  
DIK: 6 EN 8%

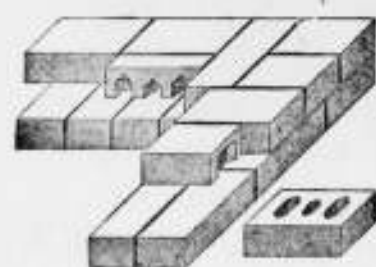

De droogste, de sterkste en de goedkoopste huizen worden gebouwd met de **HOLLE BETONSTEENEN** vervaardigd op de machines van

**EMILE KOCKEN,**  
Technisch Bureau ARNHEM.  
Interc. Telefoon 521.

**Eerste Nederl. Xylolith-Fabriek A. S. KEY,**  
(HOUTGRANIET)  
**ROTTERDAM.**

VLOERBEKLEEDING zonder voegen. — TRAPBEKLEEDING, ook op oude trappen. — DEKTREDEN op maat. — PLATEN in diverse afmetingen voorradig. Aanvragen, met opgave van grootte en bestemming adresseer men Lauwehaven 28 (Kantoor) Rotterdam.

**Houben en Steegh.**

Stoomfabriek van Steengoed (Engelsche) buizen en alle soorten van dakpannen. te Venlo.

Specialiteit in Steengoed of Engelsche buizen en kruispannen. Levering onder strengste keur. — Monsters gratis op aanvraag.

Monsters zijn te zien op de Permanente Tentoonstelling in het Gebouw van de Maatsch. t. Bevordering der Bouwkunst, MARINXSTRAAT 402 te Amsterdam.

■ ONDER DEN ■  
**SINT MAARTEN**  
HAARLEM — AMSTERDAM  
■ ■ ■ PARIJS ■ ■ ■

DE MODELKAMERS AAN DE FABRIEK MAERTEN VAN HEEMSKERKSTRAAT TE HAARLEM GELEGEN, ZULLEN IN ENKELE WEKEN GEHEEL NIEUW INGERICHT ZIJN.

**BECHEM & POST,**  
Hagen i. W.

vervaardigen, op grond eener meer dan 25-jarige ervaring

**Centrale Verwarmingen**

naar alle systemen.

**JAN HAMER & Co.,**  
Frederiksplein 6 & 8,  
**AMSTERDAM.**

**BALK- en**  
**[ -STAAL,**

alle lengten tot twaalf meter in normaalprofielen tot de laagste prijzen in voorraad bij

**DIKEMA & CHABOT,**  
**Rotterdam.**

**LIFTEN,**

voor elke beweegkracht en van elke capaciteit, met uitstekend werkenden VALBESCHERMER, met automatisch werkende SCHACHTDEURSLUITINGEN en STOPINRICHTING voor elke verdieping, worden vervaardigd door de **Machinefabriek „DE ZAAAN”** te WORMERVEER.

Prijzen en attesten, waaronder van een 4-persoons elektrische lift, welke gedurende hare tweejarige werking niet de geringste stoornis ondervond, op aanvraag.



**JAN HAMER & Co.**

Fredriksplein 6 en 8. AMSTERDAM.

Hydraulische-, Electrische-, Transmissie- en Hand-  
**VEILIGHEIDS-LIFTEN**

In verschillende KONINKLIJKE-, RIJKS-, PROVIN-  
CIALE-, GEMEENTE-, SPOORWEG-, FABRIEK- en PAR-  
TICULIERE GEBOUWEN hier te lande geplaatst.

1600 NEDERLANDSCHE REFERENTIES.  
**Veiligheids deursluitingen,**  
ONS EIGEN SYSTEEM.  
**VEILIGHEIDS STUURINRICHTINGEN.**

Amsterdamsche Jalousiefabriek  
Opgericht 1875.

**ROLLUIKEN. ZONSCHERMEN.**  
Marquisen, Tochtschermen en Serrebedekking.

**Geschilderde Winkelgordijnen.**  
Tuintenten en Tuinparasols met en zonder tafel, Glasjalouziën, enz.  
Eenig Adres voor HOUTEN PARKET TAPIJEN.

**J. F. KRONER & Zoon,** HOFLEVERANCIERS  
Spuistraat 246, 248, 250, Amsterdam.

**J. P. GROENENDIJK,**  
Beeklaan 248, DEN HAAG. — Telefoon No. 1710.  
Huis- en Decoratie-Schilder.

ATELIER voor eenvoudig en geschilderd  
**Glas in lood, Glas in koper enz.**  
PRIJZEN UITERST BILLIJK.

Teekeningen en prijsopgave worden kosteloos aangeboden.

**GREY-BALKEN**

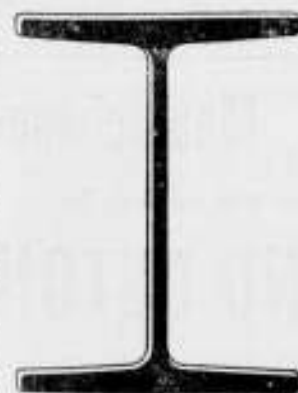

In Profielhoogten  
tot 750 m.M.

In Flensbreedten  
tot 300 m.M.

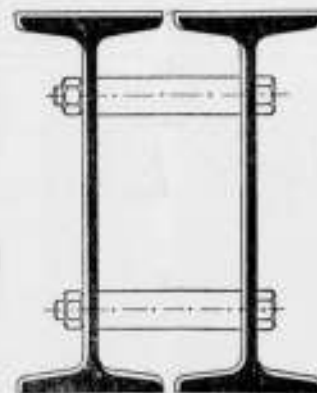

**DIFFERDINGEN**

Alle gewenschte inlichtingen te bekomen bij den Vertegenwoordiger:

**G. D. VAN DER LINDEN,** AMSTERDAM, Singel 544.



Machines voor Zandbewerking  
voor het aanmaken van materialen van  
Cement als: roofoverdrukken, ruggen voor pub-  
lic, metselbetonnen, vloertegels, voerdekkers enz.

**Cementdakpannen**  
het beste materiaal voor dakbedekking. De  
exportmachines zijn slechts voor handkracht.  
De informatie volgens onze methode is in enkele  
dagen te leveren; weinig bedrijfskapitaal. Prijs-  
courant No. 41 op aanvraag verkrijgbaar bij  
**Augustushütte, DREES & Co.**  
Burgsteinfurt NW7 in Westfalen.

**P. DOLK & ZONN**  
Rotterdam. — Dordrecht.  
Opgericht 1803.

**Cloisonné**  
**Glas.**

**H. H. DE HAAN,**  
MOLENSTRAAT 142, Interc. 136.  
Kantoor GRAAFSCHESTRAAT 59, Tel. 849.  
**NIJMEGEN.**

Handel in  
**Kokosgipsplaten**  
voor plafonds en muren,  
lang 2 M., breed 0.50 en 0.25 M., dik 1 1/2, 2,  
2 1/2, 3, 4, 5, 6, 7 en 10 cM., bijzonder voor  
Scholen, Magazijnen, Kantoren, Fabrieken, enz.,  
geheel brand- en gehoorvrij.  
**HOLLE-PLATEN** in voorraad.

**LIFTEN** SPECIAAL voor  
HANDKRACHT  
tot vervoer van  
Boeken, Spijzen, Goederen,  
Personen enz.  
worden vervaardigd door  
**J. C. VAN STRAATEN,**  
Loosduinse weg 855 I, DEN HAAG.

**Scoriae Bricks,**  
20x9x8 — 20x9x10 — 20x9x12 1/2  
en 23x9x10 cM.  
zoowel voor KEI- als KLINKER-  
BESTRATING.  
UITSLUITEND VERKRIJGBAAR BIJ  
**W. DEURVORST - Den Haag,**  
Kantoor KRAYENHOFFSTRAAT 54  
tegenover Station Holl. Spoor.

Industriële-Maatschappij

VAN

F. J. STULEMEIJER & Co. = BREDA.

## Constructeurs van Werken in Gewapend Beton.

Menige groote brand heeft in den laatsten tijd doen inzien, dat bij den bouw van branderijen, fabrieken, pakhuizen, gestichten, enz. gebruik gemaakt moet worden van het absoluut brandvrij materiaal **GEWAPEND BETON.**

# GEWAPEND BETON.

Uitvoering van alle werken. Begrotingen en ontwerpen kosteloos.

**Koninklijke Rotterdamsche Cementsteenfabriek**

voorheen

**VAN WANING & Co. — ROTTERDAM — ENSCHEDE.**

Grootste voorraden Riolen, Buizen, Putten, Kolken, enz.

**TH. VAN HEEMSTEDÉ OBELT,**

Mem. San. Inst. London.

Sanitary Engineer,

HOOFDKANTOOR EN MAGAZIJN  
150/1 de Ruyterkade. — AMSTERDAM. — Filiaal 44 Rokin.

Hoofdagent voor Nederland en Koloniën van SHANKS & Co. Ld., te Barrhead.

SPECIALITEIT VOOR DE LEVERING VAN COMPLETE BADINRICHTINGEN.

PRIVAAT-INRICHTINGEN. — Shanks Closets zijn nog niet overtroffen.

Porseleinen en Geëmailleerd Ijzeren Badkuipen.

Geijzers geheel van rood koper, van binnen vertind. Zij bederven het water niet, overtreffen al de tot nu toe bestaande en kosten niet meer. Attesten ter inzage.

CLOSETS, WASHTAFELS, URINOIRS, GOOTSTEENEN ENZ. — VERWARMING en VENTILATIE.

CHAMBERLAND FILTERS, Systeem Pasteur.

ELECTRISCHE KACHELS, CONDENSING GAS-KACHELS, zonder afvoer naar buiten. SCEPTIC-TANKS, WARMWATER-VERZORGING, volgens verschillende systemen, ook door middel van het kenkenfornuis.

Begrotingen, prijsopgaven en offertes worden op aanvraag kosteloos toegezonden.

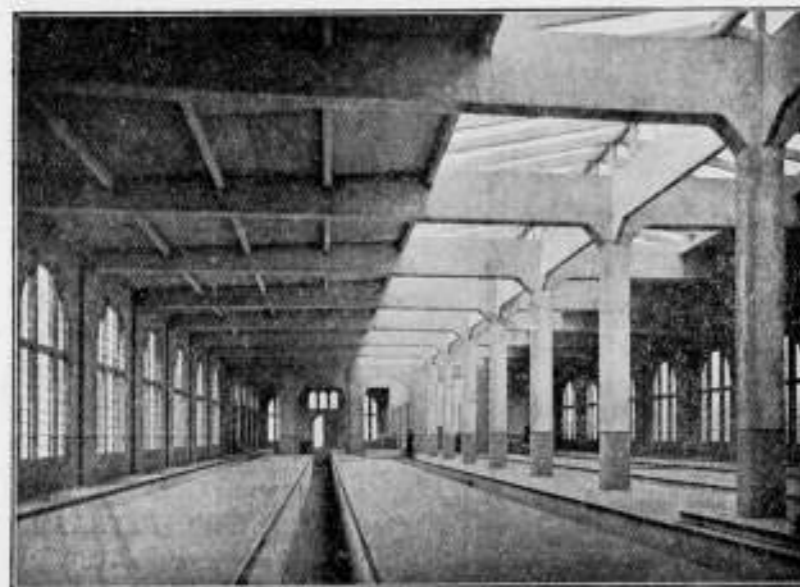

Rijtuig-remise der Z. Holl. El. Sp. Mij. te Leidschendam.

Hollandsche Maatschappij

tot het maken van werken in

## GEWAPEND BETON.

DIRECTEUR:

A. C. C. G. VAN HEMERT.

Civiel Ingenieur.

'S-GRAVENHAGE.

Conradkade 62.

Interc. Telefoon 2669.

Telegram-Adres: BETONIJSER.

27<sup>E</sup> JAARGANG 1907. N<sup>o</sup> 6

# BOUWKUNDIG WEEKBLAD.

ORGAAN VAN MAATSCHAPPY TOT BEVORDERING DER BOUWKUNST.

BESTUUR VAN DE MAATSCHAPPY: A. SALM G.Bz., Voorzitter. F. W. M. POGGENBEEK, Vice-Voorzitter, — V. G. A. BOSCH, W. J. DE GROOT, G. W. VAN HEUKELOM, D. E. C. KNUTTEL, J. A. MULOCK HOUWER, F. J. NIEUWENHUIS, B. J. OÜENDAG, J. VERHEUL Dz., P. A. WEELDENBURG.

COMMISSIE VAN REDACTIE: Ed. CUYPERS, A. SALM G.Bz., J. VERHEUL Dz. REDACTEUR: C. T. J. LOUIS RIEBER.

BUREAU VAN REDACTIE: MARNIXSTR. 402 AMST. BUREAU VAN ADMINISTR. HERDERSTR. 5 DEN HAAG. UITGEVERS: MOUTON & Co DEN HAAG.

ABONNEMENTSPRIJS

N<sup>o</sup> 6. 9 FEBRUARI 1907. De herstellende zestiende eeuwse glazen in de Oude Kerk te Amsterdam, door A. W. Weisman. — Winkelhuis A. Schröder en Co. — Het afscheid van den Directeur der Publieke Werken te Amsterdam. — Loodvergifting. — Verslagen van vergaderingen. — Inhoud van Tijdschriften. — Berichten. — Bureau voor plaatsing van opzichters en teekenaars. — Aankondiging en afloop van aanbestedingen. — Lijst van Fabrikanten, Leveranciers, enz. — Advertentiën.

voor Nederland: fr. p. p. / 15 — 's jaars, voor Indië en het Buitenland (bij vooruitbetaling) fr. p. p. / 17.— Prijs der ADVERTENTIËN: van 1—5 regels / 1.—, elke regel meer 20 cents Grootte letters naar plaatsruimte. — AANKONDIGING VAN AANBESTEDINGEN 15 ct. p. r. m. premie ½ maal. — ABONNEMENT VAN ADVERTENTIËN tegen belangrijk verminderde prijzen en kosteloze opname der advertentiën in het Tijdschrift der Mij.

### DE HERSTELDE ZESTIENDE EEUWSCHE GLAZEN IN DE OUDE KERK TE AMSTERDAM.

De glazen der Sint Janskerk te Gouda, die door de gebroeders Crabeth werden vervaardigd, zijn algemeen bekend als meesterwerken der 16e eeuwse kunst. Minder vermaard, maar niet minder mooi zijn de drie glazen, welke de Oude of St. Nicolaaskerk te Amsterdam bezit.

In de 16e eeuw waren, naar de geschiedschrijvers melden, vrijwel alle vensters dier Amsterdamsche kerk met gebrandschilderd glas bezet. Na de Hervorming geraakten zij echter in verval, zoodat in de 17e en 18e eeuw de meeste ramen van gewoon wit glas werden voorzien. Slechts drie der oude vensters heeft men waardig gekeurd, te worden bewaard, welke, met het in 1649 vervaardigd glas ter herinnering aan den vrede van Munster en twee glazen, met wapens uit de 17e en 18e eeuw gevuld, thans nog de aandacht trekken van ieder, die de kerk bezoekt.

Waarom die drie glazen bewaard werden? Het antwoord op deze vraag is niet te geven. De vensters werden in 1555 gemaakt, en de voorstellingen, die zij vertoonen, hebben dan ook een zuiver Roomsche karakter. Toch ging men na de Hervorming, niet tot verwijdering over, doch bepaalde zich er toe, alleen wat het meest aanstoot gaf, te vervangen. Dit waren de H. Drie-eenheid, boven den engel Gabriël, die de Hoedschap aan Maria brengt, de Hostie, die de apostelen Paulus en Petrus in de hand hielden en de Vlamme Hostie, door engelen aanbeden, welke, als symbool der Nieuwe Zijdschap, in het door de stad Amsterdam gegeven glas voorkwam.

Voor de H. Drie-eenheid kwam een zon met wolken in de plaats, ook de Hostie, die de apostelen hielden, werd in een zon veranderd, en het symbool der Nieuwe Zijdschap moest wijken voor het wapen der stad. Doch overigens bleef alles zoo als het geweest was.

Het eerste glas is geschonken door Jan Claesz. van Hoppen, lid der Vroedschap en Stads-Fabriekmeester in 1555, het jaartal dat den tijd der plaatsing aangeeft. Twee maal komt het wapen van den schenker, drie gouden hopranken in een blauw veld, op het glas voor. En in het benedendeel is Van Hoppen, met zijn gezin, afgebeeld; naar het gebruik van dien tijd knielen zij voor de heiligen Paulus en Petrus, en zijn hun patroon-heiligen achter hen geplaatst.

Reeds in de 17e eeuw ging het verhaal, dat Van Hoppen, als verdacht van ketterij, gedwongen was geworden, een pelgrimstocht naar Rome te doen, waar hem slechts vergiffenis zou zijn geschonken op voorwaarde, dat hij dit glas aan de Oude Kerk zou geven. Maar in de stukken is hieromtrent niets vermeld, en het verhaal moet dus een verzinsel zijn.

Waarschijnlijk was van Hoppen lid der broederschap van O. L. Vrouw, ter wier eere de kapel, waarin zich de glazen bevinden, omstreeks 1550 werd gebouwd. Want de onderwerpen, die de glasschilder behandelde, zijn aan het leven van Maria ontleend. Men ziet, hoe de engel haar verschijnt, en hoe zij Elizabeth ontmoet.

Het tweede glas is door de stad Amsterdam geschonken. De Vroedschap nam 17 April 1554 het besluit, het te doen maken. Den 26 November 1557 is het geld, f 226, aan de kerkmeesters betaald.

In het benedendeel kon de stad zelf, als schenker, zich

In het Gebouw van de Maatschappij tot Bevordering der Bouwkunst, Amsterdam, Marnixstraat 402, is gevestigd een Permanente Tentoonstelling van Bouwartikelen, dagelijks kosteloos te bezichtigen.

niet laten afbeelden. Daarom kwamen daar de patroonheiligen der Amsterdamsche kerken, als de H.H. Nicolaas en Johannes voor de Oude kerk, de H. Maagd en de H. Catharina voor de Nieuwe kerk, het Mirakel voor de N. Z. kapel en de H. Ridder Olof voor de O. Z. kapel. De Hervorming verving het symbool der N. Z. kapel door het stadswapen en maakte van Olof een stadsbanierdrager.

De oorspronkelijke ontwerper had het stadswapen boven in het glas geplaatst, en, naar oud gebruik, het doen vergezeld gaan van de wapens, die Karel V als keizer van Duitschland, als koning van Spanje en als graaf van Holland voerde. En ook de Bourgondische symbolen had hij niet vergeten. Of het zegel der stad, het bekende koggeschip, ook van hem is, kan niet worden uitgemaakt, omdat dit deel van het glas in 1761 geheel vernieuwd werd.

Het eigenlijk tafereel heeft weder betrekking op de H. Maagd, daar het Christus geboorte voorstelt.

Den dood van Maria ziet men in het derde glas, dat in den oostelijken gevel der kapel geplaatst, kleiner dan de twee andere is. Beneden knielt Mr. Cornelis Brundt met zijn gezin, vergezeld door de H.H. Cornelius en Catharina. Een opschrift zegt, dat het glas in 1555 ter eere van Maria door de familie Brundt werd geschenken.

Dapper, die in de tweede helft der 17e eeuw een geschiedenis van Amsterdam schreef, noemt Pieter Aertsen, gezegd Lange Pier, als den vervaardiger dezer glazen. De 18e eeuwse stadsgeschiedschrijver Wagenaar vond in het archief der kerk, dat de glasschilder Digman had geheeten, en te Antwerpen woonde.

Hierin is schijnbaar iets tegenstrijdigs. Maar de zaak wordt verklaard, wanneer men Pieter als den ontwerper der cartons en Digman als den glasbrander aanmerkt. Zulk een samenwerking had dikwijls plaats. Zoo maakte de schilder Barend van Orley de teekening voor een glasvenster in de St. Bavokerk te Haarlem, die nu op de trap van een der bijgebouwen van het Rijksmuseum te Amsterdam is geplaatst.

Pieter Aertsen was een Amsterdamer van geboorte, die echter later naar Antwerpen verhuisde, en daar als schilder werkzaam was ten tijde, dat de glazen der Oude Kerk werden gemaakt. Naar zijn teekeningen voerde Digman te Antwerpen de glazen uit, die later naar Amsterdam werden gezonden. De teekeningen zullen wel te Antwerpen gebleven zijn, en dit verklaart, waarom men thans te Amsterdam geen cartons bezit, zooals die te Gouda.

Het gemis van cartons maakte de taak der restauratie van de vensters, die eenigen tijd geleden aan den heer J. L. Schouten te Delft werd opgedragen, buitengewoon moeilijk.

Reeds in 1761, 1762 en 1763 was een restauratie geschied door M. E. en P. J. de Angelis te Brussel, die toen tot de beste glasschilders van hun tijd behoorden. Ook zij konden niet naar oude cartons werken, en moesten hun verbeelding laten aanvullen, wat er aan de compositie ontbrak. En hun restauratie heeft daarenboven meer van een algeheele vernieuwing gehad. Dat die vernieuwing noodzakelijk is geweest, valt moeilijk aan te nemen. Er zal nog wel zeer veel van het 16e eeuwse glas bestaan hebben, toen de Brusselsche restaurateurs hun arbeid begonnen. Maar daar de schitterende kleuren van Digman in de 18e eeuw niet meer konden gemaakt worden, zouden aanvullingen zeer in het oog gevallen zijn. Om dit te vermijden verkozen de herstellende, alles zooveel mogelijk te vernieuwen.

Alleen tot het maken van rood zag men geen kans, en daarom is deze kleur, waar zij aanwezig is, uit de 16e eeuw afkomstig. Soms heeft men dit glas afgeslepen, zooals in het wapenschild van den heilige achter Van Hoppen, waar viermaal de letter B in den rooden fond is aangebracht, wat in strijd is met de regelen der heraldiek.

Er bestaat geen zekerheid, dat de kleuren, door de gebroeders De Angelis gebruikt, die van het origineel zijn. Dat door den heer Schouten in de glazen overal stukjes oud glas gevonden werden, die blijkbaar voorheen een andere plaats hadden gehad, wijst zelfs op de waarschijnlijkheid, dat de 18e eeuwse meesters zeer willekeurig te werk zijn gegaan.

Ondertusschen, hoeveel waarde die gevonden fragmenten ook hadden tot bepaling van het „palet“, door Digman gebruikt, zij konden niet dienen, om ingrijpende wijzigingen wat het coloriet betreft, aan te brengen. En daarom heeft de heer Schouten zich daarvan ook wijselijk onthouden.

Ook pogingen, om fouten, door de latere restaurateurs gemaakt, te herstellen, zijn niet gedaan. Wel werd overwogen, of, bijvoorbeeld het wapen van Amsterdam, zooals het in het tweede glas voorkomt, niet meer in overeenstemming zou kunnen worden gebracht met de eischen der 16e eeuwse heraldiek, doch ten slotte werd het veiliger geacht, het blaazen te laten, zooals het was.

Een groote moeilijkheid leverden de koppen der figuren op, waarvan er maar enkele de meesterlijke behandeling der 16e eeuw vertoonden, doch de meesten door de 18e eeuwse restaurateurs op weinig fraaie wijze waren vernieuwd, of zóó bijgewerkt en overgebakken, dat er van de oude schoonheid niets meer zichtbaar was. De dus verminkte koppen zijn door den heer Schouten in de werkwijze der 16e eeuw vernieuwd, doch aan de typen niets veranderd. Voor zulk een verandering waren geen gegevens aanwezig, en de heer Schouten begreep, als goed restaurator, dat hij zijn verbeelding niet mocht laten werken.

Wie de glazen kende vóór het herstel, zal aanstonds zien, hoezeer de gedeelten waarin de figuren voorkomen, nu gewonnen hebben. De gloed der kleuren komt thans die van het werk der gebroeders Crabeth nabij.

Gewenscht ware ook een vernieuwing der rijke Renaissance architectuur geweest, die, op een enkel stukje na, van de gebroeders De Angelis afkomstig is, en die, door haar ongevoelig zwarten toon, geen aangename achtergrond vormt. Maar het beschikbare bedrag liet deze vernieuwing niet toe. Het is te hopen, dat de heer Schouten er later mede zal kunnen beginnen; pas als hij dit werk verricht heeft, zal men de glazen zien zóó als Aertsen en Digman ze hebben bedoeld.

Ik heb mij er van kunnen overtuigen, met hoe groote zorg en toewijding de heer Schouten en zijn helper de heer Veldhuis dit herstellingswerk hebben verricht. Was een partij niet geheel naar wensch uitgevallen, dan werd zij vernietigd en door ander glas vervangen; dat beter voldeed. Zoo zijn verscheidene deelen verscheidene malen overgedaan, totdat de heer Schouten en de heer A. Lecomte, die zijn raadsman was, tevreden waren.

Ik houd in het algemeen niet van restaureeren. Maar konden alle restauraties gebeuren, zooals deze geschied is, — waar al het oude glas, zorgvuldig in kisten gepakt, behouden is gebleven, zoodat men ten allen tijde, dit wenschende, de glazen van de gebroeders de Angelis weer zou kunnen aanbrengen, zóó als zij waren, toen de restauratie begon, — ik zou met het herstellen vrede hebben.

Alleen het 17e eeuwse glas, ter herdenking van den Munsterschen vrede in de Oude kerk geplaatst, heeft nu



GEVEL.



WINKEL.

WINKELHUIS A. SCHRÖDER & Co. TE 'S-GRAVENHAGE.  
Architect L. A. H. DE WOLF.

nog de zorg van den heer Schouten noodig, en dan is zijn werk te Amsterdam afgelopen.

Maar te Gouda wachten nog tal van glazen op zijn arbeid, om weer in hun oude pracht te kunnen schitteren. En talrijke Nederlandsche kerken hebben nog 17e eeuwse glazen, die, ofschoon minder fraai dan de vroegere, toch de moeite van het herstellen waard zijn.

Hopen wij, dat de heer Schouten in staat gesteld zal worden, aan al die kunstwerken zijn zorgen te wijden, en wenschen wij hem leven en gezondheid toe, om ten bate zijner kunst nog lange jaren werkzaam te zijn.

A. W. WEISSMAN.

### WINKELHUIS A. SCHRÖDER & Co. TE 'S-GRAVENHAGE.

De voorgevel, aan de Groenmarkt 26, is 14,50 M. breed.

De sokkels en de borstwering zijn van grijs Labrador, de pilasters van Beiersch graniet, met vergulde versieringen.

Boven de puibalken is de gevel opgetrokken in Oberrheinische steen, de kozijnen en ramen zijn van teakhout, verschillende gevelversieringen alsook de lichtrentjes en tegelafdekkingen van rood koper.

De bebouwde oppervlakte bedraagt ± 675 M<sup>2</sup>.

Het geheele gebouw is onderkelderd ten dienste van de centrale warmwater-verwarming, magazijnen, kamers voor het personeel, enz.

Het geheele werk werd uitgevoerd in zeven maanden tijds.

### HET AFSCHIED VAN DEN DIRECTEUR DER PUBLIEKE WERKEN TE AMSTERDAM.

Zondag 3 Februari 1907, des namiddags ten 3 ure, waren in een der lokalen van het Gebouw der Centrale Werkplaatsen van de Publieke Werken te Amsterdam een zeer groot aantal ambtenaren en werklieden van den dienst der P. W. bijeen, om afscheid te nemen van den heer J. van Hasselt, die zijn eervol ontslag als Directeur der P. W. had genomen en den 1en Feb. j.l. den dienst heeft verlaten. Reeds geruimen tijd te voren had zich een commissie gevormd met den heer W. J. de Groot, Onder-Directeur bij de Afd. P. W. aan het hoofd, om den heer Van Hasselt een huldeblijk aan te bieden.

Dadelijk nadat de heer Van Hasselt was binnengeleid in de groote ruimte van de voor deze gelegenheid met sierplanten gestooid werkplaats, nam de heer De Groot het woord, in de eerste plaats zijn dank betuigende voor de welwillendheid waarmede de vertrekkende Directeur er in had toegestemd de ambtenaren en werklieden van P. W. in de gelegenheid te stellen van hem afscheid te nemen, en sining te geven aan hetgeen daarbij in allen omring. Recht hartelijk waren de woorden die spreker den heer Van Hasselt toevoegde, om in het licht te stellen wat deze, als humane en tactvolle Directeur, voor zijn onderhielden geweest was, en hoeveel sympathie zij hem toedroegen. Vervolgens werd herinnerd aan den rusteloozen arbeid van den heer Van Hasselt, en de werken en andere zaken die onder zijn Directeurschap tot stand kwamen, of alles waaraan door hem aandacht moest worden geschenken.

Gewezen werd o.a. op eene in verordening tot stand gebrachte organisatie van den dienst, beter dan die van 1896, waardoor aan hooge eischen kan worden voldaan, indien daarvoor slechts de noodige gelden kunnen worden toegestaan, en de Gemeentewet op dit oogenblik niet slechts een bescheiden stap in goede richting toeliet.

Steeds onvermoeid — zoo eindigde spreker — altijd opgewekt wist gij ons aan te vuren en aan te moedigen als teleurstellingen van verschillenden aard in het leven van onzen dienst uw en ons









# Het Betonijzer der Toekomst „KAHN SYSTEMEEM”



eenvoudig en economisch voor alle werken in  
**GEWAPEND BETON.**

Zoals:

**BRUGGEN  
FUNDEERINGEN  
KOLOMMEN  
RESERVOIRS  
PIJLERS  
VIADUKTEN  
ENZ. ENZ.**

**UITGEWERKTE PLANNEN  
en TEEKENINGEN** voor uitvoeren  
werken worden kosteloos verstrekt.

**GEILLUSTREERDE BROCHURE**  
op aanvraag gratis en franco.

**Handelmaatschappij van R. S. STOKVIS & ZONEN.**  
 Afdeeling IJzer en Staal. ROTTERDAM.

# Hydrex Waterdicht Vilt.

Superieur door zijn sterkte, taaheid en elasticiteit.

## Eenige der toepassingen van het Hydrex Vilt:

*Noord-Duitsche Lloyd, New Terminal, Hoboken-New-York;* de vloeren van de enorme loodsen waterdicht gemaakt met Hydrex Vilt.

**Fundaties en Muren** der navolgende gebouwen werden afgedekt met Hydrex Vilt.

*Pennsylvanisch Spoorwagstation, New-York, SKYSKAPERS: Keiser Building, Baltimore, Benefit Mutual Lifebuilding, Newark.*

**Tunnels en Viaducten** der navolgende spoorwegen werden waterdicht gemaakt met Hydrex Vilt:

*Pennsylvanisch Spoorweg, alle tunnels te New-York. — Erie Spoorweg, viaducten te Chicago.  
Metropolitan, alle tunnels te New-York.*

Vraagt monsters en prospectus aan de afdeelen-contractanten voor Nederland en Koloniën: Technisch Bureau MOENS EN BECK te Bloemendaal.

## Obernkirchener Sandsteinbrüche, Obernkirchen.

### Erkend **BESTE Zandsteen.**

Geïllustreerde prospectus met opgave van drukvastheid, analyse, enz. op aanvraag verkrijgbaar

bij den Vertegenwoordiger voor Nederland

**FERD. ENGERS, Amsterdam.**

## J. B. VAN SOEST & TERSTAPPEN Stoomdakpannenfabriek TE SWALMEN.

Leveren **P.M.M.** Kwaliteit  
**MULDEN-PANNEN**  
met dubbele zij- en kapsluiting.

Monsters op aanvraag gratis en franco.

## MARTIN & Co., AMSTERDAM

Achter Oostende bij het Paleis voor Volksvlijt.

**HOUTEN PARQUETVLOEREN** in Asphalt-Massive en Parquet-Tapis.

Worden door ons uitsluitend gelegd door werklieden van de fabriek.

**HOUTEN HOOFD- EN TUSSENENBALUSTERS.**

## ELECTRO-TECHNISCH INSTALLATIE-BUREAU

**Ch. G. LANDRÉ.**

SPUI 14-16. AMSTERDAM.

Intercommunaal Telefoon No. 999.

Bijkantoor gevestigd te TILBURG, Heuvelstraat 15.

Intere. Telefoonnummer 284.

Plannen en Begrotingen kosteloos.

Electrische Kracht- en Licht-Installaties voor Gelijk-, Wissel- en Draaistroom.

## Echt Haeusler'sche Houtcementen Dakbedekking.

Bekwame dakdekker-, bliklager- en bouwwerkmeesters als

### UITVOERENDE VERTEGENWOORDIGERS

voor Nederland en Koloniën worden GEVRAAGD.

BRIEVEN MET REFERENTIËN TE ADRESSEEREN AAN DE FIRMA

**C. F. BEER. KEULEN (RIJN).**

GENERAAL-VERTEGENWOORDIGER DER FIRMA

**C. S. HAUESLER. — UITVINDER DER HOUTCEMENT.**

48 Gouden Medailles. — 7 Patenten. — Meerdere Hofdiploma's.

NOTITIE: Gelijktijdig breng ik ter kennis der Heeren Belanghebbenden dat de firma N.V. Handel in Bouwmaterialen v. I. A. SMITS & ZON, AMSTERDAM sedert 1 Jan. 1906 niet meer mijn vertegenwoordigers voor Nederland en Koloniën zijn, en noch door mij noch door de firma Carl Saar, Rouster direct Haeusler's houtcement van deze firma geleverd wordt.

## N. V. Meubelfabriek „DE AMSTEL”.

Directeur: C. OVAA, Architect.

### Electrische Meubel- en Timmerfabriek.

SPECIALE INRICHTING voor het vervaardigen van

### Binnenbetimmeringen en fijn timmerwerk.

Kosteloze detaillering. — Concurrerende prijzen. — Speciale ontwerpen.

FABRIEK en KANTOOR  
St. WILLIBRORDUSSTRAAT 45/47. AMSTERDAM.

## N. V. Scheja - Zwijndrecht.

### Vloerbekleding zonder naden.

voor Schepen, Kantoren, Restauraties, Magazijnen, Scholen, Ziekenzalen,  
Machinekamers, Gangen, Trappen, enz.

Monsters en prijsberekening op aanvraag.

■ ONDER DEN ■  
SINT MAARTEN  
HAARLEM — AMSTERDAM  
■■■■ PARIJS ■■■■

ONDER DEN SINT MAARTEN  
BEVEELT ZICH AAN VOOR  
BINNENBETIMMERINGEN OOK  
NAAR ONTWERP VAN HEEREN  
ARCHITEKTEN.

## VAN DER MAAS & Co.

Den Haag — Bussum.  
Architecten en Beeldhouwers.

Ateliers tot artistieke bewerking van  
Hout en Steen.

Vervaardigen alle beeld- en steenhouwwerken.

Beeldhouwwerk  
op kunstnijverheidsgebied.

ADMINISTRATIE:

Willem de Zwijgerlaan 25.  
DEN HAAG.

## Separatie en Plafondplaten

worden door mij tegen de meest  
concurrerende prijzen geleverd.

Groote voorraad in verschillende  
maten voorradig.

Gebr. MIJNLIEFF - Nijmegen.

## W.C.J. VAN DER MEIJDEN

NIEUWE HAVEN 1-3  
DEN HAAG  
STOOMJALOUZIEËN  
FABRIEK OPGER. 1886.



### HOUTEN EN STALEN ROLLUIKEN



HOOGSTE ONDSCHIEDINGEN (GRAND-PRIX)  
GOUDEN MEDAILLES EN ERREKRUZEN.  
TE MARSEILLE, WESSEN, NANKU, PARIJS,  
BRUSSEL en BOEKAREST.

## Muschelkalkstein.

Het materiaal bij uitnemendheid voor monumentaalbouw.

In Duitsland bij de meeste groote gebouwen toegepast, o.a.

Regeringsgebouw	Coblenz
Politiepresidium	Keulen
Automatenrestaurant Friedrichstrasse	Berlin
Restaurant Alt Bayern	
Aschingers Concerthuis	
Aschingers Hotel	
Romanischer Hof	
Papierhaus Dessauerstrasse	
Groote Bouw Stollwerk	Keulen

en veel meer andere gebouwen, is bewerkt te verkrijgen door tusschenkomst van

**J. H. P. JANSE,**

Marnixstraat 402, AMSTERDAM.

Vertegenwoordiger der

Kaisersteinbruch Aktiengesellschaft, Keulen.

MONSTERS en OFFERTE gratis.



**ATELIER VOOR  
GEBRAND- en  
SCHILDERD  
en GEKLEURD  
GLAS IN LOOD**

**J. J. B. BOUVY**  
DORDRECHT.  
AMSTERDAM en ROTTERDAM

IN DE SPEYKERMANDT

## STALEN BALKEN

N. V. DE NEDERLANDSCHE STAAL-INDUSTRIE, voorgeen H. E. Oving Jr.,  
Gelderschedijkade 31-33 ROTTERDAM

## Kunstsmeedwerken.

ZUID-HOLLANDSCHE

Machinefabriek en Constructiewerkplaats.

Directeur: ANTON KRÖNER.

Beeklaan 138.

's-Gravenhage.

v. d. Schuijt & Kuntze,  
INGENIEURS,  
AMSTERDAM.

Centrale  
Verwarming.

Pijpleidingen,  
Ribbenbuizen, enz.

**H. H. DE HAAN,**  
MOLENSTRAAT 142. Interc. 136.  
Kantoor GRAAFSCHESTRAAT 59, Tel. 849.  
NIJMEGEN.

Handel in

**Kokosgipsplaten**

voor plafonds en muren,  
lang 2 M., breed 0,50 en 0,25 M., dik 1 1/2, 2,  
2 1/2, 3, 4, 5, 6, 7 en 10 cM., bijzonder voor  
Scholen, Magazijnen, Kantoren, Fabrieken, enz.,  
geheel brand- en gehoorvrij.  
HOLLE-PLATEN in voorraad.

**H.H. Architecten**

laat muren en plafonds bepleisteren met

**ROBINSON'S  
ALBAST  
CEMENT** = wordt Glashard,  
helder wit,  
kan worden afge-  
wassen.  
kan DIRECT  
worden beschil-  
derd.

wordt steeds met groot succes toegepast in:  
Ziekenhuizen, Sanatoriums, Mili-  
taire Hospitalen, Kazernen, Ge-  
stichten, Kerken, Kloosters, Scho-  
len, Schouwburgen, Electriche  
Centralen, Kantoorgebouwen, Par-  
ticuliere Gebouwen, enz., enz.  
Ook voor Buitenwerk.

PROSPECTUS OP AANVRAAG.

ALLEENVERKOOPERS

**G. VAN LENT & Co.**

NIEUWEHAVEN 163.

ROTTERDAM.

## H. WESTENBERG - Almelo.



**Brandvrije Cementijzer-constructies.**

Speciaal adres voor goedkope BETONVLOEREN in  
fabrieken, magazijnen enz.



**Amsterdamsche Asphaltfabriek.**  
„De Vesuvius”

firma v. d. BERG & VIËTOR

Vertegenwoordiging te 'S-GRAVENHAGE

Woninggids „Duinoord”,

KONINGIN EMMAKADE 113. — Telef. No. 3845.

**NEDERLANDSCHE  
MAATSCHAPPY  
MONIERWERKEN**  
DIRECTEUR J. N. LANDRE

**CEMENT IJZERWERKEN  
VOLGENS SYSTEEM MONIER  
EN AANVERWANTE STELSELS  
BETONWERKEN VAN ALLEERLEI AARD**  
AMSTERDAM  
KANTOOR EN FABRIEK JAAGPAD 5% OMVAL TELEFOON N<sup>o</sup> 3028



## Patent Exhaust Ventilator,

Schoorsteenkappen — Luchtinjectors enz.  
voor het ventileren van lokalen, het bevorderen der trekking  
en het tegengaan van valwinden in schoorsteenen.  
PRIJZEN LAGER dan elk bekend systeem. CAPACITEIT HOOGER

Vraagt de prijscourant van November 1905.

**D. P. H. HASSELMAN,**  
AMSTERDAM, Spaarndammerstraat 52-60.  
Telefoon No. 857

## ZECHIT

MAAKT BETON EN PLEISTER-  
WERK WATERDICHT.

**ZECHIT** verzekert droge kelders en fun-  
deeringsmuren in vochtigen bodem.  
**ZECHIT** bepleistering absoluut bestand  
tegen het weer en ondoordring-  
baar voor water bij slagregens.

**ZECHIT** maakt vochtige muren droog.  
**ZECHIT** geeft waterdichte en vorstvrije  
brouwerijkelders.

**ZECHIT** maakt beerkuilen en putten voor  
huishoudwater ondoordringbaar.

**ZECHIT** is bestand tegen beerwater, oplos-  
singen van zouten, minerale wate-  
ren, enz., het heeft veel meer weerstands-  
vermogen dan cement-bepleistering.

Nog nimmer bereikte uitkomsten van begroevingen  
door het Kgl. Materialenprüfungs-amter, Berlijn.  
Hoogst waardeerende beoordeeling door de eerste  
deskundigen.

Zechsteen en Zechitwerke Bredelar  
G. m. b. H. Cassel.

Vertegenwoordiger:

**I. LEHREN,**  
Nieuwe Heerengracht 37, Amsterdam.

## P. BOURDREZ

Constructeur van werken in

**Gewapend beton.**

VALERIUSSTRAAT 8.

's GRAVENHAGE.

**N.V. Utrechtsche  
Asphaltfabriek**

v h Firma STEIN & TAKKEN,

**VULKAAN** Hout-Cement Dakbe-  
Cement-Mastix dekking  
ASPHALTVLOEREN, enz.

Société Anonyme Métallurgique  
d'AUBRIVES & VILLERUPT.  
Siège Social à Aubrives (Ardennes).

**Gegoten IJzeren Buizen**

met bijbehorende hulpstukken.

HOOFDAGENT voor Nederland

**W. DEURVORST.** — Den Haag,  
Kantoor: Krayenhoffstraat 34.

Onderneemt het leveren en leggen van  
Buizen en Hulpstukken voor GAS- en  
WATERLEIDING.





**GEBR. VAN DER VLIET,**  
IJzer- en Staalhandel  
**AMSTERDAM.**

STAAF-, BAND-, PLAAT-, HOEK- en T-IJZER, enz.  
STALEN BALK- en L-J-PROFIELEN. —  
GEGOTEN BÖHLERSTAAL.



van 8 tot 52 cm voorradig.

tot 30 cm voorradig.

Alleen verkoop van P. L. H. Kroonijzer en Wilha. S. M. Vloetijzer.

STUKADOOREN ONNOODIG.  
VOCHTWEREND.  
ISOLEEREND.  
BRANDVRY.

DE BESTE BINNEN VAN  
DE BOUT MEN VAN  
BRUCKNER-PLATEN  
VRAAGT PROSPECTUS.  
FABRIEK "INDUSTRIA".  
BRED A GOEDKOOP  
KONNEN DIRECT  
BEHANGEN, GEWIT OF  
BESCHILDERD WORDEN.

LANG: 66%  
HAAG: 50%  
DIK: 6 EN 8%

**PRISMA'S LUXFER.**

KAMER VERLICHT

Zonder Prisma's.

Met Prisma's.



Voor inlichtingen wende men zich tot **WM. VAN RIJN,**  
Keizersgracht 181. Amsterdam. Telefoon No. 2621.

**BALK- en  
-STAAL,**  
alle lengten tot twaalf meter in  
normaalprofielen tot de laagste  
prijzen in voorraad bij  
**DIKEMA & CHABOT,**  
**Rotterdam.**

**BECHEM & POST,**  
Hagen i. W.

**Centrale Verwarmingen**

naar verschillende systemen.

Talrijke Nederlandsche referenties.

**JAN HAMER & Co.,**

Frederiksplein 6 & 8,  
**AMSTERDAM.**

Naaml. Venn.

**Dordrechtsche Asphaltfabriek**  
v/h. f<sup>a</sup>. ROODENBURG & Co.

ASPHALT-DAKPAPIEREN  
CEMENT-MASTIEK } MERK  
HOUTCEMENT } „ETNA“  
PAPPOLEUM  
ASPHALTVLOEREN en  
DAKBEDEKKINGEN

worden onder veeljarige garantie  
uitgevoerd.



**W. J. NIERMEIJER,**  
v/h. H. J. VAN DER VEEN.  
Nieuwezijds Voorburgwal 342. - AMSTERDAM.  
Ingenieurs-Bureau voor statische  
berekening en ijzerconstructies.



**JAN HAMER & Co.**

Frederiksplein 6 en 8. AMSTERDAM.

Automatische en Kunstmatige  
**Ventilatie inrichtingen**

Syst. „BOYLE" & „WING".

Voor de ventilatie van **GESTICHTEN, ZIEKENHUIZEN,**  
**HOTELS, RESTAURANTS, SOCIÉTÉITEN, WOONHUIZEN,**  
**SCHOLEN, KERKEN, WERKPLAATSEN, KANTOREN** enz.

In tal van **RIJKS-, GEMEENTE- en PARTICULIERE**  
gebouwen, hier te lande, met het meeste succes toegepast.

N.B. Daar eene goede ventilatie afhankelijk is van de juiste grootte en  
plaatsing der toestellen, wijzen wij er op, dat onze bemoeiingen in deze  
zich niet zouzeer beperken tot het verkoopen van enkele ventilatores maar mede hoofdzakelijk  
tot het specificeren van de complete inrichting, welke gegevens gratis verstrekt worden.

**Duizende toepassingen.**

Amsterdamsche Jalousiefabriek  
Opgericht 1875.

**ROLLUIKEN, ZONSCHERMEN.**  
Marquisen, Tochtschermen en Serrebedekking.

**Geschilderde Winkelgordijnen.**

Tuintenten en Tuinparasols met en zonder tafel, Glasjalouziën, enz.

Eenig Adres voor HOUTEN PARKET TAPIJTEN.

**J. F. KRONER & Zonen,** HOFLEVERANCIERS  
Spuistraat 246, 248, 250, Amsterdam.

**J. P. GROENENDIJK,**

Beeklaan 248, DEN HAAG. Telefoon No. 1710.

Huis- en Decoratie-Schilder.

ATELIER voor eenvoudig en geschilderd

**Glas in lood, Glas in koper enz.**

PRIJZEN UITERST BILLIJK.

Teekeningen en prijsopgaaf worden kosteloos aangeboden.

**GREY-BALKEN**



In Profielhoogten  
tot 750 m.M.

In Flensbreedten  
tot 300 m.M.

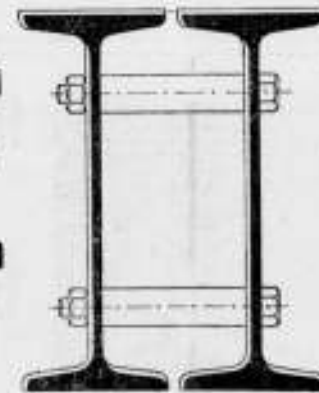

**DIFFERDINGEN**

Alle gewenschte inlichtingen te bekomen bij den Vertegenwoordiger:

**G. D. VAN DER LINDEN, AMSTERDAM, Singel 544.**

Rijk  
door Fabrik Marke zand  
**Machines voor Zandbewerking**  
voor het aanmaken van materialen van  
Cement als: molenstijlen, ringen voor-  
gaten, metschermen, vloerbeton, voorbakkens enz.  
**Cementdakpannen**  
het beste materiaal voor dakbedekking. De  
expert-machines zijn geschikt voor handkracht.  
De fabricatie volgens onze methode is in enkele  
dagen te leveren; weinig bedrijfskapitaal. Prijs-  
courant No. 67 op aanvraag verkrijgbaar bij  
**Augustushütte, DREES & Co.**  
Burgsteinfurt NW 7 in Westfalen.

**AËROGEENGAS.**

Het beste en zekerste systeem,  
— zie de talrijke Attesten — van  
verlichting voor kleine gemeenten,  
Villaparken, Villa's, Gestichten,  
Fabrieken enz.

Wordt tevens als beweegkracht  
dienstbaar gemaakt voor aanleg  
WATERLEIDING.

Apparaat zeer eenvoudig,  
zoo gewenscht werkende met  
gewichten, dus zonder Mo-  
tortje, zindelijk, gevaarloos  
en gemakkelijk te bedienen.

Behalve in vele villa's en  
gestichten, zijn reeds 9 be-  
langrijke dorpen in Neder-  
land, naar ons systeem met  
dit Gas verlicht.

AËROGEENGAS-MAATSCHAPPIJ.

Hoofddirecteur voor Nederland en België

**Tj. van der Zee,**

Laan van Meerdervoort 186  
DEN HAAG.

Interc. Tel. 2658

**Een best en  
voordeelig**

adres voor

**ROLLUIKEN,**  
Jalouziën, Markiezen,  
Zonschermen

en alle benodigdheden op dit gebied  
vindt U aan de nieuw Electricch inge-  
richte Fabriek van

**J. P. SENFT te Haarlem.**

Heeren aannemers vraagt prijsopgaaf.

**GEB<sup>s</sup>. VAN MALSEN, DEN HAAG.**

STOOTTIMMERFABRIEK.

Deuren, lijsten, betimmeringen, en  
parketvloeren.

Industriële-Maatschappij

VAN

F. J. STULEMEIJER & Co. = BREDA.

## Constructeurs van Werken in Gewapend Beton.

Menige groote brand heeft in den laatsten tijd doen inzien, dat bij den bouw van branderijen, fabrieken, pakhuizen, gestichten, enz. gebruik gemaakt moet worden van het absoluut brandvrij materiaal **GEWAPEND BETON.**

# GEWAPEND BETON.

Uitvoering van alle werken. Begrotingen en ontwerpen kosteloos.

## Koninklijke Rotterdamsche Cementsteenfabriek

voorheen

### VAN WANING & Co. — ROTTERDAM — ENSCHEDE.

Grootste voorraden Riolen, Buizen, Putten, Kolken, enz.

## TH. VAN HEEMSTEDÉ OBELT,

Mem. San. Inst. London.

Sanitary Engineer,

HOOFDKANTOOR EN MAGAZIJN  
150/1 de Ruyterkade. — AMSTERDAM. — Filiaal 44 Rokin.

Hoofdagent voor Nederland en Koloniën van SHANKS & Co. Ld., te Barrhead.

SPECIALITEIT VOOR DE LEVERING VAN COMPLETE BADINRICHTINGEN.

PRIVAAT-INRICHTINGEN. — Shanks Closets zijn nog niet overtroffen.

Porseleinen en Geëmailleerd IJzeren Badkuipen.

Geleijers geheel van rood koper, van binnen vertind. Zij bederven het water niet, overtreffen al de tot nu toe bestaande en kosten niet meer. Attesten ter inzage.

CLOSETS, WASHTAFELS, URINDIRS, GOOTSTEENEN ENZ. — VERWARMING en VENTILATIE.

CHAMBERLAND FILTERS. Systeem Pasteur.

ELECTRISCHE KACHELS, CONDENSING GAS-KACHELS, zonder afvoer naar buiten. SEPTIC-TANKS, WARMWATER-VERZORGING, volgens verschillende systemen, ook door middel van het keukenfornuis.

Begrotingen, prijsopgaven en offertes worden op aanvraag kosteloos toegezonden.



Rijtuigremise der Z. Holl. R. Sp. Mij. te Leidschendam.

## Hollandsche Maatschappij

tot het maken van werken in

# GEWAPEND BETON.

DIRECTEUR:

A. C. C. G. VAN HEMERT.

Civil Ingenieur.

'S-GRAVENHAGE.

Conradkade 62.

Interc. Telefoon 2669.

Telegram-Adres: BETONIJSER.

27<sup>e</sup> JAARGANG. 1907. N<sup>o</sup> 7

# BOUWKUNDIG WEEKBLAD.

• ORGAAN VAN DE MAATSCHAPPY •  
• TOT BEVORDERING DER BOUWKUNST •

BESTUUR VAN DE MAATSCHAPPY: A. SALM G.Bz., Voorzitter. F. W. M. POGGENBEEK, Vice-Voorzitter, — V. G. A. BOSCH, W. J. DE GROOT, G. W. VAN HEUKELOM, D. E. C. KNUTTTEL, J. A. MULOCK HOUWER, F. J. NIEUWENHUIS, B. J. OUDENDAG, J. VERHEUL Dz., P. A. WEELDENBURG.

COMMISSIE VAN REDACTIE: Ed. CUYPERS, A. SALM G.Bz., J. VERHEUL Dz.  
REDACTEUR: C. T. J. LOUIS RIEBER.

BUREAU VAN REDACTIE: MARNIXSTR. 402 AMST.  
BUREAU VAN ADMINISTR. HERDERSTR. 5 DEN HAAG  
UITGEVERS: MOUTON & Co DEN HAAG

INHOUD

ABONNEMENTSPRIJS

N<sup>o</sup> 7. 16 FEBRUARI 1907. Verbetering in de zoogenaamde Kazernewoningen, door M. P. de Clercq (vervolg van bladz. 67, slot). — Administratie-gebouw van het Old Burger Weeshuis te Sneek met publiek telefoonkantoor. — Lindolith en Lindolin. — Hydraulisch geveerd berkenhout. — Boek- en plaatwerken. — Inhoud van Tijdschriften. — Berichten. — Bureau voor plaatsing van opzichters en tekenaars. — Correspondentie. — Aankondiging en afloop van aanbestedingen. — Lijst van Fabrikanten, Leveranciers, enz. — Advertentiën.

voor Nederland: fr. p. p. / 15.— 's jaars, voor Indië en het Buitenland (bij vooruitbetaling) fr. p. p. / 17.— Prijs DER ADVERTENTIËN: van 1—5 regels / 1.—, elke regel meer 20 cents Grootte letters naar plaatsruimte. — AANKONDIGING VAN AANBESTEDINGEN 15 ct. p. r. m. premie  $\frac{1}{2}$  maal. — ABONNEMENT VAN ADVERTENTIËN tegen belangrijk verminderde prijzen en kosteloze opname der advertentiën in het Tijdschrift der Mij.

## VERBETERING IN DE ZOOGENAAMDE KAZERNEWONINGEN.

door

M. P. DE CLERCQ.

(Vervolg van bladz. 67. Slot.)

Het hiervoren geleverde betoog in zake verbetering van de zoogenaamde kazernewoningen, kan ik niet besluiten, zonder daaraan de omschrijving te verbinden, hoezeer het nu in de groote steden nog zoo weinig toegepaste stelsel van coöperatief-wonen, juist ook voor de boven aangegeven verbetering, dienstbaar zou kunnen gemaakt worden.

Wel is te Haarlem en 's-Gravenhage, bij het groot aantal coöperatieve-bouwverenigingen aldaar sedert de laatste twintig jaren opgericht, het doel in hoofdzaak, door goed geordende samenwerking het zelf bewoonde huis of huisje geleidelijk geheel in vrijen eigendom te verkrijgen, maar zulk een bezit is in de grotere steden toch niet mogelijk. De bouwgrond is er te duur voor, weshalve aldaar het bouwen met vele verdiepingen, ten deele aan verschillende gezinnen te verhuren, een vereischte is.

Aangezien echter de ondervinding geleerd heeft, hoezeer ten toekomstig eigendom van een huisje met den bijbehorenden grond, hoe mooi in theorie dan ook, in de praktijk inderdaad zeer groote bezwaren heeft leeren kennen, zoo overwegend zelfs, dat daardoor menigeen absoluut tegen coöperatief-wonen gekant is geraakt, kon de bedoelde toepassing bij een complex als hiervoren omschreven wel waarschijnlijk op algemeene instemming staat maken, omdat hier het zoozeer gewenschte blijvend gemeenschappelijk bezit, eene onomstootelijke voorwaarde moet blijven.

Immers is het eene bepaalde onmogelijkheid, dat iemand eigenaar kan zijn van een verdieping van een perceel.

Daarom verdient in dit geval coöperatief-wonen wel degelijk aanbeveling, omdat de tegeningenomenheid niet het stelsel raakt, doch alleen de wijze waarop het toegepast is, ofschoon niet te ontkennen valt, dat de goede resultaten, daarmede reeds verkregen, verreweg de slechte overschaduwden. Evenwel, het is nu eenmaal 's menschen gewoonte het ongunstige 't meest te onthouden en op den voorgrond te brengen, en hiermede dient rekening gehouden te worden.

Het is hier de plaats niet om nauwkeurig te omschrijven, hoe zulk eene coöperatieve-bouwvereniging opgericht moet worden; want alleen het zich daarvoor eigenen van de verbetering in zake het woningvraagstuk, is zoozeer in de bedoeling van het medewerken tot dit sociale belang, dat het inderdaad daarmede in verband dient gebracht te worden.

Als vrij algemeen bekend mag worden aangemerkt, dat door aaneensluiting de winst, den eigenaar van huurhuizen toekomende, ten bate der bewoners gebracht wordt, en dit de gelegenheid tot voordeel opent, anders geheel voor die bewoners verloren gaande. Evenzeer als bij alle andere coöperatie, is het hier eene associatie van personen die met de vruchten van hun arbeidsvermogen het zelfde doel bereiken, als anderen door de associatie van kapitaal.

Juist het door mij aangegeven denkbeeld, dat het gebouwje op de vrije ruimte voor licht en lucht, tusschen de twee blokken aan evenwijdig loopende straten, geheel bestemd is ten algemeenen nutte, maakt hier algemeene samenwerking van alle gezinnen in hetzelfde complex zoo gewenscht, dat uitbreiding dier gemeenschap tot veel ingrijpender belangen zoo gevoelig plaats kan vinden.

In het Gebouw van de Maatschappij tot Bevordering der Bouwkunst, Amsterdam, Marnixstraat 402, is gevestigd een Permanente Tentoonstelling van Bouwarkitelen, dagelijks kosteloos te bezichtigen.

Het grootste bezwaar ter verwezenlijking van zulk een plan zal bestaan in de weinige stabiliteit bij de gehuisvesten in de goedkope woningen der groote steden. Dicht bij het werk wonen, is er van jongs af aan zoo ingeworteld, en het transporteren van eenen weinig omvangrijken inboedel is zoo gemakkelijk, dat om een haverklap door den zoogenaamden kleinen man verhuisd wordt.

Niet dat dit zoo noodig is; volstrekt niet. Er zijn tal van voorbeelden hoe best alles te schikken en te plooiën is, als iemand tot de stabiele bevolking der zeer groote steden behoort; maar dat eeuwighdurend trekken van de eene woning naar de andere is zoo tot gewoonte aangegroeid, dat ik inderdaad alleen hierin het grootste bezwaar voorzie om tot de coöperatieve bewoning van een complex, als door mij bedoeld, te geraken.

Evenwel, dit kan veranderen en zal het ook, als men slechts met eigene oogen zien kan, hoe persoonlijk nut en voordeel door zulk een breken met gewoonten gebaat kunnen worden. Zoo is het bv. ook te Haarlem met coöperatief-wonen gegaan. Toen voor 21 jaren aldaar de eerste baanbrekers op dit gebied hun voornemen door gingen zetten en de eerste huusjes coöperatief in de Keizerstraat gebouwd werden, lachte men die lui niet alleen uit, doch achtte hen eigenlijk rijp voor een verblijf in het algemeen bekende, kort bij Haarlem gelegen, gesticht Meerenberg.

En thans?

Door de aanschouwelijke gunstige gevolgen, in zoo ruime mate met coöperatief-wonen verkregen, is daar te Haarlem zooveel liefhebberij voor, dat de Staatscourant voortdurend de oprichting van dergelijke nieuwe vereenigingen bevat, en steeds nog gewerkt wordt tot het volgen van dit voetspoor, met een lust, ijver en geduld, inderdaad prijzenswaard te noemen.

In het eigen belang dergenen die in de groote steden goed willen wonen, met zekerheid niet tot verhuizen gedwongen te kunnen worden en met het vooruitzicht van de betaalde huurpenningen ook zelf nog voordeel te kunnen genieten, zoowel als ter bevordering der voorname sociale aangelegenheid: „het woningvraagstuk“, hoop ik dat het hiervoren gemelde aanleiding moge geven tot ernstig onderzoek, en geloof zeker, dat dit weldra ook het geval zal zijn. Immers met de thans bestaande typen der zoogenaamde kazernewoningen kan niet worden doorgedaan, als geheel in strijd met de nu officieel bij algemeene maatregelen van bestuur van kracht zijnde Nederlandsche Woning- en Gezondheidswetten, volgens vroeger in deze verhandeling duidelijk omschreven bewijzen.

En mochten er, behalve eigenbouwers, bouwmaatschappijen, bouwvereenigingen, enz., personen zijn, beslist tot de stabiele, degelijke en flinke bevolking behorende, die ook coöperatief dit zaakje eens willen aanpakken, des te beter. Kapitaal is er niet voor noodig, dit zal men wel begrepen hebben, indien men nog niet op de hoogte van coöperatie is; want wie geld genoeg heeft om te bouwen, doet zulks liever dan deel uit te maken van een gemeenschap, die nevens de lusten ook wel degelijk hare lasten heeft.

Bijzonder geëigend voor coöperatief-wonen zijn de gezinnen, waarvan het hoofd eene rijks- of gemeentebetrekking bekleedt, angezien een der voornaamste voorwaarden is, dat de betalingen van contributie bij wijze van huur, op de eenmaal vastgestelde data prompt geschieden.

Die eenmaal in dienst van het rijk of de gemeente is, zit vast in het zadel, indien hij zijne plichten naar behooren vervult, en kan dus niet buiten betrekking geraken door omstandigheden onafhankelijk van zijn toedoen, iets waaraan degenen wel blootgesteld zijn, die bij particulieren

werkzaam zijn, of eigen zaken of zaakjes drijven, omdat likwidatiën, sterfgevallen, faillissementen, ontbindingen, enz. zoo vaak een knap en degelijk vakman eensklaps buiten werk en daardoor ook zonder verdiensten kunnen brengen.

Hoewel het daarom nog volstrekt geen axioma is, dat ambtenaren prompter betalen dan anderen, zoo is het rekening houden met het regelmatig daartoe in staat zijn, bij coöperatief-wonen zeer zeker van belang.

Ten slotte zoude er nu nog een kort woord van aanbeveling bijgevoegd moeten worden; want iemand die iets als verbetering erkent, wil natuurlijk ook gaarne tot toepassing daarvan medewerken en acht dus, na uiteenzetting van zijn denkbeeld, met de noodige toelichtingen en bewijzen, een goed woord op eene goede plaats, om daarmede te eindigen.

Maar in zake de door mij bedoelde verbetering, zoo dringend noodig in de zoogenaamde kazernewoningen, zou geen aanbeveling helpen, al ware die nog zoo overtuigend en gemotiveerd als slechts denkbaar is.

Voor al in de kleine woningen wordt de huisvesting niet beschouwd naar behooren. Immers de poëzie die er ligt in het in orde maken van het eigen nestje bij twee jonge menschen, die de ouderlijke daken gaan verlaten om in het huwelijksbootje te stappen, moet blijven, zij het dan ook niet omstraald met zooveel zonneglans als bij bruidegom en bruid is op te merken.

En die poëzie blijft alleen, wanneer het tehuis gezellig en aantrekkelijk is, zoodat de huisgenooten, met verlangen het oogenblik te gemoet zien, waarop allen weder in hun „sweet home“ bij elkaar zullen zijn. Zulk een vooruitzicht kweekt levenskracht en levensmoed en geeft menigmaal sterke in den vaak zoo moeilijken strijd om het bestaan.

Evenwel dit zit er bij ons nog niet in, en met name niet in de bewoners hier bedoeld, terwijl dat gevoel van warmte in het vele koude van al wat ons omringt, ook nog zoo weinig gezocht wordt. Daarom zijn inderdaad eerst wettelijke voorschriften noodig, om de ingewortelde wanbegrippen er uit te krijgen, zoodat het groote waardeering verdient, nu die strenge bepalingen te zien handhaven.

En als, na eenige jaren, ook de bewoners der zoogenaamde kazernewoningen geleerd zullen hebben, hoe eene goede huisvesting tevredenheid en geluk bevordert, zal de nu bestaande onverschilligheid in dit opzicht geweken zijn. Daarna zal men eens zien hoe waar het gezegde is: Willen is kunnen!

### ADMINISTRATIE-GEBOUW VAN HET OLD BURGER WEESHUIS TE SNEEK MET PUBLIEK TELEFOONKANTOOR.

Het gebouw is een stichting van het Old Burger Weeshuis te Sneek en werd gebouwd in het jaar 1904.

De benedenverdieping is geheel voor den dienst van het Weeshuis ingericht en bevat twee vergaderkamers voor Voogden en Voogdissen; de overige lokalen zijn ten behoeve der administratie.

Het hoogere gedeelte van het gebouw is geheel voor een publiek telefoonkantoor met woning voor de telefoniste ingericht.

Het Old Burger Weeshuis, hetwelk reeds van het jaar 1580 dagteekent, heeft met het bouwen van de noodige lokalen voor administratie, tevens het publiek ter wille willen zijn en, zooals in andere gevallen reeds meermaalen gebeurde, ook deze onderneming mogelijk gemaakt door zijne over-

### ADMINISTRATIE-GEBOUW VAN HET OLD BURGER WEESHUIS TE SNEEK MET PUBLIEK TELEFOONKANTOOR.

Architect NICK. MOLENAAR te 's GRAVENHAGE.

Verklaring der letters in de plattegronden.

- A. Vergaderkamer.
- B. Gang.
- C. Vestibule.
- D. Kantoor.
- E. Kast.
- F. Archief.
- G. Kamer.
- H. Kabinetje.
- I. Slaapkamer voor den nachtdienst.
- K. Centraal bureau.
- L. Spreekel.
- M. Keuken.
- N. Directie-kamer.

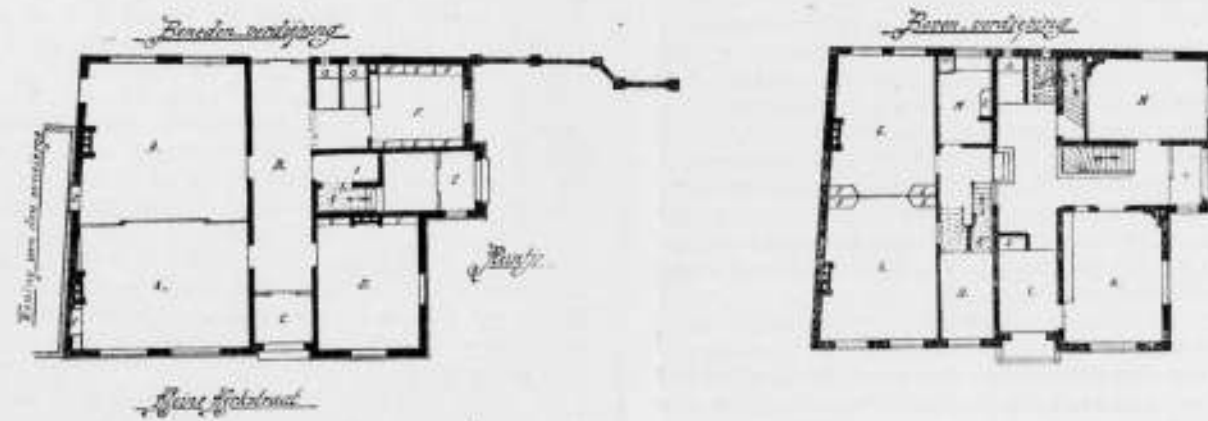

Schaal 1 : 300.

vloedige fondsen ten algemeenen nutte beschikbaar te stellen.

Is daarom dan ook, dat boven den ingang van het telefoonkantoor is gebeiteld de inscriptie „Urbi et Orbi“, voor stad en de wereld. De boogvullingen boven de vensters van die verdieping zijn versierd met beeldhouwwerk, voorstellende kunsten, ambachten en handel.

Voorts geeft de vogel met uitgestrekte vleugels de snelheid aan, terwijl op het schild van den leeuw het electrisch symbool is aangeduid.

Het gebouw is van gladde roode Groninger steen opgetrokken met toepassing van natuursteen, waar dit noodig was.

Het geheel is ontworpen door den architect Nic. Molenaar en onder diens directie uitgevoerd.

### LINDOLITH EN LINDOLIN.

Lindolith wordt reeds vele jaren voor dakbedekking gebruikt, niet alleen bij loodsen of tijdelijke bouwwerken, maar ook dikwijls bij woonhuizen en groote gebouwen. De bedekking bestaat dan uit 2 lagen Lindolpap, waartusschen een sterk gespannen geweven stof, die een groote hoeveelheid der Lindolkleefstof in zich opneemt, waardoor zij voor bederf behoed wordt. Door de vezels der geweven stof wordt een innige verbinding tot stand gebracht tusschen de beide lagen kleefstof. De bovenste daarvan wordt nog met Lindol bestreken, waarna hierop scherp zand of siezel wordt gestrooid.

Zulk een bedekking is duurzaam en ondervindt geen nadeelige invloeden van storm, vorst, regen enz.; zij is niet gevaarlijk bij brand. De bedekking is zeer licht en niet duur; voor de duurzaamheid moet zij om de 3 à 5 jaren met Lindol bestreken worden.

Drievooudige bedekking met dubbele bescherming der spijkerskoppen zijn natuurlijk duurzamer dan de tweevoudige papdaken, waarbij de spijkerskoppen allicht kunnen verroesten, indien zij









Centrale Verwarming, Ventilatie, Wasch- en Droog-inrichtingen, H. ZIMMERMANN, Utrecht.  
 Centrale Verwarming. — JAN HAMER & Co., Amsterdam.  
 Centrale Verwarming. — W. J. T. HUNCK & ZOON, Amsterdam.  
 Closets. — Th. VAN HEEMSTEDEN OBELT, Amsterdam.  
 Decoratieschilders. — VAN BEUSEKOM & ELFFERICH, Schommelstraat 8, Rotterdam.  
 Eerste Nederl. Xyloolith-Fabriek. — A. S. KEY, Rotterdam.  
 Electrotechn. Install. Bureau. — CA. G. LANDRE, Amsterdam.  
 Exclusieplaten. — GEBRS. VAN DER VIJGH, Amsterdam.  
 „Flux“ Bovenlichtsluiting. — VAN DE POLL, Purmerend.  
 Gaskachels (nieuwste condensng). — OBELT, Amsterdam.  
 Gas-, Stoom- en Waterleiding. — R. S. STOKVIS & ZONEN, Leuvehaven 74-76, Rotterdam.  
 Grooten gesmalleerd ijzeren waschtafels. — Th. VAN HEEMSTEDEN OBELT, Amst., 150 de Ruyterkade. Filiaal: 36, Rokin.  
 Glas in lood. — J. J. B. J. BOUVY, Dordrecht.  
 Grondbooringen. — A. J. STOEL jr., Haarlem.  
 Haenslersch Houtcement. — C. F. BEER, Keulen.  
 HEINEKEN'S GLAZENWASSCHERIJ Stoom Jalouzieën, en Rolluiken-fabriek. — 's GRAVENHAGE, Driehoekjes 3 voorheen Wagenstraat 321. — AMSTERDAM, v. d. Heiststraat 1.  
 Houtgraniet, Kalksteen. — PELT & HOOYKAAS, Rotterdam.  
 Houtcement- en Houtcementdakbedekking. Haensler's Houtcement. Handel in Bouwmaterialen van J. A. SMITS & ZOON, Ruijschstraat 30 b/d Weesperzigt, Amsterdam.  
 Huisdeursloten. — LIPS, Dordrecht.  
 Jalouziën. — J. F. KRÖNER & ZOON, Spuistr. 216, 218, 250, Amst.  
 Jossion-Cement. — A. E. BRAAT, Rotterdam en Amsterdam.  
 Keien enz. — FERD. ENGERS, Amsterdam.  
 „Kosmos“ vouwplaten tegen vocht. — A. W. ANDERNACH, Beuel a/Rh.  
 Kokosgipsplaten. — H. H. DE HAAN, Nijmegen.  
 Kunst- en Grofmederij, v/h. Firma J. T. van Vuren, Amsterdam.  
 Lengtematen, duimstokken enz. — W. J. WEISSENO, Amsterdam.  
 Liften. — Machinefabriek DE ZAAAN, Wormerveer.  
 Liften. — Th. VAN HEEMSTEDEN OBELT, Amst. (R. WAYGOOD & Co.)  
 Liften, Ventil., Gesm. ijzer, trappen, J. HAMER & Co., Amsterdam.  
 Liften (Hydr. en electr.). — FREN. STIELTJES & Co. Amsterdam.  
 Liften speciaal Handkracht. — J. C. VAN STRAATEN, den Haag.  
 Looden en Inw. glasemail privaitleidingen. — OBELT, Amst.  
 Luminographie en Lichtdruk, Steendr. „Senefelder“ Amsterdam.  
 Metaalwerk, meubelen. — ONDER DEN ST. MAARTEN, Haarlem.  
 Machinefabriek Metaal- en IJzergietery v/h. SPOOR, WIJNVOORD & Co. 's-Gravenhage.  
 Montegradiedruk. — H. J. MONDT, den Haag.  
 Muschelkalkstein. — J. H. P. JANSE, Amsterdam.  
 Natuursteenbewerking. — G. W. HARMSEN, Amsterdam.  
 Plafondplaten. — GRAN. MIJNLIEFF, Nijmegen.  
 Portland-Cement. — DYCKERHOFF & SOHNE, Amöneburg.

Präcisionsvensters en deuren. — v. d. SCHUIJT & KUNTZE, Amst.  
 Prisma's Luxfer. — Wm. VAN RIJN, Amsterdam.  
 Proefstaten Bouwmat. — KONING & BIENFAIT, Amsterdam.  
 Raamsluiters voor bovenlichten. — HEEMSTEDEN OBELT, Amst.  
 Raamsluitingen voor alle raamconstr. — LUIJKE & Co., Rotterdam.  
 Rolluiken. — W. H. M. SCHOLTE, Prinsengr. 516, Amsterdam.  
 Rolluiken, Serredekking enz. — S. BRUIGOM, Arnhem.  
 Rolluiken enz. J. P. SENFT, Haarlem.  
 Schoorsteenmantels, marmieren. — G. & J. COOL, Amsterdam.  
 Soorae Bricks, IJzeren buizen enz. — W. DEURVORST, Den Haag.  
 SLOTES EN VEILIGHEIDSAFSLUITINGEN — LIPS DORDRECHT, Spiegel, Vensterglas enz. — P. DOLK & Z., Rotterdam — Dordrecht.  
 Stalen balken, IJzer enz. — Gebr. VAN DER VLIET, Amsterdam.  
 Stalen Balken, IJzer enz. W. BERNET & Co., Amsterdam.  
 Stalrichtingen, Verwarming, Jan Hamer & Co., Amsterdam.  
 Stalrichtingen — STAAL & HAALMEIJER, Amsterdam.  
 Stalen balken. — H. E. OVIING jr., Rotterdam.  
 Stalen balken. — DIKEMA & CHABOT, Rotterdam.  
 Stalen balken en U-profielen — Deutsch-Luxemburgische Bergwerks- und Hütten-Actiengesellschaft, Vertegenw. C. D. v. d. LINDEN, Singel 544, Amsterdam.  
 Steengas. — F. A. CLOER, Amsterdam.  
 Steengoed of Engelsche buizen en kruispannen. — HOUBEN & STEEGH, Belleid en Tegelen (Limburg).  
 Stoommachines, Ketels, Zuid-Holl. Machinefabriek en Constructiewerkplaats. Dir. ANTON KRÖNER, den Haag.  
 Stoommuntfabriek. — GEBRS. VAN MALSEN, Den Haag.  
 Stucsteen, Stucmarmor, The Dutch Mercantile Cy. — B. T. HAGEN, Rotterdam.  
 Tegelversteringen enz., Plateelbakkerij DE DISTEL, Amsterdam.  
 Timmer- en lijstfabriek. — G. P. J. BECCARI, Haarlem.  
 Trockenstuccplafonds — De 10 Ned. Trockenstuccfabriek, Venlo.  
 Urinoirs (Toifit). — H. HUINCK & A. IMHOFF, Rotterdam.  
 Ventilators. — Th. VAN HEEMSTEDEN OBELT, Amsterdam.  
 Ventilators. — D. P. HASSELMAN, Amsterdam.  
 Ventilatoren. — SLUIS & VRUGTMAN, Amsterdam.  
 Vuurvaste steen, Tras, Aarden buizen, Straatkeien — „Bouwmaterialen“ v/h. M. LUIJTEN, Lekkerkerk, Rotterdam en Dordrecht.  
 Wandtegels, cement, kalk, graniet — „Bouwmaterialen“ voorheen M. LUIJTEN Lekkerkerk, Rotterdam en Dordrecht.  
 Wandtegels, Schoorsteenmantels enz. — A. N. DE LINT, Delft, den Haag.  
 Vulpenhouder „Caw“. — BLIKMAN & SARTORIUS, Amsterdam.  
 IJzerconstructie, Kunstsmeedwerken, Zuid-Holl. Machinefabriek en Constructiewerkplaats. Dir. ANTON KRÖNER, den Haag.  
 IJzerconstructies. — W. J. NIEMEIJER, Amsterdam.  
 Zandsteen. — FERD. ENGERS, Amsterdam.  
 Zandbewerkingsmachines. — DREES & Co., Burgsteinfurt N.W. 71/W.  
 Zehit. — I. LEHREN, Amsterdam.  
 Zinkwerken. — F. W. BRAAT, Delft.

# Centrale Verwarmingen en Ventilatie-Inrichtingen

worden ontworpen en uitgevoerd volgens nieuwste Amerikaansche methode door

de *Schiedamsche Kunstmederij en Machinefabriek*

voorheen **G. J. VINCENT & Co., Schiedam.**

GEGARANDEERD GERING KOLENVERBRUIK.

SPECIAAL BOVENLICHTSLUITINGEN  
 ADRES VOOR

VRAAG OFFERTE BIJ:

**LUIJKE & Co., Rotterdam.**

PROVENIERSSTRAAT 72.

Echt Haeusler'sche  
 Houtcementen Dakbedekking.

Bekwame dakdekker-, blikslager- en bouwwerkmeesters als  
 UITVOERENDE VERTEGENWOORDIGERS

voor Nederland en Koloniën worden GEVRAAGD.  
 BRIEVEN MET REFERENTIËN TE ADRESSEEREN AAN DE FIRMA

**C. F. BEER. KEULEN (RIJN).**

GENERAAL-VERTEGENWOORDIGER DER FIRMA  
 C. S. HAUESLER. — UITVINDER DER HOUTCEMENT.

48 Gouden Medailles. — 7 Patenten. — Meerdere Hofdiploma's.

NOTITIE: Gelijktijdig heeren ik ter kennis der Heeren Belanghebbenden dat de firma N.V. Handel in Bouwmaterialen v. I. A. SMITS & ZOON, AMSTERDAM sedert 1 Jan. 1886 niet meer wijze vertegenwoordigers voor Nederland en Koloniën zijn, en noch door mij noch door de firma Carl Sam. Haesler, dus het Haeusler's houtcement aan deze firma geleverd wordt.

N.V. DE NEDERL.  
**STAAL-INDUSTRIE**  
 1/2 H. E. OVIING jr. ROTTERDAM.

**H. FUCHS & Co.**

DEVENTER,

voorheen J. H. DE GEUS.

CONSTRUCTEUR van werken in

**Gewapend beton.**

VER-  
 TEGENW. **Hennebique Parijs.**

**N.V. Utrechtsche  
 Asphaltfabriek**

v/h Firma STEIN & TAKKEN,

**VULKAAN** Hout-Cement, Dakbe-  
 Cement-Mastix, dekking

ASPHALTVLOEREN, enz.

**W.C.J. VAN DER MEIJDEN**

NIEUWE HAVEN 1-3  
 DEN HAAG  
 STOOMJALOUZIEËN  
 FABRIEK OPGER. 1886.

HOUTEN EN STALEN ROLLUIKEN

GRAND-PRIX

Tegen  
 indruk  
 en zon.  
 LONDEN  
 1906.

HOOGSTE ONDSCHIEDINGEN (GRAND-PRIX)  
 GOUDEN MEDAILLES EN ERERKRUUZEN,  
 TE MARSEILLE, WIEËN, NANIJ, PARIJS,  
 BRUSSEL EN BOEKAREST.

BOUW ORNAMENTEN  
 GEWAPEND GIPS, KUNSTSTEEN  
 CEMENT, BETON  
 EDUARD NETTESHEIM — VENLO

TROCKENSTUCC  
 GEWAPEND GIPS  
 PLAFONDS  
 EDUARD NETTESHEIM — VENLO

PIXOL  
 LAK  
 VEZELVERFMASJA  
 VEZELPIK  
 VOOR ASPHALTDAKEN  
 EDUARD NETTESHEIM — VENLO

KLEURIG  
 KARBOLINEUM  
 EDUARD NETTESHEIM — VENLO

**A. N. DE LINT** DELFT  
 DEN HAAG

Delftsche Wandtegels.  
 Schoorsteenmantels.

**SECTIEL**  
 (voor binnendecoratie en gevelversiering)

Berbastegels  
 fabrikaat Joost Thoof en Labouchère.

**Mondtegraphiedruk.**

Goedkooper dan Photolithografie.  
 Nette uitvoering. — Snelle levering.

Electriche Lichtdruk-inrichting.  
 Groothandel in Lichtdrukpapieren.

**H. J. MONDT**  
 François Valentijnstraat 13/15, 's GRAVENHAGE.

Interc. Tel. 520.

**Lichtdrukken.**

Deze worden vervaardigd in alle mogelijke kleuren.

Tegen vochtige muren

gebruikte men de „KOSMOS“ VOUWPLATEN uit de fabrieken van  
**A. W. ANDERNACH, te Beuel a/d Rijn, en Anvin (Frankrijk).**

„KOSMOS“ PATENTVOUWPLATEN geven onmiddellijk droge wanden, een be-  
 leerende luchtlaag en ventilerende toechenruimte.  
 „KOSMOS“ PATENTVOUWPLATEN maken den muur kurkdroog. Zij zijn een afdoende  
 middel tegen schimmel, paddestoelen, huiszwam, aanslag van vocht, geschildvoert-  
 planting, wurste en koud. Zij geven besparing van brandstof in den winter.  
 Geen vernieuwing der ruimte. Hechte bepleistering. In honderden gevallen sedert  
 vele jaren een beproefd middel. Men vrage den uitvoerigen prospectus No. 547.  
 Met de levering der „KOSMOS“ VOUWPLATEN belast zich de heer

**I. SNITSLAAR. — Heerengracht 125. — AMSTERDAM.**

# Het Betonijzer der Toekomst „KAHN SYSTEEM”



eenvoudig en economisch voor alle werken in

Zoals: **GEWAPEND BETON.**

**BRUGGEN  
FUNDEERINGEN  
KOLOMMEN  
RESERVOIRS  
PIJLERS  
VIADUKTEN  
ENZ. ENZ.**

**UITGEWERKTE PLANNEN  
en TEEKENINGEN** voor uitvoeren  
werken worden kosteloos verstrekt.

**GEILLUSTREERDE BROCHURE**  
op aanvraag gratis en franco.

**Handelmaatschappij van R. S. STOKVIS & ZONEN.**  
Afdeling IJzer en Staal. ROTTERDAM.

# Hydrex Waterdicht Vilt.

Superieur door zijn sterkte, taaheid en elasticiteit.

### Eenige der toepassingen van het Hydrex Vilt:

Noord-Duitsche Lloyd, New Terminal, Hoboken-New-York; de vloeren van de enorme loodsen waterdicht gemaakt met Hydrex Vilt.

Fundaties en Muren der navolgende gebouwen werden afgedekt met Hydrex Vilt.

Pennsylvania Spoorwegstation, New-York, SKYSCAPERS: Keyser Building, Baltimore, Benefit Mutual Lifebuilding, Newark.

Tunnels en Viaducten der navolgende spoorwegen werden waterdicht gemaakt met Hydrex Vilt:

Pennsylvania Spoorweg, alle tunnels te New-York. — Erie Spoorweg, viaducten te Chicago, Metropolitan, alle tunnels te New-York.

Vraagt monsters en prospectus aan de alléén-contractanten voor Nederland en Koloniën: Technisch Bureau MOENS EN BECK te Bloemendaal.

**G. P. J. BECCARI,**  
HAARLEM.

**Stoomtimmer- en Lijstenfabriek.**  
PAUL KRUGERKADE 27. — Interc. Telefoon 1324.

Behangselpapieren  
H. en J. KOETS.

AANNEMERS van INRICHTINGEN.  
Korte Nieuwendijk 38. - Amsterdam.



**Amsterdamsche Asphaltfabriek.**

„De Vesuvius”

firma v. d. BERG & VIËTOR

Vertegenwoordiging te 'S-GRAVENHAGE

Woninggids „Duinoord”,

KONINGIN EMMAKADE 113. — Telef. No. 3845.

**ELECTRO-TECHNISCH INSTALLATIE-BUREAU**

**CH. G. LANDRÉ.**

SPUI 14-16. — AMSTERDAM.

Intercommunaal Telefoon No. 999.

Bijkantoor gevestigd te TILBURG, Heuvelstraat 15.

Intere. Telefoonnummer 284.

Plannen en Begrotingen kosteloos.

Electrische Kracht- en Licht-Installaties voor Gelijk-, Wissel- en Draaistroom.

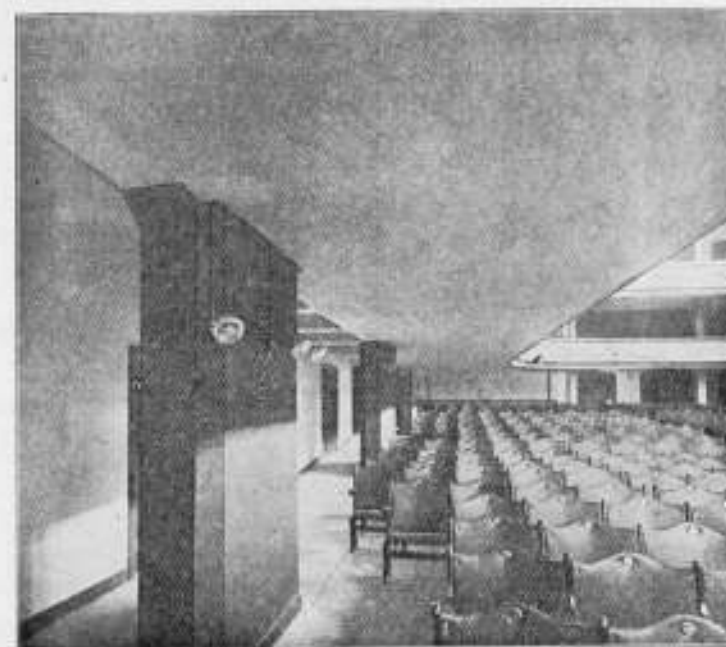

Balcoen in gewapend Beton bij Geb. v. Kunsten en Wetensch. te 's-Gravenhage.

**P. BOURDREZ.**

CONSTRUCTEUR VAN WERKEN IN GEWAPEND BETON.  
Valeriusstraat 8, 's GRAVENHAGE.

**Wed. J. T. HUNCK & Zoon**  
AMSTERDAM

(Amstel over Bendorp's Cacaofabriek).

**Centraalverwarming en Watervverzorging**

volgens Amerikaansch System.

Voortreffelijk resultaat bij geringe kosten.

**W. J. NIERMEIJER.**  
v.h. H. J. VAN DER VEEN.  
Nieuwezijds Voorburgwal 342. - AMSTERDAM.  
Ingenieurs-Bureau voor statische berekeningen en ijzerconstructies.



**VAN DER MAAS & CO.**

Den Haag - Bussum.  
Architecten en Beeldhouwers.

Ateliers tot artistieke bewerking van  
Hout en Steen.

Vervaardigen alle beeld- en steenhoutwerken.

Beeldhouwwerk  
op kunstnijverheidsgebied.

ADMINISTRATIE:

Willem de Zwijgerlaan 25.  
DEN HAAG.

GEBUIKT:

Steengas „DRAHTZIEGEL”

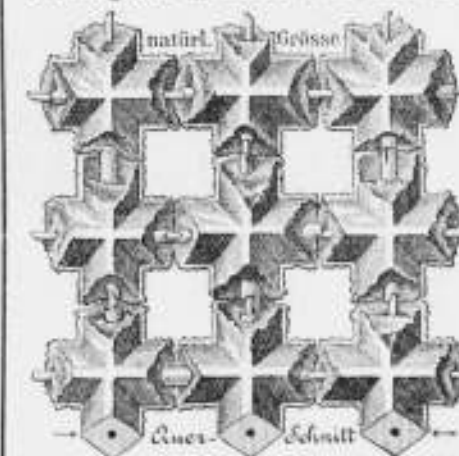

bij het vervaardigen van

Brandvrije Plafonds, Muren, Vloeren,

Omkleding van Kolommen, Pilaren en  
alle mogelijke IJzerconstructies, Onder-  
kleding van Trappen, Gebogen Plafonds  
enz. Eenig vertegenwoordiger:

**F. A. CLOËR,**

Prinsengracht 173 - AMSTERDAM.





**GEBR. VAN DER VLIET,**  
Ijzer- en Staalhandel  
**AMSTERDAM.**

STAAF-, BAND-, PLAAT-, HOEK- en T-IJZER, enz.  
STALEN BALK- en IJ-PROFIELEN. —  
GEGOTEN BOHLERSTAAL.



van 6 tot 30 cm. voorraadig.

tot 50 cm. voorraadig.

Alleen verkoop van P. L. H. Kroonijzer en Wilh. S. M. Vloeiijzer.

STAVEDOREN ONTOEGANG  
VOCHTWEREND  
ISOLEEREND  
BRANDVRIJ

DE BESTE BINNEN VAN  
BDOWT MEN VAN  
BRUCKNER-PLATEN  
"PROSPECTUS"  
VRAACT INDUSTRIAL  
FABRIEK "INDUSTRIA"  
FABRIEK "INDUSTRIA"  
FABRIEK "INDUSTRIA"

LANG. 66%  
HAAG. 50%  
DIK. 6 EN 8%

BESCHILDERING VAN DE  
BESCHILDERING VAN DE  
BESCHILDERING VAN DE

**Eerste Nederl. Xylolith-Fabriek A. S. KEY,**  
(HOUDINGEN)  
**ROTTERDAM.**

VLOERBEKLEEDING zonder voegen. — TRAPBEKLEEDING, ook op oude trappen. — DEKTREDEN op maat. — PLATEN in diverse afmetingen voorraadig. Aanvragen, met opgave van grootte en bestemming adresseer men Loozehaven 28 (Kantoor) Rotterdam.

**HOUBEN EN STEEGH.**

Stoomfabriek van Steengoed (Engelsche) buizen en alle soorten van dakpannen.  
te Venlo.

Specialiteit in Steengoed of Engelsche buizen en kruispannen.  
Levering onder strengste keur. — Monsters gratis op aanvraag.

Monsters zijn te zien op de Permanente Tentoonstelling in het Gebouw van de Maatsch. 7, Herengracht der Brouwers, MARKENSTRAAT 402 te Amsterdam.

**W. BERNET & Co.,**  
IJZERHANDEL.

**AMSTERDAM.**

GROOTE VOORRAAD

Balk-Staal van No. 8 tot en met 40 en

Staal van No. 3 to ten met 30.

■ ONDER DEN ■  
SINT MAARTEN  
HAARLEM — AMSTERDAM  
■ ■ ■ PARIJS ■ ■ ■

DE MODELKAMERS AAN DE FABRIEK MAERTEN VAN HEEMSKERKSTRAAT TE HAARLEM GELEGEN, ZULLEN IN ENKELE WEKEN GEHEEL NIEUW INGERICHT ZIJN.

**BECHEM & POST,**  
Hagen i. W.

Verbeterde lage-druk

**Stoom-Verwarmingen**

met of zonder ventilatie voor Ziekenhuizen enz.

**JAN HAMER & Co.,**

Frederiksplein 6 & 8,  
**AMSTERDAM.**

**BALK- en**  
**-STAAL,**

alle lengten tot twaalf meter in normaalprofielen tot de laagste prijzen in voorraad bij

**DIKEMA & CHABOT,**  
**Rotterdam.**

**LIFTEN,**

voor elke beweegkracht en van elke capaciteit, met uitstekend werkenden VALBESCHERMER, met automatisch werkende SCHACHTDEURSLUITINGEN en STOPINRICHTING voor elke verdieping, worden vervaardigd door de  
**Machinefabriek „DE ZAAAN”**  
te WORMERVEER.

Prijzen en attesten, waaronder van een 4-persoons elektrische lift, welke gedurende hare tweejarige werking niet de geringste stoornis ondervond, op aanvraag.

**JAN HAMER & Co.**  
Frederiksplein 6 en 8. **AMSTERDAM.**

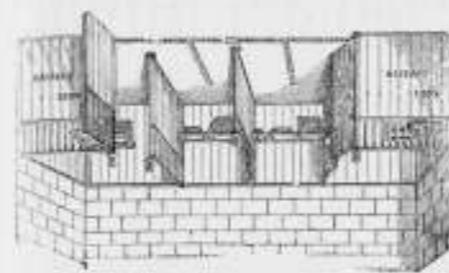

*Engelsche*  
**Stalinrichtingen**  
en Tuigkamerbenodigdheden.  
TALRIJKE NEDERLANDSCHE  
REFERENTIES.

NB. Onze Standaard-catalogus met circa 1500 illustraties is voor serieuze aanvragen beschikbaar.

Amsterdamsche Jalousiefabriek  
Opgericht 1875.

**ROLLUIKEN. ZONSCHEMEN.**  
Marquisen, Tochtschermen en Serrebedekking.

**Geschilderde Winkelgordijnen.**

Tuintenten en Tuinparasols met en zonder tafel, Glasjalouziën, enz.  
Eenig Adres voor HOUTEN PARKET TAPIJEN.

**J. P. KRONER & Zoon.** HOFLEVERANCIERS  
Spuistraat 246, 248, 250, Amsterdam.

**J. P. GROENENDIJK,**

Beeklaan 248, DEN HAAG. — Telefoon No. 1710.  
Huis- en Decoratie-Schilder.

ATELIER voor eenvoudig en geschilderd

**Glas in lood, Glas in koper enz.**  
PRIJZEN UITERST BILLIJK.

Teekeningen en prijsopgave worden kosteloos aangeboden.

**GREY-BALKEN**



In Profielhoogten  
tot 750 m.M.

In Flensbreedten  
tot 300 m.M.

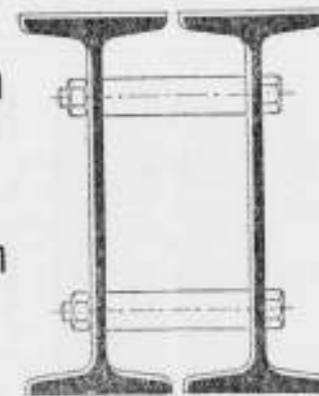

**DIFFERDINGEN**

Alle gewenschte inlichtingen te bekomen bij den Vertegenwoordiger:

**G. D. VAN DER LINDEN, AMSTERDAM, Singel 544.**

Rijk door zand  
Fabrik. Marke.

**Machines voor Zandbewerking**  
voor het aanmaken van materialen van cement als: vloerplaten, ringen voor putten, mitselbeton, vloerplaten, voerdeklagen enz.

**Cementdakpannen**  
het beste materiaal voor dakbedekking. De experimenten met zijn slechts voor handkracht. De fabricatie volgens onze methode is in enkele dagen te leveren. Zoung. Indijkschap. Pijp. voorraad No. 45 op aanvraag vervaardigd bij Augustushütte, DREES & Co. Burgsteinfurt H W 7 in Westfalen.

**P. DOLK & ZONN**  
Rotterdam. — Dordrecht.  
Opgericht 1803.

**Cloisonné**  
**Glas.**

**H. H. DE HAAN,**  
MOLENSTRAAT 142, Interc. 136,  
Kantoor GRAAFSCHESTRAAT 59, Tel. 849.  
**NIJMEGEN.**

Handel in

**Kokosgipsplaten**

voor plafonds en muren,  
lang 2 M., breed 0.50 en 0.25 M., dik 1 1/2, 2, 2 1/2, 3, 4, 5, 6, 7 en 10 cm., bijzonder voor Scholen, Magazijnen, Kantoren, Fabrieken, enz., geheel brand- en gehoorvrij.  
**HOLLE-PLATEN** in voorraad.

**LIFTEN** SPECIAAL voor  
HANDKRACHT  
tot vervoer van

Boeken, Spijzen, Goederen,  
Personen enz.

worden vervaardigd door

**J. C. VAN STRAATEN,**  
Loosduinse weg 855 I, DEN HAAG.

**W. DEURVORST**  
DEN HAAG. = Krayenhoffstraat 54.

GERUITE & VLAKE TROTTOIR-  
TEGELS. — ZWEEDSCHE GRAN-  
NIETKEIEN. — BAZALT-, LAVA-  
EN MELAPHIRKEIEN.

Gewapend Beton - Asphaltwerken.

Industriële-Maatschappij

VAN

# F. J. STULEMEIJER & Co. = BREDA. Constructeurs van Werken in Gewapend Beton.

Menige groote brand heeft in den laatsten tijd doen inzien, dat bij den bouw van branderijen, fabrieken, pakhuizen, gestichten, enz. gebruik gemaakt moet worden van het absoluut brandvrij materiaal **GEWAPEND BETON**.

## GEWAPEND BETON.

Uitvoering van alle werken. Begrotingen en ontwerpen kosteloos.

### Koninklijke Rotterdamsche Cementsteenfabriek

voorheen

### VAN WANING & Co. — ROTTERDAM-ENSCHUDE.

Grootste voorraden Riolen, Buizen, Putten, Kolken, enz.

## TH. VAN HEEMSTEDDE OBELT,

Mem. San. Inst. London.

Sanitary Engineer.

HOOFDKANTOOR EN MAGAZIJN  
150/1 de Ruyterkade. — AMSTERDAM. — Filiaal 44 Rokin.

Hoofdagent voor Nederland en Koloniën van SHANKS & Co. Ltd., te Barrhead.

SPECIALITEIT VOOR DE LEVERING VAN COMPLETE BADINRICHTINGEN.

PRIVAAT-INRICHTINGEN. — Shanks Closets zijn nog niet overtroffen.

Porseleinen en Geëmailleerd IJzeren Badkuipen.

Getuigen geheel van rood koper, van binnen verzind. Zij bederven het water niet, overtreffen al de tot nu toe bestaande en kosten niet meer. Attesten ter inzage.

CLOSETS, WASHTAFELS, URINOIRS, GOOTSTEENEN ENZ. — VERWARMING en VENTILATIE.

CHAMBERLAND FILTERS, Systeem Pasteur.

ELECTRISCHE KACHELS, CONDENSING GAS-KACHELS, zonder afvoer naar buiten. SEPTIC-TANKS, WARMWATER-VERZORGING, volgens verschillende systemen, ook door middel van het keukenfornuis.

Begrotingen, prijsopgaven en offertes worden op aanvraag kosteloos toegezonden.

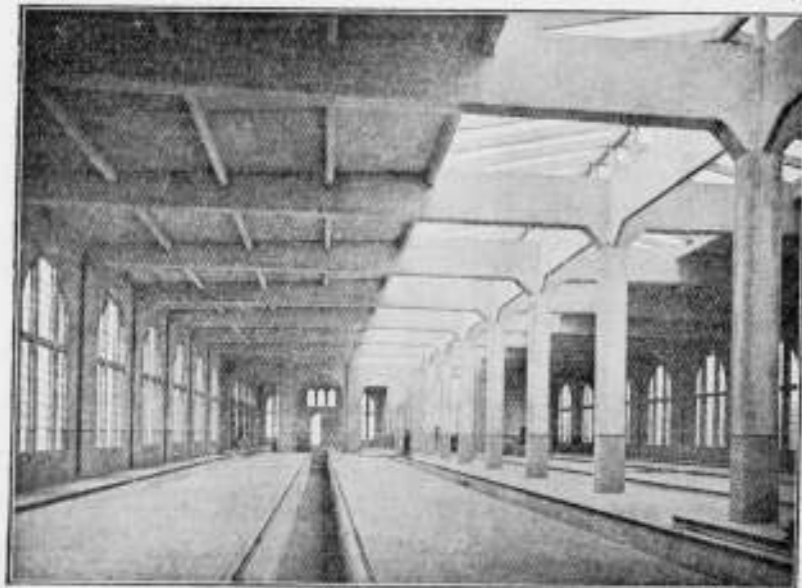

Rijtuig-remise der Z. Holl. El. Sp. Mij. te Leidschendam.

## Hollandsche Maatschappij

tot het maken van werken in

## GEWAPEND BETON.

DIRECTEUR:

A. C. C. G. VAN HEMERT.

Civil Ingenieur.

'S-GRAVENHAGE.

Conradkade 62.

Interc. Telefoon 2669.

Telegram-Adres: BETONIJSER.

27<sup>E</sup> JAARGANG 1907. № 8

# BOUWKUNDIG WEEKBLAD.

ORGAAN VAN MAATSCHAPPY  
TOT BEVORDERING DER BOUWKUNST.

BESTUUR VAN DE MAATSCHAPPY: A. SALM G.Bz. Voorzitter. F. W. M. POGGENBEEK, Vice-Voorzitter. — V. G. A. BOSCH, W. J. DE GROOT, G. W. VAN HEUKELOM, D. E. C. KNUTTTEL, J. A. MULOCK HOUWER, F. J. NIEUWENHUIS, B. J. OUËNDAG, J. VERHEUL Dz., P. A. WEELDENBURG.

COMMISSIE VAN REDACTIE: Ed. CUYPERS, A. SALM GBz., J. VERHEUL Dz.  
REDACTEUR: C. T. J. LOUIS RIEBER.

BUREAU VAN REDACTIE: MARNIXSTR. 402 AMST.  
BUREAU VAN ADMINISTR. HERDERSTR. 5 DEN HAAG  
UITGEVERS: MOUTON & CO DEN HAAG

INHOUD

ABONNEMENTSPRIJS

№. 8. 23 FEBRUARI 1907. Maatschappij tot Bevordering der Bouwkunst. — Badhuis voor Volksbad in eene kleine Gemeente. — Verslagen van vergaderingen. — Inhoud van Tijdschriften. — Berichten. — Bureau voor plaatsing van opzichters en teekenaars. — Aankondiging en afloop van aanbestedingen. — Lijst van Fabrikanten, Leveranciers, enz. — Advertentiën. — Bij dit nummer behoort een plaat.

voor Nederland: fr. p. p. / 15 — 's jaars, voor Indië en het Buitenland (bij vooruitbetaling) fr. p. p. / 17. — Prijs van ADVERTENTIËN: van 1-5 regels / 1 —, elke regel meer 20 cents Grootte letters naar plaatsruimte. — AANKONDIGING VAN AANBESTEDINGEN 15 ct. p. r. m. premie 1/2 maal. — ABONNEMENT VAN ADVERTENTIËN tegen belangrijk verminderde prijzen en kosteloze opname der advertentiën in het Tijdschrift der Mij.

### MAATSCHAPPIJ TOT BEVORDERING DER BOUWKUNST.

In den vorigen jaargang van het Bouwkundig Weekblad is een studie verschenen getiteld:

Korte verklaring van de berekening van balken, met figuren en voorbeelden toegelicht door W. van Veen, C.B.L., Utrecht

Van deze studie, waarbij zes platen behooren, zijn afzonderlijke overdrukken verkrijgbaar, tegen toezending van 60 cents per exemplaar, aan het Bureau van de Maatschappij tot Bevordering der Bouwkunst, Marnixstraat 402 te Amsterdam.

### BADHUIS VOOR VOLKSBADEN IN EENE KLEINE GEMEENTE.

In Maart 1904 werd door de Afdeling 's Gravenhage van de Maatschappij tot Bevordering der Bouwkunst een prijsvraag uitgeschreven voor een „Badhuis voor Volksbad in eene kleine gemeente.”

Voor het beste, aan de gestelde voorwaarden voldoende en ter bekroning waardig gekeurde ontwerp werd een prijs uitgelooft van f 100. —, terwijl de Nederlandsche Vereeniging voor Volks- en Schoolbaden een premie van f 25. — beschikbaar stelde voor het ontwerp dat in de tweede plaats voor bekroning in aanmerking kwam.

De ontwerpen moesten op 1 Januari 1905 zijn ingeleverd, en zijn daarna beoordeeld door eene jury, samengesteld als volgt, voor de Afdeling 's Gravenhage, de Heeren: C. H.

Peters, Rijksbouwmeester; W. C. Metzelaar, Hoofd-Ingenieur voor de Gevangenissen en Rechtsgebouwen; Joh. Mitters Jr., Architect; F. J. Bremmer Hzn., Architect, allen te 's-Gravenhage. Voor de Nederlandsche Vereeniging voor Volks- en Schoolbaden zou Mevrouw W. Ter Horst-Jansen, te Amsterdam zitting in de Jury hebben; daar die echter verhinderd was de bijeenkomst der Jury, op 7 April 1905, bij te wonen, werd zij vervangen door den Heer Dr. W. P. Ruysch, Hoofdspecteur van de Volksgezondheid.

Volgens het programma voor deze prijsvraag moest het Volksbadhuis bevatten:

- a. een voorportaal;
- b. een wachtkamer, groot 10 à 12 M<sup>2</sup>;
- c. een privaat;
- d. een badlokaal, waarin 8 à 9 badcellen, geschikt voor douchebad, met afzonderlijke, voorliggende ruimte aan elke cel tot uit- en aankleeden;
- e. een verblijf voor den badknecht of de badvrouw, groot 8 à 9 M<sup>2</sup>;
- f. een bergplaats voor schoonmaakkereedschap;
- g. een ruime kast tot berging van handdoeken, zeep enz.;
- h. een ruime kast tot berging van gebruikte handdoeken;
- i. een brandstoffenbergsplaats voor 25 à 30 H.L. brandstof;
- k. een verwarmingstoestel tot verwarming van het badwater; in staat om 1 M<sup>3</sup> water in één uur tijd 20° C. in temperatuur te verhoogen, welk toestel des winters tevens en tegelijk dienst moet doen om badlokaal, wachtkamer en verblijf van den badknecht behoorlijk te verwarmen met een warmwaterleiding onder gewonen lichtdruk;
- l. twee reservoirs, elk van 1 M<sup>3</sup>. nuttigen waterinhoud tot verwarming van het badwater.

Er wordt verondersteld — zoo luidde het programma verder — dat het gebouw kan worden aangesloten aan een hoogdrukwaterleiding en dat zich in de nabijheid een gemeenteroos bevindt, waarheen het gebruikte bad- en schrobwater, de faecaliën en het hemelwater kunnen worden afgevoerd, voorts dat de bouwgrond

In het Gebouw van de Maatschappij tot Bevordering der Bouwkunst, Amsterdam, Marnixstraat 402, is gevestigd een Permanente Tentoonstelling van Bouwartikelen, dagelijks kosteloos te bezichtigen.



Zijgevel.

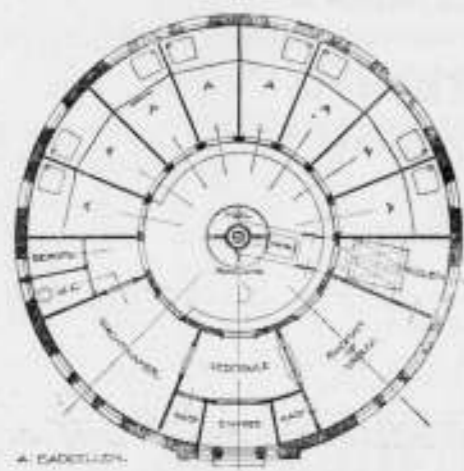

Plattegrond. Schaal 1 à 200.  
Badhuis voor Volksbaden.  
Ontwerper: JOH. VAN ASPEREN.



Zijgevel.

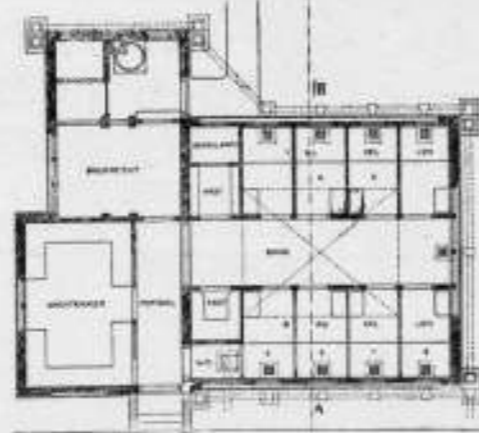

Plattegrond. Schaal 1 à 200.  
Badhuis voor Volksbaden.

Ontwerpers: J. H. W. LELIMAN en Firma ROBERT KALFF en Co.

zuiver zand is en dat het terrein 1 M. boven den hoogsten waterstand ligt.

Bij het ontwerp moet een hoogst eenvoudige, praktische en meest oeconomische inrichting, zoowel in aanleg als in exploitatie, op den voorgrond staan; dit geldt dus als eerste en voornaamste eisch. Verder moet het gebouwtje uitwendig een vriendelijk, aangenaam aanzien hebben.

Op deze prijsvraag zijn 10 antwoorden ingekomen.

In hare algemeene beschouwingen daarover zegt de Jury in haar rapport het volgende:

„Bij het algemeen overzicht der ontwerpen viel het op, dat de meeste der mededingers zich geen rekenschap gegeven hadden van de vraag „naar eene hoogst eenvoudige praktische en meest oeconomische inrichting zoowel in aanleg als in exploitatie”, terwijl bij velen ook de rioleering zeer gebrekkig en niet doelmatig was aangelegd. Oogen-schijnlijk was geen studie gemaakt van bestaande voorbeelden en in alle geval niet getracht de gebreken er van op te sporen om ze in het te maken plan te vermijden.”

„Het meerendeel der ontwerpen laat toe een onbeperkt waterverbruik en op elke gewenschte temperatuur, terwijl toch eene zuinige exploitatie, noodig voor het welslagen eener volksbadinrichting, dringend eischt, dat voor elke douche slechts eene bepaalde hoeveelheid, zij die ook ruim genomen, en van eene bepaalde temperatuur wordt verschaft. Dit is te verkrijgen door het water in de badcellen vooraf in kleine reservoirs af te tappen, dit en het water in de warmwaterreservoirs op eene bepaalde temperatuur te brengen, de verwarming hierna af te sluiten en beurte-lings het eene reservoir te gebruiken, terwijl het andere weer gevuld en op temperatuur gebracht wordt.”

Aan het slot van haar rapport zegt de Jury:

„Overgaande tot het vaststellen eener conclusie moet de Jury met leedwezen bevestigen, dat geen der ontwerpen voor eene volle bekroning in aanmerking kan komen en het doel, aan de Nederlandsche Vereeniging voor Volks- en Schoolbaden een alleszins bruikbaar ontwerp te

kunnen aanbieden, met deze prijsvraag niet is bereikt”.

„Overwegende echter, dat het ontwerp „Concentrisch” het meest voldoet aan de bepalingen van het programma en met enkele wijzigingen voor het doel geschikt is te maken, terwijl het ontwerp „Water” den wensch van de Nederlandsche Vereeniging voor Volks- en Schoolbaden naar een meest oeconomische en eenvoudige inrichting het dichtst nabijkomt, zoo stelt de Jury voor aan het ontwerp „Concentrisch” een prijs van f 50 toe te kennen en aan het ontwerp „Water” de premie van f 25, welk besluit met algemeene stemmen wordt genomen.”

Overeenkomstig dit voorstel werd door het Bestuur der Afdeling 's Gravenhage toegekend de prijs van f 50 aan den heer Joh. van Asperen te Watergraafsmeer, voor zijn ontwerp „Concentrisch”, en de premie van f 25 aan den heer J. H. W. Leliman en de Firma Robert Kalff en Co., beiden te Amsterdam, voor hun ontwerp „Water”.

In staat gesteld deze beide ontwerpen te publiceeren, worden op de plaat afgebeeld de voorgevels en doorsneden daarvan, op een schaal van 1 à 100, terwijl tusschen den tekst de plattegronden en zijgevels zijn voorgesteld op de schaal van 1 à 200. Al die afbeeldingen hebben betrekking op de door de bekroonden geleverde ontwerpen, gewijzigd naar aanleiding van de hen kenbaar gemaakte bemerkingen op de ingeleverde antwoorden op de prijsvraag.

Omtrent het ontwerp „Concentrisch” luidde het oordeel der Jury als volgt:

„Dit ontwerp is voortreffelijk begrepen, alleen is bij de celverdeling de ontkleedruimte niet in verhouding tot de badruimte. De indeeling is anders goed doordacht en de gevels zijn in overeenstemming hiermede.

Toch heeft de ontwerper te weinig gewicht gehecht aan den eisch van een hoogst eenvoudige en meest oeconomische inrichting; de zware muren, de buitensporige hoogte der hal en der bekapping en de aanwezigheid van te veel verloren ruimte waren dan vermeden. Ook het aanbrengen van een

koudwaterreservoir op een niet te bereiken plaats en volgens het programma niet gevraagd, is af te keuren mede met het oogpunt van bevroesbaarheid.

Veel zou dit ontwerp winnen als de constructie ten deele berekend was op cementijzer en de verwarming der cellen geschiedde van uit het middenpunt der hal, waarbij de schoorsteen regelrecht kon opstijgen; het uitwendig aanzien der gevels zou daarmede tevens verbeteren”.

Over het ontwerp „Water” oordeelde de Jury als volgt:

„De planverdeling behoort oconomisch tot de beste, de gang langs de cellen is echter te smal. Bij het uiterlijk aanzien is naar eene landelijke opvatting gestreefd, zonder dat het gelukt is er het karakter van een badhuis aan te geven.

Het ontwerp behoort tot de weinigen waarbij de rioleering goed is doordacht en de verwarmingstoestellen benevens koud- en warmwaterreservoirs oordeelkundig zijn geplaatst. Het aangegeven stelsel om den verwarmingstoestel door zijne buizen in onmiddellijk verband te brengen met het water der reservoirs en der leidingen naar de badcellen, is echter af te keuren; daardoor komt aanhoudend versch water in den verwarmingsketel en heeft groote en zeer schadelijke afzetting van ketelsteen plaats.

Beter wordt het doel bereikt door het aanbrengen van serpentine leidingen; de warmte wordt dan indirect aan het water in de reservoirs afgestaan.”

Ten slotte wordt hier nog het een en ander medegedeeld uit de beschrijvingen, door de ontwerpers gevoegd bij hunne hier voorgestelde gewijzigde plannen waarin rekening is gehouden met de opmerkingen der Jury. In te veel bijzonderheden kan daarbij echter niet worden getreden, vooral wat betreft de inrichting der leidingen voor warm en voor koud water, daar ter verklaring daarvan te uitgebreide afbeeldingen noodig zouden zijn.

Ontwerp „Concentrisch.”

Ten einde aan het gebouwtje een vriendelijk en aangenaam aanzicht te geven, zijn de gevels gedacht te worden opgetrokken van crème-kleurige baksteen met eenvoudig fries van blauw verglaasde steen, en natuurlijke steen voor dorpels en lateien.

De daken af te dekken met roode leipannen en de houtwerken, als gootlijsten, kozijnen enz., in wit en gele kleur te behandelen.

Behalve de buitenmuren, zijn de halmuren, wanden, vloerconstructiën, schoorsteen en ventilatiekanaal van cementijzer gedacht.

In de hal, vestibule, entree en badcellen, de wanden te bekleden met eene verglaasde tegellambrizeering ter hoogte van 1,50 M.

Op de vloeren in hal, vestibule, entree en W. C. hardgebakken tegels, en in de kolenruimte, kasten en bergplaats cementvloertjes aan te brengen.

In de wachtkamer, vertrek badman en badcellen, wat de ontkleedruimte betreft, de vloeren te maken van houtgraniet, terwijl de badruimte in de cellen met komvormige verdiepingen als cementvloertjes worden bewerkt.

De plafonds in het gebouwtje te maken van brandvrije plafondplaten aangebracht tegen de kapbalken en deze vlak af te pleisteren.

De reservoirs zijn zoowel in de hal, als boven de kolenruimte te plaatsen; in de hal, dragende op een cement-ijzer constructie, in verband met het ventilatiekanaal en door middel van een lichte losse ladder bereikbaar.

De afvoer van het badwater te doen loozen in 4 trechtervormige cement-ijzeren kanalen met stankschermjes, welke

met de gemetselde putjes in verbinding staan, en deze weder naar het gemeenteriool loozen.

De afvoer van het closet te doen loozen in een stortkolkje en dan af te voeren naar een bij het gebouwtje gelegen beerput met overstort naar het hoofdriool.

Ontwerp „Water.”

Getracht is, onder aanhouding van alle hoofdlijnen, het in het iste ontwerp sprekende woonhuis-type te vermijden.

Met zeer geringe wijzigingen is het thans als vrijstaand gedacht badhuisje, ook op een ingebouwd terrein te verwezelijken, terwijl bovendien de uitbreiding van het aantal badcellen gemakkelijk kan plaats vinden.

Groote zuinigheid is betracht, al leidden de Jury-eischen ook tot eenige vermeerdering van kosten, vergeleken bij het iste ontwerp.

De separatie's van de badcellen zijn uitgevoerd van enkel en dubbel verglaasde Silezische steenen. De ventilatie in de gang geschiedt door jalouziën, welke door schuivende luiken kunnen worden afgesloten.

In de beschrijving van het ontwerp „Water” wordt medegedeeld, dat de bouwkosten van dat plan afhangen van de prijzen in de plaats waar gebouwd wordt, maar dat in eene provincie stad het gebouwtje voor ongeveer f 5000 is te houwen. Is het ingebouwd, dan kunnen de niet in het gezicht komende gedeelten eenvoudiger worden behandeld. Op enkele onderdeelen zou bezuinigd kunnen worden. De ontwerpers begrootten de inrichting voor waterverzorging en verwarming op f 2000.

Voor het ontwerp „Concentrisch” wordt laatstgenoemde inrichting begroot op f 2187,95.

Wat betreft waterverzorging en verwarming waren de plannen opgemaakt, voor het ontwerp „Concentrisch” door het Ingenieurs-Bureau Huygen en Wessel, te Rotterdam, en voor het ontwerp „Water”, door de Firma Robert Kalff en Co. te Amsterdam.



Afdeling 's Gravenhage van de Mij. t. Bev. d. Bouwkunst, 15 Februari 1907. Na den gebruikelijken aanvang, waarbij evenwel aan de leden der Afdeling tevens werd medegedeeld, hoedanig het Bestuur zich had samengesteld, werd het woord gegeven aan den Rijksbouwmeester C. H. Peters, tot het houden van zijn kunstbeschouwing met inleidingspraatje van Oud-Enkhuizen.

Spreeker gaat eerst in den breedte de geschiedenis na dier stad, die niet van den Romeinschen ouderdom als Nijmegen, Maastricht e.a., noch van dien Karolingischen als Utrecht, Deventer, e.a. is, en het eerst pas wordt genoemd in een stuk van 1019 als de buurt van Enk(e)-Huizen, naar aanleiding van een twist tusschen Graaf Floris II van Holland met een Friesch edelman, waar de Graaf gejaagd had op terreinen in de omgeving van Enkhuizen, die aan dien edelman toebehoorden.

Toch werd de plaats eerst van beteekenis door de ramp die het ontstaan van de Zuiderzee, uit het meer Fievo tengevolge had, waarbij in den loop van eenige tientallen van jaren de Noordzee weer opslochte de gronden door aanslikking der groote rivieren ontstaan. Waar in 1215 nog gelegenheid bestond om met polstok en plank gewapend van Holland af Friesland te bereiken, was in 1287 over den tegenwoordigen afstand reeds volle zee gekomen, en was ontstaan de Zuiderzee, ongeveer zooals wij die tegenwoordig kennen, zijnde een oppervlak van 15 uren gaans breed en 23 uren gaans lengte. De vooruit geschoven ligging van Enkhuizen in die zee is van de vroegste tijden af geweest haar bijzondere beteekenis, als veer, als havenplaats, als verkeersbuurt en oorlogshaven van de Graven van Holland.

Waar in den aanvang nog tusschen haar en Gommerskerspel een soort strijd om den voorrang werd gevoerd, werd hieraan

een einde gemaakt doordat in 1355 de stad Enkhuizen, Gommerskerspelen in zich oploste. De Graaf van Holland gaf toen aan zijn „lieve en trouwe dienaren,” poortrecht, recht van jaarmarkt van 14 dagen, afgebakende grenzen, een en ander zooals te voren door hem reeds aan Medemblik was verleend. In alles bemerkte men dat er reden was tot de verheffing tot stad; niet alleen werd de buurtschap versterkt door de landdijken in zeedijken te veranderen, doch een buitenhaven wordt aangelegd (vooral oorlogshaven met 4 à 600 oorlogsbodem): tot onderwerping der Friezen, — daarop volgde het omwallen, omgrachten, de oprichting van gasthuis, waag, St. Antoniuskapel tevens Raadhuis, de bouw van de grotere St. Gomaruskerk, en van een havenverdedigings-toren voor Engelsche boogschutters, daarnaar Engelsche Toren, later Drommedaris genoemd, en de oprichting zoowel van een St. Ursulaklooster als een leggingenhof. Daartegenover stonden als lasten de beden en gelden te betalen aan de Hollandsche Graven bij gelegenheid van hunne bezoeken aan 's Keizers hof, of bij het Ridder worden van hem of zijn zoon of broeder, of bij zusters huwelijken, alles: „redelijk te schatten en te ordineren met het stadsbestuur tezamen”.

In het begin der 15 eeuw begint de meerdere opkomst door de grotere zeevaart naar Engeland en de Oostzee, benevens de haringvangst, en het maken van zout uit de grondstoffen van Bretagne aangevoerd.

Waar de opbrengst van de haringvangst 30 ton goods per jaar bedroeg, en de groote vaart een 50-tal reeders telde, behoeft het uitvoeren van grotere stadswerken nu niet meer te verwonderen. Een tweede Parochiekerk, de St. Pancras, met vele klokken verrees, daarna een Raadhuis met steenen gevel, een Heiligen Geesthuis, benevens nieuwe versterkingen, terwijl tevens 22 soldij trekkende krijgers werden in dienst genomen ter vervanging van de mannelijke bevolking die meestijds op zee roadzwierf. Dan volgen verdere uitgingen van bloei in het bevel, dat ieder jaar de 4 hoogst aangeslagenen hun houten huizen hadden te vervangen door steenen, en de verordening tot het maken van harde daken. In 1524, verkreeg Enkhuizen opgeheven de viering van een aantal extra heiligen-dagen, welke Zondagen de bewoners zeer in hun bedrijf belemmerden, en maakte de stad in 1532-'70 een steenen ringmuur met omloop, torens en dubbel staketsel aan de zeezijde, en in '35 een Latijnsche school.

Nu breekt de tijd der Hervorming aan, waarvan het verloop hier kalm is, zonder beeldenstorm, — gepaard gaande met een even rustig afwerven van Spanj- en aanhangers van 's Prinsen partij. Zoo nadert Enkhuizen langzaam het toppunt van bloei; de reizen naar Oost en West, jazelfs naar Nova Zembla, toonen den ondernemingsgeest der inwoners; schatten gelds worden verdiend, pakhuizen der O.I. Compagnie verrijzen, een nieuw Raadhuis wordt gebouwd, de havens worden vergroot, kunstenaars worden ingehaald, — alles duidt op een gouden tijdperk.

Dat dit niet voort zou duren bleek al spoedig, en de groote knak werd het verbranden van de vloot van Enkhuizen in de golf van Highland in 1703; van 1795—1830 gaat de stad den ondergang al rasscher en rasscher te gemoet. Bij 20-tallen worden de huizen gesloopt, en ontstaan er tuinen, en later simpel weiland in de plaats daarvan; 1600 huizen en groote gebouwen verdwijnen, het aantal inwoners slinkt tot  $\frac{1}{2}$  van wat het was. Na 1870 komt een stilstand in die teruggaande beweging, en sedert kort is er zelfs een zekere opbloei te bespeuren, die wel niet te vergelijken is met de dominerende positie die Enkhuizen voorheen innam, maar die toch naar beter toekomst wijst. Jammer is het, dat evenwel in dien tusschentijd zooveel schoons is te loor gegaan, zooveel gebouwen zijn verdwenen, en de straten niet meer getuigenis geven van wat er vroeger is omgegaan. Waar men nog voor 50 jaren allerlei typische stadsgezichten kon toonen, weinig is er nu nog maar van over! Bewaard zijn de beide Parochiekerken, typische hallenkerken met houten spitsbooggewelven, waarvan de Gomaruskerk met houten klokhuis, een weeshuis waarvan de gevel opnieuw werd opgebouwd nadat de karakteristiek middeleeuwsche aanleg van de slaapzalen met contrôle-galerij is weggebroken, de Waag, een mooi gebouw nog, het Raadhuis van 1688, eenigszins uit den toon vallend door zijn zandsteen gevel, de Westpoort, eenig overgeblevene van de 3 zee- en 3 landpoorten van vroeger, de Drommedaris, een huis van de O.I. Compagnie, en dan nog enkele waterpoortjes en bedrijfshuizen.

De spreker werkt aan de hand van eenige mooie kaarten, een van Jacob van Deventer (= 1580), een van de steden-atlas van Blauw (1648—50), zijn rede nog verder uit, en doet met de aanwezige leden de ronde langs de fraaie collectie bouwkundige opmetingen, teekeningen, schetsen (Springer, Klinkenberg en Hans

Henke) en fotografien, waaruit veel van 't heden en verleden helder wordt voor oogen gesteld. De inleider wijst er daarbij uitdrukkelijk op, hoe wij, voortgekomen uit een voorgelacht dat deze prachtwerken schiep, ons daaraan hebben te spiegelen, hen niet slaafs navolgende, maar, als zij, ernstig strevende om door eerlijk en degelijk werk ook onzen tijd te maken tot een tijdvak in de geschiedenis waarvoor latere generaties denzelfden eerbied kunnen koesteren.

Zoo werd deze avond een van bijzondere aantrekkelijkheid, was de dank van den Voorzitter aan den heer C. H. Peters zeer gewettigd, en werd daarmede dan ook algemeen ingestemd.

**Afdeling Groningen van de Mij. t. B. d. Bouwkunst.** In combinatie met het genootschap „Pictura” werd door de Afdeling op 16 Februari LL. een vergadering gehouden, waarin als spreker optrad de heer W. A. E. van der Pluym, architect te Utrecht, met het onderwerp: de tegenwoordige staat der akropolis te Athene.

Een zeer fraaie verzameling lichtbeelden stond spreker ten dienste om aan de aanwezigen een indruk van dien staat te geven. Wat men zag werd door hem nader verklaard en een uitnemend gids bleek de heer van der Pluym tusschen bouwvallen en bouwvormen te zijn. Ook op historisch gebied verstrekte hij interessante mededeelingen. Nagegaan werd, hoe van af den tijd der cyclopische muren geslacht zijn sporen op het rots-plateau heeft achtergelaten. De meesters uit den tijd van Pericles zag men bezig aan den tempelbouw; een eeuw later zijn het de Romeinen, die de Propyleen vervormen. In de middeleeuwen werden de tempels tot Christelijke kerken ingericht; de Frankische toren wordt gebouwd. Later richten de Turken een minaret bij de tempels op. Dan weer is het een Venetiaansche bom, die het tot kruithuis ingerichte Pantheon vernielt. Elgin ontrooft omstreeks 1800 de monumenten van tal van beeldhouwwerken.

Tegenwoordig staat de Grieksche regeering niet toe, dat er eenig fragment meer van de bouwvallen ontvoerd wordt. Maar men kan er niet voor instaan, dat zij voldoende gewapend is tegen rooflust van het op curiositeiten azende reizigerspubliek.

De Voorzitter der Afdeling dankte na afloop der voordracht den spreker voor zijne belangwekkende mededeelingen en voor de herleving welke hij de oude Grieksche kunst gegund had, en die een blijvend indruk zouden achterlaten. Hij bracht daarbij in herinnering, dat Dr. Vollgraf elders zich in het openbaar op hoogst waardeerende wijze had uitgelaten over de verdiensten van den heer Van der Pluym als medewerker bij de Nederlandsche opgravingen te Argos. In verband hiermede werd hem toegewenscht, dat het hem vergund mocht zijn spoedig dezen arbeid in het belang onzer kunst en archeologie weder te hervatten.

**Afdeling Utrecht van de Mij. t. B. d. Bouwkunst.** 25 Januari 1907. Na opening der vergadering door den Voorzitter kwam ten te in behandeling het rapport over kalkzandsteen — hier te lande vervaardigd — opgemaakt naar aanleiding van de discussie gehouden in de vergadering van den 18 Dec. Na breedvoerige bespreking werd het rapport nagenoeg onveranderd vastgesteld en besloten het aan het Hoofdbestuur op te zenden.

Vervolgens werd het woord gegeven aan het lid, den heer H. Kersemackers, voor het houden van het laatste gedeelte zijner lezing over Italië.

Thans werd de vergadering vergast op eenige mededeelingen over den Vesuvius; na terloops Napels te hebben behandeld, leidde de spreker zijn gehoor door Pompeji aan de hand van een aantal schetsen en aquarellen, om ten slotte nog te vertellen van zijn bezoek aan Capri.

De Voorzitter sprak namens de vergadering zijn bijzondere dank uit, waarmede de leden door huld applaus hunne instemming betuigden, voor de wijze waarop de heer Kersemackers zijn mededeelingen had doen genieten van zijn schoone en leerzame reis.

De Secretaris.

## INHOUD VAN TIJDSCHRIFTEN

De Opmerker, 16 Febr. Vervolg van: *De riolering van 's Gravenhage*, door F. C. J. Van den Steen van Ommeren.

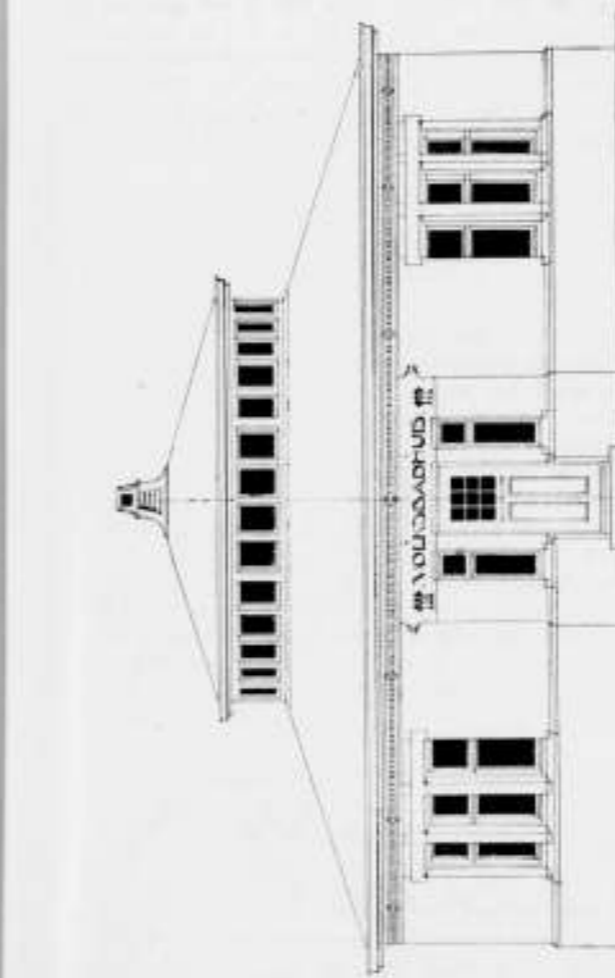

Voorgevel,  
Schaal 1 a 100.

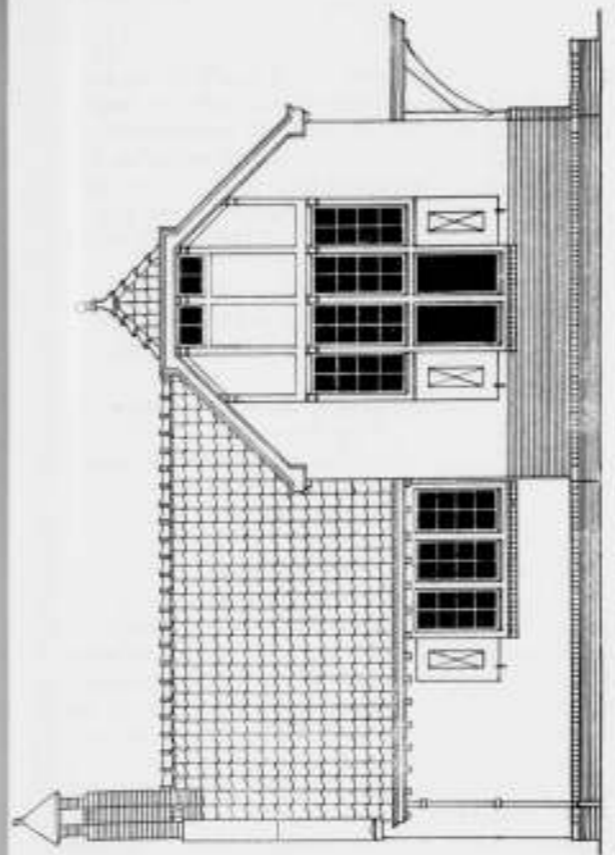

Voorgevel,  
Schaal 1 a 100.

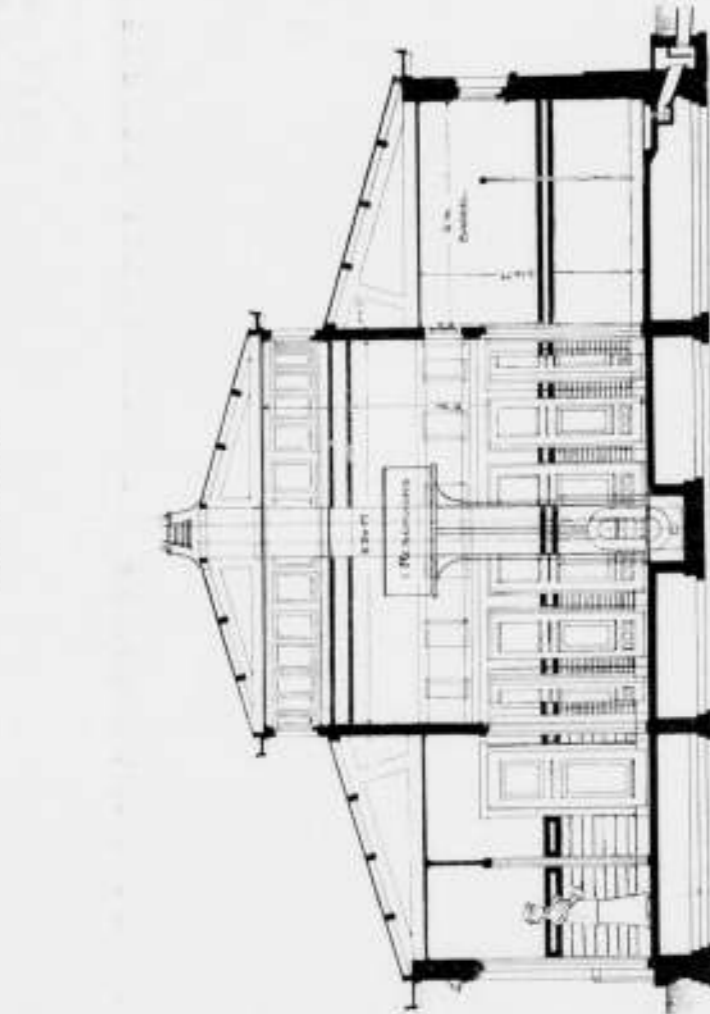

Doorsnede,  
Schaal 1 a 100.

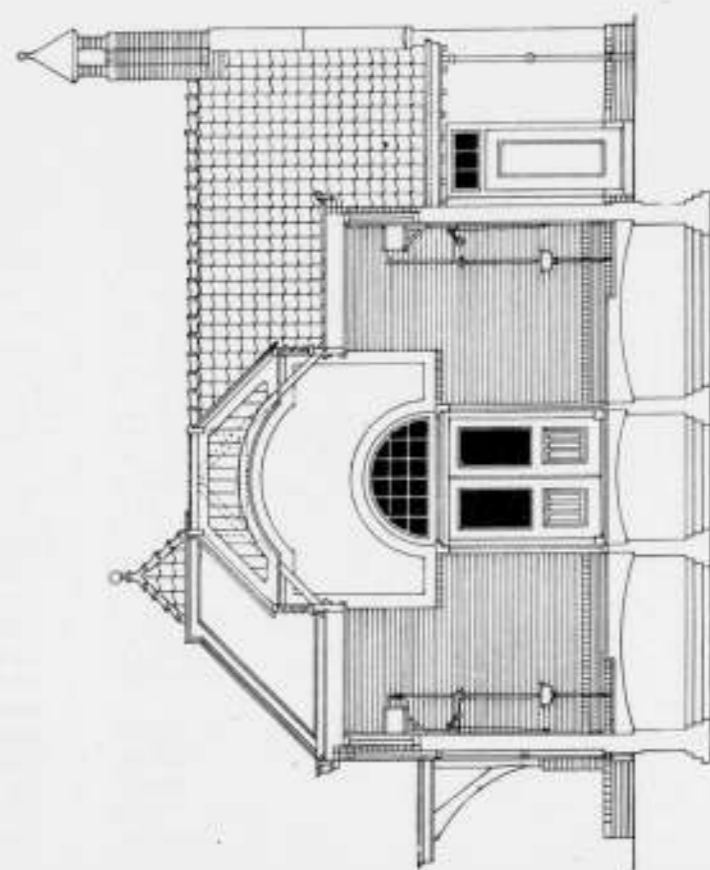

Doorsnede,  
Schaal 1 a 100.

Motto: „Water”, Premie.  
Ontwerpers: J. H. W. LELMAS en de Firma ROBERT KALEF & Co.

Motto: „Concentrisch”, Prijs.  
Ontwerper: JOH. VAN ASSELEN.

BEKROONDE ONTWERPEN VOOR EEN BADHUIS VOOR VOLKSBADEN IN EENE KLEINE GEMEENTE.

Prijzenvraag afgeschreven door de Afdeling „Gravenhage” van de Maatschappij tot Bevordering der Bouwkunst.



De verantwoordelijkheid van den bouwmeester. Vergelijking van Tegen hieromtrent is bepaald in het wetboek van Hamorabi, Koning van 'Chabylonië ten tijde van Mozes, en in ons Burg. Wetboek. Architectura. 16 Febr. *Verslag* der vergadering van het Genootschap A. et A., van 6 Febr.

Technisch gedeelte. Vervolgen van: *Ontginning van heide door kleine woningen* enz. in Nederland, door M. P. de Clercq, en van *De Wilhelmina-sluis te Zaandam. Het bouwsysteem van den ingewaar. Pollet.*

De Bouwwereld. 18 Febr. Slot van: *Beschouwingen bij het bouwen van een kerkje*, door Jan Gratama.

Het nummer bevat afbeeldingen van: het *Royal College of Science en Gouvernementsgebouw te Dublin*, het ter uitvoering bestemd ontwerp voor het *Deutsche Museum te München* en een ontwerp voor het *Warenhuis Tietz, te Düsseldorf*, benevens van Mobilair „Onder den St. Maarten” te Haarlem.

Het Huis. Aflevering van Februari. *Iets over geweven tapijten* (gobelins) in 't bijzonder over die in het raadhuis te Maastricht, door Pauline M. Flament, met zeer geslaagde afbeeldingen der Maastrichtsche tapijten.

Slot van: *De tafel*, door Dr. W. Vogelsang, eveneens met vele afbeeldingen.

Bij de „Toelichting bij de platen” zijn afbeeldingen gevoegd van de *Villa „De Hoop”, te Aerdenhout*, architect de heer Ed. Cuypers.

Technisch Weekblad. 16 Febr. *Ziikers voor waterleidingen*. Vervolg van *Waruutzkrachtmachines*.

## BERICHTEN

### BINNENLAND.

**Ambachtsschool te Roermond.** Naar wij vernemen is te Roermond een bijeenkomst onder leiding van Dr. P. J. H. Cuypers en den Burgemeester gehouden, waarin met belangstellenden in teeken- en ambachtsonderwijs het stichten eener ambachtsschool werd besproken. Het gevolg daarvan is geweest de benoeming van een voorloopig bestuur, waarvan Dr. Cuypers Voorzitter is, en waarin ook zitting heeft Mr. Bolsius, lid der Tweede Kamer.

Het zal ongetwijfel Dr. Cuypers zijn die het initiatief tot deze bijeenkomst heeft genomen.

**Misstanden in het steenhoudersbedrijf.** Te 's-Gravenhage is eene bijeenkomst gehouden van een aantal steenhouders, waarvan een twintigtal tot eene nieuwe organisatie is toegetreden, die aan Duitsche vakverenigingen en den Franschen steenhoudersbond inlichtingen zal vragen over verbeteringen in het steenhoudersbedrijf. Bij het bespreken van verschillende daarin voorkomende misstanden werd vooral gewezen op de vele onder steenhouders voorkomende gevallen van longtering.

### BUITENLAND.

**Philadelphia.** Een van de fraaiste gebouwen die in de laatste tijden in de Vereenigde Staten van N.-Amerika zijn opgericht, is de nieuwe Munt te Philadelphia. Het is geheel opgetrokken van grijs graniet van Maine, in Renaissance-stijl, en kost ongeveer zes miljoen gulden. Het staat op de plaats van de oude Munt, gebouwd in 1792 geheel van marmer, doch is driemaal

zoo groot. Het oude gebouw was de eerste eigen Munt die Amerika ooit bezat. Behalve te Philadelphia zijn er nog muntgebouwen te San Francisco en te New Orleans.

De nieuwe Munt is met zorg uitgevoerd volgens de goede oude klassieke vormen, en niet op de wijze die in den laatsten tijd meer en meer toegepast wordt en die men noemt „the Go to the Devil, and mind your own Business-style”.

**Mexico.** Aan de bocht van Adair, niet ver van de Golf van Californië, liggen in woeste zandduinen ongeveer 3000 meter van zee, eenige meertjes. De gloeiende zon doet het water verdampen, en bij zekere temperatuur scheidt het water talrijke kristallen zuiver koolzure natron af, zoodat de meertjes er dan uitzien als groote massa's sneeuw en ijs. De Mexikaansche regering gaat nu deze meertjes zelf exploiteeren en meent, dat de staat hier even groote rijkdommen mede verkrijgen zal als Chili met zijne salpetergroeven.

**Parijs.** De „hoed” bij den mensch en het dak bij het huis, verrichten ongeveer dezelfde functies. Indertijd zijn hierover door den heer Espérandieu zeer merkwaardige artikelen geschreven genaamd „le sentiment de l'architecture”.

Mejuffrouw Jeanne de Flandreysy heeft dit onderwerp opnieuw behandeld in eene brochure genaamd „Toitures et Chapreaux”.

**Parijs.** Wederom zijn de onderhandelingen over de verplaatsing van de „Galerie des machines” op het Champ de Mars afgesprongen. Er is echter vast besloten, dat zij weg moet, omdat men wil, dat de gevel van de „Ecole militaire” geheel tot zijn recht moet komen. Op 22 Juni a.s. zal zij nu publiek voor afbraak geveild worden.

De minimum prijs die zij op moet brengen, is gesteld op 400 000 francs.

## BUREAU VOOR PLAATSING VAN OPZICHTERS EN TEEKENAARS

Marnixstraat 402, Amsterdam.

Ingescreven sollicitanten voor:

Bouwkundig Opz.-Teekenaar, ouderdom	24 jaar	salaris f	80—
"	19	"	35—
"	23	"	75—
"	48	"	100—
"	37	"	85—
"	35	"	100—
"	19	"	100—
"	22	"	70—
"	21	"	70—
"	25	"	80—
"	20	"	60—
"	38	"	90—
"	28	"	60—
"	40	"	100—
"	21	"	60—
Teekenaar	23	"	80—

## AANKONDIGING VAN AANBESTEDINGEN

MAANDAG 25 FEBRUARI.

**DE WIJK (DR.) (HERBEST).** Het bouwen van twee woningen onder één dak, te Koekange gem. de Wijk, aan het kruispunt van den Langen dijk en den Koekanger Dwarsdijk.

Het gem.best. van de Wijk v.m. 11 u.

**GROENLO.** Het verbouwen en gedeeltelijk vernieuwen van een perceel, gelegen aan de Beltrumschestraat te Groenlo.

De arch. Gantvoort en Streck 's av. 7 u.

in 't hotel „De Moriaan”, alw. bestek en teek ter inzage zijn. Aanw. gedaan.

**HANSWEERT.** Het bouwen van drie woonhuizen en verder daartoe behorende werken.

De bouwk. W. Sterk te Schore n.m. 4 u. in de herberg van A. Menheere. Bestek en teek verkrijgb. tegen f 1.50 bij den bouwk. door wien tevens inlicht. worden verstrekt. Aanw. een uur voor de besteding.

**LEIDEN.** Het verbouwen van de perc. Botermarkt no. 22 en Breestraat no. 14 tot meubelmagazijnen.

De arch. Jesse en Fontein v.m. 11 u. in 't „Zeeuwisch koffiehuis”. Bestek en teek, ad f 1 verkrijgb. ter drukkerij van Taconis, Maredijk. Inl. elken dag tusschen v.m. 9 u. en v.m. 10 u. aan „de Centrale Directie-keet”, Rijsburgerweg. Aanw. gedaan.

**LEENS.** Het afbreken van het bestaand gebouw en het weder opbouwen van een burgerbehuizing.

De archit. H. Poel, n.m. 5 u. bij den heer R. Takens. Bestek en teek, ad f 1.25 verkrijgb. bij H. Poel, voorn. Aanw. 25 Febr. n.m. 3 u.

**MURMERWOUDE.** a. Het afbreken en weder opbouwen der Geref. kerk, b. het bouwen van eene geheel nieuwe pastorie.

De kerkvoogden der Geref. kerk. Bestek a. 60 ets. en bestek b. met teek. f 1.25 verkrijgb. bij P. Berghuis te Murmerwoude, bij wien teek. a. ter inz. is. Aanw. gedaan.

DINSDAG 26 FEBRUARI.

**BORNE.** Het maken van een bijgebouw, ten dienste van het ziekenhuis.

Het gem.best. v.m. 11 u. Bestek en teek verkrijgb. ter secret. en ten kantore der arch. v. d. Goot en Kruisweg te Hengelo a f 1 per stel. Aanw. 26 Febr. 10 u.

**HAARLEM.** Het bouwen van een berg-plaats en kantoor met 2 afzonderl. opgaande bovenwoningen, waar achter berghuizen voor brandstoffen, paarden, stal enz. aan de Brouwersvaart no. 106.



Wandtegels, Schoorsteenmantels enz. - A. N. DE LINT, Delft, Den Haag.  
 Vulpenhouder „Caw“ - BLIKMAN & SARTORIUS, Amsterdam  
 IJzerconstructiën, Kunstsmeedwerken, Zuid-Holl. Machinefabriek en Constructiewerkplaats, Dir. ANTON KRÖNER, den Haag.

IJzerconstructies. - W. J. NIERMEIJER, Amsterdam.  
 Zandsteen. - FERD. ENGERS, Amsterdam.  
 Zandbewerkingsmachines. - DREES & Co., Burgsteinfurt N.W. 71/W  
 Zehit. - I. LEHREN, Amsterdam.  
 Zinkwerken. - F. W. BRAAT, Delft.

## Het Betonijzer der Toekomst „KAHN SYSTEM“



eenvoudig en economisch voor alle werken in

Zoals:

BRUGGEN  
 FUNDEERINGEN  
 KOLOMMEN  
 RESERVOIRS  
 PIJLERS  
 VIADUKTEN  
 ENZ. ENZ.

UITGEWERKTE PLANNEN  
 en TEEKENINGEN voor uitvoeren  
 werken worden kosteloos verstrekt.

GEILLUSTREERDE BROCHURE  
 op aanvraag gratis en franco.

**Handelmaatschappij van R. S. STOKVIS & ZONEN.**  
 Afdeeling IJzer en Staal. ROTTERDAM.

**MARTIN & Co.,**  
 AMSTERDAM

Achter Oostende bij het Paleis voor Volksvlijt.

MARMEREN SCHOORSTEENMANTELS,  
 Vraag Album en Prijzen.

<b>KEIEN.</b>	
Bazalt	
Graniet.	Asphalt.
Bazalt-lava.	Portl.-Cement.
<b>FERD. ENGERS</b> AMSTERDAM.	
Zandsteen.	
<b>DRAADGLAS.</b>	

## LIFTEN,

voor elke beweegkracht en van elke capaciteit, met uitstekend werkenden VALBESCHERMER, met automatisch werkende SCHACHTDEURSLUITINGEN en STOPINRICHTING voor elke verdieping, worden vervaardigd door de **Machinefabriek „DE ZAA“** te WORMERVEER.

Prijzen en attesten, waaronder van een 4-persoons elektrische lift, welke gedurende hare tweejarige werking niet de geringste stoornis ondervond, op aanvraag.

**2 bekwame  
 UITVOERDERS**

GEVRAAGD tot het nemen der leiding van werken in gewapend beton door geheel Nederland, Loon f 25.00 per week. Zonder goede getuigschriften onnodig zich aan te melden.

Brieven onder letter S. B. Bureau van dit blad, Herderstraat 5, den Haag.



**GEBR. VAN DER VLIET,**  
 IJzer- en Staalhandel  
**AMSTERDAM.**

STAAF-, BAND-, PLAAT-, HOEK- en T-IJZER, enz.  
 STALEN BALK- en LJ-PROFIELEN. —  
 GEGOTEN BÖHLERSTAAL.

Alleen verkoop van P. L. H. Kroonijzer en Wilh. S. M. Vloeiijzer.



STAKADOOREN ANNAODIC.  
 VOCHTWEREND  
 ISALEEREND.  
 BRANDVRY

DE BESTE BINNEN VAN  
 DE BOUT MEN VAN  
**BRUCKNER PATENT**  
 VRAAGT PROSPECTUS  
 FABRIEK "REDA" GOEDKOOP  
 KUNNEN DIRECT  
 BEHANZELD WORDEN.

LANG: 66 1/2  
 HAAG: 50 1/2  
 DIK: 6 en 8 1/2

## PRISMA'S LUXFER.

Sousterrain, verlicht door Luxfer vloertegels.



Voor inlichtingen wende men zich tot **WM. VAN RIJN,**  
 Keizersgracht 181. Amsterdam. Telefoon No. 2621.

**BALK- en  
 -STAAL**

alle lengten tot twaalf meter in  
 normaalprofielen tot de laatste  
 prijzen in voorraad bij

**DIKEMA & CHABOT,**  
**Rotterdam.**

**BECHEM & POST,**  
 Hagen i. W.

vervaardigen, op grond eener meer  
 dan 25-jarige ervaring

**Centrale Verwarmingen**

naar alle systemen.

**JAN HAMER & Co.,**  
 Frederiksplein 6 & 8,  
**AMSTERDAM.**

Naaml. Venn.

**Dordrechtse Asphaltfabriek**  
 v/h. f. ROODENBURG & Co.

ASPHALT-DAKPAPIEREN  
 CEMENT-MASTIEK } MERK  
 HOUTCEMENT } „ETNA“  
 PAPPOLEUM  
 ASPHALTVLOEREN en  
 DAKBEDEKKINGEN  
 worden onder veeljarige garantie  
 uitgevoerd.



**W. J. NIERMEIJER.**  
 v/h. H. J. VAN DER VEEN.  
 Nieuwezijds Voorburgwal 342. - AMSTERDAM.  
 Ingenieurs-Bureau voor statische  
 berekeningen en ijzerconstructies.

## H. WESTENBERG - Almelo.



### Brandvrije Cementijzer-constructies.

Speciaal adres voor goedkope BETONVLOEREN in fabrieken, magazijnen enz.



### Amsterdamsche Asphaltfabriek.

„De Vesuvius”

firma v. d. BERG & VIËTOR

Vertegenwoordiging te 'S-GRAVENHAGE

Woninggids „Duinoord”,

KONINGIN EMMAKADE 113. — — — — — Telef. No. 3845.

**NEDERLANDSCHE  
MAATSCHAPPY  
MONIERWERKEN**

DIRECTEUR J. N. LANDRE

---

**CEMENT IJZERWERKEN**  
VOLGENS SYSTEEM MONIER  
EN AANVERWANTE STELSLS  
**BETONWERKEN VAN ALLELEI AARD**

AMSTERDAM

KANTOOR EN FABRIEK JAAGPAD 9% OMVAL TELEFOON NR 3028

LOUIS LANDRE



### Patent Exhaust Ventilator,

Schoorsteenkappen — Luchtinjectors enz.  
voor het ventileren van lokalen, het bevorderen der trekking  
en het tegengaan van valwinden in schoorsteenen.

PRIJZEN LAGER. CAPACITEIT HOOGER

Vraagt de prijscontraat van November 1905.

**D. P. H. HASSELMAN,**  
AMSTERDAM, Spaarndammerstraat 52-60.  
Telefoon No. 857

## ZECHIT

MAAKT BETON EN PLEISTER-  
WERK WATERDICHT.

ZECHIT verzekert droge kelders en funderingsmuren in vochtigen bodem.

ZECHIT bepleistering absoluut bestand tegen het weer en ondoordringbaar voor water bij slagregens.

ZECHIT maakt vochtige muren droog.

ZECHIT geeft waterdichte en vorstvrije brouwerijkelders.

ZECHIT maakt beerkuilen en putten voor huishoudwater ondoordringbaar.

ZECHIT is bestand tegen beerwater, oplosingen van zouten, minerale wateren, enz., het heeft veel meer weerstandvermogen dan cement-bepleistering.

Nog nimmer bereikte uitkomsten van beproevingen door het Kgl. Materialenprüfungs-amt, Berlijn. Hoogst waardeerende beoordeeling door de eerste deskundigen.

Zechsteen en Zechitwerke Bredelar  
G. m. b. H. Cassel.

Vertegenwoordiger:

**I. LEHREN,**  
Nieuwe Heerengracht 37, Amsterdam.

## P. BOURDREZ

Constructeur van werken in

**Gewapend beton.**

VALERIUSSTRAAT 8.

's GRAVENHAGE.

## N.V. Utrechtsche Asphaltfabriek

v h Firma STEIN & TAKKEN.

**VULKAAN** Hout-Cement Dakbe-  
Cement-Mastix dekking

ASPHALTVLOEREN, enz.

## Scoriae Bricks,

20x9x8 — 20x9x10 — 20x9x12½  
en 23x9x10 cm.

zoowel voor KEI- als KLINKER-  
BESTRATING.

UITSLUITEND VERKRIJGBAAR BIJ

**W. DEURVORST - Den Haag,**

Kantoor KRAYENHOFFSTRAAT 54  
tegenover Station Holl. Spoor.

**W. STOKVIS**

FABRIEK  
VAN  
KOPERWERKEN  
UITVOERING VAN  
ARCHITECTEN

ARNHEM

# Hydrex Waterdicht Vilt.

Superieur door zijn sterkte, taaheid en elasticiteit.

### Eenige der toepassingen van het Hydrex Vilt:

Noord-Duitsche Lloyd, New Terminal, Hoboken-New-York; de vloeren van de enorme loodsen waterdicht gemaakt met Hydrex Vilt.

Fundaties en Muren der navolgende gebouwen werden afgedekt met Hydrex Vilt.

Pennsylvania Spoorwegstation, New-York, SKYSKAPERS: Keyser Building, Baltimore, Benefit Altical Lifebuilding, Newark.

Tunnels en Viaducten der navolgende spoorwegen werden waterdicht gemaakt met Hydrex Vilt:

Pennsylvania Spoorweg, alle tunnels te New-York. — Erie Spoorweg, viaducten te Chicago.

Metropolitan, alle tunnels te New-York.

Vraagt monsters en prospectus aan de alléén-contractanten voor Nederland en Koloniën: Technisch Bureau MOENS EN BECK te Bloemendaal.

## Echt Haeusler'sche Houtcementen Dakbedekking.

Bekwame dakdekker-, blikslager- en bouwwerkmeesters als

### UITVOERENDE VERTEGENWOORDIGERS

voor Nederland en Koloniën worden GEVRAAGD.

BRIEVEN MET REFERENTIËN TE ADRESSEEREN AAN DE FIRMA

**C. F. BEER. KEULEN (RIJN).**

GENERAAL-VERTEGENWOORDIGER DER FIRMA  
C. S. HAUESLER. — UITVINDER DER HOUTCEMENT.

48 Gouden Medailles. — 7 Patenten. — Meerdere Hofdiploma's.

NOTITIE: Gelijktijdig breng ik ter kennis der Heeren Bolanqhebbouwen dat de firma N.V. Handel in Bouwmateriaal v. I. A. SMITS & ZOON, AMSTERDAM sedert 1 Jan. 1905 niet meer mijn vertegenwoordigers voor Nederland en Koloniën zijn, en noch door mij noch door de firma Carl Sun, Hauesler direct Haeusler's houtcement van deze firma geleverd wordt.

## W. BERNET & C<sup>o</sup>,

IJZERHANDEL.

AMSTERDAM.

GROOTE VOORRAAD

Balk-Staal van No. 8 tot en met 40 en

□ Staal van No. 3 to ten met 30.

**N. V. Meubelfabriek „DE AMSTEL”.**

Directeur: C. OYAA, Architect.

Electrische Meubel- en Timmerfabriek.

SPECIALE INRICHTING voor het vervaardigen van

Binnenbetimmeringen en fijn timmerwerk.

Kosteloze detaillering. — Concurrerende prijzen. — Speciale ontwerpen.

FABRIEK en KANTOOR

St. WILLIBRORDUSSTRAAT 45/47. AMSTERDAM.

ONDER DEN  
SINT MAARTEN  
HAARLEM — AMSTERDAM  
■■■■ PARIJS ■■■■

ONDER DEN SINT MAARTEN  
BEVEELT ZICH AAN VOOR  
BINNENBETIMMERINGEN OOK  
NAAR ONTWERP VAN HEEREN  
ARCHITEKTEN.

**W.C.J. VAN DER MEIJDEN**

NIEUWE HAVEN 1-3  
DEN HAAG  
STOOMJALOUZIEËN  
FABRIEK OPGER. 1886.

HOUTEN EN STALEN ROLLUIKEN

GRAND-PRIX  
LONDEN 1906.

HOOGSTE ONDSCHIEDINGEN (GRAND-PRIX)  
GOUDEN MEDAILLES EN BEREIKINGEN  
TE MARSEILLE, WESMEN, NANKI, PARIJS  
BRUSSEL en BOEKAREST.

## Muschelkalkstein.

Het materiaal bij uitnemendheid voor monumentaalbouw.

In Duitsland bij de meeste groote gebouwen toegepast, o.a.

Regeringsgebouw	Coblenz
Politiëpresidium	Keulen
Automatenrestaurant Friedrichsstrasse	Berlin
Restaurant Alt Bayern	
Aschingers Concerthuis	
Aschingers Hotel	
Romanischer Hof	
Papierhaus Dessauerstrasse	
Groote Bouw Stollwerk	Keulen

en veel meer andere gebouwen, is bewerkt te verkrijgen door tusschenkomst van

**J. H. P. JANSE,**

Marnixstraat 402, AMSTERDAM.

Vertegenwoordiger der

Kaisersteinbruch Aktiengesellschaft, Keulen.

MONSTERS en OFFERTE gratis.

**ATELIER VOOR  
GEBRAND- en  
SCHILDERD  
en GEKLEURD  
GLAS IN LOOD**

**J. J. B. BOUVY**  
DORDRECHT.  
AMSTERDAM en ROTTERDAM.

IN DE SPEYERMANDT

## STALEN BALKEN

N. V. DE NEDERLANDSCHE STAAL-INDUSTRIE, voornamelijk H. E. Ovino Jr.,  
Gelderschedijk 31-33 ROTTERDAM

ZUID-HOLLANDSCHE

**Machinefabriek en Constructiewerkplaats.**

Directeur: ANTON KRÖNER.

Beeklaan hoek Teylerstraat 138, den Haag.

Machinerieën en IJzerconstructiën, reparatiën aan Stoomketels, Machines, Motoren, enz.; Smeedwerk voor Industrieel gebruik en de bouwvakken. IJzeren Rolluiken, Windwerktuigen, Amerikaansche Inschuifhekken, enz. enz.

v. d. Schuijt & Kuntze,

INGENIEURS,

AMSTERDAM.

Centrale  
Verwarming.

Pijpleidingen,  
Ribbenbuizen, enz.

**H. H. DE HAAN,**

MOLENSTRAAT 142, Interc. 136,  
Kantoor GRAAFSCHESTRAAT 59, Tel. 849.  
NIJMEGEN.

Handel in

**Kokosgipsplaten**

voor plafonds en muren,  
lang 2 M., breed 0.50 en 0.25 M., dik 1 1/2, 2,  
2 1/2, 3, 4, 5, 6, 7 en 10 cM., bijzonder voor  
Scholen, Magazijnen, Kantoren, Fabrieken, enz.,  
geheel brand- en gehoorvrij.  
HOLLE-PLATEN in voorraad.

H.H. Architecten

laat muren en plafonds bepleisteren met

**ROBINSON'S  
ALBAST  
CEMENT** = wordt Glashard,  
helder wit,  
kan worden afge-  
wassen.  
kan DIRECT  
worden beschild-  
erd.

wordt steeds met groot succes toegepast in:  
Ziekenhuizen, Sanatoriums, Militaire Hospitalen, Kazernen, Gestichten, Kerken, Kloosters, Scholen, Schouwburgen, Electricische Centralen, Kantoorgebouwen, Particuliere Gebouwen, enz., enz. Ook voor Buitenwerk.

PROSPECTUS OP AANVRAAG.

ALLEENVERKOOPERS

**G. VAN LENT & Co.**

NIEUWEHAVEN 163.  
ROTTERDAM.

**JAN HAMER & CO.**

Frederiksplein 6 en 8. AMSTERDAM.



GESMEED IJZEREN

**Spil- en Steektrappen**

met dekstukken van eikenhout, xylolith, marmarsteen,  
geperforeerd of geribde ijzeren voetplaat.

Amerikaansche inschuifbare

**IJZEREN HEKKEN,**

sys. **BORSTWICK.**

≡ Talrijke Nederlandsche referenties. ≡

Amsterdamsche Jalousiefabriek

Opgericht 1875.

**ROLLUIKEN. ZONSCHERMEN.**  
Speciale Fabriek voor  
Marquisen, Tochtschermen en Serrebedekking.

**Geschilderde Winkelgordijnen.**

Tuintenten en Tuinparasols met en zonder tafel, Glasjalouziën, enz.

Eenig Adres voor HOUTEN PARKET TAPIJTEN.

**J. F. KRÖNER & Zoon,** HOPLEVERANCIERS  
Spuistraat 246, 248, 250, Amsterdam.

**J. P. GROENENDIJK,**

Beeklaan 248, DEN HAAG. — Telefoon No. 1710.

Huis- en Decoratie-Schilder.

ATELIER voor eenvoudig en geschilderd

**Glas in lood, Glas in koper enz.**

PRIJZEN UITERST BILLIJK.

Teekeningen en prijsopgaaf worden kosteloos aangeboden.

**GREY-BALKEN**



In Profielhoogten  
tot 750 m.M.

In Flensbreedten  
tot 300 m.M.

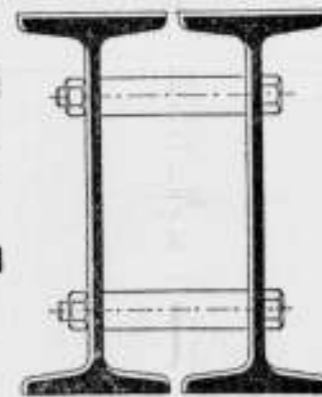

**DIFFERDINGEN**

Alle gewenschte inlichtingen te bekomen bij den Vertegenwoordiger:

**G. D. VAN DER LINDEN, AMSTERDAM, Singel 544.**



**Machines voor Zandbewerking**

voor het aanmaken van materialen van  
Cement als: vloerbetonnen, ringen voor gaten,  
nietelaten, vloerbeton, coördinatoren, enz.

**Cementdakpannen**

het beste materiaal voor dakbedekking. De  
expansie-mechanismen zijn slechts voor handkracht.  
De fabricatie volgens onze methode is in enkele  
dagen te leveren; weinig bedrijfskapitaal. Prijs-  
courant No. 47 op aanvraag verkrijgbaar bij  
Augustushütte, DREES & Co.  
Burgsteinfurt NW7 in Westfalen.

**AÉROGEENGAS.**

Het beste en zekerste systeem,  
— zie de talrijke Attesten — van  
verlichting voor kleine gemeenten,  
Villaparken, Villa's, Gestichten,  
Fabrieken enz.

Wordt tevens als beweegkracht  
dienstbaar gemaakt voor aanleg  
WATERLEIDING.

Apparaat zeer eenvoudig,  
zoo gewenscht werkende met  
gewichten, dus zonder Mo-  
tortje, zindelijk, gevaarloos  
en gemakkelijk te bedienen.

Behalve in vele villa's en  
gestichten, zijn reeds 9 be-  
langrijke dorpen in Neder-  
land, naar ons systeem met  
dit Gas verlicht.

AÉROGEENGAS-MAATSCHAPPIJ.

Hoofd-directeur voor Nederland en België

**Tj. van der Zee,**

Laan van Meerdervoort 186  
DEN HAAG.

Interc. Tel. 2658.

**Een best en  
voordeelig  
adres voor**

**ROLLUIKEN,  
Jalouziën, Markiezen,  
Zonschermen**

en alle benodigdheden op dit gebied  
vindt U aan de nieuw Electricch inge-  
richte Fabriek van

**J. P. SENFT te Haarlem.**

Heeren aannemers vraagt prijsopgaaf.

**GEB'S. VAN MALSEN. DEN HAAG.**

STOOTTIMMERFABRIEK.

Deuren, lijsten, betimmeringen, en  
parketvloeren.

Industriële-Maatschappij  
VAN  
F. J. STULEMEIJER & Co. = BREDA.  
Constructeurs van Werken in Gewapend Beton.

Menige groote brand heeft in den laatsten tijd doen inzien, dat bij den bouw van branderijen, fabrieken, pakhuizen, gestichten, enz. gebruik gemaakt moet worden van het absoluut brandvrij materiaal **GEWAPEND BETON**.

# GEWAPEND BETON.

Uitvoering van alle werken. Begrotingen en ontwerpen kosteloos.

## Koninklijke Rotterdamsche Cementsteenfabriek

voorheen

**VAN WANING & Co. — ROTTERDAM — ENSCHEDE.**

Grootste voorraden Riolen, Buizen, Putten, Kolken, enz.

## TH. VAN HEEMSTEDÉ OBELT,

Mem. San. Inst. London.

Sanitary Engineer,

HOOFDKANTOOR EN MAGAZIJN  
150/1 de Ruyterkade. — AMSTERDAM — Filiaal 44 Rokin.

Hoofdagent voor Nederland en Koloniën van SHANKS & Co. Ld., te Barrhead.

SPECIALITEIT VOOR DE LEVERING VAN COMPLETE BADINRICHTINGEN.

PRIVAAT-INRICHTINGEN. — Shanks Closets zijn nog niet overtroffen.

Porseleinen en Geëmailleerd IJzeren Badkuipen.

Geleiders geheel van rood koper, van binnen vertind. Zij bederven het water niet, overtreffen al de tot nu toe bestaande en kosten niet meer. Attesten ter inzage.

GLOSETS, WASHTAFELS, URINOIRS, GOOTSTEENEN ENZ. — VERWARMING en VENTILATIE.

CHAMBERLAND FILTERS, Systeem Pasteur.

ELECTRISCHE KACHELS, CONDENSING GAS-KACHELS, zonder afvoer naar buiten. SEPTIC-TANKS, WARMWATER-VERZORGING, volgens verschillende systemen, ook door middel van het keukenfornuis.

Begrotingen, prijsopgaven en offertes worden op aanvraag kosteloos toegezonden.

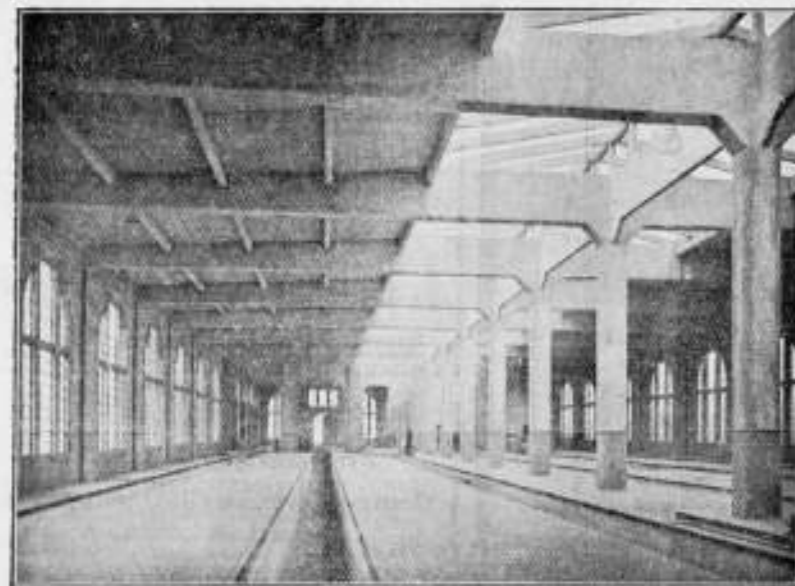

Rijtuigremise der Z. Holl. El. Sp. Mij. te Leidschendam.

## Hollandsche Maatschappij

tot het maken van werken in

# GEWAPEND BETON.

DIRECTEUR:

A. C. C. G. VAN HEMERT,

Civil Ingenieur.

'S-GRAVENHAGE.

Conradkade 62.

Interc. Telefoon 2669.

Telegram-Adres: BETONIJSER.

27<sup>e</sup> JAARGANG 1907. № 9

# BOUWKUNDIG WEEKBLAD.

• ORGAAN VAN MAATSCHAPPY •  
• TOT BEVORDERING DER BOUWKUNST •

**BESTUUR VAN DE MAATSCHAPPY:** A. SALM G.Bz. Voorzitter. F. W. M. POGGENBEEK, Vice-Voorzitter. — V. G. A. BOSCH, W. J. DE GROOT, G. W. VAN HEUKELOM, D. E. C. KNUTTEL, J. A. MULOCK HOUWER, F. J. NIEUWENHUIS, B. J. OÜENDAG, J. VERHEUL Dz., P. A. WEELDENBURG.

**COMMISSIE VAN REDACTIE:** Ed. CUYPERS, A. SALM G.Bz., J. VERHEUL Dz.  
**REDACTEUR:** C. T. J. LOUIS RIEBER.

**BUREAU VAN REDACTIE:** MARNIXSTR. 402 AMST.  
**BUREAU VAN ADMINISTR.** HERDERSTR. 5 DEN HAAG  
**UITGEVERS:** MOUTON & CO DEN HAAG

**INHOUD**

№ 9. 2 MAART 1907. De regeling van het Middelbaar Technisch Onderwijs, door J. A. Mulock-Houwer. — Het voormalige Spaansche Gouvernement te Maastricht. — Raad van Arbitrage voor de bouwbedrijven in Nederland. — Prijsvragen. — Inhoud van Tijdschriften. — Berichten. — Personalía. — Bureau voor plaatsing van opzichters en tekenaars. — Aankondiging en afloop van aanbestedingen. — Lijst van Fabrikanten, Leveranciers, enz. — Advertentiën.

**ABONNEMENTSPRIJS**

voor Nederland: fr. p. p. / 15 — 's jaars, voor Indië en het Buitenland (bij vooruitbetaling) fr. p. p. / 17. — Prijs der ADVERTENTIËN: van 1—5 regels / 1.—, elke regel meer 20 cents Grootte letters naar plaatsruimte. — AANKONDIGING VAN AANBESTEDINGEN 15 ct. p. r. m. premie ½ maal. — ABONNEMENT VAN ADVERTENTIËN tegen belangrijk verminderde prijzen en kosteloze opname der advertentiën in het Tijdschrift der Mij.

### DE REGELING VAN HET MIDDELBAAR TECHNISCH ONDERWIJS.

Door J. A. MULOCK-HOUWER.

Wanneer door mij den naam middelbaar technisch onderwijs geschreven wordt, dan krijg ik gelijktijdig den indruk, dat in het woord zelf reeds de bron verscholen ligt van de groote verscheidenheid der opinies omtrent de meest gewenschte inrichting van dat gewichtig onderwerp. Het is toch zeer moeilijk te definieeren wat men eigenlijk onder middelbaar technisch onderwijs te verstaan heeft.

In de memorie van toelichting, die het sinds dien ingetrokken wetsontwerp van 2 Mei 1904 betreffende de oprichting eener middelbare technische school begeleidde, werd omschreven hoe men in aansluiting met het voorbeeld van het Buitenland gekomen was tot de verdeling van het technisch onderwijs in hooger-, middelbaar en lager vakonderwijs. Zij dient om in hoofdtrekken het onderwijs in drie groepen te onderscheiden: namelijk te dat voor de handwerklieden (*skilled labourers*), te dat voor de opzichters (hier gebezigd als algemeene naam voor de geheele categorie voor hen die toezicht houden en met leiding belast zijn), te dat voor de wetenschappelijk gevormden.

Er wordt echter bij medegedeeld, dat niet steeds die onderscheiding kan worden gehandhaafd en bij sommige vakken er zelfs maar quaestie kan zijn van één soort onderwijs. Hoe dit zij, het was zeker geheel passende in het systeem dat de Middelbare Polytechnische School verheven werd tot Technische Hoogeschool. Deze toch is bij uitstek een inrichting waarbij de wetenschappelijke basis der techniek geheel op den voorgrond treedt.

Het zou daarom steller dezès als oud leerling zeker wel betaamd hebben, deze verheffing van het instituut waaraan hij zijne technische vorming te danken heeft, met vreugde te begroeten. Heeft hij van een dergelijke gemoedsaandoening niet veel kunnen bespeuren, dan verdenke men hem niet van jalouzie tegenover de jongeren, wie onwillekeurig daardoor vergund werd voor hunne carrière hun vlucht van uit een hooger standpunt te nemen. De zaak toch is, dat de medaille eene keerzijde heeft en het hooge standpunt aan de jonge collega's verstrekt, voor hun ook groote gevaren medebrengt.

Als men eenmaal onthoudt, dat met de onderscheidingen in het technisch onderwijs geen onderscheidingen bedoeld zijn, die het onderwijs zelf betreffen, maar zij alleen een verdeling moeten aangeven naar den aard van de personen voor wie het bestemd is — zooals het de hoven aangehaalde memorie aanduidt — dan kan dit gevaar wel is waar niet veel beteekenen. Want, dan zal de student der hooge school beseffen, dat zijne studie heel laag bij den grond moet beginnen. Dan ook zal hij er toe kunnen komen om in te zien, dat nu de omstandigheden niet toelieten hem in zijn studietijd op degelijke wijze in kennis te brengen met de practijk, zijne vorming als technicus daardoor zeer onvolkomen geweest is, en het hem geaden is later door ernstigen arbeid en een scherpe oplettendheid te trachten het verzuimde zooveel mogelijk in te halen.

Hij zal kunnen begrijpen, dat wil zijn kennis bruikbare vruchten afwerpen, hij er niet mede mag blijven zweven in de ijle ruimte der hoogere wetenschap.

Als hij zoover komt, dan mag men doorgaans ook aannemen, dat zoo zijn oog niet te zeer verblind is door het

In het Gebouw van de Maatschappij tot Bevordering der Bouwkunst, Amsterdams, Marnixstraat 402, is gevestigd een Permanente Tentoonstelling van Bouwartikelen, dagelijks kosteloos te bezichtigen.

uitsluitend staren op papieren plannen, hij bij degelijke inspanning en studie het tot een waardige plaats in de technische wereld zal brengen.

Het zegt intusschen niet, dat zeer begaafden, die heel wat bescheidener opleiding hebben genoten, niet in staat zullen zijn hem nabij te komen of zelfs voorbij te streven.

In de techniek geldt niet de vraag waar men geleerd heeft of wat men geleerd heeft, maar wat men kent.

En om tot kennis te komen, staan vele wegen open.

Is dit in het algemeen het geval, zeer in het bijzonder geldt dat, als we denken aan de studie van den bouwmeester, en aan diens opleiding tot bouwkunstenaar.

Laat men nimmer er toe komen om de waarde te miskennen van een hoog wetenschappelijke opleiding voor den architect, maar ook laat men niet aannemen, dat een bouwmeester, die eenmaal de leer der oneindig kleinen in zich opgenomen heeft, daardoor in staat zou zijn werk van hooger kunstwaarde te scheppen dan zijn kunstbroeder van middelbare opleiding.

Inderdaad, zoodra het begrip „kunst” in het spel komt, dan zit men met de qualificaties „lager, middelbaar en hooger” vrijwel verlegen. De meest elementaire opgaven op het gebied der kunst vorderen even ernstige inspanning als de meer ingewikkelde vraagstukken. Zoo hoog kan daarom de vormkunstenaar niet stijgen, dat hij het beneden zijn waardigheid zou rekenen de meest eenvoudige profilering zelf in tekening te brengen. De kunst trouwens brengt met haar geheele wezen het begrip van hoogte mede.

Maar, men kan ze daarom nu evenmin als vroeger in haar geheel bij het Hooger Onderwijs inlijven. Vroeger trouwens was dat Hooger Onderwijs iets afzonderlijks. Het bemoeide zich in hoofdzaak met studievakken, die op geen andere wijze gedoceerd werden. En na hen toegelaten te hebben door de gymnasiale poort leverde het op klassieke grondslag aan de samenleving af de functionarissen in de kaste der magistraten en geleerden.

Thans echter, nu het begrip „hooger onderwijs” toegelaten is bij de technische studie, zijn het niet meer de afzonderlijke vakken die op het hoogere schap gezet worden, maar moeten doorsnijdingen in één en hetzelfde gebied van studie worden uitgevoerd. Daarmede komen de moeilijkheden, en van een verschil in behandeling in verband met den ontwikkelingsgraad der leerlingen zal dikwerf niet veel terecht komen. Tusschen „Hooger” en „Middelbaar” zal dikwerf daarom maar een futiel verschil zijn.

Bepaalde aanleiding om aan te houden, dat het begrip „Hooger Onderwijs” uitsluitend verbonden is aan de Delftsche school, bestaat er zeker niet. Er kunnen daarnaast zeer wel inrichtingen bestaan, waar het onderwijs op hetzelfde peil staat. Er kunnen er andere zijn van min of meer hybriden aard.

Richt men b. v. één of anderen technischen cursus in, dan ligt het voor de hand, dat men, daarbij het oog hebbende op de opleiding van aanstaande opzichters, rekent met een bescheiden portie vormenleer. Dat past dan redelijk wel in het kader van middelbaar onderwijs. Maar als aan den cursus een wijdere strekking verschafft wordt en als de studeerenden onderlegd worden op zoodanige wijze, dat een deel daarvan zich ten slotte den titel van bouwmeester met recht mogen toeëigenen, is het dat dan nog? Waar bijvoorbeeld behoort de Rotterdamsche Academie te huis? Nu kan men zeggen: wat doet het er eigenlijk toe af. Wat de zaak zelf betreft, is het wellicht inderdaad van niet veel betekenis.

Maar omgekeerd zou men kunnen vragen: waartoe de verschillende termen bij het technisch onderwijs ingevoerd? Mag het begrip „hooger onderwijs” in andere sferen daarom

op zijn plaats zijn, wijl het een ongezoete gelegenheid verschafft tot bevrediging der ijdelheid, hier heeft men daarmede niet van noode. Hier is het niet wenschelijk barrières op te zetten tusschen de verschillende groepen, die gezamenlijk de techniek verzorgen.

Zoo zouden we er toe kunnen komen om de geheele indeeling van het technisch onderwijs in lager, middelbaar en hooger als iets verwerpelijks te veroordeelen. Toch zou zulks te ver gaan. Die indeeling heeft wel degelijk nut. De veelzijdige en ongeordende techniek kan men in het geheel niet overzien. Het is uit den aard der zaak een moeilijk werk zulks te beproeven, omdat men daarbij te letten heeft op de beide zoo sterk uiteenlopende factoren: de constructie en de kunst. Eigenaardig bestaan die beide elementen, wat het toezicht der Regeering betreft, thans zelfs vrijwel geheel onafhankelijk naast elkaar. Deze onafhankelijkheid zal wel nimmer geheel kunnen worden opgeheven. Des te meer is het noodig, dat men voor het goed in elkaar grijpen van het raderwerk, het onderwijs in groepen of soorten kan onderscheiden. Men moet het in détail kunnen behandelen. Daarvoor is nu de indeeling in hooger-, middelbaar- en lager dienstig.

Over de inconsequentie die men bij die indeeling begaat, moet men maar heenstappen; de indeelingen zijn vrij willekeurig, maar het bezwaar daarvan vervalst als men weet, dat ze zoo dan ook verstaan moeten worden.

Men moet er in berusten, omdat men er niets beters voor in de plaats kan geven.

Deze verdeeling aangebracht zijnde, dient nagegaan te worden wat er in de verschillende afdelingen aanwezig is. Vervolgens kan onderzocht worden, wat er ontbreekt, en ten slotte kan een ordenende hand aan den arbeid tijken om van het oude, — zoo noodig herzien en aangevuld — en het nieuwe één groot geheel te scheppen.

Wat betreft de behoefte aan kennis omtrent hetgeen aan het vakonderwijs hier te lande ontbreekt, mag men wel getuigen, dat de heer H. J. de Groot, de Inspecteur van het middelbaar onderwijs, zijn aandeel heeft bijgebracht om daarin te voorzien. Zijn verslag toch aan de regeering uitgebracht omtrent „Vakonderwijs” in het Buitenland in verband met het onderwijs in Nederland, bevat een waren schat van gegevens.

En wanneer wij dan onder zijn geleide een langen tocht door het Buitenland hebben gevolgd en wij van de onderscheiden vormen waaronder hij het technisch onderwijs aldaar heeft aangetroffen, hebben nota genomen, dan doet het ons goed daarna te ontwaren, dat over het geheel genomen ons land op dat gebied nog zulk een slecht figuur niet maakt.

Het blijkt echter, dat dit niet gezegd kan worden van de middelste schakel in den keten van ons technisch onderwijs. Inderdaad, wat de inrichtingen betreft voor meer uitgebreid vakonderwijs schijnt het in ons land maar treurig gesteld. De heer De Groot gaat in zijn rapport na welke inrichtingen er bestaan, welke in een of andere richting aan het middelbaar technisch onderwijs zijn dienstbaar gemaakt. Achtereenvolgens worden beschouwd de Kunstnijverheidsschool in het Rijksmuseum en die te Haarlem, de Rotterdamsche Academie met eene afdeling voor opleiding tot architect en een tweede afdeling voor kunstnijverheid, de Kweekschool voor Machinisten te Amsterdam, de Nederlandsche school voor Nijverheid en Handel te Enschedé en de inrichting voor instrumentmakers te Leiden.

Zonder aan de waarde van bovengenoemde scholen te kort te doen, moet men erkennen, dat zij te zamen gerekend niet voldoende kunnen zijn voor de behoefte.

Het is dan ook betrekkelijk een exceptie als jongelieden,

na de lagere vakscholen verlaten te hebben, ter voortzetting hunner studiën een dier inrichtingen gaan bezoeken.

De meerderheid is er op aangewezen te hooi en te gras wat kennis op te doen. Merkwaardig genoeg schijnt dat dikwerf nog vrijwel te gelukken. Althans de uitslagen der examens voor opzichter gehouden door de Maatschappij t. B. der Bouwkunst geven wel een getuigenis in die richting. Maar men moet hierbij ook in rekening brengen het gehalte van de candidaten, die zich daarvoor beschikbaar stellen. Er valt niet aan te twifelen, dat men tot dusver voor het meerendeel te maken gehad heeft met de meest energieke voorhoede van de breede schare der jeugdige technici, met dezulken die zich onder alle omstandigheden zelf weten te helpen. Het zijn de zwakkeren, die hulpeloos staan; er zijn er echter onder dezen nog genoeg, die het waard zijn om voortgeholpen te worden. Hoe nu in dezen staat van zaken verbetering aan te brengen?

De heer De Groot beveelt daartoe in de eerste plaats aan de oprichting van een Technische School van Rijkswege. Het is blijkbaar de school welke oprichting beoogd werd bij het Wetsvoorstel ingediend onder het vorig Ministerie op 2 Mei 1904. De Inspecteur vertrouwt, dat dit technicum mede dienstbaar gemaakt zal kunnen worden aan de opleiding van het personeel hetwelk het lagere vakonderwijs te geven heeft. Voorts wordt het denkbeeld geopperd om het arbeidsveld der inrichting buiten hare schoolmuren met behulp van correspondentieonderwijs uit te breiden.

Aangezien deze school slechts van beperkten omvang zou worden en zij dus op verre na niet toereikend zou zijn voor de groote schare van jongelieden, die behoefte hebben aan middelbaar vakonderwijs, zouden te hunnen behoeve naast haar verschillende Rijks cursussen moeten worden opgericht, verbonden aan de ambachtsscholen.

In zake het onderwijs voor bijzondere industrieën en het meer uitgebreid handelsonderwijs wordt de wenschelijkheid beoogd, om de baan te effenen voor het in 't leven roepen van inrichtingen op dit gebied van Gemeentewege met steun van Rijk of Provincie, of wel de mogelijkheid te verschaffen voor de oprichting van Rijkswege.

Het Kunstnijverheidsonderwijs heeft behoefte aan uitbreiding. De Inspecteur verwijst naar zijn rapport van 21 Januari 1904, waarin wordt „aangedrongen op een samensmelting van de Rijks-Normalschool voor tekenonderwijzers en de Rijkskunstnijverheidsschool in één gebouw, dat dan naast de Technische School zou verrijzen.” „Op die wijze” — heet het verder — „zouden de kosten voor een bibliotheek belangrijk verminderd en de opleiding van werkelijke kunstnijveren, ook door werkplaats en onderricht en betere aansluiting bij andere inrichtingen van onderwijs, belangrijk verbeterd kunnen worden.”

Het meest ingrijpende van deze verschillende denkbeelden en voorstellen is zeker dat tot oprichting eener technische school. En het is dat plan dier „Centrale school”, hetwelk tot de bekende levendige polemiek in de Vakbladen geleid heeft.

Eenerzijds werd in die school het redmiddel gezien, vooral omdat, dank zij het beurzenstelsel, zij bereikbaar zou zijn voor minvermogensden uit het geheele land.

Anderzijds werd gevreesd, dat deze school te veel een tweede ingenieursschool zou worden en 't algemeen belang beter gediend zou worden met de oprichting van verschillende kleine scholen.

Ook het Hoofdbestuur der Maatschappij koos in dezen strijd partij. Het zal, na al wat er destijds te berde gebracht is, in 't algemeen niet meer dienstig geacht kunnen worden thans nog weder te trachten het al of niet wenschelijke

der oprichting eener centrale school te demonstreeren. Het zal trouwens bezwaarlijk zijn daarbij nog nieuwe gezichtspunten te openen. De kans om door eenige beschouwing een of anderen partijganger van zienswijze te doen veranderen moet derhalve al heel gering zijn.

Toch wil ik niet verheelen, zelf mede tot dusver behoord te hebben en ook nog steeds te behooren tot diegenen welke geen of weinig sympathie gevoelen voor de oprichting dier school als éénige of prédomineerende inrichting van middelbaar vakonderwijs in zake de burgerlijke en waterbouwkunde, zoodmede de aanverwante vakken. Maar daarmede is niet gezegd, dat men persé is tegen de oprichting van een Technische School van Rijkswege. Integendeel, indien zulk een school doortrokken wordt van den practischen geest, dien de Inspecteur van het ambachts-onderwijs haar wil inblazen, dan zeker zal ze — althans naar mijne zienswijze — zeer veel nut kunnen stichten. Het zal een ware vervulling zijn, indien op die wijze de gelegenheid verschafft wordt voor de opleiding van onderwijzers aan ambachts- en teekenscholen, en voor een groote menigte van aankomende technici zal het de zoo langgezochte gelegenheid aanbieden, om zich voor de praktische uitoefening der bouwbedrijven op grondige wijze te bekwalen. Ik wil daarbij zelfs de kwade kans voor lief nemen, dat de school nog min of meer gaat leiden tot het opkweken van een soort ingenieursschap. Indien toch onder de leerlingen enkele gevonden worden die, op de grondslagen ter school gelegd, voort weten te bouwen en zij zich, dank zij de noodige energie, een plaats weten te veroveren, gelijk met gestudeerden afkomstig van de Technische Hooge School, dan steekt daar zeker niets verkeers in. Men zou het veeleer moeten betreuren, dat er nu geen inrichting bestaat, waardoor knappe koppen de gelegenheid vinden om na met de practijk begonnen te zijn, toch van de laagste tot de hoogste sport in de techniek op te klimmen.

Mogelijk zou het zelfs voor de Hooge School geen kwaad kunnen als ze een inrichting van verwante strekking naast zich kreeg. Zulk een concurrentie zou haar tot een prikkel kunnen worden. Het daarlatende of zij daaraan ooit behoefte kan hebben, mag toch aangenomen worden, dat nu zij te gelijk met hare verheffing uit de middelbare sferen een veelhoofdige bestuur heeft moeten aanvaarden, zij althans iets van haar oude lenigheid kan hebben ingeboet.

Doch dat is niet ter zake dienende. Tot ons onderwerp terug komende, meen ik wel vast te mogen stellen, dat met enigen goeden wil het technicum inderdaad zoo in te richten is, dat het in hoofdzaak dient voor wat men bedoeld heeft: het onderwijs bestempeld met den naam van Middelbaar Technisch Onderwijs. In den eersten tijd der Ambachtsscholen, is ook dikwerf beweerd, dat zij bijna uitsluitend kweekerijen waren voor een soort van hulpelooze amphibiën, niet voldoende practisch ontwikkeld voor ambachtsman, maar wel met de noodige inbeelding beladen en die, na ook als opzichter of tekenaar onbruikbaar gebleken te zijn, gedoemd waren het gilde van St. Lucas in den steek te laten. De uitkomst van talrijke scholen over reeksen van jaren heeft de ongegrondheid van die bewering voldoende bewezen; dat geeft goede hoop voor de resultaten van de op te richten technische school. Heeft de ambachtsschool in hoofdzaak ambachtslieden — en wel heel degelijke — afgeleverd, zoo zal ook de middelbare school, bij uitnemendheid het instituut kunnen worden der „bouw-leiders”.

In dit opzicht geeft dus de aanbevolen oprichting dier school waarlijk geen aanleiding om er zich tegen te kanten. Ook aan een andere bedenking tegen haar, heeft de Inspecteur voor een groot deel den grond ontnomen. Het is mij niet









# Het Betonijzer der Toekomst „KAHN SYSTEM“



eenvoudig en economisch voor alle werken in

GEWAPEND BETON.

Zoals:

BRUGGEN  
FUNDEERINGEN  
KOLOMMEN  
RESERVOIRS  
PIJLERS  
VIADUKTEN  
ENZ. ENZ.

UITGEWERKTE PLANNEN  
en TEEKENINGEN voor uitvoeren  
werken worden kosteloos verstrekt.

GEILLUSTREERDE BROCHURE  
op aanvraag gratis en franco.

Handelmaatschappij van R. S. STOKVIS & ZONEN.  
Afdeling IJzer en Staal. ROTTERDAM.

# Hydrex Waterdicht Vilt.

Superieur door zijn sterkte, taaheid en elasticiteit.

**Eenige der toepassingen van het Hydrex Vilt:**

Noord-Duitsche Lloyd, New Terminal, Hoboken-New-York; de vloeren van de enorme loodsen waterdicht gemaakt met Hydrex Vilt.

Fundaties en Muren der navolgende gebouwen werden afgedekt met Hydrex Vilt.

Pennsylvania Spoorwegstation, New-York, SKYSCAPERS: Keyser Building, Baltimore, Benefit Mutual Lifebuilding, Newark.

Tunnels en Viaducten der navolgende spoorwegen werden waterdicht gemaakt met Hydrex Vilt:

Pennsylvania Spoorweg, alle tunnels te New-York. — Erie Spoorweg, viaducten te Chicago.

Metropolitan, alle tunnels te New-York.

Vraagt monsters en prospectus aan de alléén-contractanten voor Nederland en Koloniën: Technisch Bureau MOENS EN BECK te Bloemendaal.

G. P. J. BECCARI,  
HAARLEM.

Stoomtimmer- en Lijstenfabriek.

PAUL KRUGERKADE 27. — Interc. Telefoon 1324.

Behangselpapieren

H. en J. KOETS.

AANNEMERS van INRICHTINGEN.

Korte Nieuwendijk 38. - Amsterdam.



van 8 tot 31 cM. voorradig.

GEBR. VAN DER VLIET,  
IJzer- en Staalhandel  
AMSTERDAM.

STAAF-, BAND-, PLAAT-, HOEK- en T-IJZER, enz.  
STALEN BALK- en LJ-PROFIELEN. —

GEGOTEN BÖHLERSTAAL.



tot 30 cM. voorradig.

Alleen verkoop van P. L. H. Kroonijzer en Wilha. S. M. Vloeiijzer.



Eerste Nederl. Xylolith-Fabriek A. S. KEY,  
(HOUGRANIEF)  
ROTTERDAM.

VLOERBEKLEEDING zonder voegen. — TRAPBEKLEEDING, ook op oude trappen. — DEKTREDEN op maat. — PLATEN in diverse afmetingen voorradig. Aanvragen, met opgave van grootte en bestemming adresseers men Leuvehaven 28 (Kantoor) Rotterdam.

HOUBEN EN STEEGH.

Stoomfabriek van Steengood (Engelsche) buizen en alle soorten van dakpannen.  
te Vento.

Specialiteit in Steengood of Engelsche buizen en kruispannen.  
Levering onder strengste keur. — Monsters gratis op aanvraag.

Monsters zijn te zien op de Permanente Tentoonstelling in het Gebouw van de Maatsch. t. Betordering der Bouwkunst, MARINUSSTRAAT 402 te Amsterdam.

W. BERNET & C<sup>o</sup>,  
IJZERHANDEL.

AMSTERDAM.

GROOTE VOORRAAD

Balk-Staal van No. 8 tot en met 40 en

Staal van No. 3 tot en met 30.

ONDER DEN  
SINT MAARTEN  
HAARLEM — AMSTERDAM  
PARIJS

DE MODELKAMERS AAN DE FABRIEK MAERTEN VAN HEEMSKERKSTRAAT TE HAARLEM GELEGEN, ZULLEN IN ENKELE WEKEN GEHEEL NIEUW INGERICHT ZIJN.

BECHEM & POST,  
Hagen i. W.

Centrale Verwarming

naar verschillende systemen.

Talrijke Nederlandsche referenties.

JAN HAMER & Co.,

Frederiksplein 6 & 8,  
AMSTERDAM.

BALK- en  
-STAAL,

alle lengten tot twaalf meter in normaalprofielen tot de laagste prijzen in voorraad bij

DIKEMA & CHABOT,  
Rotterdam.

LIFTEN,

voor elke bewegkracht en van elke capaciteit, met uitstekend werkenden VALBESCHERMER, met automatisch werkende SCHACHTDEURSLUITINGEN en STOPINRICHTING voor elke verdieping, worden vervaardigd door de

Machinefabriek „DE ZAA“  
te WORMERVEER.

Prijzen en attesten, waaronder van een 4-persoons elektrische lift, welke gedurende hare tweejarige werking niet de geringste stoornis ondervond, op aanvraag.



**Amsterdamsche Asphaltfabriek.**  
**„De Vesuvius”**  
 firma v. d. BERG & VIËTOR  
 Vertegenwoordiging te 'S-GRAVENHAGE  
 Woninggids „Duinoord”,  
 KONINGIN EMMAKADE 113. — — Telef. No. 3845.

**Wed. J. T. HUNCK & Zoon**  
 AMSTERDAM

(Amstel over Benschdorp's Cacaofabriek).

**Centraalverwarming en Waterverzorging**  
 volgens Amerikaansch Systeem.  
 Voortreffelijk resultaat bij geringe kosten.

**Echt Haeusler'sche**  
**Houtcementen Dakbedekking.**

Bekwame dakdekker-, blikslager- en bouwwerkmeesters als  
**UITVOERENDE VERTEGENWOORDIGERS**  
 voor Nederland en Koloniën worden GEVRAAGD.  
 BRIEVEN MET REFERENTIËN TE ADRESSEEREN AAN DE FIRMA  
**C. F. BEER. KEULEN (RIJN).**  
 GENERAAL-VERTEGENWOORDIGER DER FIRMA  
 C. S. HAUESLER. — UITVINDER DER HOUTCEMENT.  
 48 Gouden Medailles. — 7 Patenten. — Meerdere Hofdiploma's.

NOTITIE: Gelijktijdig brengt ik ter kennis der Heeren Inhoudsbeheerders dat de firma N.V. Handel in Bouwmaterialen v. I. A. SMITS & ZOON, AMSTERDAM sedert 1 Jan. 1905 niet meer mijn vertegenwoordiger voor Nederland en Koloniën zijn, en noch door mij noch door de firma Carl Sann, Hauesler direct Haeusler'sche houtcement aan deze firma geleverd wordt.

Vochtige en doorslaande muren worden volkomen waterdicht door bestrijking met

**Extract van Steenbeschermer.**

Dit fabrikaat voldoet aan de strengste eischen! Het is bestand tegen slagregen, zon en vorst; tegen de sterkste zuren en alkaliën. Het vermengt zich niet met water, en is beslist onoplosbaar in water.

Bewerking onder veeljarige garantie.

Kosteloze overkomst voor prijsopgave en inlichtingen zonder eenige verbinding van de zijde des Aantragers.  
 Wendt U ten spoedigste tot de

**Nederlandsche Steenbeschermerfabriek,**  
**Graafsche Weg. = NIJMEGEN.**

**W. J. NIERMEIJER.**  
 v/h. H. J. VAN DER VEEN.  
 Nieuwezijds Voorburgwal 342. - AMSTERDAM.  
 Ingenieurs-Bureau voor statische berekening en ijzerconstructies.



**VAN DER MAAS & Co.**  
 Den Haag - Bussum.  
 Architecten en Beeldhouwers.

Ateliers tot artistieke bewerking van  
 Hout en Steen.  
 Vervaardigen alle beeld- en steenhoutwerken.  
 Beeldhouwwerk  
 op kunstnijverheidsgebied.  
 ADMINISTRATIE:

Willem de Zwijgerlaan 25.  
 DEN HAAG.

GEBRUIKT:  
 Steengaas „DRAHTZIEGEL”

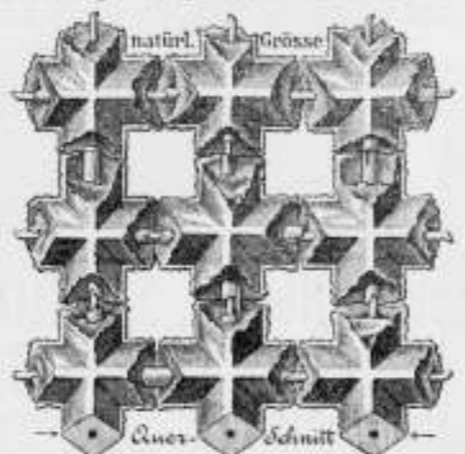

bij het vervaardigen van  
 Brandvrije Plafonds, Muren, Vloeren,  
 Omkleeding van Kolommen, Pilaren en  
 alle mogelijke IJzerconstructies, Onder-  
 kleeding van Trappen, Gebogen Plafonds  
 enz. Eenig vertegenwoordiger:

**F. A. CLOËR,**  
 Prinsengracht 173 - AMSTERDAM.

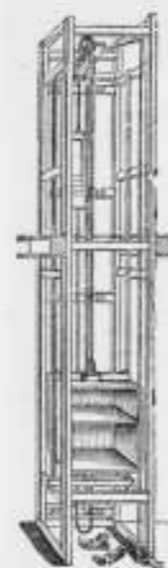

**JAN HAMER & Co.**

Frederiksplein 6 en 8. AMSTERDAM.

**NORMAAL**  
**GOEDEREN- en SPIJZENLIFTEN**

Eenvoudig. - Geruischloos. - Praktisch. - Goedkoop.

Voorzien van de laatste verbeteringen, waaronder onze veel verbeterde automatisch werkende Veiligheids rem- en vastzet-inrichting. — Zelfsmeerende kogellagers. — Veiligheids vang- of valinrichting. — Geleestukken voor kooi en tegengewicht enz.

— 1600 NEDERLANDSCHE REFERENTIES. —

Amsterdamsche Jalousiefabriek  
 Opgericht 1875.

**ROLLUIKEN. ZONSCHERMEN.**  
 Speciale Fabriek voor  
 Marquisen, Tochtschermen en Serrebedekking.

Geschilderde Winkelgordijnen.

Tuinententen en Tuinparasols met en zonder tafel, Glasjalouziën, enz.  
 Eenig Adres voor HOUTEN PARKET TAPIJTEN.

**J. F. KRONER & Zoon,** HOFLEVERANCIËRS  
 Spuistraat 246, 248, 250, Amsterdam.

**J. P. GROENENDIJK,**

Beeklaan 248, DEN HAAG. — — — — — Telefoon No. 1710.  
 Huis- en Decoratie-Schilder.

ATELIER voor eenvoudig en geschilderd

**Glas in lood, Glas in koper enz.**

PRIJZEN UITERST BILLIJK.

Teekeningen en prijsopgave worden kosteloos aangeboden.

**GREY-BALKEN**



In Profielhoogten  
 tot 750 m.M.

In Flensbreedten  
 tot 300 m.M.

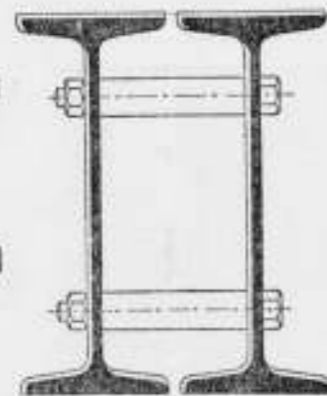

**DIFFERDINGEN**

Alle gewenschte inlichtingen te bekomen bij den Vertegenwoordiger:

**G. D. VAN DER LINDEN, AMSTERDAM, Singel 544.**



**P. DOLK & ZOON**

Rotterdam. — Dordrecht.  
 Oppericht 1803.

**Cloisonné**  
**Glas.**

**H. H. DE HAAN,**

MOLENSTRAAT 142, Interc. 136.  
 Kantoor GRAAFSCHESTRAAT 59, Tel. 849.  
 NIJMEGEN.

Handel in

**Kokosgipsplaten**

voor plafonds en muren,  
 lang 2 M., breed 0.50 en 0.25 M., dik 1 1/2, 2,  
 2 1/2, 3, 4, 5, 6, 7 en 10 c.M., bijzonder voor  
 Scholen, Magazijnen, Kantoren, Fabrieken, enz.,  
 geheel brand- en gehoorvrij.  
**HOLLE-PLATEN** in voorraad.

**LIFTEN** SPECIAAL voor  
 HANDKRACHT

tot vervoer van  
 Boeken, Spijzen, Goederen,  
 Personen enz.

worden vervaardigd door

**J. C. VAN STRAATEN,**  
 Loosduinsche weg 855 I, DEN HAAG.

Société Anonyme Métallurgique  
 d'AUBRIVES & VILLERUPT,  
 Siège Social à Aubrives (Ardennes).

**Gegoten IJzeren Buizen**

met bijbehorende hulpstukken.

HOOFDAGENT voor Nederland

**W. DEURVORST, — Den Haag,**

Kantoor: Krayenhoffstraat 54.

Onderneemt het leveren en leggen van  
 Buizen en Hulpstukken voor GAS- en  
 WATERLEIDING.

Industriële-Maatschappij  
VAN  
F. J. STULEMEIJER & Co. = BREDA.  
Constructeurs van Werken in Gewapend Beton.

Menige groote brand heeft in den laatsten tijd doen inzien, dat bij den bouw van branderijen, fabrieken, pakhuisen, gestichten, enz. gebruik gemaakt moet worden van het absoluut brandvrij materiaal **GEWAPEND BETON**.

# GEWAPEND BETON.

Uitvoering van alle werken. Begrootingen en ontwerpen kosteloos.

**Roninklijke Rotterdamsche Cementsteenfabriek**

voorheen

**VAN WANING & Co. — ROTTERDAM — ENSCHEDE.**

Grootste voorraden Riolen, Buizen, Putten, Kolken, enz.

**TH. VAN HEEMSTEDÉ OBELT,**

Mem. San. Inst. London.

Sanitary Engineer.

HOOFDEKANTOOR EN MAGAZIJN  
150/1 de Ruyterkade. — **AMSTERDAM**. — Filiaal 44 Rokin.

Hoofdagent voor Nederland en Koloniën van SHANKS & Co. Ld., te Barrhead.

SPECIALITEIT VOOR DE LEVERING VAN COMPLETE BADINRICHTINGEN.

PRIVAAT-INRICHTINGEN. — Shanks Closets zijn nog niet overtroffen.

Porseleinen en Geëmailleerd IJzeren Badkuipen.

Geeters geheel van rood koper, van binnen vertind. Zij bederven het water niet, overtreffen al de tot nu toe bestaande en kosten niet meer. Attesten ter inzage.

CLOSETS, WASHTAFELS, URINOIRS, GOOTSTEENEN ENZ. — VERWARMING en VENTILATIE.

CHAMBERLAND FILTERS. Systeem Pasteur.

ELECTRISCHE KACHELS, CONDENSING GAS-KACHELS, zonder afvoer naar buiten. SEPTIC-TANKS, WARMWATER-VERZORGING, volgens verschillende systemen, ook door middel van het kenkenfornuis.

Begrootingen, prijsopgaven en offertes worden op aanvraag kosteloos toegezonden.

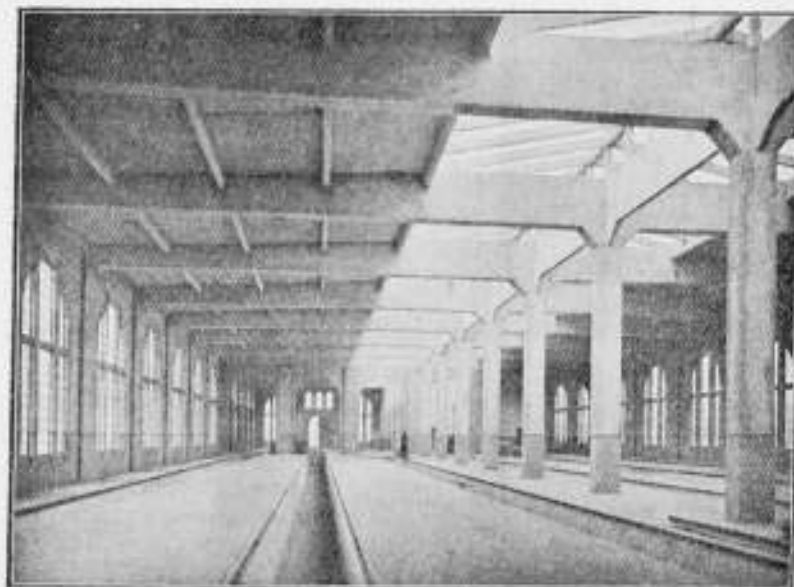

Rijtuigremise der Z. Holl. El. Sp. Mij. te Leidschendam.

**Hollandsche Maatschappij**

tot het maken van werken in

## GEWAPEND BETON.

DIRECTEUR:

A. C. C. G. VAN HEMERT.

Civiel Ingenieur.

'S-GRAVENHAGE.

Conradkade 62.

Interc. Telefoon 2669.

Telegram-Adres: BETONIJZER.

27<sup>e</sup> JAARGANG 1907. N<sup>o</sup> 10

# BOUWKUNDIG WEEKBLAD.

• ORGAAN VAN MAATSCHAPPY •  
• TOT BEVORDERING DER BOUWKUNST •

**BESTUUR VAN DE MAATSCHAPPY:** A. SALM G.Bz. Voorzitter. F. W. M. POGGENBEEK, Vice-Voorzitter. — V. G. A. BOSCH, W. J. DE GROOT, G. W. VAN HEUKELOM, D. E. C. KNUTTEL, J. A. MULOCK HOUWER, F. J. NIEUWENHUIS, B. J. OUËNDAG, J. VERHEUL Dz., P. A. WEELDENBURG.

**COMMISSIE VAN REDACTIE:** Ed. CUYPERS, A. SALM G.Bz., J. VERHEUL Dz.  
**REDACTEUR:** C. T. J. LOUIS RIEBER.

**BUREAU VAN REDACTIE:** MARNIXSTR. 402 AMST.  
**BUREAU VAN ADMINISTRATIE:** HERDERSTR. 5 DEN HAAG  
**UITGEVER:** MOUTON & CO DEN HAAG

**INHOUD**

N<sup>o</sup> 10. 9 MAART 1907. Maatschappij tot Bev. d. Bouwkunst. — De regeling van het Middelbaar Technisch Onderwijs, door J. A. Mulock-Houwer, vervolg van blz. 130, slot. — Een nieuwe boormachine. — Pruisvragen. — Verslagen van vergaderingen. — Inhoud van Tijdschriften. — Berichten. — Personalia. — Bureau voor plaatsing van opzichters en tekenaars. — Aankondiging en afloop van aanbestedingen. — Lijst van Fabrikanten, Leveranciers, enz. — Advertentiën.

voor Nederland: fr. p. p. / 15 — 's jaars, voor Indië en het Buitenland (bij vooruitbetaling) fr. p. p. / 17.— Prijs DER ADVERTENTIËN: van 1—5 regels / 1.—, elke regel meer 20 cents Grootte letters naar plaatsruimte. — AANKONDIGING VAN AANBESTEDINGEN 15 ct. p. r. m. premie 1/2 maal. — ABONNEMENT VAN ADVERTENTIËN tegen belangrijk verminderde prijzen en kosteloze opname der advertentiën in het Tijdschrift der Mij.

MAATSCHAPPIJ TOT BEVORDERING  
DER BOUWKUNST.

WETSHERZIENING.

Het Hoofdbestuur noodigt andermaal de Leden der Maatschappij die voorstellen tot wijziging van de Wet wenschen te doen, beleeft uit, die voorstellen, met de motieven daarvoor, in te dienen voor 14 Maart a.s.

DE REGELING VAN HET MIDDELBAAR  
TECHNISCH ONDERWIJS.

Door J. A. MULOCK-HOUWER.

(Vervolg van bladz. 130. Slot).

Een gewichtige zaak blijft echter hoe naast deze eerst op te richten school overigens het middelbaar vakonderwijs op orde zal worden gebracht.

Het zou zeker, ter voorziening hierin, mogelijk geweest zijn, in plaats van één technicum er vier of vijf op te richten, verdeeld over verschillende provinciën van het land. Intusschen, als men zich in die richting de oplossing voorgesteld had, zou het toch aanbeveling verdienen eerst met één school te beginnen. Men kon dan daaraan de noodige ervaring opdoen, zoowel wat de meest gewenschte inrichting van het onderwijs betrof als ten aanzien van het aantal leerlingen, waarop te rekenen valt.

De Inspecteur van het middelbaar onderwijs heeft, zooals

ik vroeger reeds vermeldde, niet zoodanige oplossing in het oog, maar stelt zich alleen voor de oprichting van „Rijks-cursussen”, verbonden aan andere inrichtingen.

Zulke „cursussen” zijn zeker veel plooibaarder in de behandeling dan complete technische scholen, welke uit den aard der zaak altijd welbehoisde en een zekeren staat voerende inrichtingen zullen zijn.

Reeds deze omstandigheid geeft aanleiding, om de aanbevolen oplossing alleszins aannemelijk te doen achten.

Er zijn voor het technisch onderwijs in den omvang zooals de meeste jongelui het noodig hebben, die de ambachtsschool verlaten hebben en zich willen bekwalen voor opzichter of aannemer, zoo weinig middelen noodig. De onderwijzer moet zeker iemand zijn, volledig berekend voor zijn taak, maar wat de leermiddelen betreft, kan men het met een minimum af. Het ligt voor de hand, dat als men een Centrale School opricht, deze voor hare uitrusting verschillende verzamelingen erlangt van instrumenten en naturalien; voorts een rijke bibliotheek, en ten slotte laboratoria geschikt voor allerhande wetenschappelijke onderzoekingen.

Het is niet te ontkennen, dat één en ander zijn nut kan hebben; o.a. voor de aanstaande onderwijzers is het veel waard, dat bij hunne studie het gebied der wetenschap zoo breed mogelijk ontplooid wordt.

Maar als het doel is om tot de kern der zaak door te dringen, kan men doorgaans een heel eind komen zonder al die hulpmiddelen. Vooral, als de scholen klein zijn, of liever als het aantal leerlingen niet te groot is in evenredigheid tot dat der leeraren, dan kunnen deze door hun werk en door hun woord betrekkelijk zooveel bijbrengen, en

In het Gebouw van de Maatschappij tot Bevordering der Bouwkunst, Amsterdam, Marnixstraat 402, is gevestigd een Permanente Tentoonstelling van Bouwtekens, dagelijks kosteloos te bezichtigen.

kunnen zij het gemis van proeven of voorbeelden voor een groot deel vergoeden.

Daarom ook kunnen middelbare technische cursussen heel eenvoudig worden ingericht. En daarom mede, zou het gemakkelijk zijn er vele plaatsen mede te begiftigen. De er aan verbonden kosten toch behoeven doorgaans niet als een onverkomenlijk bezwaar geteld te worden. Daarbij kan men zeker zijn, dat zelfs in betrekkelijk kleine steden, de toelooft vrij groot zou zijn.

Inderdaad mag men verwachten, dat bij doelmatige inrichting de beteekenis van deze Rijkskursussen voor de technische jongelingschap veel grooter zou zijn, dan de eenling: de technische school.

De alom tegenwoordige cursus is die, welke door haar gevolgd kan worden zonder, dat daaraan reis- of verblijfkosten verbonden zijn. Dat is de school, het gemakkelijkst aansluitend bij de inrichtingen van lager technisch onderwijs, waarvan gebruik gemaakt kan worden door de leerlingen, dikwerf zonder dat ze daarom betrekking of werk in den steek behoeven te laten.

Het denkbeeld van den Inspecteur komt mij daarom bij uitstek aanbevelenswaardig voor. Alleen op één punt is de bedoeling van ZEG. ten opzichte dezer Rijkskursussen niet geheel duidelijk.

Moeten dit zijn bepaald cursussen door het Rijk in het leven geroepen en van zijnenwege beheerd en bekostigd, of kan daarbij ook het particulier initiatief te pas komen?

De laatst genoemde oplossing is door den Inspecteur zeker geenszins op den voorgrond geschoven. Trouwens daar men hier te doen heeft met het advies van den Hoofdamtenaar aan den Minister, ligt het in de rede, dat daarbij door hem wordt aanbevolen: de oprichting van Rijkswege. Dat is het eenige middel, wat in des Ministers hand ligt. Wordt door hem dat denkbeeld aanvaard, dan kan vrijwel de regeling in haren geheelen omvang verzekerd geacht worden. Buitendien als men van Rijkswege overgaat tot de stichting van een Centrale Technische School is het logisch het complement daarvan — de cursussen — ook van Rijkswege te stichten.

Intusschen, al wil ik gaarne aannemen, dat zonder dat het Rijk een groot deel van de lasten op zich neemt, van die bedoelde cursussen niet veel terecht zou komen, vermeen ik toch, het één en ander in 't midden te moeten brengen ten gunste van het particulier initiatief in deze.

Zeker, als het middelbaar technisch onderwijs geheel tot Rijkszaak gerekend werd, kon men er op rekenen, dat het goed verzorgd zou worden. Maar ook het particulier initiatief heeft menigmaal wat goeds tot stand gebracht. Dat spreekt al zeer duidelijk bij dit onderwijs; immers het gehele lagere vakonderwijs heeft geen anderen oorsprong. We leven in een tijd waarin zooveel mogelijk geladen wordt op de schouders van het Rijk. Maar er zijn toch nog eenige zaken waarin de burgerij belang stelt en waar zij wat voor over heeft. Daaronder valt het ambachtsonderwijs. Als dit nu zijn bloei daaraan te danken heeft, zouden we dan niet mogen vertrouwen, dat ook het middelbaar vakonderwijs in plaatselijke besturen of comités warme beschermers zou vinden? Trouwens nu reeds beleven we het, dat van tal van bijzondere inrichtingen voor vakonderwijs getracht wordt de leerstof hooger op te voeren. Als er maar eenig richtsnoer aan te grijpen was bij dit streven en er eenig uitzicht geopend werd op financieel steun, dan zouden de middelbare cursussen van zelf voor den dag komen.

Het is trouwens voor iedere plaats een zaak van groote waarde als aldaar de jongelui, komende van ambachts- en teekenscholen, zich ook verder kunnen bekwalen. Dit

is voor de ouders een voordeel en het animeert de jongelui tot studie.

Het personeel der leeraren bij iederen cursus benodigd, vormt daarbij een degelijken technischen staf, welke noodwendig tot de ontwikkeling der plaatselijke techniek moet leiden en daarom voor iedere plaats ook op prijs zal worden gesteld.

Als nu zulk een cursus onder plaatselijk toezicht wordt opgericht, heeft hij iets voor boven den Rijks-cursus: hij is vrijer.

De heer De Groot beschrijft in zijn rapport o. a. de onbevredigende resultaten die de burgeravondscholen aanvankelijk gehad hebben, dank zij haar niet rationeel programma van onderwijs. Dit zal nu wel niet het lot kunnen zijn van de technische cursussen, omdat men hier het beoogde doel duidelijker voor oog en heeft. Maar alle cursussen zullen niet gelijkvormig kunnen worden ingericht. De behoeften in de verschillende plaatsen verschillen hemelsbreed, en daar moet ook het onderwijs op ingericht zijn. Zal het niet moeilijk gaan daarmede rekening te houden bij een behandeling van Rijkswege, als wanneer onwillekeurig alle inrichtingen naar één model gevormd worden?

De heer Inspecteur bespreekt in zijn rapport o. a. de oprichting van scholen voor bijzondere industrieën; hij geeft zich rekenschap van de mogelijkheid, dat zulke scholen door plaatselijke vereenigingen werden opgericht. Als in een plaats daartoe aanleiding bestaat, kunnen zulke scholen zeker gemakkelijker toegevoegd worden aan een technischen cursus onder plaatselijk beheer, dan aan een Rijkskursus.

Eindelijk in centra van bedrijvigheid kunnen de cursussen tot zoodanige mate van volledigheid ontwikkeld worden, dat voor hen de gegeven betiteling te weinig zeggend is en het inderdaad technische scholen zijn geworden, in waarde gelijkstaande met de Rijkschool.

Komt het eenmaal zoover, dan zal het inderdaad niet meer noodig zijn, dat de beste leerlingen der lagere vakscholen bepaald aangewezen zijn op laatstgenoemde inrichting; dan kunnen zij even goed elders terecht.

Zoo zou inderdaad de beste regeling tot stand gekomen zijn, die ik mij denken kan. Dat kan daarbij geen kostbare regeling zijn, want juist de omstandigheid, dat het vrij beheer van cursussen en scholen in handen zou zijn van gemeente of plaatselijke vereenigingen, verzekert, dat uitsluitend met de grootste zuinigheid het beheer over die inrichting gevoerd zou worden.

Of wij nog ver van de verwezenlijking van deze of liever van eenige regeling af zijn?

Na de lange periode van voorbereiding, die de zaak reeds gehad heeft, zouden we wel eenig recht hebben om te verwachten, dat de oplossing nabij is; maar desniettemin, we moeten voor het tegendeel vreezen.

Lezen we het verhandelde bij de voorbereiding der Staatsbegroting voor dit jaar, dan kunnen we — zooals in een hoofdartikel van de Nieuwe Rotterdamse Courant d. d. 6 Dec. l.l. ontvouwd wordt — moeilijk er een meer hoopvolle zienswijze over opdoen.

Zeker kan men vertrouwen, dat het tegenwoordige Ministerie de oplossing der hangende quaestie zoo veel mogelijk wenscht te bevorderen; daaromtrent toch was in de Troonrede van 1905 reeds een belofte afgelegd. Bedoelde verklaring luidde:

„Wat het onderwijs betreft, zal bevordering van den bloei en de ontwikkeling van het vakonderwijs op den voorgrond staan.”

Toen echter bij de behandeling der begroting voor het

jaar 1906 verdere inlichtingen omtrent die woorden gevraagd werden, moest de Minister van Binnenlandsche Zaken verklaren, dat wegens den korten tijd, gedurende welke hij aan het hoofd van zijn departement stond, nog geen gelegenheid gehad te hebben om tot een gevestigde opinie omtrent het vakonderwijs te komen. Ook was hij nog niet in het bezit van het rapport van den Inspecteur, die tot bestudeering van de zaak en tot 's Ministers voorlichting naar Oostenrijk-Hongarije en Zuid-Duitsland was gezonden.

Nu een jaar later de zaak nog niet verder gekomen is, heeft zulks weder aanleiding gegeven tot vragen uit den boezem der Tweede Kamer der S. G. De Regeering heeft daarop in een antwoord antwoond, dat zij, door hare stappen gedaan ter bevordering van uitbreiding van bestaande en oprichting van nieuwe instellingen of cursussen voor vakonderwijs, voldoende bewees, hoe zeer zij door drongen is van de noodzakelijkheid dit onderwijs op den voorgrond te plaatsen. Ook wordt medegedeeld, dat onderhandelingen worden gevoerd om te geraken tot een reorganisatie van de nijverheidsafdeeling der Nederlandsche School voor Nijverheid en Handel te Enschede, en dat overleg wordt gepleegd met het bestuur van de Kweekschool voor Machinisten te Amsterdam, om na te gaan in hoeverre die particuliere inrichting met steun van het Rijk tot een degelijk technicum zou kunnen worden vervoerd.

Maar voorts wordt verklaard:

Wettelijke regeling van het vakonderwijs werd uit den aard der zaak niet dadelijk aangekondigd, wijl bezwaarlijk bij voorbaat kon worden verklaard, dat de Regeering niet genegen was de daartoe strekkende voorstellen van de onder het vorige Kabinet benoemde Staatscommissie tot reorganisatie ook van dit onderwijs af te wachten. Intusschen mag vertrouwd worden, dat die voorstellen althans eerlang kunnen worden tegemoet gezien.

Hoedanig we dat „eerlang” hebben op te vatten kunnen we opmaken uit een schrijven van den voorzitter der commissie (de zoogenaamde aaneenschakelings commissie) als bijlage bij de Memorie van Antwoord gevoegd en waarvan de slotzin luidt: „Voor zoover thans over den staat van zaken kan worden geoordeeld, bestaat er uitzicht, zoo er zich geen bijzondere omstandigheden voordoen, dat de Staatscommissie in het einde van het volgende jaar met haren arbeid gereed zal kunnen zijn.”

Uit een en ander komt de N. R. C. tot de conclusie, dat er weinig kans bestaat, dat een wettelijke regeling van het vakonderwijs onder dit ministerie zal tot stand komen.

Al moeten we het betreuren, dat de zaak er niet gunstiger voorstaat, we moeten zeker ten volle de reden respecteren, waarom thans de Minister een afwachtende houding aanneemt. Zoo op eenig gebied van het onderwijs, dan is het zeker bij dat gewijd aan de techniek, dat er gezorgd moet worden voor een goede aaneenschakeling, voor een juiste plaatsing tusschen de verschillende scholen van ontwikkeling. Maar met groote moeilijkheden zal men te doen krijgen, als men het zoo veelzijdig technisch onderwijs in een bepaald kader wil dringen en daarbij de vrijheidslievende kunst, die met haar samen moet gaan, in vakjes afgedeeld, op heeft te kweeken.

Op enkele dier moeilijkheden heb ik bij het schrijven der inleiding tot deze beschouwingen reeds de aandacht gevestigd.

Dan, als het eigenlijke onderwijs geregeld is, staan daar buiten nog andere zaken, die daarmede in verband moeten gebracht worden. Ik denk daarbij aan de proeven van bekwaamheid in het leven geroepen door de Vereeniging tot Veredeling van het Ambacht tot verkrijging van den graad van gezet of meester, aan de examens, die dank zij het

initiatief der Maatschappij t. Bev. d. Bouwkunst jaarlijks worden afgenomen ter bekoming van het Diploma als bouwkundig opzichter.

Hopen we, dat de aaneenschakelings-commissie met een en ander raad zal weten.

In afwachting van haar rapport kan het zijn nut hebben, als ieder, die iets op het hart heeft omtrent dit onderwerp, daaraan uiting geve. Laat hem de vrees niet weerhouden, dat zijne beweringen voor bestrijding vatbaar zouden kunnen blijken. Uit dien strijd toch zou nieuw licht te voorschijn kunnen treden.

Inmiddels behoeft ook gelukkig de daadwerkelijke verbetering van het middelbaar vakonderwijs niet stil te staan. Immers de mededeelingen der regeering nopens hare onderhandelingen met de besturen van een tweetal bestaande inrichtingen op dit gebied werkzaam, bewijzen, dat het haar verlangen is de hand aan den ploeg te slaan. Ik kan niet nalaten er op te wijzen, dat door die handeling de Regeering feitelijk werkt in den geest van hetgeen door mij als het meest wenschelijke betoogd werd: de bevordering van het middelbaar vakonderwijs toevertrouwd aan plaatselijke besturen.

Maar dat geeft mij nog geenszins aanleiding om daardoor reeds als onaantastbaar bewezen te beschouwen, dat daarbuiten geen heil kan bestaan. Nog wil ik de mogelijkheid erkennen, dat ten slotte zelfs blijkt: het beste is het Middelbaar vakonderwijs geheel Rijkszorg. Wat daarvan echter ook moge zijn, laat ons hopen, dat het beste spoedig verwezenlijkt worde.

## EEN NIEUWE BOORMACHINE.

Door den heer J. Klappers, Hoofdopzichter — uitvoerder van de restauratiewerken aan den toren te Oirschot, is een steenboor uitgevonden, waarmede het mogelijk is op *onhoorbare en snelle wijze* gaten in muren van verschillende dikte te boren.

Reeds heeft men bij de restauratie van den toren der kerk van de St. Petrusbanden te Leende (zie weekblad Architectura 1905 no. 18—20) belangrijke voordeelen van deze boor onderzocht, daar door muren van 2.50 M. dikte *zonder enig bezwaar* in *kort en tijd* gaten werden geboord van 0.05 M. middellijn, terwijl ook bij de restauratiewerken aan den toren te Oirschot deze boor reeds uitmuntende diensten heeft bewezen, daar eveneens zonder enig bezwaar gaten van 0.06 M. tot 0.10 M. werden geboord door muren over eene lengte van 6 M. tot 10 M.

Dat deze uitvinding bij het restaureeren van oude gebouwen, waar het aanbrengen van verankeringen noodzakelijk is, van groot belang is, hebben bovengenoemde bouwwerken ten duidelijkste bewezen.

Door de heeren Klappers en Co. is reeds in België en Duitschland patent op deze uitvinding aangevraagd.



In het vorige nummer van dit weekblad werd medegedeeld, op welke wijze men zich een exemplaar kan verschaffen van het programma der prijsvraag voor de plannen voor een nieuwe County Hall te Londen.

De voorwaarden bestaan 13 folio blad. druks; de bestudeering daarvan kost dagen tijds. Alle maten zijn in voeten gegeven, hetgeen een groot bezwaar is voor buitenlandse mededingers, evenals de schaal van 16 voet op 1 inch, waarop de teekeningen moeten vervaardigd worden. Drie groote platen zijn tot nadere toelichting aan het programma toegevoegd.

De teekeningen der voorloopige plannen moeten worden ingediend vóór 27 Aug. 1907.









# Het Betonijzer der Toekomst

## „KAHN SYSTEEM”



eenvoudig en economisch voor alle werken in

Zoals:

**BRUGGEN**  
**FUNDEERINGEN**  
**KOLOMMEN**  
**RESERVOIRS**  
**PIJLERS**  
**VIADUKTEN**  
**ENZ. ENZ.**

**UITGEWERKTE PLANNEN**  
en **TEKENINGEN** voor uitvoeren  
werken worden kosteloos verstrekt.

**GEILLUSTREERDE BROCHURE**  
op aanvraag gratis en franco.

**Handelmaatschappij van R. S. STOKVIS & ZONEN.**  
Afdeling IJzer en Staal. ROTTERDAM.

# F. C. WEYERSTALL. ≡ ELBERFELD.

## Centrale Verwarming.

Generaal-Vertegenwoordigers voor **LUIJKE & Co.** = Rotterdam.  
NEDERLAND:

### Hollandsche IJzeren Spoorweg-Maatschappij.

## AANBESTEDING.

Op MAANDAG, den 18den Maart 1907, des namiddags ten half twee ure (*Greenwich Time*), zal in het Centraal-Peroneestation te Amsterdam, in het lokaal naast de wachtkamer 3de klasse (ingang vestibule) worden aanbesteed volgens bestek No. 1081:

Het leveren van vloestalen Laschen en Draagplaten, Schroefbouten en Houtschroeven en vloeiijzeren Haakbouten, in 12 Perceelen.

Het bestek is tegen betaling van f. 75 verkrijgbaar aan het Centraal-Administratiegebouw der Maatschappij aan het Droogbak te Amsterdam, Dienst van Weg en Werken, kamer 150, of op franco aanvraag aan dien Dienst, met toezending van het bedrag in postwissel postzegels worden niet in betaling genomen en aan aanvragen zonder postwissel wordt geen gevolg gegeven.

De Raad van Administratie,  
Het Gedelegeerd Lid.

## ELECTRO-TECHNISCH INSTALLATIE-BUREAU

**CH. G. LANDRÉ.**

SPUI 14-16. ≡ AMSTERDAM.

Intercommunaal Telefoon No. 999.

Bijkantoor gevestigd te TILBURG, Heuvelstraat 15.

Intere. Telefoonnummer 284.

Plannen en Begrotingen kosteloos.

Electrische Kracht- en Licht-Installaties voor Gelijk-, Wissel- en Draaistroom.

### Echt Haeusler'sche

## Houtcementen Dakbedekking.

Bekwame dakdekker-, blikslager- en bouwwerkmeesters als **UITVOERENDE VERTEGENWOORDIGERS** voor Nederland en Koloniën worden **GEVRAAGD**. BRIEVEN MET REFERENTIËN TE ADRESSEEREN AAN DE FIRMA **C. F. BEER. KEULEN (RIJN)**. **GENERAAL-VERTEGENWOORDIGER DER FIRMA C. S. HAUESLER. — UITVINDER DER HOUTCEMENT.** 48 Gouden Medailles. — 7 Patenten. — Meerdere Hofdiploma's.

*NOTITIE: Gelijktijdig brengt ik ter kennis der Heeren Betreftenden dat de firma N.V. Handel in Bouwmaterialen v. I. A. SMITS & ZON, AMSTERDAM sedert 1 Jan. 1906 niet meer uitvoer-voorzorgers voor Nederland en Koloniën zijn, en ook door mij noch door de firma Carl Sam. Haeusler direct Haeusler's houtcement aan deze firma geleverd wordt.*

Vochtige en doorslaande muren worden volkomen waterdicht door bestrijking met

## Extract van Steenbeschermer.

Dit fabrikaat voldoet aan de strengste eischen! Het is bestand tegen slagregen, zon en vorst; tegen de sterkste zuren en alkaliën. Het vermengt zich niet met water, en is beslist onoplosbaar in water.

Bewerking onder veeljarige garantie.

Kosteloze overkomst voor prijsopgave en inlichtingen zonder eenige verbinding van de zijde des Aanvragers.

Wendt U ten spoedigste tot de

**Nederlandsche Steenbeschermerfabriek,**  
**Graafsche Weg. ≡ NIJMEGEN.**

■ ONDER DEN ■  
SINT MAARTEN  
HAARLEM — AMSTERDAM  
■ ■ ■ ■ PARIJS ■ ■ ■ ■

ONDER DEN SINT MAARTEN  
BEVEELT ZICH AAN VOOR  
BINNENBETIMMERINGEN OOK  
NAAR ONTWERP VAN HEEREN  
ARCHITEKTEN.

## LIFTEN,

voor elke beweegkracht en van elke capaciteit, met uitstekend werkenden **VALBESCHERMER**, met automatisch werkende **SCHACHTDEURSLUITINGEN** en **STOPINRICHTING** voor elke verdieping, worden vervaardigd door de

**Machinefabriek „DE ZAA”**  
te **WORMERVEER**.

Prijzen en attesten, waaronder van een 4-persoons electrische lift, welke gedurende hare tweejarige werking niet de geringste stoornis ondervond, op aanvraag.

## Separatie en Plafondplaten

worden door mij tegen de meest concurrerende prijzen geleverd. Groote voorraad in verschillende maten voorradig.

Gebr. MIJNLIEFF - Nijmegen.

# Muschelkalkstein.

Het materiaal bij uitnemendheid voor monumentaalbouw.

In Duitsland bij de meeste groote gebouwen toegepast, o.a.

Regeringsgebouw	Coblenz
Politiepresidium	Keulen
Automatenrestaurant Friedrichsstrasse	Berlin
Restaurant Alt Bayern	
Aschingers Concerthuis	
Aschingers Hotel	
Romanischer Hof	
Papierhaus Dessauerstrasse	
Groote Bouw Stollwerk	Keulen

en veel meer andere gebouwen, is bewerkt te verkrijgen door tusschenkomst van

**J. H. P. JANSE,**  
Marnixstraat 402, AMSTERDAM.

Vertegenwoordiger der  
Kaisersteinbruch Aktiengesellschaft, Keulen.  
MONSTERS en OFFERTE gratis.

**ATELIER VOOR  
GEBRAND- en  
SCHILDERD  
en GEKLEURD  
GLAS IN LOOD**

**J.J. BOUVY**  
DORDRECHT.  
FILIALEN:  
AMSTERDAM en ROTTERDAM

IN DE SPEYKERMANDT

# IJzerconstructiën.

ZUID-HOLLANDSCHE  
Machinefabriek en Constructiewerkplaats.  
Directeur: ANTON KRÖNER.  
Beeklaan 138. 's-Gravenhage.

Obernkirchener Sandsteinbrüche, Obernkirchen.

**Erkend BESTE Zandsteen.**

Geïllustreerde prospectus met opgave van drukvastheid, analyse, enz. op aanvraag verkrijgbaar

bij den Vertegenwoordiger voor Nederland  
**FERD. ENGERS, Amsterdam.**

v. d. Schuijt & Kuntze,

INGENIEURS,  
AMSTERDAM.

Centrale  
Verwarming.

Pijpleidingen,  
Ribbenbuizen, enz.

**VAN DER MAAS & CO.**

Den Haag - Bussum.  
Architecten en Beeldhouwers.

Ateliers tot artistieke bewerking van  
Hout en Steen.

Vervaardigen alle beeld- en steenhoutwerken.  
Beeldhouwwerk  
op kunstnijverheidsgebied.  
ADMINISTRATIE:

Willem de Zwijgerlaan 25.  
DEN HAAG.

**H.H. Architecten**

laat muren en plafonds bepleisteren met

**ROBINSON'S  
ALBAST  
CEMENT** = wordt Glashard.  
helder wit.  
kan worden afge-  
wassen.  
kan DIRECT  
worden beschilderd.

wordt steeds met groot succes toegepast in:  
Ziekenhuizen, Sanatoriums, Militaire Hospitalen, Kazernen, Gestichten, Kerken, Kloosters, Scholen, Schouwburgen, Electricische Centralen, Kantoorgebouwen, Particuliere Gebouwen, enz., enz. Ook voor Buitenwerk.

PROSPECTUS OP AANVRAAG.  
ALLEENVERKOOPERS

**G. VAN LENT & Co.**

NIEUWEHAVEN 163.  
ROTTERDAM.

# H. WESTENBERG - Almelo.



**Brandvrije Cementijzer-constructies.**

Speciaal adres voor goedkope BETONVLOEREN in fabrieken, magazijnen enz.



**Amsterdamsche Asphaltfabriek.**

**„De Vesuvius”**

firma v. d. BERG & VIËTOR

Vertegenwoordiging te 'S-GRAVENHAGE

Woninggids „Duinoord”,

KONINGIN EMMAKADE 113. — Telef. No. 3845.

**NEDERLANDSCHE  
MAATSCHAPPIJ  
MONIERWERKEN**  
DIRECTEUR J.N. LANDRE

**CEMENT IJZERWERKEN  
VOLGENS SYSTEEM MONIER  
EN AANVERWANTE STELSELS  
BETONWERKEN VAN ALLE RLEI HARD**

AMSTERDAM  
KANTOOR en FABRIEK JAAGPAD 5/10 MVAL TELEFOON NO 3028



# Patent Exhaust Ventilator,

Schoorsteenkappen — Luchtinjectors enz.  
voor het ventileren van lokalen, het bevorderen der trekking en het tegengaan van valwinden in schoorsteenen.  
PRIJZEN LAGER dan elk bekend systeem. CAPACITEIT HOOGER

Vraagt de prijscourant van November 1905.

**D. P. H. HASSELMAN,**  
AMSTERDAM, Spaarndammerstraat 52-60.  
Telefoon No. 857

# ZECHIT

MAAKT BETON EN PLEISTERWERK WATERDICHT.

ZECHIT verzekert droge kelders en funderingsmuren in vochtigen bodem.  
ZECHIT bepleistering absoluut bestand tegen het weer en ondoordringbaar voor water bij slagregens.

ZECHIT maakt vochtige muren droog.  
ZECHIT geeft waterdichte en vorstvrije brauwkelders.

ZECHIT maakt beerkuilen en putten voor huishoudwater ondoordringbaar.

ZECHIT is bestand tegen beerwater, oplossingen van zouten, minerale wateren, enz., het heeft veel meer weerstandvermogen dan cementbepleistering.

Uitnoodde uitkomsten van waterdichtheid en weerstand tegen waterdruk door het Proefstation Koning & Bierfabriek, Amsterdam.

Hogst waardeerende beoordeeling door de eerste deskundigen.

Zechsteen en Zechitwerke Bredelar G. m. b. H. Cassel.

Vertegenwoordiger:  
**I. LEHREN,**  
Nieuwe Heerengracht 37, Amsterdam.

# P. BOURDREZ

Constructeur van werken in

**Gewapend beton.**

VALERIUSSTRAAT 8.

's GRAVENHAGE.

# N.V. Utrechtsche Asphaltfabriek

v/h Firma STEIN & TAKKEN.

**VULKAAN** Hout-Cement Dakbe-  
Cement-Mastix dekking.

ASPHALTVLOEREN, enz.

# W. DEURVORST

DEN HAAG. = Krayenhoffstraat 54.

GERUITE & VLAKKE TROTTOIR-  
TEGELS. — ZWEDSCHE GRAN-  
IETKEIEN. — BAZALT-, LAVA-  
EN MELAPHIRKEIEN.

Gewapend Beton - Asphaltwerken.

**W. J. STOKVIS**  
FABRIEK  
KOPPERWERKEN  
LITVOERINGWERKEN  
HARCHITECTEN  
ARNHEM



**GEBR. VAN DER VLIET,**  
IJzer- en Staalhandel  
**AMSTERDAM.**

STAAF-, BAND-, PLAAT-, HOEK- en T-IJZER, enz.  
STALEN BALK- en LJ-PROFIELEN. —  
GEGOTEN BÖHLERSTAAL.



van 8 tot 32 cM. voorraadig

tot 30 cM. voorraadig

Alleen verkoop van P. L. H. Kroonijzer en Wilh. S. M. Vloetijzer.

STAKDOOREN ANNOODIG.  
VOCHTWEREND.  
ISALEEREND.  
BRANDVRY.

DE BESTE BINNENMUREN  
DE BOUT MEN VAN  
**BRUCKNER-PLATEN**  
VRAACT "PROSPECTUS"  
VRAACT "INDUSTRIA"  
FABRIEK "BRED A"  
GOEDKOOP  
KANNENDIRECT  
BEHANGEN. GEWIT OF  
BESCHILDERD WORDEN.

LANG: 66 3/4  
HOOG: 50 3/4  
DIK: 6 EN 8 3/4

**PRISMA'S LUXFER.**

KAMER VERLICHT

Zonder Prisma's.

Met Prisma's.

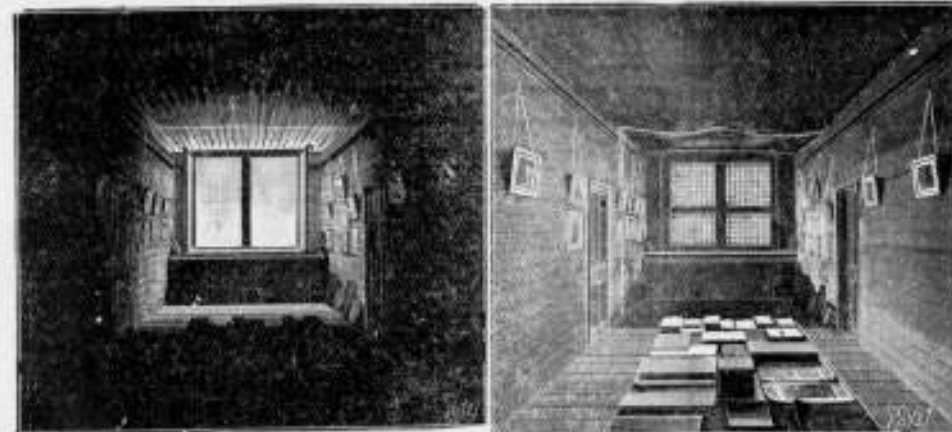

Voor inlichtingen wende men zich tot **WM. VAN RIJN,**  
Keizersgracht 181. Amsterdam. Telefoon No. 2621.

**BALK- en  
[-STAAL,**

alle lengten tot twaalf meter in  
normaalprofielen tot de laagste  
prijzen in voorraad bij

**DIKEMA & CHABOT,**  
**Rotterdam.**

**BECHEM & POST,**  
Hagen i. W.

Verbeterde lage-druk

**Stoom-Verwarmingen**

met of zonder ventilatie voor Zieken-  
huizen enz.

**JAN HAMER & Co.,**

Frederiksplein 6 & 8,  
**AMSTERDAM.**

Naaml. Venn.

**Dordrechtsche Asphaltfabriek**

v/h. f<sup>o</sup>. **ROODENBURG & Co.**

**ASPHALT-DAKPAPIEREN**

**CEMENT-MASTIEK** / MERK "ETNA"

**HOUTCEMENT**

**PAPPOLEUM**

**ASPHALTVLOEREN en**

**DAKBEDEKKINGEN**

worden onder veeljarige garantie  
uitgevoerd.



**W. J. NIERMEIJER.**

v/h. H. J. VAN DER VEEN.

Nieuwezijds Voorburgwal 342. - **AMSTERDAM.**

Ingenieurs-Bureau voor statische

berekening: en ijzerconstructies.



**JAN HAMER & Co.**

Fredriksplein 6 en 8. **AMSTERDAM.**

Hydraulische-, Electriche-, Transmissie- en Hand-  
**VEILIGHEIDS-LIFTEN**

In verschillende KONINKLIJKE-, RIJKS-, PROVINCIALE-, GEMEENTE-, SPOORWEG-, FABRIEK- en PARTICULIERE GEBOUWEN hier te lande geplaatst.

1600 NEDERLANDSCHE REFERENTIES.

**Veiligheids deursluitingen,**

ONS EIGEN SYSTEEM.

**VEILIGHEIDS STUURINRICHTINGEN.**

**Amsterdamsche Jalousiefabriek**

Opgericht 1875.

**ROLLUIKEN. ZONSCHERMEN.**

Geschilderde Winkelgordijnen.

Tuintenten en Tuinparasols met en zonder tafel, Glasjalouziën, enz.

Eenig Adres voor HOUTEN PARKET TAPIJEN.

**J. F. KRONER & Zoon,** Spuistraat 246, 248, 250, Amsterdam.

**J. P. GROENENDIJK,**

Beeklaan 248, DEN HAAG. — Telefoon No. 1710.

**Huis- en Decoratie-Schilder.**

ATELIER voor eenvoudig en geschilderd

**Glas in lood, Glas in koper enz.**

PRIJZEN UITERST BILLIJK.

Teekeningen en prijsopgaaf worden kosteloos aangeboden.

**GREY-BALKEN**



In Profielhoogten  
tot 750 m.M.

In Flensbreedten  
tot 300 m.M.

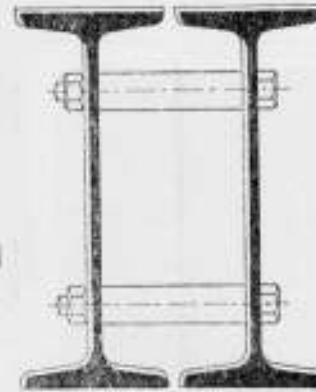

**DIFFERDINGEN**

Alle gewenste inlichtingen te bekomen bij den Verleggenwoordiger:

**G. D. VAN DER LINDEN, AMSTERDAM, Singel 544.**

Rijk door Fabrik-Mark zand

**Machines voor Zandbewerking**  
voor het aanmaken van materialen van Cement als: vloerplaten, stegen voor putten, instelbetonnen, vloeren, voorbakken enz.

**Cementdakpannen**  
het beste materiaal voor dakbedekking. De export-machines zijn slechts voor handkracht. De fabricatie volgens ons methode is in enkele dagen te leeren. Woning- en fabrieksmateriaal. Prijs-lijst No. 67 op aanvraag verkrijgbaar bij **Augustushütte, DRES & Co.** Burgsteinfurt NW7 in Westfalen.

**AËROGEENGAS.**

Het beste en zekerste systeem, — zie de talrijke Attesten — van verlichting voor kleine gemeenten, Villaparken, Villa's. Gestichten. Fabrieken enz.

Wordt tevens als beweegkracht dienstbaar gemaakt voor aanleg **WATERLEIDING.**

Apparaat zeer eenvoudig, zoo gewenscht werkende met gewichten, dus zonder Motortje, zindelijk, gevaarloos en gemakkelijk te bedienen. Behalve in vele villa's en gestichten, zijn reeds 9 belangrijke dorpen in Nederland, naar ons systeem met dit Gas verlicht.

AËROGEENGAS-MAATSCHAPPIJ.

Hoofddirecteur voor Nederland en België

**Tj. van der Zee,**

Laan van Meerdervoort 186  
DEN HAAG.

Interc. Tel. 2668.

**Een best en  
voordeelig**

adres voor

**ROLLUIKEN,**

Jalouziën, Markiezen,

Zonschermen

en alle benodigheden op dit gebied vindt U aan de nieuw Electriche inge-richte Fabriek van

**J. P. SENFT te Haarlem.**

Heeren aannemers vraagt prijsopgaaf.

**GEB<sup>s</sup>. VAN MALSSEN, DEN HAAG.**

**STOOTTIMMERFABRIEK.**

Deuren, lijsten, betimmeringen, en parketvloeren.

Industriële-Maatschappij

VAN

F. J. STULEMEIJER & Co. = BREDA.  
Constructeurs van Werken in Gewapend Beton.

Menige groote brand heeft in den laatsten tijd doen inzien, dat bij den bouw van branderijen, fabrieken, pakhuizen, gestichten, enz. gebruik gemaakt moet worden van het absoluut brandvrij materiaal **GEWAPEND BETON**.

# GEWAPEND BETON.

Uitvoering van alle werken. Begrotingen en ontwerpen kosteloos.

**Koninklijke Rotterdamsche Cementsteenfabriek**

voorheen

**VAN WANING & Co. — ROTTERDAM — ENSCHEDE.**

Grootste voorraden Riolen, Buizen, Putten, Kolken, enz.

**TH. VAN HEEMSTEDDE OBELT,**

Mem. San. Inst. London.

Sanitary Engineer,

HOOFDKANTOOR EN MAGAZIJN  
150/1 de Ruyterkade. — AMSTERDAM. — Filiaal 44 Rokin.

Hoofdagent voor Nederland en Koloniën van SHANKS & Co. Ltd., te Barrhead.

SPECIALITEIT VOOR DE LEVERING VAN COMPLETE BADINRICHTINGEN.

PRIVAAT-INRICHTINGEN. — Shanks Closets zijn nog niet overtroffen.

Porseleinen en Geëmailleerd IJzeren Badkuipen.

Getijers geheel van rood koper, van binnen vertind. Zij bederven het water niet, overtreffen al de tot nu toe bestaande en kosten niet meer. Atteusten ter inzage.

CLOSETS, WASHTAFELS, URINOIRS, GOOTSTEENEN ENZ. — VERWARMING en VENTILATIE.

CHAMBERLAND FILTERS, Systeem Pasteur.

ELECTRISCHE KACHELS, CONDENSING GAS-KACHELS, zonder afvoer naar buiten. SEPTIC-TANKS, WARMWATER-VERZORGING, volgens verschillende systemen, ook door middel van het keukenfornuis.

Begrotingen, prijsopgaven en offertes worden op aanvraag kosteloos toegezonden.

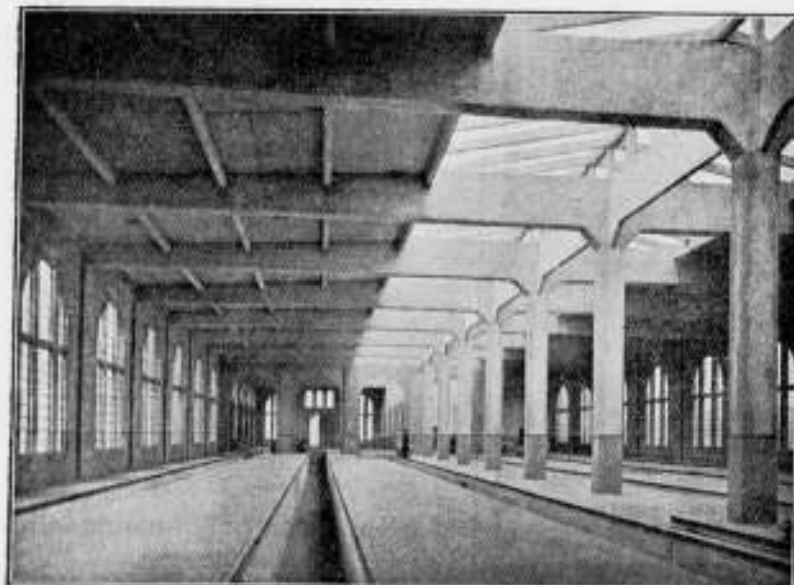

Rijtuig-remise der Z. Holl. El. Sp. Mij. te Leidschendam.

Hollandsche Maatschappij

tot het maken van werken in

## GEWAPEND BETON.

DIRECTEUR:

A. C. C. G. VAN HEMERT.

Civil Ingenieur.

'S-GRAVENHAGE.

Conradkade 62.

Interc. Telefoon 2669.

Telegram-Adres: BETONIJSER.

27<sup>E</sup> JAARGANG 1907. N<sup>O</sup> 11

# BOUWKUNDIG WEEKBLAD.

ORGAAN VAN MAATSCHAPPY TOT BEVORDERING DER BOUWKUNST.

BESTUUR VAN DE MAATSCHAPPY: A. SALM G.Bz., Voorzitter. F. W. M. POGGENBEEK, Vice-Voorzitter, — V. G. A. BOSCH, W. J. DE GROOT, G. W. VAN HEUKELOM, D. E. C. KNUTTTEL, J. A. MULOCK HOUWER, F. J. NIEUWENHUIS, B. J. OUËNDAG, J. VERHEUL Dz., P. A. WEELDENBURG.

COMMISSIE VAN REDACTIE: Ed. CUYPERS, A. SALM G.Bz., J. VERHEUL Dz. REDACTEUR: C. T. J. LOUIS RIEBER.

BUREAU VAN REDACTIE: MARNIXSTR. 402 AMST. BUREAU VAN ADMINISTR. HERDERSTR. 5 DEN HAAG. UITGEVERS: MOUTON & Co DEN HAAG.

INHOUD

ABONNEMENTSPRIJS

N<sup>O</sup>. 11. 16 MAART 1907. Willem Springer, door C. T. J. Louis Rieber. — De verbetering der kazernewoningen, door J. H. Schaad — Tegels der Plaatbakkerij „De Distel” te Amsterdam. — Prijsvragen. — Verslagen van vergaderingen. — Inhoud van Tijdschriften. — Berichten. — Personalía. — Bureau voor plaatsing van opzichters en teekenaars. — Aankondiging en afloop van aanbestedingen. — Lijst van Fabrikanten, Leveranciers, enz. — Advertentiën. — Bij dit nummer behoort een plaat.

voor Nederland: fr. p. p. / 15 — 's jaars, voor Indië en het Buitenland (bij vooruitbetaling) fr. p. p. / 17.— Prijs DER ADVERTENTIËN: van 1-3 regels / 1.—, elke regel meer 20 cents Grootte letters naar plaatsruimte. — AANKONDIGING VAN AANBESTEDINGEN 15 ct. p. r. m. premie  $\frac{1}{2}$  maal. — ABONNEMENT VAN ADVERTENTIËN tegen belangrijk verminderde prijzen en kosteloze opname der advertentiën in het Tijdschrift der Mij.

WILLEM SPRINGER.



W. SPRINGER.

Den 7den Maart jl. overleed te Amsterdam in den ouderdom van ruim 92 jaren de heer Willem Springer, Gemeentes-Adviseur in Bouwzaken, oud Assistent-Gemeente Architect van Amsterdam.

Springer werd 8 Mei 1815 te Amsterdam geboren en ontving zijne opleiding aan de Kon. Academie van Beel-

dende Kunsten aldaar. Zijn technische loopbaan begon hij bij den bouw van het Entrepôt-Dok, waarna hij — evenals B. de Greef en A. N. Godefroy — als opzichter-teekenaar werkzaam was bij den bouw der thans gesloopte Koopmansbeurs. Toen dit werk geëindigd was, werd hij op aanbeveling van I. Warnsinck geplaatst bij den Rijks Waterstaat, te Groningen. Bij dien tak van dienst was hij het laatst werkzaam in Brielle, van waar hij met ingang van 1 April 1858 benoemd werd bij den dienst der openbare werken te Amsterdam. In deze betrekking klom hij op tot Assistent-Gemeente Architect, staande naast De Greef, den Stads-architect, en bleef werkzaam tot 26 Augustus 1890. Tot aan zijn overlijden is hij echter als Bouwkundig Adviseur aan de Gemeente verbonden gebleven.

Springer heeft in zijn werkkring grooten ijver en bewonderenswaardige werkkraft getoond, en blijk gegeven van groot talent. Eene opsomming van de werken door hem uitgevoerd in gemeenschap met De Greef, of geheel volgens zijn eigen ontwerpen, levert het bewijs van den grooten omvang van zijn werkkring.

Behalve verschillende particuliere gebouwen werden door hem gebouwd: de Kweekschool voor de Zeevaart (bouwkosten f 200.000); verschillende Sectie- en Afdelingsbureaux van Politie, waarvan het voornaamste Sectie-bureau dat op het Leidsche Plein was (f 50.000), hetwelk plaats heeft moeten maken voor het in 1900 voltooide American-Hotel; verschillende Kazernes en Observatie-posten voor de Brandweer, waarvan de voornaamste is geweest die aan de Ruyterkade (f 80.000); eenige gebouwen voor de Universiteit, waaronder de opmerkelijkste en best geslaagde zijn het Chemisch Laboratorium (f 200.000) en het Physisch

in het Gebouw van de Maatschappij tot Bevordering der Bouwkunst, Amsterdam, Marnixstraat 402, is gevestigd een Permanente Tentoonstelling van Bouwartikelen, dagelijks kosteloos te bezichtigen.









**HOORN OP TERSCHELLING.** Het bouwen van een pastorie, met bijkomende werken. Door het bestuur der Ned. Herv. gem. Laagste inschrijvers Pals en de Jong, f 2400. Niet gegund.

**MEPPEL.** Het bouwen van twee burgerwoonhuizen aan de Emmastraat, voor den heer J. Nahuizen. Door den arch. P. Janzen. Laagste inschr. P. en A. Withaar, f 5943.

**ROTTERDAM.** Het bouwen van een woonhuis aan de Prins Hendriklaan. Door den arch. H. J. Hoelen.

Laagste inschrijver Ph. v. Hemmen. Rotterdam, f 12700, daaropvolgende J. de Vries, Rotterdam, f 13244.

**WAGENINGEN.** Het bouwen van 12 arbeiderswoningen op den Gravenkamp te Wageningen. Door het best. der instelling tot verbetering van Woningtoestanden.

Laagste inschrijver J. W. Lamers, Rbe-

nen, f 15250, daaropvolgende P. Verwoest, Amsterdam, f 15393.

#### 11 MAART.

**BEVERWIJK.** Het bouwen van een bloembollenpakhuis enz., op een terrein gelegen aan den Houtweg te Wijk aan Zee en Dain. Door den arch. N. de Wolf.

Laagste inschrijvers C. P. Hensbergen, Beverwijk en Velsen, f 3242. \* Gegund.

**BOVENKARSPEL.** Het bouwen van een bergplaats voor bloembollen, op een terrein ald. Door den bouw. K. en R. Swagerman. Laagste inschrijver S. de Vries Jz., Enkhuizen f 1749.

**EINDHOVEN.** Het bouwen van een woonhuis met sigarenfabriek. Door den heer L. Teurlinckx.

Laagste inschrijver Wed. J. Boogaerts, Woensel, f 5195.

**EINDHOVEN.** Het gedeeltelijk sloopen van een bestaand woonhuis en het ter plaatse bouwen van een winkelhuis enz. aan de Rechtestraat. Door den arch. G. Geenen. Laagste inschrijver W. van der Broek, Strijp, f 3977. Gunning na 8 dagen.

**SNEEK.** Het herbouwen van de afgebrande velleblooterij, zouterij en drogerij, gelegen aan de Woudvaart aldaar Raming f 5560. Door de heeren Gebr. de Jong en M. Pino. Laagste inschr. T. Beetstra, f 5146. Gegund.

#### 12 MAART.

**HERWIJNEN (GELD.).** Het bouwen van een school met 3 lokalen en eene onderwijzerswoning te Herwijnen. Door het bestuur der vereen. tot stichting en instandhouding eener school met den bijbel.

Laagste inschrijver A. van Eck, Hellewou, f 7350. Niet gegund.

## LYST VAN LEVERANCIERS EN FABRIKANTEN

Prijs per regel voor niet geabonneerden op advertentiën f 5— per jaar bij vooruitbetaling. Abonnees op Advertentiën 1 regel gratis voor iedere advertentie.

Albast-Cement. — G. VAN LENT & Co. Rotterdam.  
Antilood. — Gron. fabriek van Lakken en Vernissen v/h R. KRANENBURG, Groningen.  
Aerogeengas. — Tj. v. d. ZEE, L. v. Meerdervoort 186, den Haag.  
Asbest-leien. — Cementaastiekdakbedekking, Houtcement- en Houtcementdakleerdakbedekking, Haesler's Houtcement. — G. SMITS & Co. Weesperzijde 39 Amsterdam. Tel. 7466.  
Asbestleien, bouwmaterialen, enz. bouwmaterialenhandel „STEEN-OORD“, s-Gravenhage.  
Asphaat, Houtcement, Dakbedekking enz. — Dordrechtse Asphaltfabriek ROODENBURG & Co. Dordrecht.  
Asphaat, Houtcement, Dakbedekking enz. — N. V. Utrechtse Asphaltfabriek v/h firma STEIN & TAKKEN, Utrecht.  
Asphaat. — W. J. v. d. WETTEREN en A. S. KEY, Rotterdam.  
Asphaltdakpapier. — „Bouwmaterialen“ voorheen M. LUIJTEN, Lekkerkerk, Rotterdam en Dordrecht.  
Asphaat, houtcement, dakbedekking, Amsterd. Asphaltfabriek „de Vesuvius“, Amsterdam.  
Assurantie-Mij. tegen Brandschade „de Nederlanden van 1845“ s-Gravenhage, Kerkplein hoek Prinsestraat.  
Atelier voor Decor. Kunst. KRUYMEL en MERCKENS, Haarlem.  
Badinrichtingen. — Th. VAN HEEMSTEDEN OBELT, Amsterdam.  
Beeld- en steenhoutwerk. — v. d. MAAS & Co., den Haag-Bussum.  
Beton- en Betonijzerwerken, DE KONINK, ROTTERD. CEMENT-STEENFABRIEK v/h VAN WANING & Co. Rotterdam.  
Behangspapieren. — H. en J. KOETS, K. Nieuwendijk 38, Amst.  
Beton (Gewapend). — HOLL. MIJ. TOT HET MAKEN VAN WERKEN IN, s-Gravenhage.  
Beton (Gewapend). — F. J. STULEMEIJER & Co. Breda.  
Beton, Gewapend. — P. BOURDREZ, den Haag.  
Beton (Gewapend). — H. FUCHS & Co., Deventer.  
Betonstenen, Machines voor holle. — EM. ROCKEN, Arnhem.  
Betonijzer „Kahn Systeem“, Handelsmaatschappij van R. S. STOKVIS & ZONEN, Rotterdam.  
Bouwstoffen. — MARTIN & Co., Amsterdam.  
Bovenlichtsluiting „Flux“. — VAN DE POLL, Purmerend.  
Bricknerplaten. — FABRIEK INDUSTRIE, Breda.  
Brandkasten en Kluisdeuren. — DE LUGT & SERNE, Haarlem.  
BRANDKLUISDEUREN. — Wed. P. A. Scimoor & Zoon, Den Haag.  
Cement-Ijzerw. — NED. MIJ. VOOR MONIERW. Amsterdam.  
Cementaastiekdakbedekking. Handel in Bouwmaterialen van J. A. SMITS & ZONEN, Ruijschstraat 30 b/d Weesperzijde, Amsterdam.  
Cementijzer-Constructies enz. — H. WESTENBERG, Almelo.  
Centrale Verwarming. — W. J. STOKVIS, Arnhem.  
Centrale Verwarming enz. — GEVEKE & Co. Amsterdam.  
Centrale Verw. en Ventilatie. — Th. v. HEEMSTEDEN OBELT, Amsterd.  
Centrale Verwarming en Ventilatie-inr. de Schiedamsche Kunstsmederij en Machinefabriek v/h G. J. VINCENT & Co., Schiedam.  
Centrale Verwarming. — LUIJKE & Co., Rotterdam.  
Centrale Verwarming, Ventilatie, Wasch- en Droog-inrichtingen, H. ZIMMERMANN, Utrecht.  
Centrale Verwarming. — JAN HAMER & Co., Amsterdam.  
Centrale Verwarming. — Wed. J. T. HUNCK & ZONEN, Amsterdam.  
Closets. — Th. VAN HEEMSTEDEN OBELT, Amsterdam.  
Decoratieschilders. — VAN BEUSEKOM & ELFFERICH, Schommelstraat 8, Rotterdam.  
Eerste Nederl. Xylolith-Fabriek. — A. S. KEY, Rotterdam.  
Electrotechn. Install. Bureau. — Ch. G. LANDRE, Amsterdam.  
Excelsiorplaten. — GEBR. VAN DER VIJGH, Amsterdam.  
„Flux“ Bovenlichtsluiting. — VAN DE POLL, Purmerend.  
Gaskachels (nieuwste condensang). — OBELT, Amsterdam.  
Gas-, Stoom- en Waterleiding. — R. S. STOKVIS & ZONEN, Leuvehaven 74-76, Rotterdam.

Gegoten geëmailleerd ijzeren waschtafels. — Th. VAN HEEMSTEDEN OBELT, Amst., 130 de Ruyterkade. Filiaal: 36, Rokin.  
Glas in lood. — J. J. B. J. BOUVY, Dordrecht.  
Grondboringen. — A. J. STOEL Jr. Haarlem.  
Haesler's Houtcement. — C. F. BEER, Keulen.  
HEINEKEN'S GLAZENWASSCHERIJ, Stoom Jaloezieën, en Rolluiken-fabriek. — s GRAVENHAGE, Driehoekjes 3 voorheen Wagenstraat 30a. — AMSTERDAM, v. d. Helststraat 1.  
Houtgraniet, Kalksteen. — PELT & HOOYKAAS, Rotterdam.  
Houtcement- en Houtcementdakleerdakbedekking, Haesler's Houtcement. Handel in Bouwmaterialen van J. A. SMITS & ZONEN, Ruijschstraat 30 b/d Weesperzijde, Amsterdam.  
Huisdeursloten. — LIPS, Dordrecht.  
Jalousiën. — J. F. KRÖNER & ZONEN, Spuistr. 246, 248, 250, Amst.  
Jossou-Cement. — A. E. BRAAT, Rotterdam en Amsterdam.  
Keien enz. — FERD. ENGERS, Amsterdam.  
„Kosmos“ vouwplaten tegen vocht. — A. W. ANDERNACH, Beuel a/Rh.  
Kokospapieren. — H. H. DE HAAN, Nijmegen.  
Kunst- en Grofmederij, v/h Firma J. T. van Vuren, Amsterdam.  
Lengtematen, duimstokken enz. — W. J. WEISSENO, Amsterdam.  
Liften. — Machinefabriek DE ZAAAN, Wormerveer.  
Liften. — Th. VAN HEEMSTEDEN OBELT, Amst. (R. WAYGOOD & Co.)  
Liften, Ventil., Gesm. ijzer. trappen, J. HAMER & Co., Amsterdam.  
Liften (Hydr. en electr.). — FRED. STIELTJES & Co. Amsterdam.  
Liften speciaal Handkracht. — J. C. VAN STRAATEN, den Haag.  
Looden en lnw. glasemail privaatafleidingen. — OBELT, Amst.  
Luminographie en Lichtdruk, Steendr. „Senefelder“ Amsterdam.  
Metaalwerk, meubelen. — ONDER DEN ST. MAARTEN, Haarlem.  
Machinefabriek Metaal- en Ijzergieterij v/h SPOOR, WIJNVOORD & Co., s-Gravenhage.  
Montegraviedruk. — H. J. MONDT, den Haag.  
Muschelkalksteen. — J. H. P. JANSE, Amsterdam.  
Natuursteenbewerking. — G. W. HARMSSEN, Amsterdam.  
Plafondplaten. — GRAB. MIJNLIEFF, Nijmegen.  
Portland-Cement — DYCKERHOFF & SOHNE, Amöneburg.  
Präcisionsvensters en deuren. — v. d. SCHUIJT & KUNTZE, Amst.  
Prisma's Luxfer. — Wm. VAN RIJN, Amsterdam.  
Proefstation Bouwmat. — KONING & BIENFAIT, Amsterdam.  
Raamsluiters voor bovenlichten. — HEEMSTEDEN OBELT, Amst.  
Raamsluitingen voor alle raamconstr. — LUIJKE & Co., Rotterdam.  
Rolluiken. — W. H. M. SCHOLTE, Prinsengr. 516, Amsterdam.  
Rolluiken, Serredekking enz. — S. BRUIGOM, Arnhem.  
Rolluiken enz. J. P. SENFT, Haarlem.  
Schoorsteenmantels, marmeren. — G. & J. COOL, Amsterdam.  
Scoriae Bricks, Ijzeren buizen enz. — W. DEURVORST, Den Haag.  
SLOTEN EN VEEGHEIDSAFSLUITINGEN — LIPS DORDRECHT.  
Spiegel-, Vensterglas enz. — P. DOLK & ZN., Rotterdam — Dordrecht.  
Stalen balken, Ijzer enz. — Gebr. VAN DER VLIET, Amsterdam.  
Stalen Balken, Ijzer enz. W. BERNET & Co., Amsterdam.  
Stalinrichtingen, Verwarming, Jan Hamer & Co. Amsterdam.  
Stalinrichtingen — STAAL & HAALMEIJER, Amsterdam.  
Stalen balken. — H. E. OVIJNG Jr., Rotterdam.  
Stalen balken. — DIKEMA & CHABOT, Rotterdam.  
Stalen balken en U-profielen — Deutsch-Luxemburgische Bergwerks- und Hütten-Actiengesellschaft, Vertegenw. C. D. v. d. LINDEN, Singel 544, Amsterdam.  
Steengas. — F. A. CLOER, Amsterdam.  
Steengoed of Engelsche buizen en kruispijpen. — HOUBEN & STEEGH, Belfeld en Tegelen (Limburg).  
Stoommachines, Ketels, Zuid-Holl. Machinefabriek en Constructiewerkplaats. Dir. ANTON KRÖNER, den Haag.  
Stoomtimmerfabriek. — GEBR. VAN MALSEN, Den Haag.  
Stucsteen, Stucmarmor, The Dutch Mercantile Cy. — B. T. HAGEN Rotterdam.  
Tegelversieringen enz., Plateelbakkerij DE DISTEL, Amsterdam.  
Timmer- en lijstenfabriek. — G. P. J. BECCARI, Haarlem.  
Trockenstucplafonds — De te Ned. Trockenstucfabriek, Venlo.  
Urinoirs (Toilet). — H. HUINCK & A. IMHOFE, Rotterdam.  
Ventilators. — Th. VAN HEEMSTEDEN OBELT, Amsterdam.  
Ventilators. — D. P. HASSELMAN, Amsterdam.  
Ventilatoren. — SLUIS & VRUGTMAN, Amsterdam.  
Vuurvaste steen, Tras, Aarden buizen, Straatkeien — „Bouwmaterialen“ v/h M. LUIJTEN, Lekkerkerk, Rotterdam en Dordrecht.  
Wandtegels, cement, kalk, graniet — „Bouwmaterialen“ voorheen M. LUIJTEN Lekkerkerk, Rotterdam en Dordrecht.

000 2<sup>e</sup> SERIE PLYSVRAGEN • UITGESCHREVEN - DOOR - DE - HEEREN - V.D. LOO - 00000000000000000000

STEENFABRIKANTEN - TE - DIJREN

1<sup>e</sup> PLYSVRAAG ————— c  
 GEVEL 1/2 DUBBEL HOONHUID  
 IN EEN STRAAT VAN 15 M BRE

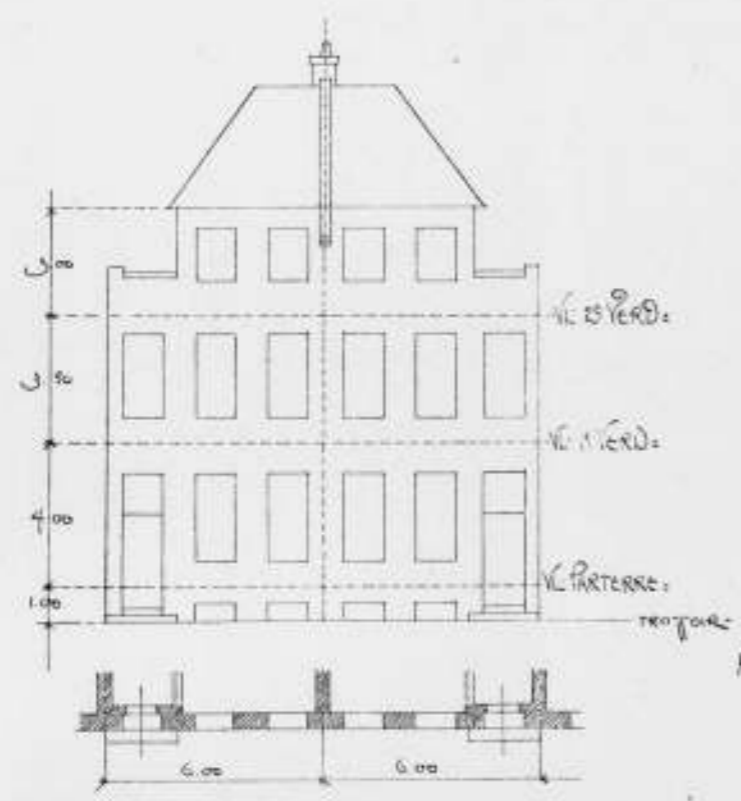

2<sup>e</sup> PLYSVRAAG ————— c  
 VESTIBULE MET PORTAAL 1/2 VILLA

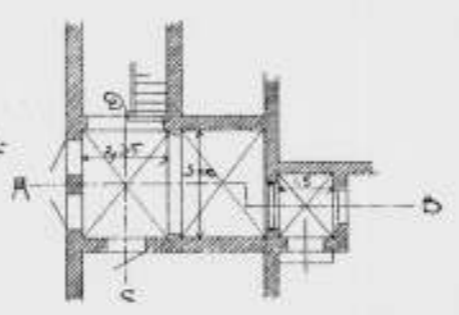
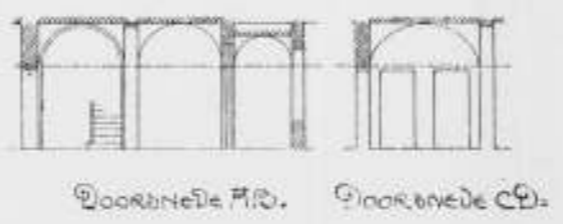
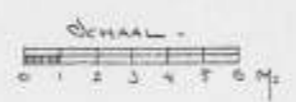

3<sup>e</sup> PLYSVRAAG ————— c  
 TRAVEE 1/2 DORPKERK MET HOUTEN TON-  
 GEWELF IN HET YCHIP EN STEENENGEWELVEN 1/2 GALERIEN

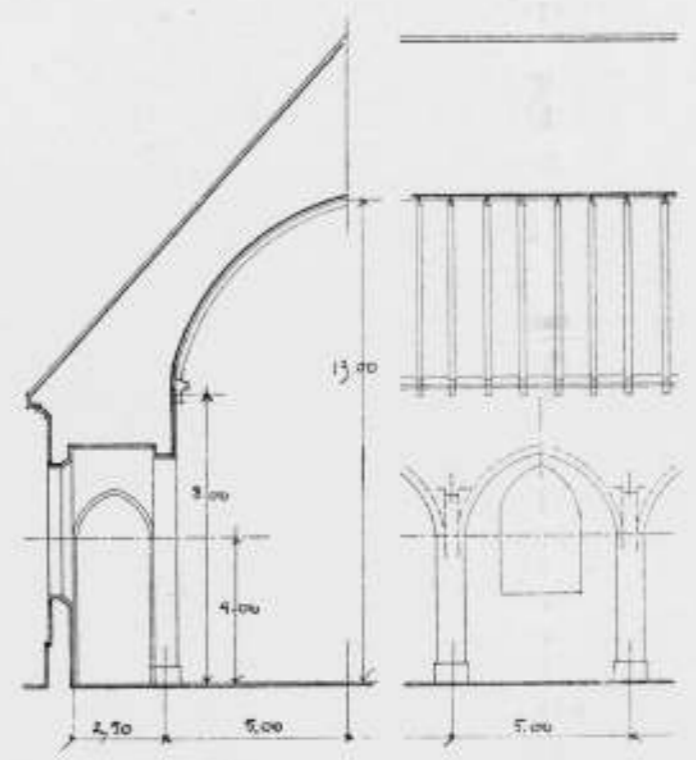

HOORN OP TERSCHELLING. Het bouwen van een pastorie, met bijkomende werken. Door het bestuur der Ned. Herv. gem. Laagste inschrijvers Pals en de Jong.

nen, f 15250, daaropvolgende P. Verwoest, Amsterdam, f 15393.

**11 MAART.**

BEVERWIJK. Het bouwen van een bloem-

EINDHOVEN. Het gedeeltelijk sloopen van een bestaand woonhuis en het ter plaatse bouwen van een winkelhuis enz. aan de Rechtstraat. Door den arch. G. Geenen. Laagste inschrijver W. van der Broek.

„PIES“ DOVERBODENING. — Gaskachels (nieuwste condensng). — OBELT, Amsterdam. Gas-, Stoom- en Waterleiding. — R. S. STOKVIS & ZONEN Leuvehaven 74-76, Rotterdam.

materialen“ v.h. M. LUIJTEN, Lekkerkerk, Rotterdam en Dordrecht. Wandtegels, cement, kalk, graniet — „Bouwmateriaal“ voorheen M. LUIJTEN Lekkerkerk, Rotterdam en Dordrecht.

Wandtegels, Schoorsteenmantels enz. — A. N. DE LINT, Delft, Den Haag. Vulpenhouder „Caw“. — BLIKMAN & SARTORIUS, Amsterdam IJzerconstructiën, Kunstmeedwerken. Zuid-Holl. Machinefabriek en Constructiewerkplaats. Dir. ANTON KRÖNER, den Haag.

IJzerconstructies. — W. J. NIERMEIJER, Amsterdam. Zandsteen. — FERD. ENGERS, Amsterdam. Zandbewerkingsmachines. — DREES & Co., Burgsteinfurt N.W. 71/W. Zechit. — I. LEHREN, Amsterdam. Zinkwerken. — F. W. BRAAT, Delft.

## Het Betonijzer der Toekomst „KAHN SYSTEM“



eenvoudig en economisch voor alle werken in

Zoals: **GEWAPEND BETON.**

**BRUGGEN  
FUNDEERINGEN  
KOLOMMEN  
RESERVOIRS  
PIJLERS  
VIADUKTEN  
ENZ. ENZ.**

**UITGEWERKTE PLANNEN**  
en **TEEKENINGEN** voor uitvoeren  
werken worden kosteloos verstrekt.

**GEILLUSTREERDE BROCHURE**  
op aanvraag gratis en franco.

**Handelmaatschappij van R. S. STOKVIS & ZONEN.**  
Afdeling IJzer en Staal. **ROTTERDAM.**



Dalton in gewapend Beton bij. Geb. v. Kunsten en Wetensch. te 's-Gravenhage.

**P. BOURDREZ.**  
CONSTRUCTEUR VAN WERKEN IN GEWAPEND BETON.  
Valeriusstraat 8, 's GRAVENHAGE.

## AANBESTEDING.

Op Maandag 25 Maart 1907 des namiddags ten 12 uur zal door den ondergeteekende, namens het Bestuur van de Eerste Nederlandsche Maatschappij tot Verzekering van Risico in Loterijen, in een der lokalen van het café „Het Gouden Hoofd“, Hoogstraat hoek Groenmarkt te 's-Gravenhage, worden AANBESTEED:

Het maken der uitbreiding van het bestaande kantoorgebouw „Lafisco“ aan de Louise de Collignystraat te 's-Gravenhage.

Bestek en teekeningen zijn verkrijgbaar tegen betaling van 12.— per stel van af 18 Maart ten kantore van den architect, Willemstraat 50 te 's-Gravenhage, of op franco aanvraag met toezending van het bedrag in postwissel.

Inlichtingen zijn te bekomen ten kantore van den architect, dagelijks van 1-2 uur n.m.

L. A. H. de Wolf,  
Architect.

**BOUW ORNAMENTEN**  
GEWAPEND OPS — KUNSTSTEEN  
— CEMENT BETON —  
EDUARD NETTESHEIM — VENLO

**TROCKENSTUCC** □  
(GEWAPEND OPS) PLAFONDS  
EDUARD NETTESHEIM — VENLO

**PIXOL** — **EENIG**  
LAK — VEZELVERFMASSA  
— VEZELPIJK —  
VOOR ASPHALTDAKEN  
EDUARD NETTESHEIM — VENLO

**KLEURIG** □ □  
— **KARBOLINEUM**  
EDUARD NETTESHEIM — VENLO

## Gewapend Beton.

Constructeur-Aannemer van Beton-IJzerwerken, wenscht relatien aan te binden met H.H. Ingenieurs, Architecten en Technische Bureaux voor de uitvoering hunner werken in bovengenoemde constructie tegen vooruit vast te stellen voorwaarden en streng concurrerende prijzen.  
Ontwerpen en begrotingen gratis.  
Ref. motto „Beton” bureau van dit blad, Herderstraat 5, Den Haag.

## OPROEPINC.

Om bij het Hoogheemraadschap van Rijnland te Leiden in dienst te treden wordt gezocht een

## Schrijver-Teekenaar,

vertrouwd met waterbouwkundig teekenen, op een jaarwedde van f 800.

Tot 15 April a.s. worden sollicitatien ingewacht bij den Ingenieur van Rijnland te Leiden, die aldaar des Maandags, Vrijdags en Zaterdags op het Gemeenschaps-huis, Breestraat 59 te spreken zal zijn.

De Ingenieur van Rijnland,  
P. HOOGENBOOM.

Assurantie Maatschappij tegen Brand-  
schade en op het Leven

De **NEDERLANDEN** van 1845.

's-Gravenhage, Kerkplein, hoek Prinsstraat — Amsterdam, Sophiaplein — Rotterdam, Zuidblaak 24 (Beursplein) — Breda, Prinsenkade — Haarlem, Groot Houtstraat 71<sup>1000</sup>, hoek Gedempte Oude Gracht — Nijmegen, in de Betoustraat 8 — Groningen, Vischmarkt 40 hoek Haddingestraat — Zutphen, IJselkade.

Hoofd-Directie te 's-Gravenhage:  
CAREL HENNY, Directeur,  
Mr. J. J. HENNY, Adj.-Directeur,  
G. TEERINK, Alg. Procuratiehouder.

Kapitaal . . . . . f 4.000.000,00  
Reservefonds uit 1905 . . . . . 1.203.800,00  
Betaalde Brandschaden tot  
uit 1905 . . . . . 29.283.000,00.

**BRAND-LEVEN-ENBRAAK.**

Verzekering tegen vaste en zeer billijke Premien, zonder Inleggelden of Nabetalingen.

GEVRAAGD voor een Waalsteen-fabriek aan den Gelderschen IJssel, tegen vast salaris, een goed geïntroduceerd

## REIZIGER,

P.G., geroutineerd verkooper en eenigszins op de hoogte van Kantoorwerkzaamheden.

Brieven met volledige inlichtingen en opgave van voorwaarden onder letter A D aan Cn. DIXON, boekhandel Deventer.

Een jongmensch zoekt plaatsing als:

## Bouwk. Opz. Teekenaar.

Brieven onder No. 50 Bureau v. d. Blad, Herderstraat 5, Den Haag.

Hollandsche IJzeren Spoorweg-Maatschappij.

## AANBESTEDING.

Op Woensdag, den 3den April 1907, des namiddags ten half twee ure (*Greenwich-tijd*), zal in het Centraal-Personenstation te Amsterdam, in het lokaal naast de wachtkamer 3de klasse (ingang vestibule) worden aanbesteed volgens bestek No. 15:

Het maken van drijfremmingen voor de nieuwe Spoorwegbrug en van aansluitingswerken; het opruimen van de oude spoorwegbrug met baangedeelten en het verruimen van een gedeelte van het Noordzeekanaal met bijbehorende werken een en ander voor de omlegging van den spoorweg HELDER-AMSTERDAM in verband met de verruiming van de spoorwegbrug over het Noordzeekanaal nabij Zaandam. (Nieuwe Hembrug).

Het bestek met tekening is tegen betaling van f 1.— per exemplaar verkrijgbaar aan het Centraal-Administratiegebouw der Maatschappij aan het Droogbak te Amsterdam, bij den Bode aan den ingang of op franco aanvraag aan den Algemeenen Dienst kamer 110 met toezending van het bedrag in postwissel (postzegels worden niet in betaling genomen en aan aanvragen zonder postwissel wordt geen gevolg gegeven). Aanwijzing geschiedt als in het bestek is vermeld.

De Raad van Administratie  
Het Gedelegeerd Lid.

Maatschappij tot Exploitatie van Staatsspoorwegen.

## AANBESTEDING.

(Voor rekening van den staat).

Op DONDERDAG, den 28sten Maart 1907, des namiddags ten 2 ure (*locale tijd*), aan het Centraalbureau der Maatschappij tot Exploitatie van Staatsspoorwegen in het Moreelse Park te Utrecht, van:

Bestek No. 1105.

Het maken van onderdoorgangen voor voetgangers en handkarren behorende tot de werken ter vervanging van den Overweg in den Leidschen Straatweg te UTRECHT.

Begrooting f 90.000.—

De besteding geschiedt volgens § 39 van het bestek.

Het bestek ligt van den 14den Maart 1907, ter lezing aan het Centraalbureau in het Moreelse Park en aan het bureau van den Sectie-Ingenieur H. J. VAN HOORN te Utrecht, en is op franco aanvraag (per brief) aan genoemd Centraalbureau (Dienst van Weg en Werken) te bekomen, tegen betaling van f 2.00.

Inlichtingen worden gegeven aan het Centraalbureau (Dienst van Weg en Werken) en door den Sectie-Ingenieur voornoemd.

Aanwijzing op het terrein zal geschieden den 25sten Maart 1907 ten 10.40 ure voormiddag (*West Europeesche tijd*).

Utrecht, den 11den Maart 1907.

## Posterijen en Telegrafie.



## AANBESTEDING.

Op Woensdag, 3 April 1907, des namiddags te 2 ure, zal in een der lokalen van het Hoofdbestuur der Posterijen en Telegrafie, Parkstraat te 's-Gravenhage, worden aanbesteed:

het bouwen van een Postkantoor met Directeurswoning te Zuidhorn.

De aanbesteding geschiedt bij inschrijving, volgens § 447 der Algemeene Voorschriften, vastgesteld bij beschikking van den Minister van Waterstaat, Handel en Nijverheid, van 1 Februari 1901, L. X, afdeling Waterstaat T.

Het bestek ligt na 17 Maart 1907 ter lezing aan het gebouw van het Hoofdbestuur der Posterijen en Telegrafie, aan het bureel van den Rijksbouwmeester in het 1ste district, Binnenhof te 's-Gravenhage; aan het Post- en Telegraafkantoor te Winschoten, en is na genoemden datum, op franco aanvraag, tegen betaling der kosten ad f 0.35, benevens de kosten van verzending, te bekomen bij de boekhandelaars Gebroeders VAN CLEEF, Spui no. 28a te 's-Gravenhage, en, door hunne tusschenkomst, in de voornaamste gemeenten des Rijks.

Inlichtingen worden gegeven door voornoemden Rijksbouwmeester te 's-Gravenhage en den Opzichter S. KOLDIJK te Leeuwarden. De inschrijvingsbiljetten moeten worden ingezonden aan het Hoofdbestuur der Posterijen en Telegrafie.

Aanwijzing zal worden gedaan op Woensdag, 27 Maart 1907, des voormiddags te 11 ure. Inschrijvingsbiljetten, niet door de borgen persoonlijk ondertekend, worden als ongeldig ter zijde gelegd.

's-Gravenhage, 27 Februari 1907.

## KOKOSGIPSPLATEN VOOR PLAFONDS EN MUREN.

SOLIEDSTE EN LICHTSTE MATERIAAL GEHEEL GEHOOR- EN BRANDVRIJ.

DIK 1 1/2 - 2 - 2 1/2 - 3 - 4 - 5 - 6 en 7 c.M.

LANG 2 METER, BREED 0.50, 0.33, en 0.25 METER.

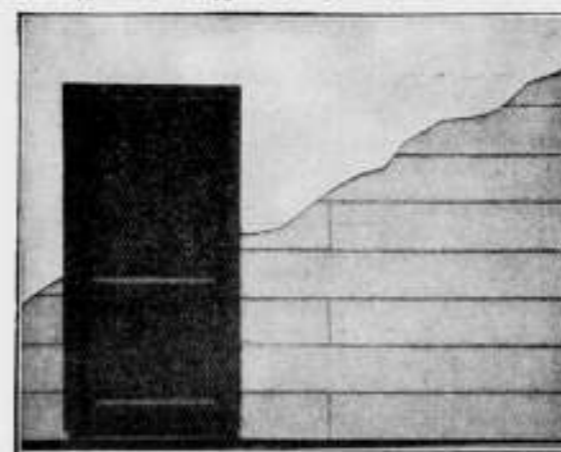

KAN ZEER SPOEDIG GESCHILDERD EN BEHANGEN WORDEN. BIJZONDER GESCHIKT VOOR SCHOLEN, MAGAZIJNEN, FABRIEKEN, ENZ. ENZ.

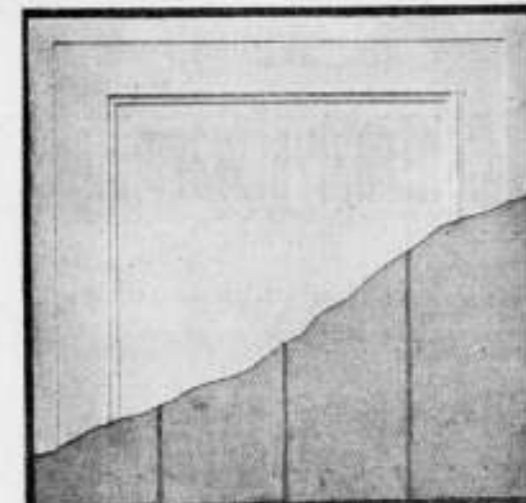

VRAAGT MONSTERS EN PRIJZEN.

H. H. DE HAAN, Kantoor en Magazijn: Graafschestraat 59, Nijmegen.

## G. P. J. BECCARI, HAARLEM.

Stoomtimmer- en Lijstenfabriek.  
PAUL KRUGERKADE 27. — Interc. Telefoon 1324.

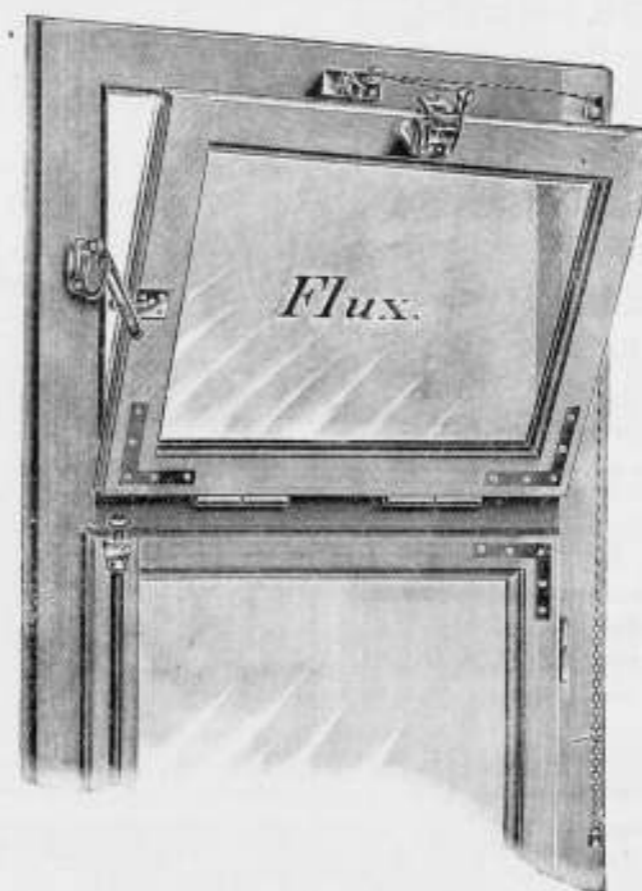

D R P 157506

D R P 153008

„FLUX” Bovenlichtsluiting.  
„FLUX” wordt met één koord geopend en gesloten.  
Vraagt inlichtingen en prijzen.

Vertegenwoordiger voor Nederland en Koloniën:

**VAN DE POLL, Purmerend.**

Te bezichtigen op de Permanente Tentoonstelling van de Mij. tot Bev. der Bouwkunst.

## J. W. GIPS.

ATELIER

VOOR BESCHILDERD EN EEN-  
VOUDIG GLAS IN LOOD. +++

DUNCKLERSTRAAT  
HOEK 2de SWEELINCKSTRAAT.  
's-GRAVENHAGE.

Behangselpapieren

H. en J. KOETS.

AANNEMERS VAN INRICHTINGEN.  
Korte Nieuwendijk 38. - Amsterdam.

## Mondtegraphiedruk.

Goedkooper dan Photolithografie.  
Nette uitvoering. — Snelle levering.

Electrische Lichtdrukrichting.  
Groothandel in Lichtdrukpapieren.

**H. J. MONDT**

François Valentijnstraat 13/15, 's-GRAVENHAGE.  
Interc. Tel. 520.

## Lichtdrukken.

Deze worden vervaardigd in alle mogelijke kleuren.

GEB<sup>s</sup>. VAN MALSEN. DEN HAAG.

STOOMTIMMERFABRIEK.

Deuren, lijsten, betimmeringen, en parketvloeren.

**Wed. J. T. HUNCK & Zoon**  
AMSTERDAM

(Amstel over Bendsdorp's Cacaofabriek).

**Centraalverwarming en Waterverzorging**

volgens Amerikaansch System.

Voortreffelijk resultaat bij geringe kosten.



**Amsterdamsche Asphaltfabriek.**

„De Vesuvius”

firma v. d. BERG & VIETOR

Vertegenwoordiging te 'S-GRAVENHAGE

Woninggids „Duinoord”,

KONINGIN EMMAKADE 113. — Telef. No. 3845.

**Echt Haeusler'sche**  
**Houtcementen Dakbedekking.**

Bekwame dakdekker-, blikslager- en bouwwerkmeesters als

**UITVOERENDE VERTEGENWOORDIGERS**

voor Nederland en Koloniën worden GEVRAAGD.

BRIEVEN MET REFERENTIËN TE ADRESSEEREN AAN DE FIRMA

**C. F. BEER. KEULEN (RIJN).**

GENERAAL-VERTEGENWOORDIGER DER FIRMA  
C. S. HAUESLER. — UITVINDER DER HOUTCEMENT.

48 Gouden Medailles. — 7 Patenten. — Meerdere Hofdiploma's.

NOTITIE: Gelijktijdig bezig ik ter kennis der Heeren Belanghebbers dat de firma N.V. Handel in Bouwmaterialen v. I. A. SMITS & ZOON, AMSTERDAM sedert 1 Jan. 1905 niet meer mijn vertegenwoordigers voor Nederland en Koloniën zijn, en noch door mij noch door de firma Carl Smit, Haeusler direct Haeusler's houtcement aan deze firma geleverd wordt.

Vochtige en doorslaande muren worden volkomen waterdicht door bestrijking met

**Extract van Steenbeschermer.**

Dit fabrikaat voldoet aan de strengste eischen! Het is bestand tegen slagregen, zon en vorst; tegen de sterkste zuren en alkaliën. Het vermengt zich niet met water, en is bestemd onoplosbaar in water.

Bewerking onder veeljarige garantie.

Kosteloze overkomst voor prijsopgave en inlichtingen zonder eenige verbinding van de zijde des Aanvragers.

Wendt U ten spoedigste tot de

**Nederlandsche Steenbeschermerfabriek,**  
**Graafsche Weg. — NIJMEGEN.**

**W. J. NIERMEIJER.**  
v/h. H. J. VAN DER VEEN.  
Nieuwezijds Voorburgwal 342. — AMSTERDAM.  
Ingenieurs-Bureau voor statische berekening en ijzerconstructies.



GEBRUIKT:  
Steengas „DRAHTZIEGEL”

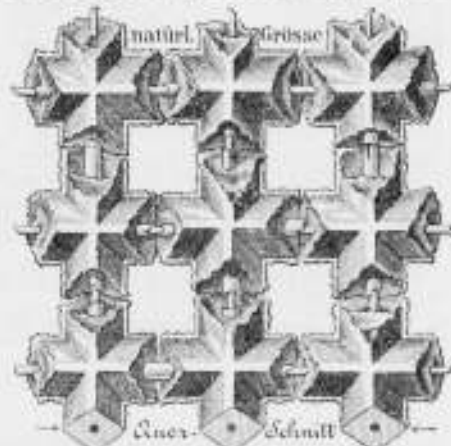

bij het vervaardigen van  
Brandvrije Plafonds, Muren, Vloeren,  
Ontkleeding van Kolommen, Pilaren en  
alle mogelijke IJzerconstructies, Onder-  
kleeding van Trappen, Gebogen Plafonds  
enz. Eenig vertegenwoordiger:

**F. A. CLOËR,**  
Prinsengracht 173 — AMSTERDAM.

**A. N. DELINT** DELFT  
DEN HAAG

**Delftsche Wandtegels.**  
**Schoorsteenmantels.**

**SECTIEL**

(voor binnendecoratie en gevelversiering)

**Berbastegels**

fabrikaat Joost Thooff en Labouchère.



**SPECIAAL BOVENLICHTSLUITINGEN**

ADRES VOOR **LUIJKE & Co., Rotterdam.**

VRAAG OFFERTE BIJ: **PROVENIERSSTRAAT 72.**



**ELECTRO-TECHNISCH INSTALLATIE-BUREAU**

**CH. G. LANDRÉ.**

SPUI 14-16. — AMSTERDAM.

Intercommunale Telefoon No. 999.

Bijkantoor gevestigd te TILBURG, Heuvelstraat 15.

Intere. Telefoonnummer 284.

Plannen en Begrotingen kosteloos.

Electrische Kracht- en Licht-Installaties voor Gelijk-, Wissel- en Draaistroom.



**Mannesmann Vloer- en Damwandstutten,**

van naadloze staalbuis vervaardigd.

(Patent SOMMER).

Voor het stutten van damwanden en van betonwanden tijdens den bouw.

Voordeelig ter vervanging van houten stutten.

Eenvoudige en solide constructie. — Onbegrensde levensduur.

Kan op iedere lengte gesteld worden. Licht en gemakkelijk te hanteeren.

**Deutsch-Oesterreichische Mannesmannröhren-Werke, DÜSSELDORF.**

Vertegenwoordiger voor Nederland en Koloniën:

**Technisch Bureau G. L. DAHLMANN, Rotterdam.**



**N.V. Utrechtsche Asphaltfabriek**

v/h Firma STEIN & TAKKEN,

**VULKAAN** Hout-Cement, Dakbe-  
Cement-Mastix, dekking

ASPHALTVLOEREN, enz.

**Firma De Lugt en Serné.**

HAARLEM. — Telefoon 569.

FABRIKANTEN VAN

PANTSERSTALEN

Brandkasten en Kluisdeuren.

Veiligheidsslotsen.

Leverancier van de Brandkasten der Kon. Postertijen.

**H. FUCHS & Co.**

DEVENTER,

voorheen J. H. DE GEUS.

CONSTRUCTEUR van werken in

**Gewapend beton.**

VER-  
TEGENW. **Hennebique Parijs.**

**W.C.J. VAN DER MEIJDEN**

**NIEUWE HAVEN 1-3**  
**DEN HAAG**  
**STOOMJALOUZIËN**  
**FABRIEK OPGER. 1886.**



**HOUTEN EN STALEN ROLLUIKEN**



**HOOGSTE ONDSCHIEDINGEN (GRAND-PRIX)**  
**GOUDEN MEDAILLES EN BEKKRUIZEN**  
**TE MARSEILLE, WEENEN, NAMUR, PARIJS,**  
**BRUSSEL EN BOEKAREST.**



**GEBR. VAN DER VLIET,**  
IJzer- en Staalhandel  
**AMSTERDAM.**

STAAF-, BAND-, PLAAT-, HOEK- en T-IJZER, enz.  
STALEN BALK- en IJ-PROFIELEN. —  
GEGOTEN BÖHLERSTAAL.



van 8 tot 32 cM. voorradig

tot 30 cM. voorradig

Alleen verkoop van P. L. H. Kroonijzer en Wilh. S. M. Vloeiijzer.

STAKDOOREN ONNOODIG.  
VOCHTWEREND.  
ISOLEEREND.  
BRANDVRY.

DE BESTE BINNEN VAN  
BLOUW MEN VAN  
BRUCKNER-PLATEN  
VRAACT PROSPECTUS  
VRAACT INDUSTRIAL  
FABRIEK "BREDIA" ZOEDKOOP  
KONNEN DIRECT  
BEHANGEN. GEWITAF  
BESCHILDERD WORDEN.

LANG: 66%  
HAAG: 50%  
DIK: 6 en 8%

**Eerste Nederl. Xylolith-Fabriek A. S. KEY,**  
(HOUTGRANIEF)  
**ROTTERDAM.**

VLOERBEKLEEDING zonder voegen. — TRAPBEKLEEDING, ook op oude trappen — DEKTREDEN op maat. — PLATEN in diverse afmetingen voorradig. Aanvragen, met opgave van grootte en bestemming adresseers men Leuvehaven 28 (Kantoor) Rotterdam.

**Houben en Steegh.**

Stoomfabriek van Steengoed (Engelsche) buizen en allesoorten van dakpannen.  
**te Vento.**

Specialiteit in Steengoed of Engelsche buizen en kruispannen.  
Levering onder strengste keur. — Monsters gratis op aanvraag.

Monsters zijn te zien op de Permanente Tentoonstelling in het Gebouw van de Maatsch. t. Bevordering der Bouwkunst, MARIXSTRAAT 402 te Amsterdam.

**W. BERNET & Co.,**  
IJZERHANDEL.

**AMSTERDAM.**

GROOTE VOORRAAD

Balk-Staal van No. 8 tot en met 40 en  
I Staal van No. 3 to ten met 30.

■ ONDER DEN ■  
SINT MAARTEN  
HAARLEM — AMSTERDAM  
■■■■ PARIJS ■■■■

DE MODELKAMERS AAN DE FABRIEK MAERTEN VAN HEEMSKERKSTRAAT TE HAARLEM GELEGEN, ZULLEN IN ENKELE WEKEN GEHEEL NIEUW INGERICHT ZIJN.

**BECHEM & POST,**  
Hagen i. W.

vervaardigen, op grond eener meer dan 25-jarige ervaring

**Centrale Verwarming**

naar alle systemen.

**JAN HAMER & Co.,**

Frederiksplein 6 & 8,  
**AMSTERDAM.**

**BALK- en**  
**[ -STAAL,**

alle lengten tot twaalf meter in normaalprofielen tot de langste prijzen in voorraad bij

**DIKEMA & CHABOT,**  
**Rotterdam.**

**LIFTEN,**

voor elke beweegkracht en van elke capaciteit, met uitstekend werkenden VALBESCHERMER, met automatisch werkende SCHACHTDEURSLUITINGEN en STOPINRICHTING voor elke verlooping, worden vervaardigd door de

**Machinefabriek „DE ZAAAN”**  
te WORMERVEER.

Prijzen en attesten, waaronder van een 4-persoons elektrische lift, welke gedurende hare tweejarige werking niet de geringste stoornis ondervond, op aanvraag.



**JAN HAMER & Co.**

Frederiksplein 6 en 8. AMSTERDAM.

Automatische en Kunstmatige

**Ventilatie inrichtingen**

Syst. „BOYLE” & „WING”.

Voor de ventilatie van GESTICHTEN, ZIEKENHUIZEN, HOTELS, RESTAURANTS, SOCIËTEITEN, WOONHUIZEN, SCHOLEN, KERKEN, WERKPLAATSEN, KANTOREN enz.

In tal van RIJKS-, GEMEENTE- en PARTICULIERE gebouwen, hier te lande, met het meeste succes toegepast.

N.B. Daar een goede ventilatie afhankelijk is van de juiste grootte en plaatsing der toestellen, wijzen wij er op, dat onze bemoeiingen in deze zaak niet zonneer bepalen tot het verkoopen van enkele ventilators maar mede hoofdzakelijk tot het specificeren van de complete inrichting, welke gegevens gratis verstrekt worden.

**Quizende toepassingen.**

Amsterdamsche Jalousiefabriek  
Opgericht 1875.

**ROLLUIKEN. ZONSCHEMERS.**  
Speciale Fabriek voor  
Marquisen, Tochtschermen en Serrebedekking.

**Geschilderde Winkelgordijnen.**

Tuintenten en Tuinparasols met en zonder tafel, Glasjalousiën, enz.

Eenig Adres voor HOUTEN PARKET TAPIJEN.

**J. F. KRONER & Zonen,** HOPLEVERANCIERS  
Spuistraat 246, 248, 250, Amsterdam.

**J. P. GROENENDIJK,**

Beeklaan 248, DEN HAAG. Telefoon No. 1710.  
Huis- en Decoratie-Schilder.

ATELIER voor eenvoudig en geschilderd

**Glas in lood, Glas in koper enz.**

PRIJZEN UITERST BILLIJK.

Teekeningen en prijsopgave worden kosteloos aangeboden.

**GREY-BALKEN**



In Profielhoogten  
tot 750 m.M.

In Flensbreedten  
tot 300 m.M.

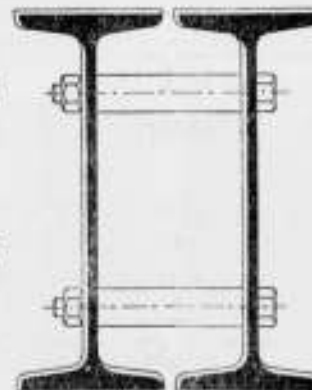

**DIFFERDINGEN**

Alle gewenschte inlichtingen te bekomen bij den Vertegenwoordiger:

**C. D. VAN DER LINDEN, AMSTERDAM, Singel 544.**



**Machines voor Zandbewerking**  
voor het aanmaken van **ant-eulen van Cement** als: vloerplaten, ringen voor putten, meterstommen, vloerplaten, voederbakken enz.

**Cementdakpannen**  
het beste materiaal voor dakbedekking. De export-machines zijn slechts voor handkracht. De fabriek volgens onze methode is in enkele dagen te loeren; weinig bedrijfskapitaal. Prijs-courant No. 67 op aanvraag verkrijgbaar bij **Augustushütte, DREES & Co.** Burgsteinfurt NW 7 in Westfalen.

**P. DOLK & ZONN**

Rotterdam. — Dordrecht.  
Opgericht 1803.

**Cloisonné**  
**Glas.**

**LIFTEN** SPECIAAL voor  
HANDKRACHT  
tot vervoer van

Boeken, Spijzen, Goederen,  
Personen enz.

worden vervaardigd door

**J. C. VAN STRAATEN,**  
Loosduinse weg 855 i, DEN HAAG.

**Scoriae Bricks,**

20x9x8 — 20x9x10 — 20x9x12½  
en 23x9x10 cM.

zoowel voor KEI- als KLINKER-  
BESTRATING.

UITSLUITEND VERKRIJGBAAR BIJ

**W. DEURVORST - Den Haag,**  
Kantoor KRAYENHOFFSTRAAT 54  
Ingenieur Station Holl. Spoor.

**VAN DER MAAS & Co.**  
Den Haag - Bussum.

Architecten en Beeldhouwers.

Ateliers tot artistieke bewerking van  
Hout en Steen.

Vervaardigen alle beeld- en steenhouwwerken.

Beeldhouwwerk  
op kunstnijverheidsgebied.  
ADMINISTRATIE:

Willem de Zwijgerlaan 25.  
DEN HAAG.

Industriële-Maatschappij

VAN

# F. J. STULEMEIJER & Co. = BREDA. Constructeurs van Werken in Gewapend Beton.

Menige groote brand heeft in den laatsten tijd doen inzien, dat bij den bouw van branderijen, fabrieken, pakhuizen, gestichten, enz. gebruik gemaakt moet worden van het absoluut brandvrij materiaal **GEWAPEND BETON.**

## GEWAPEND BETON.

Uitvoering van alle werken. Begrotingen en ontwerpen kosteloos.

### Koninklijke Rotterdamsche Cementsteenfabriek

voorheen

### VAN WANING & Co. — ROTTERDAM — ENSCHEDE.

Grootste voorraden Riolen, Buizen, Putten, Kolken, enz.

## TH. VAN HEEMSTEDÉ OBELT,

Mem. San. Inst. London.

Sanitary Engineer,

HOOFDKANTOOR EN MAGAZIJN  
150/1 de Ruyterkade. — AMSTERDAM. — Filiaal 44 Rokin.

Hoofdagent voor Nederland en Koloniën van SHANKS & Co. Ld., te Barrhead.

SPECIALITEIT VOOR DE LEVERING VAN COMPLETE BADINRICHTINGEN.

PRIVAAT-INRICHTINGEN. — Shanks Closets zijn nog niet overtroffen.

Porseleinen en Geëmailleerd IJzeren Badkuipen.

Geleiders geheel van rood koper, van binnen vertind. Zij bederven het water niet, overtreffen al de tot nu toe bestaande en kosten niet meer. Attesten ter inzage.

CLOSETS, WASCHTAFELS, URINOIRS, GOOTSTEENEN ENZ. — VERWARMING en VENTILATIE.

CHAMBERLAND FILTERS, Systeem Pasteur.

ELECTRISCHE KACHELS, CONDENSING GAS-KACHELS, zonder afvoer naar buiten. SEPTIC-TANKS, WARMWATER-VERZORGING, volgens verschillende systemen, ook door middel van het kenkenformis.

Begrotingen, prijsopgaven en offertes worden op aanvraag kosteloos toegezonden.

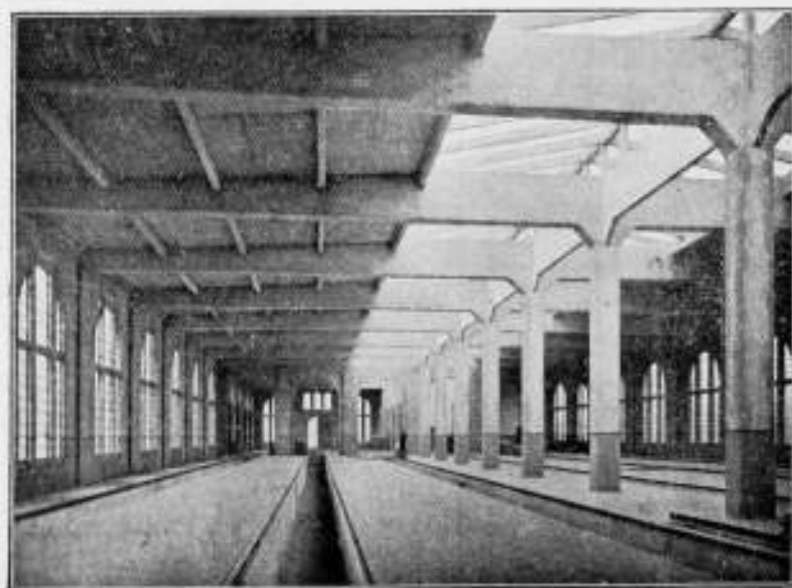

Rijtuig-rennie der Z. Holl. El. Sp. Mij. te Leidschendam.

## Hollandsche Maatschappij

tot het maken van werken in

## GEWAPEND BETON.

DIRECTEUR:

A. C. C. G. VAN HEMERT.

Civiel Ingenieur.

'S-GRAVENHAGE.

Conradkade 62.

Interc. Telefoon 2669.

Telegram-Adres: BETONIJSER.

27<sup>e</sup> JAARGANG 1907. N<sup>o</sup> 12

# BOUWKUNDIG WEEKBLAD.

ORGAAN VAN DE MAATSCHAPPIJ  
TOT BEVORDERING DER BOUWKUNST.

BESTUUR VAN DE MAATSCHAPPIJ: A. SALM G.Bz., Voorzitter. F. W. M. POGGENBEEK, Vice-Voorzitter. — V. G. A. BOSCH, W. J. DE GROOT, G. W. VAN HEUKELOM, D. E. C. KNUTTTEL, J. A. MULOCK HOUWER, F. J. NIEUWENHUIS, B. J. OUËNDAG, J. VERHEUL Dz., P. A. WEELDENBURG.

COMMISSIE VAN REDACTIE: Ed. CUYPERS, A. SALM G.Bz., J. VERHEUL Dz.  
REDACTEUR: C. T. J. LOUIS RIEBER.

BUREAU VAN REDACTIE: MARNIXSTR. 402 AMST.  
BUREAU VAN ADMINISTR. HERDERSTR. 5 DEN HAAG  
UITGEVERS: MOUTON & CO DEN HAAG

INHOUD

ABONNEMENTSPRIJS

N<sup>o</sup> 12. 23 MAART 1907. Maatschappij t. Bev. d. Bouwkunst. — Bijbank van de Nederlandsche Bank te Rotterdam. — Nederlandsche Beeldhouwkunst. — Verslagen van vergaderingen. — Congressen. — Inhoud van Tijdschriften. — Berichten. — Bureau voor plaatsing van opzichters en tekenaars. — Aankondiging en afloop van aanbestedingen. — Lijst van Fabrikanen, Leveranciers, enz. — Advertentiën.

voor Nederland: fr. p. p. / 15 — 's jaars, voor Indië en het Buitenland (bij vooruitbetaling) fr. p. p. / 17.— Prijs der ADVERTENTIËN: van 1-5 regels / 1.—, elke regel meer 20 cents Grootte letters naar plaatsruimte. — AANKONDIGING VAN AANBESTEDINGEN 15 ct. p. r. m. premie 1/2 maal. — ABONNEMENT VAN ADVERTENTIËN tegen belangrijk verminderde prijzen en kosteloze opname der advertentiën in het Tijdschrift der Mij.

### MAATSCHAPPIJ TOT BEVORDERING DER BOUWKUNST.

#### DIPLOMA VOOR BOUWKUNDIG OPZICHTER.

Voor het afleggen van het Examen ter verkrijging van het door de Maatschappij tot Bevordering der Bouwkunst ingestelde Diploma van Bouwkundig Opzichter, dat werd afgenomen voor de 1e afdeling op 25 Februari 1907 en drie volgende dagen, voor de 2e afdeling op 4 Maart 1907 en drie volgende dagen en voor de 3e afdeling op 11 Maart 1907 en drie volgende dagen, hadden zich 100 candidaten aangemeld. Van deze zijn 92 candidaten opgekomen, waarvan zich twee bij den aanvang van het examen hebben teruggetrokken.

De Commissie voor het afnemen van het examen heeft het Diploma toegekend aan de volgende 48 heeren:

P. J. Bogaards, A. Baart, W. C. J. van Beuzekom, Hs. van Wort, Jan van Dijke, J. Jonker Hzn., G. van den Bos, G. Lodder, M. Lunshof, H. C. P. Rijken, J. A. Kramer, Th. C. van der Pijl, W. van Blitterswijk, C. M. Kranenburg, P. Lak, Jan Mühlischlegel, A. O. Schut, G. L. J. Schönbeck Jr., J. H. Bossink, B. Stegeman Lzn., P. T. Huizinga, C. van den Doel, J. Kwik Jr., B. Siebelink, Joh. J. Rooijackers, B. C. Jeurson, J. H. Beerman, Antoon Pet, G. van Es Hzn., Th. Werningh Coster, D. Saal Czn., F. Bijl, J. Hupser, A. van der Heij, J. Mensbroek, G. Joh. van de Braak, H. W. de Kanter, J. van der Meulen, J. Parmentier Jr., K. Kooijman, J. Bottema Mzn., R. Bouma, D. van der Klip, T. Reisma, J. van der Stuis, J. van der Horst, Jac. Reijnders, E. H. Reisma.

In het Gebouw van de Maatschappij tot Bevordering der Bouwkunst, Amsterdam, Marnixstraat 402, is gevestigd een Permanente Tentoonstelling van Bouwarkelen, dagelijks kosteloos te bezichtigen.

In het Gebouw der Maatschappij, Marnixstraat 402 te Amsterdam, wordt van af Zaterdag 23 Maart, tot en met Dinsdag 2 April, eene tentoonstelling gehouden van teekeningen en uitgevoerde werkstukken der leerlingen van de Dagteken- en Kunstambachtsschool voor Meisjes, afdeling van de Maatschappij voor den Werkenden Stand te Amsterdam, Directrice Mej. J. M. E. Kerlen.

Deze tentoonstelling is kosteloos te bezichtigen, dagelijks van 1 tot 5 uur des namiddags.

#### BIBLIOTHEEK DER MAATSCHAPPIJ.

Boekwerken, ten geschenke ontvangen voor de bibliotheek der Maatschappij.

1. Van den heer M. Mouton: De Groote Zaal op het Binnen-hof te 's-Gravenhage, door C. H. Peters.
2. Van de Commissie tot redactie van den Delftschen Studenten Almanak voor 1907: Delftsche Studenten Almanak voor 1907.
3. Van de Centrale Commissie voor de Studiebelenen der onderenden aan de Technische Hoogeschool te Delft: Rapport der Centrale Commissie.
4. Van den schrijver: Middenstandskernen Op nieuwe banen. Door R. P. J. Tutein Nolthenius. Overgedrukt uit „De Gids” 1906, n<sup>o</sup> 12.
5. Van den schrijver: De nieuwe Kazerne Beschreven, begroot en op vier platen uitgebeeld door A. E. Redelé, Kapitein der Genie.
6. Van ZEx. den Minister van Binnenlandsche Zaken: De Dom van Utrecht, dertig platen met tekst van Mr. S. Muller Fz.

## BIJBANK VAN DE NEDERLANDSCHE BANK TE ROTTERDAM.

Dit nieuwe Bankgebouw, volgens ontwerp van den architect van de Nederlandsche Bank, den heer A. Salm G.Bzn., en den heer J. Verheul Dzn., architect te Rotterdam, wordt opgericht op een rechthoekig terrein dat vrij kwam door het afbreken van een groot heerenhuis met pakhuis en kantoren aan de Boompjes, met aantrekking van den daarachter gelegen tuin uitkomende aan de Reederijkade.

De breedte is ± 19.— M., de diepte ± 57.— M.

De gevel aan de Boompjes is opgetrokken van Obernkirchener-zandsteen, terwijl die aan de Reederijkade gemetseld is, waarbij hardstenen constructie-deelen en afdekkingen.

De ingang van het Bankgebouw is aan de Boompjes, terwijl aan de Reederijkade een afzonderlijke ingang met remise is aangebracht voor in- en uitvoer van geldtransporten. De overige gelijkstraatsche verdieping is hoofdzakelijk door brand- en braakvrije kluisen ingenomen, met bijbehorende knipkamers, bergplaatsen, kleedkamers, wasch- en gemakkamers, enz.

De hoofdverdieping, waarvan het plan hier gereproduceerd is, bevat de voornaamste kantoren met toegangen en „hal“ voor het publiek, terwijl aan den hoofdgevel de Directie-



Bijbank van de Nederlandsche Bank te Rotterdam.  
Voorgevel.

vertrekken gelegen zijn met bijbehorende spreekkamers.

De overige kantoren waartoe het publiek geen toegang heeft, zooals de boekhouderij, zijn op de tweede verdieping, met koffiekamers voor het personeel, archief, enz., waarboven nog verschillende bergplaatsen.

Aan de Boompjes liggen de woningen van een der beampten en van den concierge, met afzonderlijke toegangen.

Ten gerieve van den dienst zijn, zowel in voór- als achtergebouw, elektrische liften aanwezig.

De centrale verwarming geschiedt door heet water.

De verlichting van de verschillende lokalen heeft gedeeltelijk plaats door bovenlicht, de hal o.a. door 3 koepels van gebrand glas, die in den plattegrond met stippellijnen zijn aangegeven.

De avondverlichting is electrisch.

De verbinding met de stad is verkregen door een centraal telefoon-bureau, terwijl alle lokalen ook onderling telefonisch verbonden zijn.

Verder wordt aangebracht een inrichting om in geval van nood en diefstal de deuren automatisch te sluiten, waardoor tegelijk een alarmbel luidt.

Het gebouw wordt in Augustus a. s. opgeleverd.

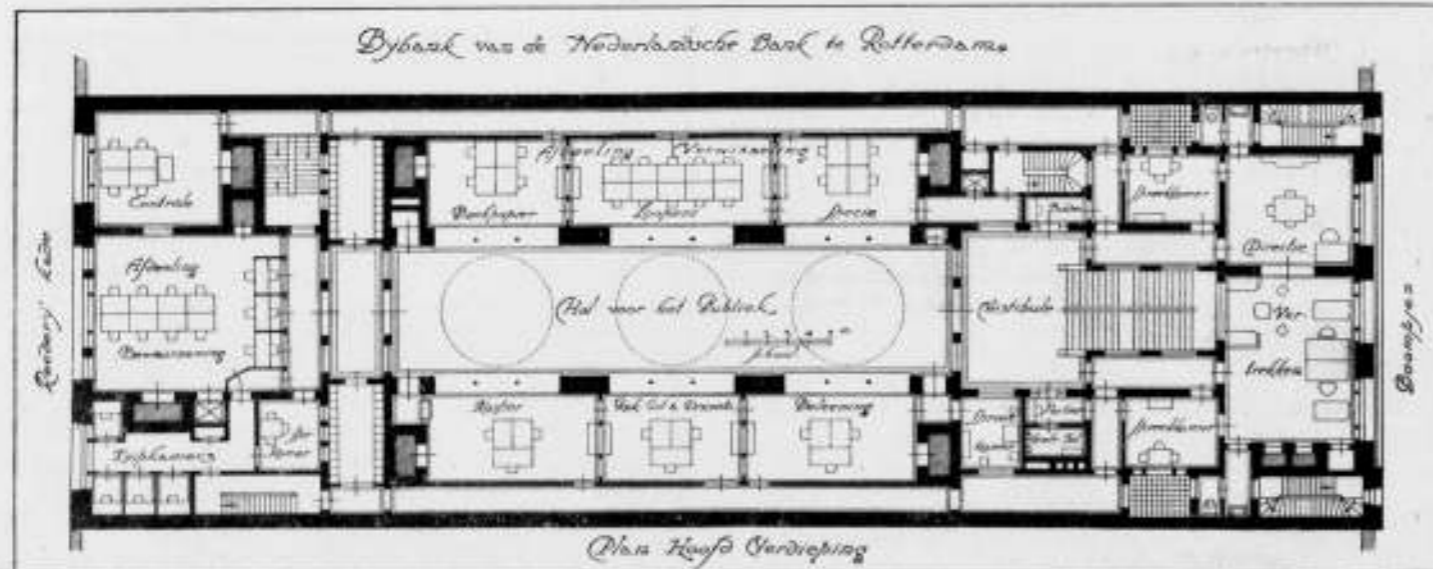

## NEDERLANDSCHE BEELDHOEWKUNST.

In eene op 16 Maart j. l. te Amsterdam gehouden vergadering van de „Nederlandsche Anthropologische Vereeniging“ heeft de heer Dr. W. Vogelsang, onder-Directeur van het Nederlandsch Museum, eene voordracht gehouden over: „De Nederlandsche Beeldhouwkunst en hare verhouding tot de Renaissance in de 16e en 17e eeuw. Aan het verslag dier voordracht, voorkomende in het „Nieuws van den Dag“ ontleenen wij het volgende.

De spreker wees er op, hoe de Nederlandsche beeldhouwkunst op het eind der 15e en in het begin der 16e eeuw, dat wil dus zeggen, de Gothische sculptuur, haar ondergang te gemoet ging.

Omdat zij ontarode hetzij steeds plomper wordende herhaling, hetzij door een al te sterk toegeven aan de schilderachtig-schetsmatige richting, zooals deze in Noord-Nederland ± 1500 was opgekomen. Wilde zij blijven bestaan, dan moest er een nieuw element verschijnen. Een nieuwe schat van motieven en een nieuwen vorm bood de Renaissance, waaronder te verstaan is de Italiaansche kunst der 15e en 16e eeuw.

Spreker schetste, hoe de invloed der Italiaansche kunst is ingevoerd door de prent-teekening, schildery of sculptuur — en door de werken der gebruikskunst — medailles en plaquettes, munten en bronsstatuetten — hoe ze, 't zij onmiddellijk uit Italië, 't zij indirect over Duitschland en Frankrijk, haar invloed heeft doen gelden op het ornament, de compositie en den inhoud — het fries — en het portret. Het eerst in het ornament, dat het Gothische geheel verdringt en zelf weer afgeleid was uit het antiek Romeinsch-Hellenistische ornament. Als vergelijkende voorbeelden haalde spreker hierbij aan de „candelaber“ — Peregrini da Cesena — en de „Gottesk“ of „grotesk“ — Andrea. In de beeldhouwkunst ontdekten wij dien invloed eerst ± 1535; in prent en teekening reeds omstreeks 1500, toen Dirk Vellert bekend werd. Dat hier van eene invoer uit Frankrijk sprake zou zijn, werd door spreker ontkend; de Fransche monumenten die dezelfde karakteristiek vertoonen zijn van later datum.

Wij onderscheiden omstreeks dien tijd de school van Dordrecht en die van Zalt-Bommel; in de eerstgenoemde was het de bekende J. van Terwen Aertsz, in de laatste waren het niet bij naam bekende Vlaamsche of Fransche meesters, in dienst van Maerten van Rossum. Voorbeelden van de beide scholen zijn bewaard gebleven in het koorgestoelte der Dordtsche kerk en het koorhek te Enkhuizen. De elementen van het Renaissance-ornament vinden wij, terug in de bewerking van den acanthusrank, de schalen, bekens, vazen, de vruchten enz., zooals ze uit den oervorm werden afgeleid; de cartouche vertoont in zijn bewerking het zgn. „rolwerk“, het eenige wat werkelijk Noord-Nederlandsch genoemd kan worden, en dat het ten onzent tot een zelfstandige hoogte wist te brengen.

Deze invloed der Italiaansche Renaissance vinden wij terug in de friezen van Van Terwen Aertsz, waar in de voorstellingen van bijbelsche en wereldlijke onderwerpen reeds Italiaansche elementen voorkomen, die duidelijk aan Mantegna, Duccio e. a. doen denken. Van Terwen is in het verwerken dezer hem door het buitenland geleverde voorbeelden slechts matig gelukkig geweest en gewoonlijk als scheppend — niet als uitvoerend — kunstenaar overschat. Men denkt hier aan Franschen invloed, bijv. aan werk van Germain Pilon. Directe invloed, en wel door Thom Vinc. da Bologna is aan te wijzen in de tympanen van het koorhek te Enkhuizen. Hier moet ook gewezen worden op het werk uit de tweede helft van de 16e eeuw, waaronder de uitmuntende arbeid van de familie

Colijn de Nole van Kamerijk. Uit tal van voorbeelden, waarvan het meerendeel door lichtprojecties werd vertoond, toonde spreker het verband aan tusschen dit werk en het Fransche en Italiaansche, waaraan het ontleend is, o. a. uit de kerk der Grands Augustinus te Parijs en uit de S. Pietro in Vincoli.

Hier werd als 't ware een leertijd in het formeel doorgehaakt, waarna ook het ingeboren geestelijke in een enkelen grooten meester weer veld won. Spr. wees hier op Hendrik de Keyser, als den vermoedelijken maker van de beelden „De Razernij“ voorstellende, vroeger in het „Dolhuis“, thans opgesteld in het Nederlandsch Museum. Wel zijn in dit werk — evenals in het standbeeld van Erasmus te Rotterdam, dat ook van De Keyser is — Renaissance-eigenschappen aanwezig in den bouw, het gegeven en den stand; een direct voorbeeld valt echter niet aan te wijzen.

Na Hendrik de Keyser was het Arthur Quellinus, die, zooals te zien is aan het fronton van het Paleis op den Dam, vooral uiterlijk weer duidelijk den renaissance-invalde in de barokke vormentaal, waarvan hij zich bedient, laat blijken.

Spreker herinnerde nog aan Rombout Verhulst, van Mechelen, die in zijn pompeuse praalgraven in Renaissance-barok, prachtige maar al te schilderachtige portretten te zien geeft. Hij doet in enkele zijner composities aan De Keyser's „Razernij“ denken.

Ten slotte wees spreker den invloed der Renaissance ook op het Hollandsche portret aan. Als karakteristieke voorbeelden worden vertoond de buste van Karel van Egmond, van diens grafmonument te Arnhem; verder portretbusten van De Keyser, Quellinus en Verhulst, die wel een naturalistischen trek laten zien, den Hollanders eigen, maar in de

behandeling toch verband houden met de busten in Romeinschen vorm op piëdests, als bij Leone Leoni en Benvenuto Cellini.

## VERSLAGEN VAN VERGADERINGEN.

**Vereeniging Bouwkunst en Vriendschap, 19 Maart 1907.** In deze bijeenkomst hield de heer K. Sluyterman, Hoogleraar aan de Technische Hoogeschool, eene voordracht over **Engelsche buitenhuizen**.

In 1905 — zoo begon spreker — hebben prof. Evers en ik met een aantal studenten der T.H.S. een achtdaagsche excursie gemaakt naar Londen en eenige in de nabijheid daarvan gelegen plaatsen, ter bestudeering der voornaamste architectonische monumenten, en vooral om met de typische buitenhuizen kennis te maken.

Het bezoek gold hoofdzakelijk de buitenhuizen te Halsemere en Goodalning; twee plaatsen op ongeveer anderhalf uur sporens van Londen gelegen in het prachtige land van Surrey het Engelsche Gelderland. Door bemiddeling der architecten Harrison Townsend en Voysey, werden wij in staat gesteld daar enkele landhuizen te zien, door hen beiden gebouwd, en ook door de welbekende architecten Newton, Thackeray Turner en Lugens; allen voor mannen der moderne school. Met groote bereidwilligheid stelden de eigenaars der huizen ze voor ons open en met ongekende gastvrijheid werden we ontvangen en rondgeleid, en mochten we ons ook uit afbeeldingen eene voorstelling van die buitenhuizen hebben gevormd, ons bezoek onder de bovengenoemde omstandigheden, was ons het bewijs, dat onze voorstelling onvolledig



Bijbank van de Nederlandsche Bank te Rotterdam.  
Achtergevel.









Door mij wordt tijdelijk voor veel verminderden prijs verkrijgbaar gesteld:

# Architectur der Nederlande

Door L. KROOK.

2 portefeuilles bevattende 60 platen in lichtdruk groot 4 to.

Prijs vroeger f 21,60, thans **f 7.50.**

Verzameling van zeer fraaie afbeeldingen van merkwaardige Nederlandsche gebouwen, welke elders niet opgenomen zijn. De afmetingen van de opnamen (25 x 18 cM.) maken dat deze afbeeldingen ook voor praktische doeleinden, onderwijs, enz. bruikbaar zijn.

**INHOUD:**

— Waage zu Deventer. — Rathhaus zu Kampen. — Wasserthor zu Sreek. — Eingang zur Doelen (Schliessplatz) in Hoorn. — Portal an der St. Bavo-Kirche zu Haarlem. — Wohnhaus-Giebel in der Dumstraat, Haarlem. — Hauptportal der Michaelus-Kirche zu Zwolle. — Alte Lateinische Schule am Kirchhof zu Nijmegen. — Rathhaus zu Hoorn. — Kerkboog (Giebel am Markte) zu Nijmegen. — Wohnhaus zu Deventer. — Wohnhaus zu Zwolle. — Rathhaus zu Nijmegen. — Oosterthor zu Hoorn (innen-seite). — Sassenhor zu Zwolle. — Rathhaus zu Leyden (Hauptgiebel). — Rathhaus zu Leyden (Haupttreppen). — Thurm in Haarlem. — Portal des Athenaeum Illustr. zu Amsterdam. — Spinnhaus zu Deventer. — Hauptportal des Spinnhauses zu Deventer. — Rathhaus zu Middelburg. — Rathhaus zu Middelburg (Detail). — Giebel vom Schlachthaus zu Haarlem. — Giebel in Haarlem (Städtzeichenschule). — Waage zu Hoorn. — Hafenthor zu Hoorn (Landseite). — Hafenthor zu Hoorn (Seeseite). — Wohnhaus zu Middelburg, benannt „die Sonne“. — Rathhaus zu Delft. — Rathhaus zu Veere.

— Eingang zum Barbara Hospital in Haarlem. — Amsterdamer Thor (Innere Seite) zu Haarlem. — Rathhaus zu Woerden. — Rathhaus zu Naarden. — Backstein-Giebel eines Wohnhauses in Eekhuizen. Treppe am Thurm des Wohnhauses zu Zutphen. — Hauptgiebel des Schlachthaus zu Haarlem. — Hauptwache zu Zwolle. — Wohnhaus zu Veere. — Thor des Waisenhauses in Eekhuizen. — Freitreppen an der Waage zu Deventer. — Waage zu Eekhuizen. — Wohnhaus zu Zutphen. — Seitengiebel des Rathhauses zu Leyden. — Thor des sogenannten „Frans Loenen Hühchens“ zu Haarlem. — Gatterthor des Vreendehofs zu Nieuwersluis. — Zellenbrüderthor zu Kampen. — Wohnhaus, benannt „de Steenrotse“, zu Middelburg. — Thor des Waisenhauses zu Amsterdam. — Tribunal zu Hoorn. — Thor neben dem Rathhaus zu Nijmegen. — Wohnhaus zu Deventer. — Durchgangsthor in Hoorn. — Seitengiebel des Rathhauses zu Kampen. — Thor eines Wohnhauses zu Leyden. — Seitengiebel des Schlachthaus zu Haarlem. — Thor des Hafengebäudes (des sogenannten „Dronedars“). — Wohnhaus zu Eekhuizen. — Kamin im Rathhaus zu Kampen.

## HARINGGRAAT-STAAL.

Verbeterd Métal-Déployé.

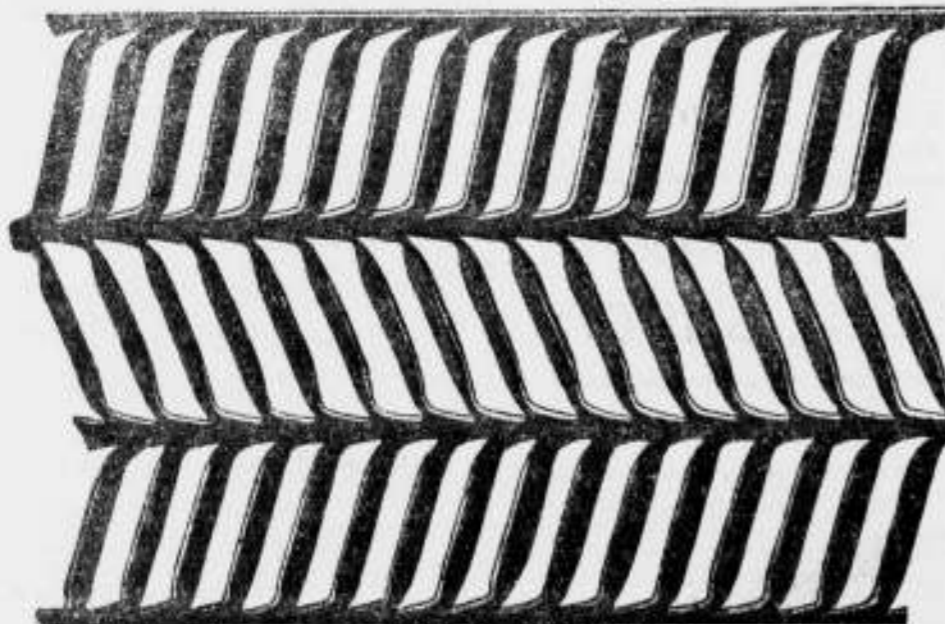

Technisch-Bureau MOENS & BECK, Bloemendaal.

Maatschappij tot Exploitatie van Staatsspoorwegen.

## AANBESTEDING.

Op DINSDAG, den 9den April 1907, des namiddags ten 2 ure (locale tijd), aan het Centraalbureau der Maatschappij tot Exploitatie van Staatsspoorwegen in het Moreelse Park te Utrecht, van:

Bestek No. 1104.

Het maken van twee Seinhuizen A en B te BREUKELEN.

Begroeting f 5,000.—

De besteding geschiedt volgens § 58 van het bestek.

Het bestek ligt van den 19den Maart 1907, ter lezing aan het Centraalbureau in het Moreelse Park en aan het bureau van den Sectie-Ingenieur H. J. VAN HOORN te Utrecht, en is op franco aanvraag (per brief) aan genoemd Centraalbureau (Dienst van Weg en Werken) te bekomen, tegen betaling van f 1,00.

Inlichtingen worden gegeven aan het Centraalbureau (Dienst van Weg en Werken) en door den Sectie-Ingenieur voornoemd.

Aanwijzing op het terrein zal geschieden den 2den April 1907 ten 10,30 ure voormiddag (West Europeesche tijd).

Utrecht, den 12den Maart 1907.

## Posterijen en Telegrafie.



## AANBESTEDING.

Op Woensdag, 10 April 1907, des namiddags te 2 ure, zal in een der lokalen van het Hoofdbestuur der Posterijen en Telegrafie, Parkstraat te 's-Gravenhage, worden aanbesteed:

het bouwen van een Postkantoor met Directeurswoning te Zuidlaren.

De aanbesteding geschiedt bij inschrijving, volgens § 447 der Algemeene Voorschriften, vastgesteld bij beschikking van den Minister van Waterstaat, Handel en Nijverheid, van 1 Februari 1901, L. X, afdeling Waterstaat T.

Het bestek ligt na 21 Maart 1907 ter lezing aan het gebouw van het Hoofdbestuur der Posterijen en Telegrafie te 's-Gravenhage, aan het bureau van den Rijksbouwmeester in het 1ste district, Binnenhof te 's-Gravenhage; en is na genoemden datum, op franco aanvraag, tegen betaling der kosten ad f 0,35, benevens de kosten van verzending, te bekomen bij de boekhandelaars Gebroeders VAN CLEEF, Spui no. 280 te 's-Gravenhage, en, door hunne tusschenkomst, in de voornaamste gemeenten des Rijks.

Inlichtingen worden gegeven door voornoemden Rijksbouwmeester te 's-Gravenhage en den Opzichter der Landsgebouwen S. KORDIJK te Leeuwarden.

De inschrijvingsbiljetten moeten worden ingezonden aan het Hoofdbestuur der Posterijen en Telegrafie.

Aanwijzing zal worden gedaan op Woensdag, 3 April 1907, des voormiddags te 11<sup>1</sup>/<sub>2</sub> ure. Inschrijvingsbiljetten, niet door de borgen persoonlijk onderteekend, worden als ongeldig ter zijde gelegd.

's-Gravenhage, 6 Maart 1907.

## Uittreksel van proefneming onder No. 11356

genomen op een monster Portland Cement „Alcyon“ door de firma Koning & Bienfait te Amsterdam.

(Origineel rapport in zijn geheel voor belanghebbenden ter inzage).

Afgegeven aan M. W. J. EIJSVOGEL, Rotterdam.

- Bepaling van den bindtijd (Naaldproef).  
Temperatuur van de lucht, het water en materiaal 14° Cs.  
Hoeveelheid van het water tot aanmaking = 25<sup>1</sup>/<sub>2</sub> %  
Temperatuursverhoging van de specie = 0° Cs.  
Begin van verharding 1 uur, 10 minuten na aanmaken der specie.
- Bindtijd 1 uur, 5 minuten na begin verharding.
- Fijnheid van maling (gemiddeld uit twee proeven)  
Rest op de zeef van 900 mazen per cM.<sup>2</sup> 0 %  
Rest op de zeef van 4900 mazen per cM.<sup>2</sup> 10 % na zifting op 900 mazen zeef.
- Trek- en Drukweerstand der Mortel.

**TREKPROEF.**

Na 1 dag verharding in vochtige lucht en 6 dagen onder water.		27 dagen onder water.	
No. 1	17,5 KG. per cM. <sup>2</sup>	No. 1	24,1 KG. per cM. <sup>2</sup>
2	16,7	2	24
3	16,6	3	23,3
4	16,4	4	23,2
5	15,6	5	21,9
6	15,5	6	21,7
7	14,8	7	21,6
8	14,7	8	20,6
9	14,6	9	19,6
10	13,5	10	19,4

De mortel werd aangemaakt met DUITSCH NORMAALZAND in de verhouding van 1:3 en 8<sup>1</sup>/<sub>10</sub> water, terwijl de proefstukken machinaal werden ingehamerd met 0.3 KgM. arbeid per gram droge stof.

**VERANDERING VAN HET VOLUME.**

- Gemeten in Bauschinger's Meetwerktuig aan een staafje van Portland cement, onder water verhard. Lengte op 30 Januari 1905, 98,615 Mm.  
" " 5 " 1905, 98,53 Mm.  
Uitzetting 0,085 Mm. per 100 Mm.
- Koeken van Portland cement aan de lucht en onderwater verhard, bleven in goeden toestand, zonder scheurtjes of kromtrekking.

## Centrale Verwarmingen en Ventilatie-Inrichtingen

worden ontworpen en uitgevoerd volgens nieuwste Amerikaansche methode door

de Schiedamsche Kunstmederij en Machinefabriek

voorheen G. J. VINCENT & Co., Schiedam.

GEGARANDEERD GERING KOLENVERBRUIK.

## Fabriek van Houten Parketvloeren. AUG. LACHAPPELLE, BREDA.

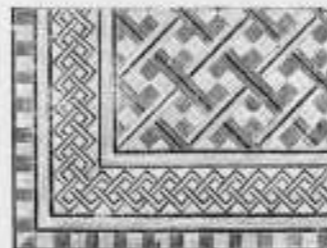

Beveelt zich aan voor de levering van Houten Parketvloeren,

eenvoudig of rijk van teekening in verschillende systemen, massief, opgelegd, vochtwerend, ook systeem „tapis“, op het oog gelijk aan massieve vloeren.

Houten Asphalt Tegels.

Catalogi, beschrijvingen en prijzen op aanvraag.

Bij MOUTON & Co. te 's-Gravenhage zijn verschenen de

Nieuwe Algemeene Voorwaarden

BEHOORENDE BIJ DE

BESTEKKEN voor de LEVERING

VAN

IJZER en STAAL

AAN

's RIJKS MARINE,

PRIJS 25 CENT

Vastgesteld bij beschikking van den Minister van Marine van den 9 Juli 1894 D. No. 41

## KOKOSGIPSPLATEN VOOR PLAFONDS EN MUREN.

SOLIEDSTE EN LICHTSTE MATERIAAL GEHEEL GEHOOR- EN BRANDVRIJ.

DIK 1 1/2 - 2 - 2 1/2 - 3 - 4 - 5 - 6 en 7 c.M.

LANG 2 METER, BREED 0.50, 0.33 1/2, en 0.25 METER.

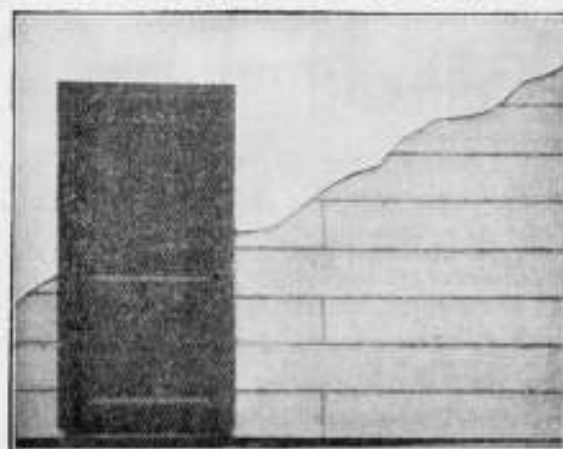

KAN ZEER  
SPOEDIG GE-  
SCHILDERD EN  
BEHANGEN WOR-  
DEN. BIJZONDER  
GESCHIKT VOOR  
SCHOLEN,  
MAGAZIJNEN,  
FABRIEKEN,  
ENZ. ENZ.

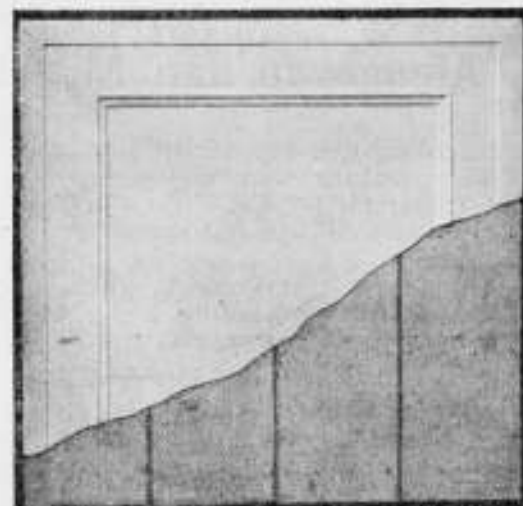

VRAAGT MONSTERS EN PRIJZEN.

H. H. DE HAAN, Kantoor en Magazijn: Graafschesstraat 59, Nijmegen.

## Het Betonijzer der Toekomst

### „KAHN SYSTEM“



eenvoudig en economisch voor alle werken in

Zoals:

BRUGGEN  
FUNDEERINGEN  
KOLOMMEN  
RESERVOIRS  
PIJLERS  
VIADUKTEN  
ENZ. ENZ.

UITGEWERKTE PLANNEN  
en TEEKENINGEN voor uitvoeren  
werken worden kosteloos verstrekt.

GEILLUSTREERDE BROCHURE  
op aanvraag gratis en franco.

Handelmaatschappij van R. S. STOKVIS & ZONEN.

Afdeeling IJzer en Staal.

ROTTERDAM.

F. C. WEYERSTALL. ≡ ELBERFELD.

**Centrale Verwarming.**

Generaal-Vertegenwoordigers voor **LUIJKE & Co.** = Rotterdam.  
NEDERLAND:

## Muschelkalkstein.

Het materiaal bij uitnemendheid voor monumentaalbouw.

In Duitsland bij de meeste groote gebouwen toegepast, o.a.

Regeringsgebouw	Coblenz
Politiëpresidium	Keulen
Automatenrestaurant Friedrichsstrasse	Berlin
Restaurant Alt Bayern	
Aschingers Concerthuis	
Aschingers Hotel	
Romanischer Hof	
Papierhaus Dessauerstrasse	
Groote Bouw Stollwerk	Keulen

en veel meer andere gebouwen, is bewerkt te verkrijgen door tusschenkomst van

J. H. P. JANSE,

Marnixstraat 402, AMSTERDAM.

Vertegenwoordiger der

Kaisersteinbruch Aktiengesellschaft, Keulen.

MONSTERS en OFFERTE gratis.

**N.V. DE NEDERLANDSCHE STAAL-INDUSTRIE**  
H.E. OVING JR.

Balk-, Profiel-  
Plaat-ijzer  
Draagbaar Spoor  
KIPWAGONS

Overkappingen, Kolommen,  
IJZEREN GEBOUWEN

Kantoren Gelderschekade 31-33.  
Ijzermagazijnen: Binnenhaven O.Z. Rotterdam.  
Werkplaatsen: Binnenhaven O.Z. Rotterdam.

ELECTRO-TECHNISCH INSTALLATIE-BUREAU

CH. G. LANDRÉ.

SPUI 14-16. ≡ AMSTERDAM.

Intercommunaal Telefoon No. 999.

Bijkantoor gevestigd te TILBURG, Heuvelstraat 15.

Interc. Telefoonnummer 284.

Plannen en Begrotingen kosteloos.

Electrische Kracht- en Licht-Installaties voor Gelijk-, Wissel- en Draaistroom.

Stoommachines - Ketels.

ZUID-HOLLANDSCHE

Machinefabriek en Constructiewerkplaats.

Directeur: ANTON KRÖNER.

Beeklaan 138.

's-Gravenhage.

■ ONDER DEN ■

SINT MAARTEN

HAARLEM — AMSTERDAM

■ ■ ■ ■ PARIJS ■ ■ ■ ■

ONDER DEN SINT MAARTEN

BEVEELT ZICH AAN VOOR

BINNENBETIMMERINGEN OOK

NAAR ONTWERP VAN HEEREN

ARCHITEKTEN.

## LIFTEN,

voor elke beweegkracht en van elke capaciteit, met uitstekend werkenden VALBESCHERMER, met automatisch werkende SCHACHTDEURSLUITINGEN en STOPINRICHTING voor elke verdieping, worden vervaardigd door de

Machinefabriek „DE ZAAAN“

te WORMERVEER.

Prijzen en attesten, waaronder van een 4-persoons elektrische lift, welke gedurende hare tweejarige werking niet de geringste stoornis ondervond, op aanvraag.

## Separatie en Plafondplaten

worden door mij tegen de meest concurrerende prijzen geleverd.

Groote voorraad in verschillende maten voorradig.

Gebr. MIJNLIEFF - Nijmegen.

W.C.J. VAN DER MEIJDEN

NIEUWE HAVEN 1-3  
DEN HAAG  
STOOMJALOUZIEËN  
FABRIEK OPPER 1886.



HOUTEN EN STALEN ROLLUIKEN



HOOGSTE ONDERSCHIEDINGEN (GRAND-PRIX)  
Gouden Medailles en Erekransen  
TE MARSEILLE, WEENEN, NANKIN, PARIJS,  
BRUSSEL en BOEKAREST.

**W. BERNET & C<sup>o</sup>.**  
IJZERHANDEL.

— **AMSTERDAM.** —

GROOTE VOORRAAD

Balk-Staal van No. 8 tot en met 40 en  
□ Staal van No. 3 to ten met 30.



**ATELIER VOOR  
GEBRAND- en  
SCHILDERD  
en GEKLEURD  
GLAS IN LOOD**

**J.J. B. BOUVY**  
DORDRECHT.  
FIAALERS:  
AMSTERDAM en ROTTERDAM

IN DE SPEYKERMANDT

**„PAARL“.**

Geheel NIEUW model

**Spoel-Reservoir**

voor CLOSET-Inrichtingen.

Roestvrij-Zweetvrij-licht.  
vervaardigd van Fibronit of Densitas ware, met Koperen binnen constructie.

Vraagt prijzen, beschrijving en catalogus aan

**VALKENIER & DE HAAS,**

Leuvehaven 17. — SANITAIRE ARTIKELEN. — Rotterdam.

**Echt Haeusler'sche  
Houtcemenen Dakbedekking.**

Bekwame dakdekker-, blikslager- en bouwwerkmeesters als

**UITVOERENDE VERTEGENWOORDIGERS**

voor Nederland en Koloniën worden GEVRAAGD.

BRIEVEN MET REFERENTIËN TE ADRESSEEREN AAN DE FIRMA

**C. F. BEER. KEULEN (RIJN).**

GENERAAL-VERTEGENWOORDIGER DER FIRMA

C. S. HAEUSLER. — UITVINDER DER HOUTCEMENT.

48 Gouden Medailles. — 7 Patenten. — Meerdere Hofdiploma's.

NOTITIE: Gelijktijdig breng ik ter kennis der Heeren Belanghebbenden dat de firma N.V. Handel in Bouwmaterialen v. I. A. SMITS & ZOON, AMSTERDAM sedert 1 Jan. 1906 niet meer mijn vertegenwoordigers voor Nederland en Koloniën zijn, en noch door mij noch door de firma Carl Sam. Haeusler direct Haeusler'sche houtcement aan deze firma geleverd wordt.

v. d. Schuijt & Kuntze,

INGENIEURS,  
AMSTERDAM.

**Centrale  
Verwarming.**

Pijpleidingen,  
Ribbenbuizen, enz.

**VAN DER MAAS & C<sup>o</sup>.**

Den Haag — Bussum.

Architecten en Beeldhouwers.

Ateliers tot artistieke bewerking van  
Hout en Steen.

Vervaardigen alle beeld- en steenhoutwerken.

Beeldhouwwerk

op kunstnijverheidsgebied.

ADMINISTRATIE:

Willem de Zwijgerlaan 25.  
DEN HAAG.

**H.H. Architecten**

laat muren en plafonds bepleisteren met

**ROBINSON'S** wordt Glashard.

**ALBAST** helder wit.

kan worden afge-

wassen.

kan DIRECT

worden beschilderd.

wordt steeds met groot succes toegepast in:

Ziekenhuizen, Sanatoriums, Militaire

Hospitals, Kazernen, Gestichten, Kerken, Kloosters, Scholen,

Schouwburgen, Electriche

Centralen, Kantoorgebouwen, Particuliere

Gebouwen, enz., enz.

Ook voor Buitenwerk.

PROSPECTUS OP AANVRAAG.

ALLEENVERKOOPERS

**G. VAN LENT & Co.**

NIEUWEHAVEN 163.

ROTTERDAM.

**H. WESTENBERG - Almelo.**



**Brandvrije Cementijzer-constructies.**

Speciaal adres voor goedkope BETONVLOEREN in  
fabrieken, magazijnen enz.



**Amsterdamsche Asphaltfabriek.**

**„De Vesuvius“**

firma v. d. BERG & VIËTOR

Vertegenwoordiging te 'S-GRAVENHAGE

Woninggids „Duinoord“,

KONINGIN EMMAKADE 113. — Telef. No. 3845.



**NEDERLANDSCHE  
MAATSCHAPPY  
MONIERWERKEN**  
DIRECTEUR J. N. LANDRE

**CEMENT IJZERWERKEN  
VOLGENS SYSTEEM MONIER  
EN AANVERWANTE STELSELS  
BETONWERKEN VAN ALLE RLE AARD**

AMSTERDAM  
KANTOOR en FABRIEK JAAGPAD 9% OMVAL TELEFOON 3028



**Patent Exhaust Ventilator,**

Schoorsteenkappen — Luchtinjectors enz.

voor het ventileren van lokalen, het bevorderen der trekking

en het tegengaan van valwinden in schoorsteenen.

PRIJZEN LAGER. CAPACITEIT HOGER

dan elk bekend systeem.

Vraagt de prijscurant van November 1905.

**D. P. H. HASSELMAN,**

AMSTERDAM, Spaarndammerstraat 52-60.

Telefoon No. 857

**ZECHIT**

MAAKT BETON EN PLEISTER-  
WERK WATERDICHT.

ZECHIT verzekert droge kelders en fun-

ZECHIT deeringsmuren in vochtigen bodem.

ZECHIT bepleistering absoluut bestand

ZECHIT tegen het weer en ondoordring-

ZECHIT baar voor water bij slagregens.

ZECHIT maakt vochtige muren droog.

ZECHIT geeft waterdichte en vorstvrije

ZECHIT brouwrijke kelders.

ZECHIT maakt beekkuilen en putten voor

ZECHIT huishoudwater ondoordringbaar.

ZECHIT is bestand tegen beerwater, oplos-

ZECHIT singen van zouten, minerale wate-

ZECHIT ren, enz., het heeft veel meer weerstands-

ZECHIT vermogen dan cement-bepleistering.

Uitnuntende uitkomsten van waterdichtheid en

ZECHIT weerstand tegen waterdruk door het Proefstation

ZECHIT Koning & Bientaft, Amsterdam.

Hoogst waardeerende beoordeeling door de eerste

ZECHIT deskundigen.

Zechsteen en Zechitwerke Bredelar

Zechsteen G. m. b. H. Cassel.

Vertegenwoordiger:

**I. LEHREN,**

Nieuwe Heerengracht 37, Amsterdam.

**P. BOURDREZ**

Constructeur van werken in

**Gewapend beton.**

VALERIUSSTRAAT 8.

's GRAVENHAGE.

**N. V. Utrechtsche**

**Asphaltfabriek**

v/h Firma STEIN & TAKKEN,

**VULKAAN** Hout-Cement | Dakbe-

Cement-Mastix | dekking

ASPHALTVLOEREN, enz.

Société Anonyme Métallurgique

d'AUBRIVES & VILLERUPT,

Siège Social à Aubrives (Ardennes).

**Gegoten IJzeren Buizen**

met bijbehorende hulpstukken.

HOOFDAGENT voor Nederland

**W. DEURVORST.** — Den Haag,

Kantoor: Krayenhoffstraat 84.

Onderneemt het leveren en leggen van

Buizen en Hulpstukken voor GAS- en

WATERLEIDING.



**UJSTOKVIS**  
FABRIEK  
KOPERWERKEN  
ARCHITECTEN



**GEBR. VAN DER VLIET,**  
Ijzer- en Staalhandel  
**AMSTERDAM.**

STAAF-, BAND-, PLAAT-, HOEK- en T-IJZER, enz.  
STALEN BALK- en IJ-PROFIELEN. —  
GEGOTEN BÖHLERSTAAL.



Alleen verkoop van P. L. H. Kroonijzer en Wilh. S. M. Vloetijzer.

STANDAARDEN ANNOODIG.  
VOCHTWEREND.  
ISOLEEREND.  
BRANDVRY.

DE BESTE BINNEN VAN  
Bouwstoffen  
BRUCKNER-PLATEN  
VRAAGT "INDUSTRIA".  
FABRIEK "FREDERIK" GOEDKOOP  
KUNNEN DIRECT  
BEHANGEN GEWIT OF  
BESCHILDERD WORDEN.

LANG: 66%  
HOOG: 50%  
DIK: 6 EN 8%  
M

**PRISMA'S LUXFER.**

Sousterrain, verlicht door Luxfer vloertegels.

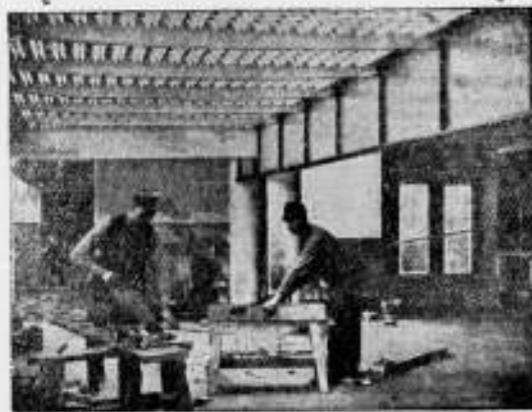

Voor inlichtingen wende men zich tot **W<sup>M</sup>. VAN RIJN,**  
Keizersgracht 181. Amsterdam. Telefoon No. 2621.

**BALK- en  
-STAAL,**

alle lengten tot twaalf meter in  
normaalprofielen tot de laagste  
prijzen in voorraad bij

**DIKEMA & CHABOT,**  
**Rotterdam.**

**BECHEM & POST,**  
Hagen i. W.

**Centrale Verwarmingen**

naar verschillende systemen.

Talrijke Nederlandsche referenties.

**JAN HAMER & Co.,**

Frederiksplein 6 & 8,  
**AMSTERDAM.**

Naaml. Venn.

**Dordrechtse Asphaltfabriek**  
v/h. f<sup>a</sup>. ROODENBURG & Co.

ASPHALT-DAKPAPIEREN

CEMENT-MASTIEK) MERK  
HOUTCEMENT) „ETNA”

PAPPOLEUM  
ASPHALTVLOEREN en  
DAKBEDEKKINGEN

worden onder veeljarige garantie  
uitgevoerd.



**W. J. NIERMEIJER.**  
v/h. H. J. VAN DER VEEN.  
Nieuwezijds Voorburgwal 342. - AMSTERDAM.  
Ingenieurs-Bureau voor statische  
berekeningen en ijzerconstructies.

**JAN HAMER & C<sup>o</sup>.**  
Frederiksplein 6 en 8. AMSTERDAM.

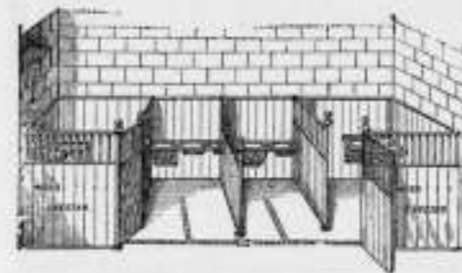

*Engelsche*  
**Stalinrichtingen**  
en Tuigkamerbenodigdheden.  
TALRIJKE NEDERLANDSCHE  
REFERENTIES.

NB. Onze Standaard-catalogus met circa 1500 illustraties is voor serieuze aanvragen beschikbaar.

Amsterdamsche Jalousiefabriek  
Opgericht 1875.

**ROLLUIKEN. ZONSCHEMEN.**  
Speciale Fabriek voor  
Marquisen, Tochtschermen en Serrebedekking.

**Geschilderde Winkelgordijnen.**

Tuintenten en Tuinparasols met en zonder tafel, Glasjalousiën, enz.

Eenig Adres voor HOUTEN PARKET TAPIJTEN.

**J. F. KRÖNER & Zonen,** HOPLEVERANCIERS  
Spuistraat 246, 248, 250, Amsterdam.

**J. P. GROENENDIJK,**

Beeklaan 248, DEN HAAG. Telefoon No. 1710.  
**Huis- en Decoratie-Schilder.**

ATELIER voor eenvoudig en geschilderd

**Glas in lood, Glas in koper enz.**

PRIJZEN UITERST BILLIJK.

Teekeningen en prijsopgaaf worden kosteloos aangeboden.

**GREY-BALKEN**



In Profielhoogten  
tot 750 m.M.

In Flensbreedten  
tot 300 m.M.

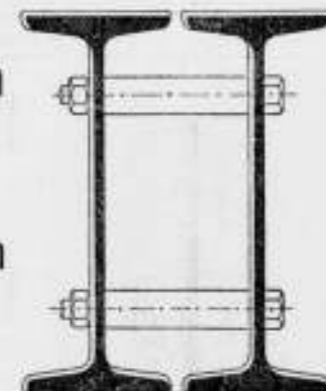

**DIFFERDINGEN**

Alle gewenschte inlichtingen te bekomen bij den Vertegenwoordiger:

**G. D. VAN DER LINDEN, AMSTERDAM, Singel 544.**



**Machines voor Zandbewerking**  
voor het aanmaken van materialen van  
Cement als: malschietputzen, ruggen voor pul-  
ten, malschietputzen, vloerbeton, voerbakken enz.  
**Cementdakpannen**

het beste materiaal voor dakbedekking. De  
export-machines zijn slechts voor landkracht.  
De fabriek is volgens een methode in in enkele  
dagen te loeren: weinig bedrijfskapitaal. Prijs-  
courant No. 47 op aanvraag verkrijgbaar bij  
**Augustushütte, DREES & Co.**  
Burgsteinfurt NW7 in Westfalen.

**AËROGEENGAS.**

Het beste en zekerste systeem,  
— zie de talrijke Attesten — van  
verlichting voor kleine gemeenten,  
Villaparken, Villa's, Gestichten,  
Fabrieken enz.

Wordt tevens als beweegkracht  
dienstbaar gemaakt voor aanleg  
**WATERLEIDING.**

Apparaat zeer eenvoudig,  
zoo gewenscht werkende met  
gewichten, dus zonder Mo-  
tortje, zindelijk, gevaarloos  
en gemakkelijk te bedienen.

Behalve in vele villa's en  
gestichten, zijn reeds 9 be-  
langrijke dorpen in Neder-  
land, naar ons systeem met  
dit Gas verlicht.

AËROGEENGAS-MAATSCHAPPIJ.

Hoofd-directeur voor Nederland en België

**Tj. van der Zee,**  
Laan van Meerdervoort 186  
DEN HAAG.

Interc. Tel. 2658.

**Een best en  
voordeelig  
adres voor**

**ROLLUIKEN,**  
Jalousiën, Markiezen,  
Zonschermen

en alle benodigdheden op dit gebied  
vindt U aan de nieuw Electricch inge-  
richte Fabriek van

**J. P. SENFT te Haarlem.**

Heeren aannemers vraagt prijsopgaaf.

**GEB<sup>s</sup>. VAN MALSEN. DEN HAAG.**

STOOMTIMMERFABRIEK.

Deuren, lijsten, betimmeringen, en  
parketvloeren.

Industriële-Maatschappij

VAN

# F. J. STULEMEIJER & Co. = BREDA. Constructeurs van Werken in Gewapend Beton.

Menige groote brand heeft in den laatsten tijd doen inzien, dat bij den bouw van branderijen, fabrieken, pakhuizen, gestichten, enz. gebruik gemaakt moet worden van het absoluut brandvrij materiaal **GEWAPEND BETON**.

## GEWAPEND BETON.

Uitvoering van alle werken. Begrotingen en ontwerpen kosteloos.

### Koninklijke Rotterdamsche Cementsteenfabriek

voorheen

### VAN WANING & Co. — ROTTERDAM — ENSCHEDE.

Grootste voorraden Riolen, Buizen, Putten, Kolken, enz.

## TH. VAN HEEMSTEDÉ OBELT,

Mem. San. Inst. London.

Sanitary Engineer.

HOOFDKANTOOR EN MAGAZIJN  
150/1 de Ruyterkade. — AMSTERDAM. — Filiaal 44 Rokin.

Hoofdagent voor Nederland en Koloniën van SHANKS & Co. Ld., te Barrhead.

SPECIALITEIT VOOR DE LEVERING VAN COMPLETE BADINRICHTINGEN.

PRIVAAT-INRICHTINGEN. — Shanks Closets zijn nog niet overtroffen.

Porseleinen en Geëmailleerd Ijzeren Badkuipen.

Geheers geheel van rood koper, van binnen verind. Zij bederven het water niet, overtreffen al de tot nu toe bestaande en kosten niet meer. Attesten ter inzage.

CLOSETS, WASHTAFELS, URINOIRS, GOOTSTEENEN ENZ. — VERWARMING en VENTILATIE.

CHAMBERLAND FILTERS, Systeem Pasteur.

ELECTRISCHE KACHELS, CONDENSING GAS-KACHELS, zonder afvoer naar buiten. SEPTIC-TANKS, WARMWATER-VERZORGING, volgens verschillende systemen, ook door middel van het keukenfornuis.

Begrotingen, prijsopgaven en offertes worden op aanvraag kosteloos toegezonden.

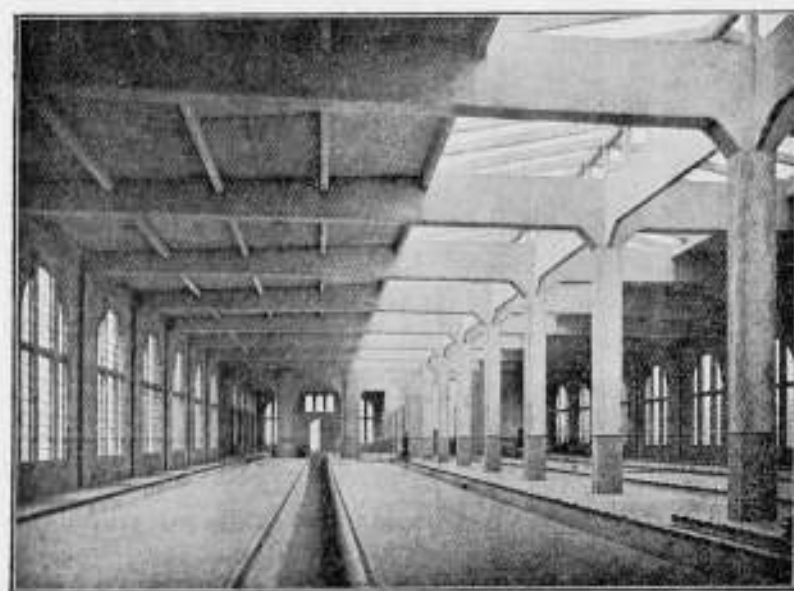

Rijtuig-remise der Z. Holl. El. Sp. Mij. te Leidschendam.

## Hollandsche Maatschappij

tot het maken van werken in

## GEWAPEND BETON.

DIRECTEUR:

A. C. C. G. VAN HEMERT.

Civiel Ingenieur.

'S-GRAVENHAGE.

Conradkade 62.

Interc. Telefoon 2669.

Telegram-Adres: BETONIJSER.

27<sup>e</sup> JAARGANG 1907. N<sup>o</sup> 13

# BOUWKUNDIG WEEKBLAD.

ORGaan VAN DE MAATSCHAPPY  
TOT BEVORDERING DER BOUWKUNST.

BESTUUR VAN DE MAATSCHAPPY: A. SALM G.Bz., Voorzitter. F. W. M. POGGENBEEK,  
Vice-Voorzitter, — V. G. A. BOSCH, W. J. DE GROOT, G. W. VAN HEUKELOM, D. E. C. KNUTTEL,  
J. A. MULOCK HOUWER, F. J. NIEUWENHUIS, B. J. OUËNDAG, J. VERHEUL Dz., P. A. WEELDENBURG.

COMMISSIE VAN REDACTIE: ED. CUYPERS,  
A. SALM G.Bz., J. VERHEUL Dz.  
REDACTEUR: C. T. J. LOUIS RIEBER.

BUREAU VAN REDACTIE: MARNIXSTR. 402 AMST.  
BUREAU VAN ADMINISTRATIE: HERDERSTR. 5 DEN HAAG  
UITGEVER: MOUTON & Co DEN HAAG

INHOUD

ABONNEMENTSPRIJS

N<sup>o</sup> 13. 30 MAART 1907. Siegwart-masten. — De Carnegie-  
stichting gedagvaard. — Nederlandsche beeldhouwkunst. —  
Hydrexvilt. — Prijsvragen. — Verslagen van vergaderingen. —  
Inhoud van Tijdschriften. — Berichten. — Personalía. —  
Bureau voor plaatsing van opzichters en teekenaars. — Aan-  
kondiging en afloop van aanbestedingen. — Lijst van Fabrikan-  
ten, Leveranciers, enz. — Advertentiën.

voor Nederland: fr. p. p. / 15.— 's jaars, voor Indië en het  
Buitenland (bij vooruitbetaling) fr. p. p. / 17.— Prijs DER  
ADVERTENTIËN: van 1—5 regels / 1.—, elke regel meer 20 cents  
Grootte letters naar plaatsruimte. — AANKONDIGING VAN  
AANBESTEDINGEN 15 ct. p. r. m. premie  $\frac{1}{2}$  maal. — ABONNEMENT  
VAN ADVERTENTIËN tegen belangrijk verminderde prijzen en  
kosteloze opname der advertentiën in het Tijdschrift der Mij.

### SIEGWART-MASTEN.

MASTEN VAN GEWAPEND BETON VOOR  
ELECTRISCHE GELEIDINGEN.

Overal is een streven merkbaar om de aanleg- en de  
bedrijfskosten van elektrische ondernemingen zooveel  
mogelijk te verminderen.

Voor zoover het werktuigen en inrichtingen betreft, noodig  
ter opwekking van elektrischen stroom, zullen de laagst be-  
reikbare grenzen hier kosten nagenoeg bereikt zijn.

Eene aanmerkelijke vermindering van kosten zal slechts  
nog mogelijk zijn voor zeer groote krachtstations door aan-  
schaffing van groote eenheden en centralisatie van alle voor  
de bediening noodige toestellen. Op de leidingen kan geene  
besparing meer verkregen worden, want de koperdoorsnede  
is eene vaststaande grootheid. <sup>1)</sup>

Zoo blijven de masten dus nog slechts over, waarop  
aanleg- en bedrijfskosten kunnen worden bespaard.

Houten masten moeten na bepaalden tijd door nieuwe  
worden vervangen, ook al zijn zij nog zoo zorgvuldig van  
bederfwerende middelen doortrokken.

Daarom is reeds toevlucht genomen tot ijzeren masten,  
zoowel tot cilinder-(plaat- en mannesmann-ijzeren) als tot  
rechthoekvormige (vakwerk).

Zonder twijfel zijn ijzeren masten te verkiezen boven  
houten; zij hebben evenwel het nadeel veel duurder te zijn,  
zoodat zij de aanlegkosten verhoogden, terwijl ook de be-  
rijfskosten in hun nadeel uitvallen, wegens grooter onder-  
houd (verven, enz.).

<sup>1)</sup> Tenzij materiaal, goedkoper dan koper, wordt gevonden.

Men heeft getracht masten van gewapend beton toe te  
passen met een houten paal als kern. Deze poging bleef  
echter zonder tastbaar gevolg. Daarna is men op 'de gedachte  
gekomen den levensduur van het hout te verlengen, door  
het toepassen van middelen tegen het doordringen van vocht  
van den bodem in het binnenste van de masten. Verschil-  
lende isoleerbandagas zijn daartoe aangebracht, tot men einde-  
lijk de lucht zelf als isolering tegen de vochtigheid van  
den bodem gebruikte, door den mast boven den grond op  
een voetstuk te plaatsen en eene luchtlaag tusschen voet-  
stuk en mast te laten bestaan.

Gewapend beton en ijzeren buizen waren het materiaal  
voor zulke voetstukken. Ofschoon hiermede reeds eene zeer  
grootte schrede voorwaarts was gedaan, was de kwaal nog  
niet geheel verholpen; immers de weinig tegen invloeden  
van buiten weerstandbiedende houten mast bleef, ofschoon  
zijn levensduur was verdubbeld.

Het lag voor de hand tot gewapend beton terug te keeren,  
om daarvan ook de masten te vervaardigen.

De daartoe aangewende pogingen zijn dan ook in zooverre  
geslaagd, dat het gelukt is zeer bruikbare masten van ge-  
wapend beton te maken. De stad Zürich o.a. gebruikt voor  
hare buitenste ringleiding reeds sedert geruimen tijd, met  
het beste resultaat, masten van beton. Deze worden naar  
mallen vervaardigd. Dit nu heeft, zoowel uit een technisch  
als uit een geldelijk oogpunt, eene zwakke zijde, aangezien  
zulke masten uit de hand worden gemaakt.

Voor sommige typen dezer masten bestaat het gevaar,  
dat de inwendige houten mal, die niet verwijderd kan worden,  
gaat zwellen en dan den mast doet barsten. De vervaar-  
ding uit de hand maakt het evenwel bijna onmogelijk het

In het Gebouw van de Maatschappij tot Bevordering der Bouwkunst, Amsterdam, Marnixstraat 402, is gevestigd  
een Permanente Tentoonstelling van Bouwarkelen, dagelijks kosteloos te bezichtigen.



beton onder steeds gelijkblijvend druk, zoo op een kern te stampen, als mogelijk zoude zijn met eene machine.

Het beton, dat met de hand moet worden opgebracht, heeft eene vastheid liggende tusschen brei en deeg. Het is als het ware een levende massa, welke onder het opbrengen tracht uit te wijken.

Eigenlijk dient beton slechts te worden gestampt, en zulks kan machinaal op de meest gelijkmatige wijze geschieden. Het verse beton moet vochtig, niet nat zijn, aangezien dit materiaal zich dan het best laat samendrukken.

Bij de meeste tot nog toe gevolgde vervaardigingsmethoden wordt de meerdere stevigheid verkregen door meerder gewicht. Meerder gewicht brengt echter groote aanmaakkosten en hoogere transportkosten mede. Al te zware masten kunnen dikwerf, wegens moeilijkheden bij het transport, in het geheel niet worden gebruikt.

Van een oeconomisch en constructief standpunt bezien, ligt de zwakke zijde van de tot nog toe gevolgde wijze van vervaardiging uitsluitend in het handwerk, waardoor een aanmaak in het groot, met een gering aantal werklieden, niet mogelijk is. Alleen machinaal bedrijf kan met succes worden bekroond.

Het is nu een Zwitser, den door zijne holle balken van gewapend beton reeds bekende architect Hans Siegart uit Luzern, gelukt eene constructie voor betonmasten te vinden, die het mogelijk maakt deze masten machinaal en geheel fabriekmatig te vervaardigen.

Evenals zulks voor de Siegartbalken (holle balken van gewapend beton) het geval was, schijnt het ook voor de Siegartmasten weggelegd te zijn een ommekeer op hun gebied te weeg te brengen.

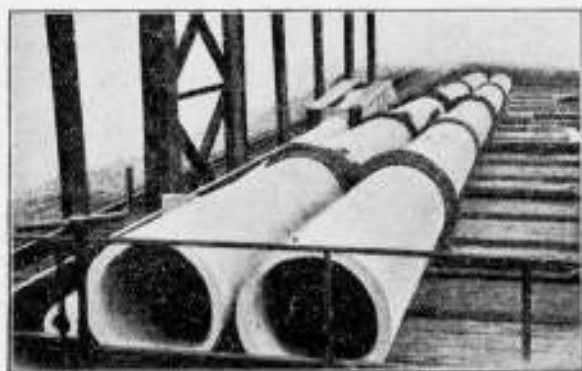

Fig. 1. Siegart-masten.

De Siegart-Cementmast (zie Fig. 1), is een holle mast, waaraan elke willekeurige coniciteit kan worden gegeven, zonder dat het noodig is verandering te brengen in de machine waarmede de mast wordt vervaardigd.

Bij het vervaardigen van zulke masten heeft men het dus in de hand daaraan de bekende, van den zuilvorm stammende, Enthesis te geven, waardoor een traaijer uiterlijk wordt verkregen.

De Siegart-cementmasten kunnen in elke gewenschte lengte worden vervaardigd. Hunne lengte is slechts begrensd door die, welke voor het transport kan worden toegelaten.

De wanddikte der masten richt zich naar de belasting, die de masten zullen te verduren hebben en naar hunne lengte; deze wanddikte ligt tusschen 2,5 tot 5 cm.

De masten hebben eene ringvormige doorsnede en worden geconstrueerd volgens de bekende regelen voor werken in gewapend beton.

Door de machinale bewerking in eene fabriek worden bovendien de onvermijdelijke gebreken geheel vermeden, die het gevolg zijn van het werken op open bouwplaatsen.

Het geraamte (de bewapening, zie Fig. 2 en 3) van den

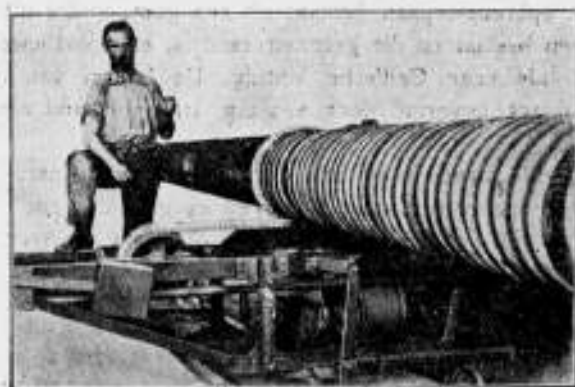

Fig. 2. Bewapenen der masten.

mast bestaat, naar gelang van de voorgeschreven belasting, uit vloeijzer of uit vloeistaal. De lengtebewapening bestaat

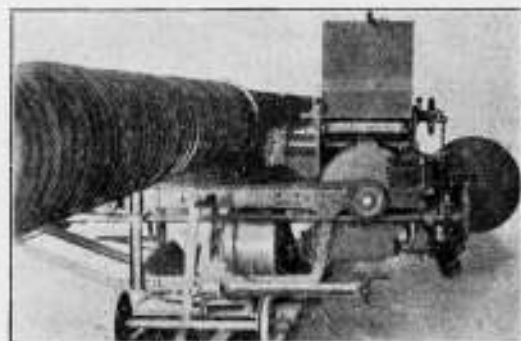

Fig. 3. Bewapenen der masten.

uit ronde staven, die op gelijken afstand van elkander liggen en die, ter verkrijging van eene goede dwarsverbinding, door doorgaande spiraalverbindingen, op de wijze van de hoepels van een vat, worden bijeen gehouden. Hierdoor krijgt de geheele constructie een innigen samenhang.

Door op bepaalde afstanden aangebrachte dwarsverbindingen wordt verkregen, dat de voor de belasting noodig gebleken onderlinge afstand der staven van de lengtebewapening, op den duur behouden blijft. Deze dwarsverbindingen zijn in den vorm van vlechtwerk uitgevoerd.

Naast het nauwkeurig machinaal aanbrengen van de ijzeren bewapening staat het op te brengen materiaal. Dit bestaat uit grofkorrelig zand dat, volgens vaste, empirisch gevonden regelen met portland cement vermengd is, en van de voor de binding noodige hoeveelheid water wordt voorzien. Deze cement-beton-massa wordt in den vorm van een eindloos band op de bewapening gebracht. Het opbrengen in bandvorm werd gekozen, om de machinale vervaardiging mogelijk te maken en omdat dit opbrengen dan onder zeer grooten druk kan plaats vinden.

De machine voor de vervaardiging van de cementmasten (zie fig. 2 en 3) bestaat in hoofdzaak uit een vul- en schep-toestel, uit een opbreng-orgaan, dat tevens voor den noodigen druk zorgt; uit eene gladstrijk-inrichting die tevens als tweede drukorgaan werkt, en uit een tot kern dienende wals, welke op twee verstelbare draagstukken gesteund is.

Het vul- en schep-toestel bevat het beton en brengt dit door middel van eene trommel, voorzien van groeven, op het opbreng-orgaan. Dit toestel bestaat uit een trechtervormige kast, met een voortdurend schuddend binnenwerk dat voorkomt, dat het beton zich aan den binnenwand van den vultrechter vasthecht. Het beton wordt uit den vultrechter door de groeven in de trommel medegevoerd. Zijdelings is eene schakelinrichting aangebracht om den toevoer

van beton te kunnen regelen in overeenstemming met de gewenschte wanddikte.

Het opbreng-orgaan bestaat uit een goot, welke uit ledingen bestaat en die geconstrueerd is, en voortbewogen wordt, als eene Gall'sche ketting. De bodem van deze goot wordt gevormd door een z.g. transportband zonder einde.

Bedoelde band loopt van de goot over een daarachter liggende spanrol en van daar weer terug op de goot. Door eene schroef met hefboomen en tegengewicht kan men met de spanrol een trek van 1000 K.G. en meer op den transportband uitoefenen. Deze trek kan nagenoeg constant worden gehouden. De transportband bestaat uit een vlechtwerk van groot weerstandsvermogen.

De gladstrijk-inrichting is eigenlijk een verstelbare drukwals. Deze drukwals is zoo aangebracht, dat zij de zwiepingen, die zich bij de vervaardiging van lange masten voordoen, geheel kan volgen, zoodat de eenmaal ingestelde druk constant blijft.

Het geheel wordt, door middel van tandwielen en van eene worm-overbrenging, gedreven door een onder de machine liggende electromotor, waaraan de noodige stroom door een buigzamen kabel wordt toegevoerd.

De kern bestaat uit eene ijzeren conische buis, met eene sleuf over de lengte. Deze kern wordt door eene over de geheele lengte zich uitstreckende veer op de vereischte middellijn gehouden. Genoemde veer kan door eene in de conische buis liggende spaninrichting ontspannen worden, zoodat aan de kern eene kleinere middellijn kan worden gegeven, om haar gemakkelijk uit den mast te kunnen verwijderen als deze gereed is.

Op deze kern wordt nu de hiervoren genoemde bewapening aangebracht, en wel zoo, dat tusschen de bewapening en de kern nog ruimte overblijft.

De kern wordt, volgens de noodige schuifte die de mast moet hebben, tusschen de beide draagbokken gespannen. De eene bok staat vast en de andere kan, naar gelang van de lengte van den mast, over een spoor worden verschoven. De machine zelf staat op een wagen, welke onder de kern liggende rails, mechanisch wordt voortbewogen naar gelang het opbrengen van het beton vordert. De voorwaartsche beweging van den wagen gaat uit van de draaiende kern, door middel van een meenemer en van eene tandwieloverbrenging met ketting. Bij eene omdraaiing van de kern schuift de wagen eene bandbreedte vooruit.

Daar het beton bij wijze van eene spiraal op de kern wordt gebracht, moet de transportband, die het beton aanvoert en opbrengt, onder een zekeren hoek met de kern loopen, afhankelijk van de middellijn van den te vervaardigen mast. Om zulks te bereiken is de machine op den wagen draaibaar aangebracht en kan op een willekeurigen hoek daarop worden ingesteld.

De bewerking verloopt nu als volgt:

Het vooraf gereed gemaakte beton wordt door een luchtspoor naar den vultrechter van de machine gebracht en daaruit door een schepwerk, in eene vooraf bepaalde en veranderlijke hoeveelheid naar het opbreng-orgaan gevoerd. Door den gespannen transportband wordt het beton op de kern geperst, resp. op de daarom gelegde bewapening. Daar deze bewerking geschiedt onder gelijktijdig voortbewegen van den wagen, heeft het opbrengen van het beton plaats in den vorm van eene spiraal. De oorspronkelijke rechtehoekige doorsnede van de gevormde betonstrook wordt, door een zijdelings aan de machine bevestigd vormtoestel op de zijanten afgeschuind, en wel zoodanig, dat de nauwe zijde van de omstaande groeven naar de kern is gekeerd. Deze

afschuining is noodig om eene goede aaneenhechting met de volgende op te brengen laag te verkrijgen.

Tegelijk met het beton wordt eene draadwikkeling eveneens spiraalsgewijze aangebracht. Deze draadwikkeling, die van boven den transportband geplaatste stoelen afloopt, vormt als het ware de buitenste bewapening.

Vlak achter het beton wordt nog een vezelachtig weefsel eveneens opgewikkeld, dat tot na de verharding van den mast daarop blijft.

Zoals bekend, wordt het beton beter, naarmate het gedurende het verhardingsproces nat wordt gehouden. Dit langer vochtig houden nu wordt bereikt door de hygroscopische eigenschap van bovengenoemd weefsel.

Door den zich voorwaarts bewegenden wagen werkt de drukwals op het beton, dat bij de opbrenging in de langsrichting werd geperst. De drukwals veroorzaakt nu eene persing in de dwarsrichting, zoodat in werkelijkheid het beton naar alle kanten wordt saamgeperst en als het ware gekneed.

Bovendien zorgt de drukwals er voor, dat het materiaal uitwendig volkomen glad wordt opgebracht, zoodat de mast, na de bewerking, een glad oppervlak vertoont.

(Wordt vervolgd.)

## DE CARNEGIE-STICHTING GEDAGVAARD.

Op verzoek van eenige Nederlandsche architecten, die deelgenomen hebben aan de prijsvraag voor het Vredespaleis, is een dagvaarding uitgebracht tegen de Carnegie-Stichting. Eenigen tijd geleden is door de zelfde architecten een protest gedaan aan die Stichting, dat echter door het bestuur der Stichting onbeantwoord is gelaten, tengevolge waarvan nu de bedoelde dagvaarding is geschied. Hierbij wordt gevorderd, ontbinding van de overeenkomsten, welke volgens de bepalingen van het programma der prijsvraag door de inzending bij het bestuur der Carnegie-Stichting hunner bouwplannen en teekeningen, tusschen de Carnegie-Stichting en de eischende architecten zijn tot stand gekomen, en veroordeeling der Carnegie-Stichting om aan deze heeren alle schaden te vergoeden, die een gevolg zijn van de wanpraestatie der Carnegie-Stichting ten hunnen opzichte, welke schade echter in de dagvaarding uitdrukkelijk beperkt wordt tot de werkelijk voor het vervaardigen hunner bouwplannen en teekeningen gemaakte onkosten. Bovendien wordt gevraagd veroordeeling van de „Carnegie-Stichting" in de proceskosten.

Deze eischen zijn gegrond op eenige, breedvoerig in de dagvaarding omschreven overtredingen door het bestuur der Stichting en door de Jury, van harentwege aangesteld; deze overtredingen betreffen de bepalingen van het programma der prijsvraag en bestaan hoofdzakelijk in het volgende.

I: dat de bij het met den eersten prijs bekroonde ontwerp bij het programma voorgeschreven bouwsom van f 1,600,000 zooverre overschreden is, dat de geheele door den heer Carnegie geschonken som zelfs niet voldoende zou zijn om den bouw op de basis van dat ontwerp tot uitvoering te brengen, terwijl ook bij andere bekroonde ontwerpen de bouwsom belangrijk overschreden is.

II: dat meerdere der bekroonde ontwerpen verre buiten de grenzen gaan van het op de — bij het programma behoorende — terreinteekeningen aangegeven bouwterrein, waaromtrent in het programma een stellige beperking is gesteld.

III: dat bij sommige der bekroonde ontwerpen een belangrijke afwijking voorkomt in de door het programma voorgeschreven afmetingen en ligging der lokalen.

IV: dat bij sommige der ontwerpen een behandeling der teekeningen is gevolgd, afwijkende van de voorschriften van het programma, en

V: dat de Carnegie-Stichting ten onrechte en in afwijking van het programma den tijd der competitie (mededinging of inlevering der plannen Red.) met een maand verlengd heeft.

Deze zaak diende 26 Maart j.l. in de burgerlijke zitting der Rechtbank, te 's Gravenhage. Als procureur voor de eischers trad







Liften. — TH. VAN HEEMSTEDÉ OBELT, Amst. (R. WAYGOOD & Co.)  
Liften, Ventil. Gesm. IJzer. trappen. J. HAMER & Co., Amsterdam.  
Liften (Hydr. en electr.). — FRED. STIELTJES & Co. Amsterdam  
Liften speciaal Handkracht. — J. C. VAN STRAATEN, den Haag.  
Looden en Inw. glasemail privaitleidingen. — OBELT, Amst.  
Luminographie en Lichtdruk, Steendr. „Senefeldr“ Amsterdam.  
Metaalwerk, meubelen. — ONDER DEN STR. MAARTEN, Haarlem.  
Machinefabriek Metaal- en IJzergieterij v.h. SPOOR, WIJNV-  
VOORD & Co. 's-Gravenhage.  
Montegrafdruk. — H. J. MONDT, den Haag.  
Muschelkalkstein. — J. H. P. JANSE, Amsterdam.  
Natuursteenbewerking. — G. W. HARMSSEN, Amsterdam.  
Plafondplaten. — GEM. MIJNLIEFF, Nijmegen.  
Portland-Cement — DYCKERHOFF & SOHNE, Amöneburg.  
Précisionsvensters en deuren. — v. d. SCHUIJT & KUNTZE, Amst.  
Prisma's Luxfer. — Wm. VAN RIJN, Amsterdam.  
Proefstation Bouwmat — KONING & BIENFAIT, Amsterdam.  
Raamsluiters voor bovenlichten. — HEEMSTEDÉ OBELT, Amst.  
Raamsluitingen voor alle raamconstr. — LUIJKE & Co., Rotterdam.  
Rolluiken. — W. H. M. SCHOLTE, Prinsengr. 516, Amsterdam.  
Rolluiken, Serredekking enz. — S. BRUIGOM, Arnhem.  
Rolluiken enz. J. P. SENFT, Haarlem.  
Schoorsteenmantels, marmereen. — G. & J. COOL, Amsterdam.  
Soorine Bricks. IJzeren buizen enz. — W. DEURVORST, Den Haag.  
SLOTEN EN VEILIGHEIDSAFSLUITINGEN — LIPS DORDRECHT.  
Spiegel, Vensterglas enz. — P. DOLK & Zs., Rotterdam — Dordrecht  
Stalen balken, IJzer enz. — Gebr. VAN DER VLIET, Amsterdam.  
Stalen Balken, IJzer enz. W. BERNET & Co., Amsterdam.  
Stalinrichtingen, Verwarming, Jan Hamer & Co., Amsterdam.  
Stalinrichtingen — STAAL & HAALMEIJER, Amsterdam  
Stalen balken. — H. E. OYING Jr., Rotterdam.  
Stalen balken. — DIKEMA & CHAROT, Rotterdam.

Stalen balken en U-profielen — Deutsch-Luxemburgische Berg-  
werks- und Hütten-Actiengesellschaft, Vertegenw. C. D. v. d.  
LINDEN, Singel 544, Amsterdam.  
Steengas. — F. A. CLOËR, Amsterdam.  
Steengoed of Engelsche buizen en kruispannen. — HOUBEN &  
STEEGH, Belfeld en Tegelen (Limburg.)  
Stoommachines, Ketels, Zuid-Holl. Machinefabriek en Constructie-  
werkplaats. Dir. ANTON KRÖNER, den Haag.  
Stoomtimmerfabriek. — GEBRS. VAN MALSEN, Den Haag.  
Stucsteen, Stucmarmor, The Dutch Mercantile Cy. — B. T. HAGEN  
Rotterdam.  
Tegelversieringen enz. Plaatelbakkerij DE DISTEL, Amsterdam.  
Timmer- en lijstenfabriek. — G. P. J. BECCARI, Haarlem.  
Troekenstuccplafonds — De 1e Ned. Troekenstuccfabriek, Venlo.  
Urinoirs (Toifit). — H. HUINCK & A. IMHOFE, Rotterdam.  
Ventilators. — TH. VAN HEEMSTEDÉ OBELT, Amsterdam.  
Ventilators. — D. P. HASSELMAN, Amsterdam.  
Ventilatoren. — SLUIS & VRUGTMAN, Amsterdam.  
Vuurvaste steen, Tras, Aarden buizen, Straatkelen — „Bouw-  
materialen“ v.h. M. LUIJTEN, Lekkerkerk, Rotterdam, en Dordrecht.  
Wandtegels, cement, kalk, graniet — „Bouwmaterialen“ voorheen  
M. LUIJTEN Lekkerkerk, Rotterdam en Dordrecht.  
Wandtegels, Schoorsteenmantels enz. — A. N. DE LINT, Delft,  
Den Haag.  
Vulpenhouder „Caw“. — BLIKMAN & SARTORIUS, Amsterdam  
IJzerconstructies, Kunstsmeedwerken, Zuid-Holl. Machinefabriek  
en Constructiewerkplaats. Dir. ANTON KRÖNER, den Haag.  
IJzerconstructies. — W. J. NIERMEIJER, Amsterdam.  
Zandsteen. — FERD. ENGERS, Amsterdam.  
Zandbewerkingmachines. — DREES & Co., Burgsteinfurt N W 71/W.  
Zechit. — I. LEHREN, Amsterdam.  
Zinkwerken. — F. W. BRAAT, Delft.

## BOUW ORNAMENTEN

GEWAPEND OIPS KUNSTSTEEN  
CEMENT BETON

EDUARD NETTESHEIM — VENLO

## TROCKENSTUCC □

(GEWAPEND GIPS) PLAFONDS

EDUARD NETTESHEIM — VENLO

- GRANITOS -  
KUNST STEEN MATERIAAL

EDUARD NETTESHEIM — VENLO

GRANITOS MATERIAAL D  
GEEFT DE BESTE  
SANITAIRE VLOER

EDUARD NETTESHEIM — VENLO

Wed. J. T. HUNCK & Zoon  
AMSTERDAM

(Amstel over Bensdorp's Cacaoafabriek).

## Centraalverwarming en Waterverzorging

volgens Amerikaansch Systeem.

Voortreffelijk resultaat bij geringe kosten.

## Technisch Bureau

## W. G. A. BIJL, Ingenieur, UTRECHT.

Oude Gracht T. Z. 85. — Telefoon No. 182.

Beveelt zich aan voor het ONTWERPEN en DETAILLEEREN, het  
HOUDEN VAN TOEZICHT op de UITVOERING van alle in de BURGER-  
LIJKE- en WATERBOUWKUNDE, bij den BOUW van FABRIEKEN,  
enz., SPOOR- en TRAMWEGANLEG voorkomende

## IJZER-CONSTRUCTIES.

OVERKAPPINGEN, VASTE en BEWEEGBARE BRUGGEN, enz.

Safety  
Vul-Pen-  
houder.CAW'S  
SAFETY  
VUL-PEN-  
HOUDER.Het Oudste  
Merk.  
Het Nieuwste  
Systeem.Het oudste  
merk. — Het  
Nieuwste Sy-  
steem. De beste  
pen voor snel- en  
aanhoudend schrij-  
ven, daar de inkt  
uiterst regelmatig  
uit de pen vloeit en de  
vorm van den penhou-  
der de hand niet ver-  
moeit. Voor stenografie onont-  
beerlijk, terwijl de pen nooit lekt.

BLIKMAN &amp; SARTORIUS, — Amsterdam.

## P. BOURDREZ

Constructeur van werken in

## Gewapend beton.

VALERIUSSTRAAT 8.

's GRAVENHAGE.

## J. W. GIPS.

ATELIER

VOOR BESCHILDERD EN EEN-  
VOUDIG GLAS IN LOOD. † † †

## DUNCKLERSTRAAT

HOEK 2de SWEELINCKSTRAAT.

's-GRAVENHAGE.

## SPECIAAL BOVENLICHTSLUITINGEN

ADRES VOOR

## LUIJKE &amp; Co., Rotterdam.

PROVENIERSSTRAAT 72.

## HARINGGRAAT-STAAL.

Verbeterd Métal-Déployé.

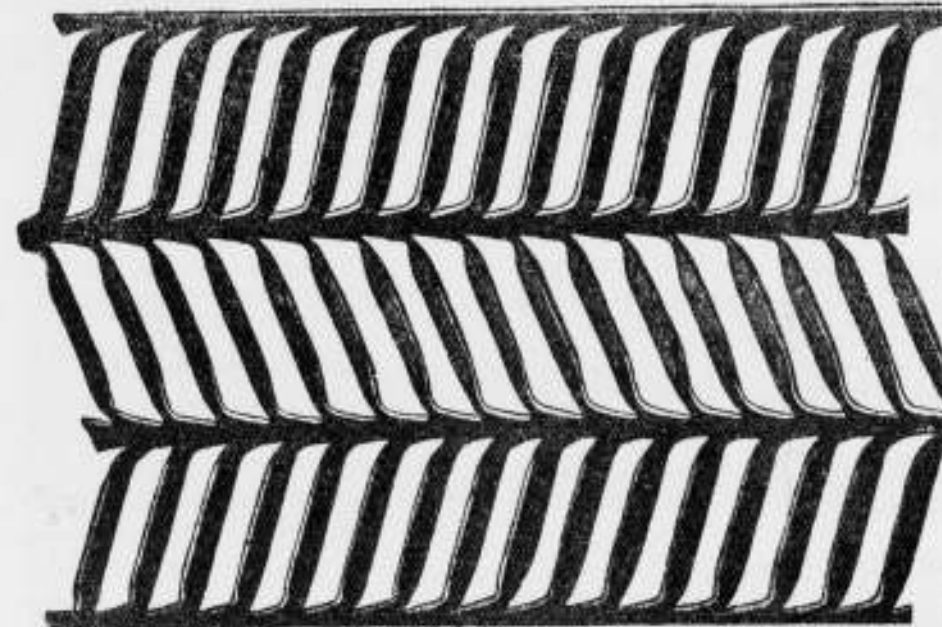

Technisch-Bureau MOENS &amp; BECK, Bloemendaal.

## KEIEN.

Bazalt

Graniet.

Bazalt-

lava.

FERD. ENGERS  
AMSTERDAM.

Zandsteen.

## DRAADGLAS.

Asphalt.

Portl.-

Cement.

## Fabriek van Houten Parketvloeren.

## AUG. LACHAPPELLE, BREDA.

Beveelt zich aan voor de levering van

## Houten Parketvloeren,

eenvoudig of rijk van teekening in verschil-  
lende systemen, massief, opgelegd, vocht-  
werend, ook systeem „tapis“, op het oog  
gelijk aan massieve vloeren.

## Houten Asphalt Tegels.

Catalogi, beschrijvingen en prijzen op aanvraag.

GEBRUIKT:

## Steengas „DRAHTZIEGEL“

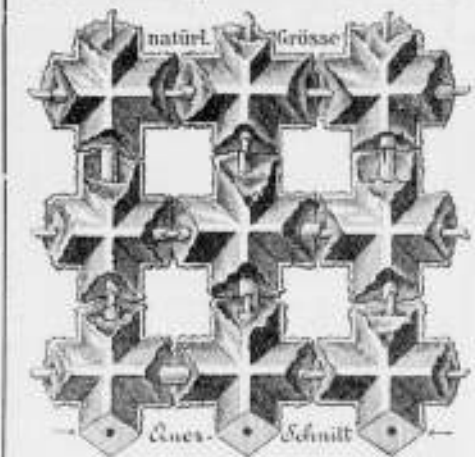

bij het vervaardigen van

## Brandvrije Plafonds, Muren, Vloeren,

Onkleding van Kolommen, Pilaren en  
alle mogelijke IJzerconstructies. Onder-  
kleding van Trappen, Gebogen Plafonds  
enz. Eénig vertegenwoordiger:

## F. A. CLOËR,

Prinsengracht 173 — AMSTERDAM.

## Mondtegraphiedruk.

Goedkooper dan Photolithografie.

Nette uitvoering. — Snelle levering.

Electrische Lichtdrukinrichting.  
Groothandel in Lichtdrukpapieren.

## H. J. MONDT

François Va'entijnstraat 13/15, 's GRAVENHAGE.

Interc. Tel. 520.

## Lichtdrukken.

Deze worden vervaardigd in alle moge-  
lijke kleuren.

## W. J. NIERMEIJER.

v/h. H. J. VAN DER VEEN.

Nieuwezijds Voorburgwal 342. — AMSTERDAM.

Ingenieurs-Bureau voor statische  
berekningen en ijzerconstructies.

## GEB'S. VAN MALSEN, DEN HAAG.

STOOMTimmerfabriek.

Deuren, lijsten, betimmeringen, en  
parketvloeren.





**GEBR. VAN DER VLIET,**  
Ijzer- en Staalhandel  
**AMSTERDAM.**

STAAF-, BAND-, PLAAT-, HOEK- en T-IJZER, enz.  
STALEN BALK- en L-PROFIELEN. —  
GEGOTEN BÖHLERSTAAL.



Alleen verkoop van P. L. H. Kroonijzer en Wilh. S. M. Vloeiijzer.

STOKADOOREN ANNOADIC.  
VOCHTWEREND.  
ISOLEEREND.  
BRANDVRY.

DE BESTE BINNEN VAN  
DE BOUT MEN VAN  
BRUCKNER-PLATEN  
VRAACT PROSPECTUS.  
VRAACT INDUSTRIA.  
FABRIEK "BRED A"  
KONNEN DIRECT  
BEHANGEN, GEWIT AF  
BESCHILDERD WORDEN.

LANG: 66 1/4  
HOOG: 50 1/4  
DIK: 6 EN 8 1/4

**Eerste Nederl. Xylolith-Fabriek A. S. KEY,**  
(HOUTGRANIEF)  
ROTTERDAM.

VLOERBEKLEEDING zonder voegen. — TRAPBEKLEEDING, ook op oude trappen — DEKTREDEN op maat. — PLATEN in diverse afmetingen voorradig.  
Aanvragen, met opgave van grootte en bestemming adresseer met Leuvehaven 28 (Kantoor) Rotterdam.

**Houben en Steegh.**

Stoomfabriek van Steengoed (Engelsche) buizen en alle soorten van dakpannen.  
te Vento.

Specialiteit in Steengoed of Engelsche buizen en kruispannen.  
Levering onder strengste keur. — Monsters gratis op aanvraag.  
Monsters zijn te zien op de Permanente Tentoonstelling in het Gebouw van de Maatsch.  
t. Bevordering der Bouwkunst, WARINXSTRAAT 402 te Amsterdam.

**W. BERNET & C<sup>o</sup>.,**  
IJZERHANDEL.  
AMSTERDAM.  
GROOTE VOORRAAD

Balk-Staal van No. 8 tot en met 40 en  
L-Staal van No. 3 to ten met 30.

■ ONDER DEN ■  
SINT MAARTEN ■  
HAARLEM — AMSTERDAM ■  
■■■■ PARIJS ■■■■

DE MODELKAMERS AAN DE FABRIEK MAERTEN VAN HEEMSKERKSTRAAT TE HAARLEM GELEGEN, ZULLEN IN ENKELE WEKEN GEHEEL NIEUW INGERICHT ZIJN.

**BALK- en**  
**[-STAAL,**  
alle lengten tot twaalf meter in normaalprofielen tot de laagste prijzen in voorraad bij  
**DIKEMA & CHABOT,**  
**Rotterdam.**

**Firma DE LUGT en SERNE.**  
HAARLEM. — Telefoon 569.

Ons fabriek van PANTSERSTALEN BRANDKASTEN bleek bij proefneming gehouden vanwege het Hoofdbestuur der Posten en Telegrafie op 3 Juli 1900 volkomen aan de gestelde eischen te voldoen en kon na een arbeid van 8 uren met de zwaarste Inbrekerswerktuigen niet worden geopend.

**A. N. DELINT** DELFT DEN HAAG

**Delftsche Wandtegels.**  
Schoorsteenmantels.  
**SECTIEL**  
(voor binnendecoratie en gevelversiering)  
**Berbastegels**  
fabriek Joost Thooff en Labouchère.

**W. STOKVIS**  
FABRIEK  
VAN  
KOPERWERKEN  
UITVOERINGSGESCHIEDEN  
VAN  
ARCHITEKTEN  
ARNHEM

**JAN HAMER & C<sup>o</sup>.**  
Frederiksplein 6 en 8. AMSTERDAM.



GESMEED IJZEREN  
**Spil- en Steektrappen**

met dekstukken van eikenhout, xylolith, marmarsteen, geperforeerd of geribde ijzeren voetplaat.

Amerikaansche inschuifbare  
**IJZEREN HEKKEN,**  
syst. **BORSTWICK.**

— Talrijke Nederlandsche referenties. —

Amsterdamsche Jalousiefabriek  
Opgericht 1875.

**ROLLUIKEN. ZONSCHERMEN.**  
Speciale Fabriek voor  
Marquisen, Tochtschermen en Serrebedekking.  
**Geschilderde Winkelgordijnen.**

Tuintenten en Tuinparasols met en zonder tafel, Glasjalouisiën, enz.  
Eenig Adres voor HOUTEN PARKET TAPIJTEN.

**J. F. KRONER & ZONN.** HOFLEVERANCIERE  
Spuistraat 246, 248, 250, Amsterdam.

**J. P. GROENENDIJK,**  
Beeklaan 248, DEN HAAG. — Telefoon No. 1710.  
Huis- en Decoratie-Schilder.

ATELIER voor eenvoudig en geschilderd  
**Glas in lood, Glas in koper enz.**  
PRIJZEN UITERST BILLIJK.  
Teekeningen en prijsopgaaf worden kosteloos aangeboden.

**GREY-BALKEN**

In Profielhoogten tot 750 m.M.

In Flensbreedten tot 300 m.M.

**DIFFERDINGEN**

Alle gewenschte inlichtingen te bekomen bij den Vertegenwoordiger:  
**G. D. VAN DER LINDEN, AMSTERDAM, Singel 544.**

Rijk door zand  
Fabrik-Merke.  
**Machines voor Zandbewerking**  
voor het aanmaken van mesterliken van Cement als: vloeringbuizen, ringen voor putten, metselsteenen, vloertegels, vorderbakken enz.  
**Cementdakpannen**  
het beste materiaal voor dakbedekking. De export-machines zijn slechts voor handkracht. De fabricatie volgens onze methode is in enkele dagen te leeren; weinig bedrijfskapitaal. Prijs-courant No. 67 op aanvraag verkrijgbaar bij **Augustushütte, DREES & Co.** Burgsteinfurt NW7 in Westfalen.

**P. DOLK & ZONN**  
Rotterdam. — Dordrecht.  
Opgericht 1803.

**Cloisonné Glas.**

**LIFTEN** SPECIAAL voor HANDKRACHT tot vervoer van Boeken, Spijzen, Goederen, Personen enz.

worden vervaardigd door  
**J. C. VAN STRAATEN,**  
Loosduinsche weg 855 I, DEN HAAG.

**W. DEURVORST**  
DEN HAAG. = Krayenhoffstraat 54.

GERUITE & VLAKKE TROTTOIR-TEGELS. — ZWEEDSCHE GRANIEKTEIEN. — BAZALT-, LAVAN-EN MELAPHIRKEIEN.  
**Gewapend Beton - Asphaltwerken.**

**VAN DER MAAS & C<sup>o</sup>.**  
Den Haag - Bussum.  
Architecten en Beeldhouwers.

Ateliers tot artistieke bewerking van Hout en Steen.  
Vervaardigen alle beeld- en steenhouwwerken.  
Beeldhouwwerk op kunstnijverheidsgebied.  
ADMINISTRATIE:  
Willem de Zwijgerlaan 25.  
DEN HAAG.

Industriële-Maatschappij  
VAN  
F. J. STULEMEIJER & Co. = BREDA.  
Constructeurs van Werken in Gewapend Beton.

Menige groote brand heeft in den laatsten tijd doen inzien, dat bij den bouw van branderijen, fabrieken, pakhuizen, gestichten, enz. gebruik gemaakt moet worden van het absoluut brandvrij materiaal **GEWAPEND BETON**.

# GEWAPEND BETON.

Uitvoering van alle werken. Begrotingen en ontwerpen kosteloos.

## Koninklijke Rotterdamsche Cementsteenfabriek

voorheen

### VAN WANING & Co. — ROTTERDAM — ENSCHEDE.

Grootste voorraden Riolen, Buizen, Putten, Kolken, enz.

## TH. VAN HEEMSTEDÉ OBELT,

Mem. San. Inst. London.

Sanitary Engineer,

HOOFDKANTOOR EN MAGAZIJN  
150/1 de Ruyterkade. — AMSTERDAM — Filiaal 44 Rokin.

Hoofdagent voor Nederland en Koloniën van SHANKS & Co. Ltd., te Barrhead.

SPECIALITEIT VOOR DE LEVERING VAN COMPLETE BADINRICHTINGEN.

PRIVAAT-INRICHTINGEN. — Shanks Closets zijn nog niet overtroffen.

Porseleinen en Geëmailleerd IJzeren Badkuipen.

Geijzers geheel van rood koper, van binnen vertind. Zij bederven het water niet, overtreffen al de tot nu toe bestaande en kosten niet meer. Attesten ter inzage.

CLOSETS, WASHTAFELS, URINDIRS, GOOTSTEENEN ENZ. — VERWARMING en VENTILATIE.

CHAMBERLAND FILTERS. Systeem Pasteur.

ELECTRISCHE KACHELS, CONDENSING GAS-KACHELS, zonder afvoer naar buiten. SEPTIC-TANKS, WARMWATER-VERZORGING, volgens verschillende systemen, ook door middel van het keukenfornuis.

Begrotingen, prijsopgaven en offertes worden op aanvraag kosteloos toegezonden.

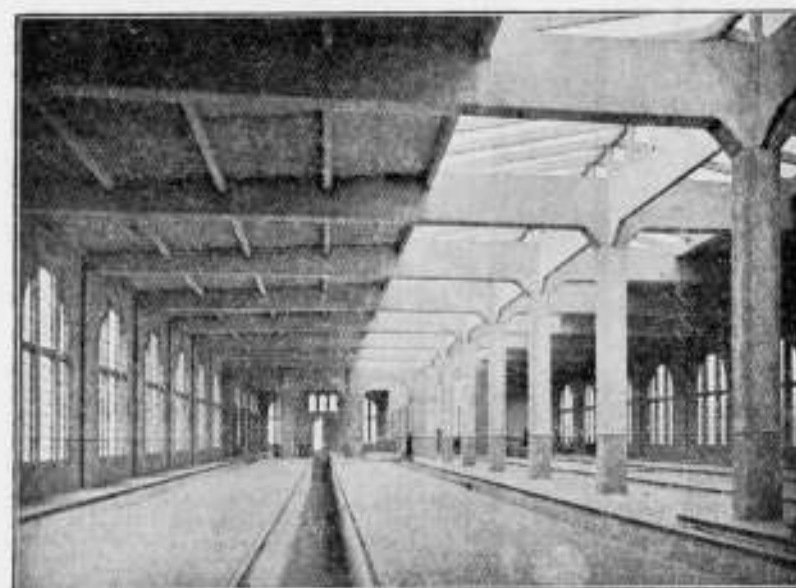

Rijtuigremise der Z. Holl. Ill. Sp. Mij. te Leidschendam.

## Hollandsche Maatschappij

tot het maken van werken in

# GEWAPEND BETON.

DIRECTEUR:

A. C. C. G. VAN HEMERT.

Civiel Ingenieur.

'S-GRAVENHAGE.

Conradkade 62.

Interc. Telefoon 2669.

Telegram-Adres: BETONIJSER.

27<sup>e</sup> JAARGANG 1907. N<sup>o</sup> 14

# BOUWKUNDIG WEEKBLAD.

ORGAAN VAN DE MAATSCHAPPIJ  
TOT BEVORDERING DER BOUWKUNST.

BESTUUR VAN DE MAATSCHAPPIJ: A. SALM G.Bz., Voorzitter. F. W. M. POGGENBEEK, Vice-Voorzitter. — V. G. A. BOSCH, W. J. DE GROOT, G. W. VAN HEUKELOM, D. E. C. KNUTTTEL, J. A. MULOCK HOUWER, F. J. NIEUWENHUIS, B. J. OUËNDAG, J. VERHEUL Dz., P. A. WEELDENBURG.

COMMISSIE VAN REDACTIE: Ed. CUYPERS, A. SALM G.Bz., J. VERHEUL Dz.  
REDACTEUR: C. T. J. LOUIS RIEBER.

BUREAU VAN REDACTIE: MARNIXSTR. 402 AMST.  
BUREAU VAN ADMINISTR. HERDERSTR. 5 DEN HAAG  
UITGEVERS: MOUTON & CO DEN HAAG

INHOUD ABONNEMENTSPRIJS

N<sup>o</sup> 14, 6 APRIL 1907. Maatschappij t. Bev. d. Bouwkunst. — Siegwart-masten. (Vervolg van blz. 193, slot). — Stalen plafonds. — De ongevallenverzekering in 1906. — Tentoonstellingen. — Prijsvragen. — Verslagen van vergaderingen. — Inhoud van Tijdschriften. — Berichten. — Bureau voor plaatsing van opzichters en teekenaars. — Aankondiging en afloop van aanbestedingen. — Lijst van Fabrikanten, Leveranciers, enz. — Advertentiën.

voor Nederland: fr. p. p. / 15 — 's jaars, voor Indië en het Buitenland (bij vooruitbetaling) fr. p. p. / 17. — Prijs DER ADVERTENTIËN: van 1—5 regels / 1.—, elke regel meer 20 cents. Grootte letters naar plaatsruimte. — AANKONDIGING VAN AANBESTEDINGEN 15 ct. p. r. m. premie 2/3 maal. — ABONNEMENT VAN ADVERTENTIËN tegen belangrijk verminderde prijzen en kosteloze opname der advertentiën in het Tijdschrift der Mij.

## MAATSCHAPPIJ TOT BEVORDERING DER BOUWKUNST.

Het Hoofdbestuur der Maatschappij heeft bepaald, dat de 96ste Algemeene Vergadering der Maatschappij zal worden gehouden op Woensdag 29 en Donderdag 30 Mei 1907, en dat de daaraan voorafgaande vergadering van Voorzitters en Secretarissen der Afdelingen met het Hoofdbestuur zal plaats hebben op Donderdag 25 April 1907.

### SIEGWART-MASTEN.

#### MASTEN VAN GEWAPEND BETON VOOR ELECTRISCHE GELEIDINGEN.

(Vervolg van bladz. 193. Slot).

Na de bewerking op de machine transporteert men den mast met de kern er in naar de stapelplaats. Daar wordt de veer in de lengte van de kern ontspannen en de laatste uit den mast verwijderd.

Masten die geplaatst moeten worden in bebouwde kommen, zoals b.v. masten voor elektrische trams, kan men uiterlijk verfraaien door het aanbrengen van stijlvolle versierselen op den voet, zoals fig. 4 aantoont.

Onderstaand volgen nog de resultaten, die bij eene beproeving van een dezer masten zijn verkregen.

De voet van den te beproeven mast (zie fig. 5 tot 8)

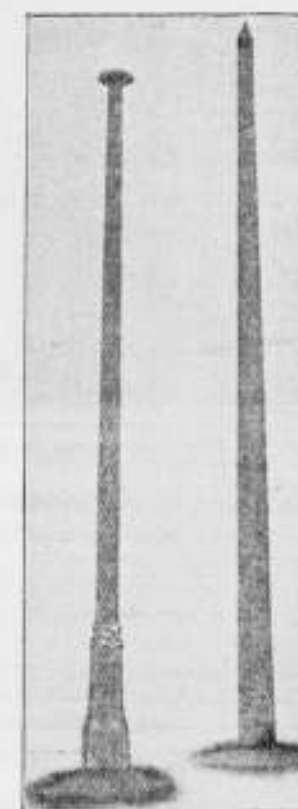

Fig. 4. Masten voor elektrische trams en geleidingen.

was vastgegoten tusschen twee zware cementblokken. Aan

In het Gebouw van de Maatschappij tot Bevordering der Bouwkunst, Amsterdam, Marnixstraat 402, is gevestigd een Permanente Tentoonstelling van Bouwartikelen, dagelijks kosteloos te bezichtigen.





Fig. 5. Bevestigde mast vóór de beproeving.

den kop van den mast werd, loodrecht op zijne as, eene trekkende kracht uitgeoefend.



Fig. 6. Beproeving van den mast.

*Beproeving.*

Geheele lengte van den mast = 7,25 M.

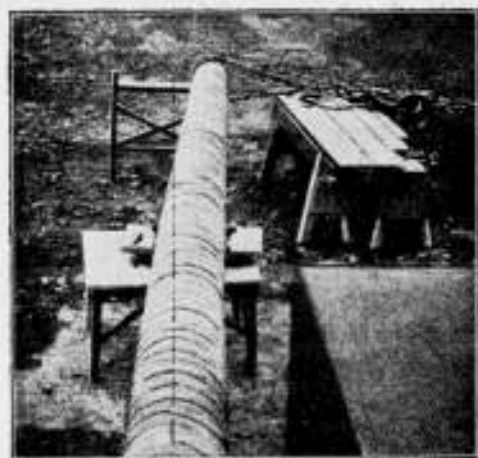

Fig. 7. Buiging van den mast tijdens de proefneming.

Middellijn van den mast aan de inklemming = 430 m.M.  
Middellijn van den mast aan den kop = 270 m.M.

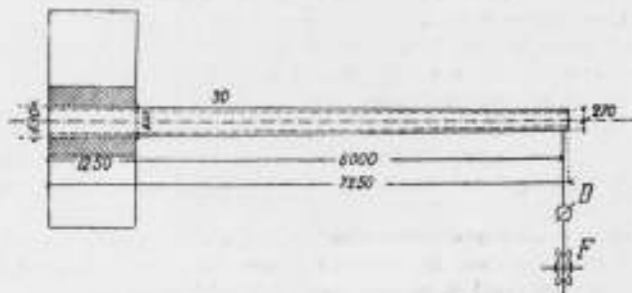

Fig. 8. Bevestigde mast voor de proefneming.  
D. Dynamometer.  
F. Katrol.

Vrije lengte van den mast, resp. hefboomsarm van de trekkende kracht = 6 M.

Bewapening = 33 ronde staven van vloeijzer, elk met eene middellijn van 7 m.M.,  
(totale ijzerdoorsnede = 122 m.M<sup>2</sup>).  
Toe te laten trekkende kracht = 236 K.G.  
Volgens de hierbij afgedrukte diagram (zie fig. 9) brak de mast, toen aan den kop eene trekkende kracht werd uitgeoefend van 1300 K.G.

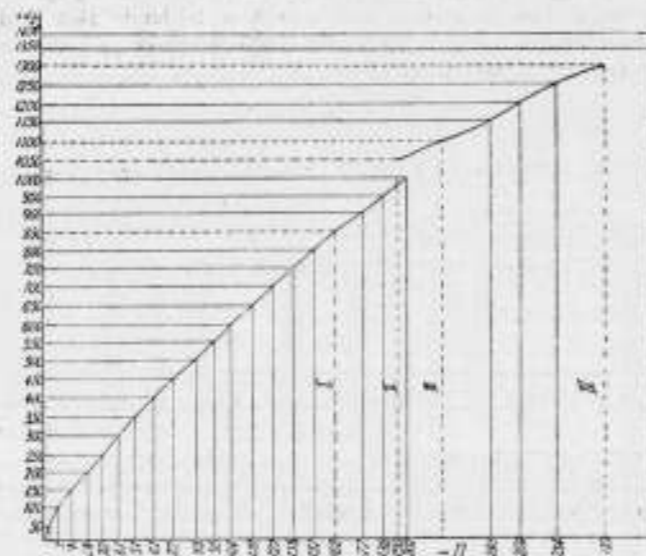

Fig. 9. Diagram.

I. = Scheuren in de druk-zone.  
II. = Achterwaartsche beweging tot bij 60 m.M. doorbuiging.  
III. Tegenbeweging aan de bevestigingsplaats.  
IV. Breuk, bij 1300 K.Gr. trekkende kracht.

Zooals fig. 10 duidelijk aangeeft, barstte daarbij het beton en boog de bewapening naar buiten uit.

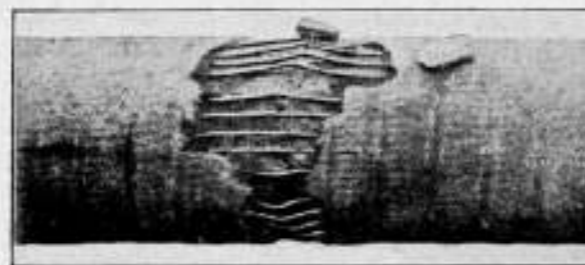

Fig. 10.

Onder aanname van eene drukspanning van 30 K.G. per c.M<sup>2</sup>. voor het beton, en van eene trekspanning van 1200 K.G. per c.M<sup>2</sup>. voor het ijzer, werd dus ongeveer eene 5.5-voudige zekerheid bereikt.

### STALEN PLAFONDS.

Door de Handelsmaatschappij R. S. Stokvis en Zonen, Rotterdam, worden stalen platen geleverd voor de samenstelling van plafonds; volgens eenen door haar verspreiden catalogus van prachtige uitvoering, bevattende in reliëfdruk eenige verkleinde modellen van de stalen platen, zijn deze op velerlei wijzen en relief, werkelijk smaakvol versierd.

Het fabricaat heet Steleonte, wordt vervaardigd door de British Stamped Metal Ceiling Co., Ltd., Bethnal Green, Londen, en geleverd in platen, voor 't groote meereendeel van 8 bij 2 Eng. vt.; sommige patronen zijn tevens verkrijgbaar in lengten van 6, 4, 2 voet, bij een breedte van 2 voet, andere in één dezer lengtematen en 2 voet breedte. De prijzen wisselen af van / 1,40 tot / 1,60 per M<sup>2</sup>.

De platen kunnen onmiddellijk tegen de vloerbalken of tegen een geplasterd plafond bevestigd worden. Bij aanvragen van kostenberekeningen moeten nauwkeurige teekeningen met inge-

voerde maten van het plafond worden ingeleverd, bovendien alles aangevende wat daarbij valt op te merken betreffende wijze van aansluiting aan de wanden, de openingen in het plafond bijv. voor trappen, de voor- of terugsprongen der wanden, enz.

Reeds geruimen tijd hebben deze platen toepassing gevonden in het buitenland, vooral in winkels, restaurants, koffiehuizen, hotels, groote zalen enz. Zij zijn o. a. toegepast bij de laatste verbouwing welke het Savoye-Hotel te Londen onderging. Een voorbeeld van toepassing kan men hier te lande zien in de kantoorlokalen der bovengenoemde Handelsmaatschappij, die van een stalen plafond zijn voorzien.

### DE ONGEVALLLENVERZEKERING IN 1905.

Het „Verslag omtrent den staat der Rijksverzekeringsbank en hare werkzaamheden in het jaar 1905" was toegevoegd aan de Staatscourant van 28 December j.l. Het is een rapport van 84 bladzijden, waarbij nog 30 aan bijlagen. Wij willen daaraan enkele mededeelingen ontleenen.

Het is ook in bouwkundige kringen niet onbekend hoe omslachtig de dure ongevallenverzekering werkt; ontzettende massa's papier zijn daarvoor gebruikt. In 1905 waren noodig bijna 2 miljoen imprime's, lijsten, enz., ruim 1½ miljoen bedrukte enveloppen, enz.; alles te zamen 7½ miljoen stuks. Per dag bedraagt het aantal ingekomen en uitgegane stukken onderscheidenlijk ongeveer 2000 en 4000 gemiddeld. Het aantal declaraties aan de afdeling comptabiliteit was in 1904 81.000, maar steeg in 1905 tot 103.000; hiervan waren op 1 Jan. 1906 nog 23.000 onafgedaan. Geen wonder dus, dat het personeel hetwelk onder het bestuur werkzaam is, in 1905 van 588 tot 702 personen steeg.

Op 1 Jan. 1906 waren niet minder dan 9 gebouwen in gebruik, en in een ander perceel nog een kamer voor een wiskundigen adviseur. De behoefte aan een eigen gebouw, ingericht naar de eischen des tijds, doet zich in het belang van den dienst en de ambtenaren meer en meer gevoelen. De Rijksbouwkundige en de Secretaris-generaal der Bank hebben reeds Duitschland, België, Frankrijk en Engeland bezocht, en het vraagstuk van een Bankgebouw in studie genomen.

Het jaarrapport geeft geen eigenlijke ongevallenstatistiek. Uit de openbaar gemaakte cijfers kan echter toch het feit aangetoond worden, dat het aantal ongelukken op bedenkelijke wijze nog steeds aan het stijgen is. Zij die aan het hoofd van industriële ondernemingen staan, of die op andere wijze werklieden onder zich hebben, beseffen maar al te zeer die toeneming van het aantal aangiften.

Het totale aantal ongevallen dat ter kennis van het Bestuur kwam, bedroeg in 1905: 55422; op 2851 daarvan werd de Ongevallenwet niet van toepassing verklaard. Het aantal werkelijke ongevallen bedroeg dus 52571, namelijk voor zoover zij op 1 Maart 1906 bekend waren.

De aangiften waren in 1903 (over 11 maanden): 38194, in 1904: 49542, en in 1905: 55523. Per maand is, op enkele uitzonderingen na, een voortdurende stijging waar te nemen, en wel van 2241 in Februari 1903, tot 4667 in December 1905; cijfers die te denken geven, dat de schadeloosstellingen insgelijks stijgen, ligt voor de hand.

Zij bedroegen voor 1903 (11 maanden), 1904 en 1905 onderscheidenlijk: / 910.685, / 1.679.673 en / 2.085.899.

In die bedragen zijn o. a. begrepen de invaliditeitsrenten; dat deze van / 113.699 zijn gestegen tot / 587.344 behoeft geen verwondering te wekken. Beschouwt men echter de steeds toenemende bedragen voor genees- en heilkundige behandeling, van / 277.395 in 1903 tot / 556.246 in 1905, voor tijdelijke uitkeeringen, van / 485.301 tot / 799.081 in dezelfde jaren, daartegenover het feit, dat de begrafeniskosten, in 1903 bedragende / 13.065, in 1905 slechts / 681 hooger waren, dan spreekt het duidelijk, hoe het aantal kleine ongevallen voortdurend is vermeerderd.

Opmerkelijk is het ook, dat de aangiften aan het einde van elk jaar groter werden. In Februari 1903 was het aantal 2241, in December van dat jaar 3715; in Januari 1904: 3630 en in December van dat jaar 749 meer, of 4379; in Januari 1905 verminderde het weer tot 4195, om in December te stijgen tot 4667.

De weinige hier gegeven cijfers zijn reeds in staat om tot de conclusie te leiden, dat onze Ongevallenverzekering tot dezelfde klachten aanleiding geeft als uit het buitenland vernomen worden; klachten die vermoedens inhouden omtrent misbruiken tegenover welke de werkgevers machteloos staan. Het rapport klaagt over deze aldus:

„Al zijn er onder de werkgevers velen, wier begrip van sociale eischen genoeg ontwikkeld is om in te zien, dat hun taak tegenover hun in hun bedrijf gekwetste werklieden niet alleen een financiële, maar ook een ethische zijde heeft; vele anderen zijn de meening toegedaan, dat, waar zij aan de hun door de wet opgelegde verplichting behoorlijk voldoen, zij niet verder behoeven te worden lastig gevallen".

Over de medici wordt thans niet geklaagd, wat betreft hunne medewerking bij de uitvoering der wet; alleen wordt er op gewezen, dat slechts in uiterste gevallen werd overgegaan tot repressief optreden tegen medici die fraudeerden.

Omtrent de door een ongeval getroffen en zegt het verslag, dat, evenals ten vorigen jare, hunne medewerking om te herstellen gering is; zij is veel geringer bij hen die wel, dan bij hen die niet verzekerd zijn.

Nog beter dan het bestuur der Bank, zullen de werkgevers begrijpen wat in vele gevallen de oorzaak is van die weinige medewerking. 't Is immers voorgekomen — en vele zullen van dergelijke gevallen wel eens gehoord hebben — dat de getroffen gedurende zijn gedwongen rust, meer geniet dan hij als werkmans verdient.

### TENTOONSTELLINGEN.

Den gosten Maart j.l. werd ten Stadhuize te Amsterdam eene vergadering van kunstenaars en kunstvrienden gehouden, ter bespreking van de aanstaande Vierjaarlijksche Tentoonstelling van Schoone Kunsten, dit jaar in Amsterdam te houden.

In deze vergadering, welke geleid werd door den Burgemeester, werden in algemeene trekken de bepalingen van het programma vastgesteld, en werd voorts besloten, dat de tentoonstelling geopend zal worden op 7 September in het Stedelijk Museum, en duren zal tot 20 October.

De commissie werd daarop samengesteld. Zij bestaat uit de volgende heeren: Mr. W. F. van Leeuwen, voorzitter; L. Serrurier, over-voorzitter; N. Bastert, H. P. Berlage, G. H. Breiter, Jan Brom, Ed. Cuyppers, Prof. J. A. Derkinderen, Prof. D. Dupont, J. H. van Eeghen, Jan Eisenloffel, A. M. Gorter, E. Heldring, A. Hesselink, Prof. Bart van Hove, C. G. 't Hooft, John F. Hulk, H. W. Jansen, J. A. Langerhuizen, H. J. de Marex Oyens, J. Mendes da Costa, E. W. Moes, A. Pit, Prof. Mr. H. P. G. Quack, Jhr. B. W. F. van Riemsdijk, A. Salm G. Bzo, Mr. J. A. Sillem, Prof. Jhr. Dr. J. Six, J. F. M. Sterck, Dr. W. Vogelzang, Prof. A. van der Waay, Swolloo, en A. Baard, secretaris.

Uit het midden dezer groote commissie werd een commissie van uitvoering gekozen.



### Jury-rapport.

De heeren H. Nijland, R. Lary en Willy Sluiter, leden van de jury inzake Prijsvraag-Diploma Tentoonstelling van Vak en Kunst, stelden, dateerend 27 Maart, het volgende rapport op:

„De ondergetekenden, op vereerende uitnodiging der Vereen. voor Vak en Kunst, uitmakende de Jury voor de prijsvraag voor een Diploma voor de a. s. Tentoonstelling, door Vak en Kunst dit jaar te houden, bijeengekomen Dinsdag 26 Mrt., deelen als resultaat van hunnen arbeid het volgende mede: dat, van de zeer talrijke inzendingen, te samen bedragende 105 ontwerpen, het geheel blijk gaf van ernstigen arbeid en de geheele inzending een uitstekenden indruk maakte.

Zonder de overigen in het minst te willen geringschatten, werden bij eerste keuze door de Jury niet minder dan zestien ontwerpen, die naar haar oordeel, op den voorgrond traden, ter nadere vergelijking uit de massa afgezonderd. Uit dit zestiental bleken de scherpste concurrenten te zijn een achttal inzendingen, de volgende motto's dragende; Semper, Darling, Drie driehoekjes in gebroken cirkel, Kunst (met pauwmotief), Hoop doet leven, Looie pijpen en 1881.

waaruit na zeer nauwgezette beoordeeling werden gekozen: Als te prijs de inzending onder motto „Modern", als te prijs de inzending onder motto „Semper".







## KOKOSGIPSPLATEN VOOR PLAFONDS EN MUREN.

SOLIEDSTE EN LICHTSTE MATERIAAL GEHEEL GEHOOR- EN BRANDVRIJ.

DIK 1 1/2 - 2 - 2 1/2 - 3 - 4 - 5 - 6 en 7 c.M.

LANG 2 METER, BREED 0.50, 0.33 1/2 en 0.25 METER.

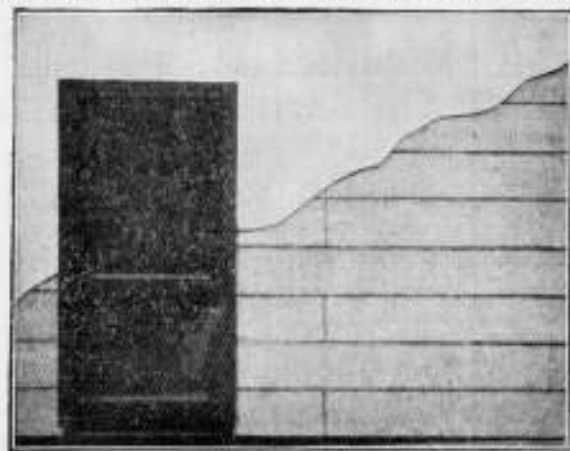

KAN ZEER  
SPOEDIG GE-  
SCHILDERT EN  
BEHANGEN WOR-  
DEN. BIJZONDER  
GESCHIKT VOOR  
SCHOLEN,  
MAGAZIJNEN,  
FABRIEKEN,  
ENZ. ENZ.

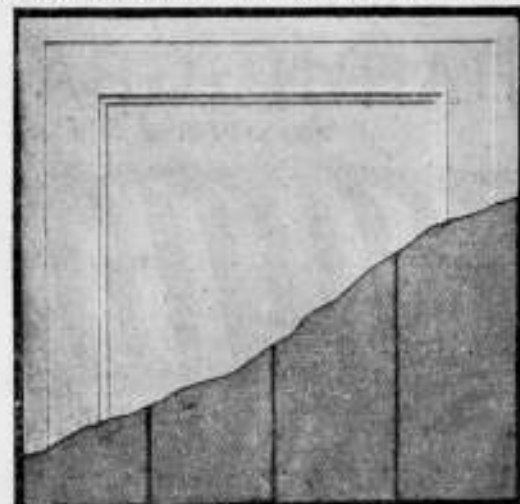

VRAAGT MONSTERS EN PRIJZEN.

H. H. DE HAAN, Kantoor en Magazijn: Graafsche straat 59, Nijmegen.

## Het Betonijzer der Toekomst

### „KAHN SYSTEMEEM“



eenvoudig en economisch voor alle werken in

GEWAPEND BETON.

Zoals:

BRUGGEN  
FUNDEERINGEN  
KOLOMMEN  
RESERVOIRS  
PIJLERS  
VIADUKTEN  
ENZ. ENZ.

UITGEWERKTE PLANNEN  
en TEEKENINGEN voor uitvoeren  
werken worden kosteloos verstrekt.

GEILLUSTREERDE BROCHURE  
op aanvraag gratis en franco.

Handelmaatschappij van R. S. STOKVIS & ZONEN.

Afdeeling IJzer en Staal.

ROTTERDAM.

F. C. WEYERSTALL. ≡ ELBERFELD.

**Centrale Verwarming.**

Generaal-Vertegenwoordigers voor  
NEDERLAND:

LUIJKE & C<sup>o</sup>. = Rotterdam.

## Muschelkalkstein.

Het materiaal bij uitnemendheid voor monumentaalbouw.

In Duitsland bij de meeste groote gebouwen toegepast, o.a.

Regeringsgebouw . . . . .	Coblentz
Politiepresidium . . . . .	Keulen
Automatenrestaurant Friedrichsstrasse . . . . .	Berlin
Restaurant Alt Bayern . . . . .	
Aschingers Concerthuis . . . . .	
Aschingers Hotel . . . . .	
Romanischer Hof . . . . .	
Papierhaus Dessauerstrasse . . . . .	
Groote Bouw Stollwerk . . . . .	Keulen

en veel meer andere gebouwen, is bewerkt te verkrijgen door tusschenkomst van

J. H. P. JANSE,

Marnixstraat 402, AMSTERDAM.

Vertegenwoordiger der

Kaisersteinbruch Aktiengesellschaft, Keulen.

MONSTERS en OFFERTE gratis.



Balk-, Profiel-  
Plaat-ijzer  
Draagbaar Spoor  
KIPWAGONS

Overkappingen, Kolommen,  
IJZEREN GEBOUWEN

Kantoren Gelderschekade 31-33.  
Ijzermagazijnen: Binnenhaven 0.2. Rotterdam.  
Werkplaatsen:

Fabriek van Houten Parketvloeren.  
AUG. LACHAPPELLE, BREDA.

Beveelt zich aan voor de levering van  
Houten Parketvloeren,

eenvoudig of rijk van teekening in verschil-  
lende systemen, massief, opgelegd, vocht-  
werend, ook systeem „tapis“, op het oog  
gelijk aan massieve vloeren.

Houten Asphalt Tegels.

Catalogi, beschrijvingen en prijzen op aanvraag.

Kunstsmeedwerken.

ZUID-HOLLANDSCHE

Machinefabriek en Constructiewerkplaats.

Directeur: ANTON KRÖNER.

Beeklaan 138.

's-Gravenhage.

ONDER DEN  
SINT MAARTEN  
HAARLEM — AMSTERDAM  
■■■■ PARIJS ■■■■

ONDER DEN SINT MAARTEN  
BEVEELT ZICH AAN VOOR  
BINNENBETIMMERINGEN OOK  
NAAR ONTWERP VAN HEEREN  
ARCHITEKTEN.

„FLUX“ Bovenlichtsluiting



D.R.P. 152008, D.R.P. 152066.  
Gepatenteerd in alle landen.

„FLUX“ kan door een kind behandeld worden.  
„FLUX“ wordt met één koord geopend en gesloten.

Vertegenwoordiger voor Nederland en Koloniën:

VAN DE POLL, Purmerend.

Vraagt prijzen en inlichtingen.

W.C.J. VAN DER MEIJDEN

NIEUWE HAVEN 1-3  
DEN HAAG  
STOOMJALOUZIEËN  
FABRIEK OPPER 1886.



HOUTEN EN STALEN ROLLUIKEN



HOOGSTE ONDSCHIEDINGEN (GRAND-PRIX)  
Gouden Medailles en Erekransen,  
te MARSEILLE, WIEN, NAMUR, PARIJS,  
BRUSSEL en BOEKAREST.

**W. BERNET & C<sup>o</sup>.**  
IJZERHANDEL.

— **AMSTERDAM.** —

GROOTE VOORRAAD

Balk-Staal van No. 8 tot en met 40 en

□ Staal van No. 3 to ten met 30.



**ATELIER VOOR  
GEBRAND- en  
SCHILDERD  
en GEKLEURD  
& GLAS IN LOOD**

**J. J. B. BOUVY**  
DORDRECHT.  
FILIALEN:  
AMSTERDAM en ROTTERDAM

IN DE SPEYKERMANT

**ELECTRO-TECHNISCH INSTALLATIE-BUREAU**

**CH. G. LANDRÉ.**

SPIJ 14-16. — AMSTERDAM.

Intercommunale Telefoon No. 999.

Bijkantoor gevestigd te TILBURG, Heuvelstraat 15.

Intere. Telefoonnummer 284.

Plannen en Begrotingen kosteloos.

Electrische Kracht- en Licht-Installaties voor Gelijk-, Wissel- en Draaistroom.

— **Echt Haeusler'sche** —  
**Houtcementen Dakbedekking.**

Bekwame dakdekker-, blikslager- en bouwwerkmeesters als  
**UITVOERENDE VERTEGENWOORDIGERS**

voor Nederland en Koloniën worden GEVRAAGD.  
BRIEVEN MET REFERENTIËN TE ADRESSEEREN AAN DE FIRMA

**C. F. BEER. KEULEN (RIJN).**

GENERAAL-VERTEGENWOORDIGER DER FIRMA  
C. S. HAUESLER. — UITVINDER DER HOUTCEMENT.

48 Gouden Medailles. — 7 Patenten. — Meerdere Hofdiploma's.

NOTITIE: Gelijktijdig breng ik ter kennis der Heeren Belanghebbers dat de  
firma N.V. Handel in Bouwmaterialen v. I. A. SMITS & ZOON, AMSTERDAM sedert  
1. Jan. 1906 niet meer zijne vertegenwoordigers voor Nederland en Koloniën zijn, en  
noch door mij noch door de firma Carl Sam, Haeusler direct Haeusler's houtcement  
aan deze firma geleverd wordt.

v. d. Schuijt & Kuntze,

INGENIEURS,

AMSTERDAM.

**Centrale  
Verwarming.**

Pijpleidingen,  
Ribbenbuizen, enz.

**VAN DER MAAS & C<sup>o</sup>.**

Den Haag - Bussum.

Architecten en Beeldhouwers.

Ateliers tot artistieke bewerking van  
Hout en Steen.

Vervaardigen alle beeld- en steenhoutwerken.

Beeldhouwwerk  
op kunstnijverheidsgebied.  
ADMINISTRATIE:

Willem de Zwijgerlaan 25.  
DEN HAAG.

**H.H. Architecten**

laat muren en plafonds bepleisteren met

**ROBINSON'S** wordt Glashard.  
**ALBAST** helder wit.  
**CEMENT** kan worden afge-  
wassen.  
kan DIRECT worden beschil-  
derd.

wordt steeds met groot succes toegepast in:

Ziekenhuizen, Sanatoriums, Militaire Hospitals, Kazernen, Gestichten, Kerken, Kloosters, Scholen, Schouwburgen, Electrische Centralen, Kantoorgebouwen, Particuliere Gebouwen, enz., enz. Ook voor Buitenwerk.

PROSPECTUS OP AANVRAAG.

ALLEENVERKOOPERS

**G. VAN LENT & Co.**

NIEUWEHAVEN 163.

ROTTERDAM.

**H. WESTENBERG - Almelo.**



**Brandvrije Cementijzer-constructies.**

Speciaal adres voor goedkope BETONVLOEREN in  
fabrieken, magazijnen enz.



**Amsterdamsche Asphaltfabriek.**

„De Vesuvius”

firma v. d. BERG & VIËTOR

Vertegenwoordiging te 'S-GRAVENHAGE

Woninggids „Duinoord”,

KONINGIN EMMAKADE 113. — Telef. No. 3845.

**NEDERLANDSCHE  
MAATSCHAPPY  
MONIERWERKEN**

DIRECTEUR J. N. LANDRE

**CEMENT IJZERWERKEN  
VOLGENS SYSTEEM MONIER  
EN AANVERWANTE STELSLS  
BETONWERKEN VAN ALLE LEI HARD**

AMSTERDAM

KANTOOR en FABRIEK JAAGPAD 90 OMVAL TELEFOON NO 3028



**Patent Exhaust Ventilator,**

Schoorsteenkapen — Luchtinjectors enz.  
voor het ventileren van lokalen, het bevorderen der trekking  
en het tegengaan van valwinden in schoorsteenen.  
PRIJZEN LAGER. dan elk bekend systeem. CAPACITEIT HOOGER.

Vraagt de prijscourant van November 1905.

**D. P. H. HASSELMAN,**  
AMSTERDAM, Spaarndammerstraat 52-60.  
Telefoon No. 857

**ZECHIT**

MAAKT BETON EN PLEISTER-  
WERK WATERDICHT.

**ZECHIT** verzekert droge kelders en fun-

**ZECHIT** deeringsmuren in vochtigen bodem.  
bepleistering absoluut bestand  
tegen het weer en ondoordring-  
baar voor water bij slagregens.

**ZECHIT** maakt vochtige muren droog.

**ZECHIT** geeft waterdichte en vorstvrije  
brouwerijkelders.

**ZECHIT** maakt beerkuilen en putten voor  
huishoudwater ondoordringbaar.

**ZECHIT** is bestand tegen beerwater, oplos-  
singen van zouten, minerale wate-  
ren, enz., het heeft veel meer weerstands-  
vermogen dan cement-bepleistering.

Uitmuntende uitkomsten van waterdichtheid en  
weerstand tegen waterdruk door het Proefstation  
Koning & Bionfait, Amsterdam.

Hoogst waardeerende beoordeeling door de eerste  
deskundigen.

Zeehsteen en Zechitwerke Bredelar  
G. m. b. H. Cassel.

Vertegenwoordiger:

**I. LEHREN,**

Nieuwe Heeregracht 37, Amsterdam.

**P. BOURDREZ**

Constructeur van werken in

**Gewapend beton.**

VALERIUSSTRAAT 8.

's GRAVENHAGE.

**N.V. Utrechtsche  
Asphaltfabriek**

v/h Firma STEIN & TAKKEN,

**VULKAAN** Hout-Cement / Dakbe-  
Cement-Mastix / dekking.

ASPHALTYLOEREN, enz.

**Scoriae Bricks,**

20x9x8 — 20x9x10 — 20x9x12½  
en 23x9x10 cm.

zoowel voor KEI- als KLINKER-  
BESTRATING.

UITSLUITEND VERKRIJGBAAR BIJ

**W. DEURVORST - Den Haag.**

Kantoor KRAYENHOFFSTRAAT 54  
tegenover Station Hall, Spoor.

**W. STOKVIS**

FABRIEK  
VAN  
KOPERWERKEN  
UITVOEREND  
VAN  
ARCHITECTEN

ARNHEM



**GEBR. VAN DER VLIET,**  
Ijzer- en Staalhandel  
**AMSTERDAM.**

STAAF-, BAND-, PLAAT-, HOEK- en T-IJZER, enz.  
STALEN BALK- en L-PROFIELEN. —  
GEGOTEN BÖHLERSTAAL.

van 5 tot 12 m. voorradig

tot 30 m. voorradig

Alleen verkoop van P. L. H. Kroonijzer en Wilh. S. M. Vloeiijzer.



STAKDOOREN ONNOADIG  
VOCHTWEREND  
ISOLEEREND  
BRANDVRY

DE BESTE BINNEN VAN  
BODWT MEN VAN  
BRUCKNER-PLATEN  
VRAACT PROSPECTUS  
FABRIEK "INDUSTRIA"  
BRED A  
GOEDKOOP  
KUNNEN DIRECT  
BEHANGEN GEWITAF  
BESCHILDERD WATBEN.

LANC: 66%  
HAAG: 50%  
DIK: 6 EN 8 1/4

**PRISMA'S LUXFER.**

KAMER VERLICHT

Zonder Prisma's.

Met Prisma's.

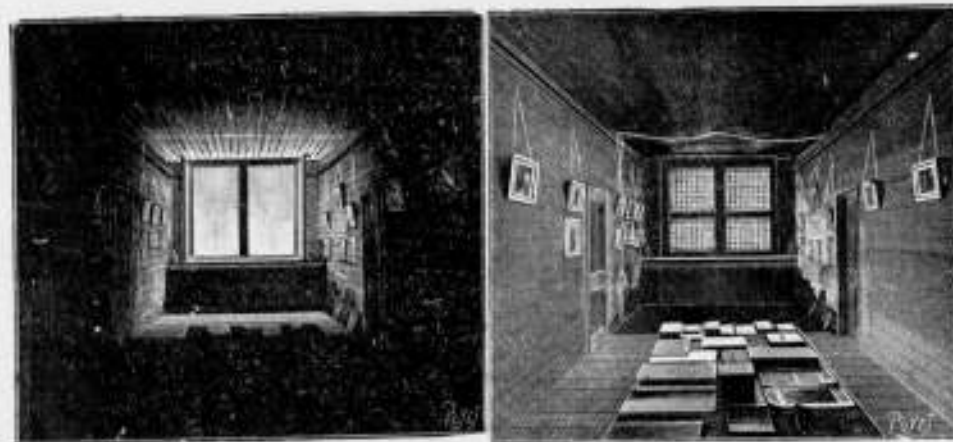

Voor inlichtingen wende men zich tot **W<sup>M</sup>. VAN RIJN,**  
Keizersgracht 181. Amsterdam. Telefoon No. 2621.

**BALK- en  
L-STAAAL,**

alle lengten tot twaalf meter in  
normaalprofielen tot de laagste  
prijzen in voorraad bij

**DIKEMA & CHABOT,**  
**Rotterdam.**

Naaml. Venn.

**Dordrechtsche Asphaltfabriek**

v/h. f<sup>r</sup>. ROODENBURG & Co.

ASPHALT-DAKPAPIEREN

CEMENT-MASTIEK MERK "ETNA"

HOUTCEMENT

PAPPOLEUM

ASPHALTVLOEREN en

DAKBEDEKKINGEN

worden onder veeljarige garantie  
uitgevoerd.

HENRI HUIJCK & ALEX. IMHOFF  
ROTTERDAM

**TORFIT  
URINOIRS**

BLIJVEN  
STEDS REUKLOOS  
ZONDER KOSTBARE  
WATERSPOELING

**W. J. NIERMEIJER.**

v/h. H. J. VAN DER VEEN.  
Nieuwezijds Voorburgwal 342. - AMSTERDAM.  
Ingenieurs-Bureau voor statische  
berekeningen en ijzerconstructies.

**LIFTEN,**

voor elke beweegkracht en van elke  
capaciteit, met uitstekend werkenden  
VALBESCHERMEN, met automatisch  
werkende SCHACHTDEURSLUITINGEN  
en STOPINRICHTING voor elke  
verdieping, worden vervaardigd door de

**Machinefabriek „DE ZAAAN”**  
te WORMERVEER.

Prijzen en attesten, waaronder van een  
4-persoons elektrische lift, welke gedurende  
hare tweejarige werking niet de geringste  
stoornis ondervond, op aanvraag.

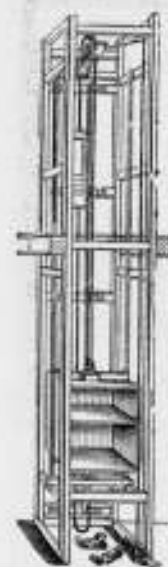

**JAN HAMER & C<sup>o</sup>.**

Frederiksplein 6 en 8. AMSTERDAM.

**NORMAAL**

**GOEDEREN- en SPIJZENLIFTEN**

Eenvoudig. - Geruischloos. - Praktisch. - Goedkoop.

Voorzien van de laatste verbeteringen, waaronder onze veel  
verbeterde automatisch werkende Veiligheids ram- en vast-  
zet-inrichting. — Zelfsmeerende kogellagers. — Veilig-  
heids vang- of valinrichting. — Geleestukken voor  
kooi en tegengewicht enz.

— 1600 NEDERLANDSCHE REFERENTIES. —

Amsterdamsche Jalousiefabriek

Opgericht 1875.

**ROLLUIKEN. ZONSCHERMEN.**

Speciale Fabriek voor

Marquisen, Tochtschermen en Serrebedekking.

**Geschilderde Winkelgordijnen.**

Tuintenten en Tuinparasols met en zonder tafel, Glasjalousiën, enz.

Eenig Adres voor HOUTEN PARKET TAPIJEN.

**J. F. KRONER & Zonen,** HOFLEVERANCIERS  
Spuistraat 246, 248, 250, Amsterdam.

**J. P. GROENENDIJK,**

Beeklaan 248, DEN HAAG. Telefoon No. 1710.

Huis- en Decoratie-Schilder.

ATELIER voor eenvoudig en geschilderd

**Glas in lood, Glas in koper enz.**

PRIJZEN UITERST BILLIJK.

Teekeningen en prijsopgaaf worden kosteloos aangeboden.

**GREY-BALKEN**



In Profielhoogten  
tot 750 m.M.

In Flensbreedten  
tot 300 m.M.

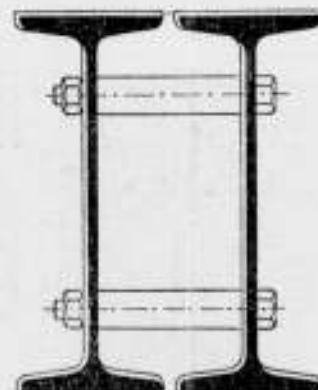

**DIFFERDINGEN**

Alle gewenschte inlichtingen te bekomen bij den Vertegenwoordiger:

**C. D. VAN DER LINDEN, AMSTERDAM, Singel 544.**



Machines voor Zandbewerking

voor het aanmaken van materialen van  
Cement als: Hoelingsbuisen, ringen voor put-  
ten, metelbuisen, klootspijlen, voederbakken enz.

**Cementdakpannen**

het beste materiaal voor dakbedekking. De  
export-machines zijn slechte voor handkracht.  
De fabriek volgt een methode te in enkele  
lagen te lozen: weinig bedrijfskapitaal. Prijs-  
courant No. 47 op aanvraag verkrijgbaar bij  
Augustushütte, DREES & Co.  
Burgsteinfurt N.W.7 in Westfalen.

**AËROGEENGAS.**

Het beste en zekerste systeem,  
— zie de talrijke Attesten — van  
verlichting voor kleine gemeenten,  
Villaparken, Villa's, Gestichten,  
Fabrieken enz.

Wordt tevens als beweegkracht  
dienstbaar gemaakt voor aanleg  
WATERLEIDING.

Apparaat zeer eenvoudig,  
zoo gewenscht werkende met  
gewichten, dus zonder Mo-  
tortje, zindelijk, gevaarloos  
en gemakkelijk te bedienen.

Behalve in vele villa's en  
gestichten, zijn reeds 9 be-  
langrijke dorpen in Neder-  
land, naar ons systeem met  
dit Gas verlicht.

AËROGEENGAS-MAATSCHAPPIJ.

Hoofddirecteur voor Nederland en België

**Tj. van der Zee,**

Laan van Meerdervoort 186  
DEN HAAG.

Interc. Tel. 2668.

**Een best en  
voordeelig**  
adres voor

**ROLLUIKEN,**  
Jalousiën, Markiezen,  
Zonschermen

en alle benodigheden op dit gebied  
vindt U aan de nieuw Electricch inge-  
richte Fabriek van

**J. P. SENFT te Haarlem.**

Heeren aannemers vraagt prijsopgaaf.

**GEB<sup>s</sup>. VAN MALSSEN, DEN HAAG.**

STOOMTIMMERFABRIEK.

Deuren, lijsten, betimmeringen, en  
parketvloeren.

Industriële-Maatschappij

VAN

F. J. STULEMEIJER & Co. = BREDA.

## Constructeurs van Werken in Gewapend Beton.

Menige groote brand heeft in den laatsten tijd doen inzien, dat bij den bouw van branderijen, fabrieken, pakhuizen, gestichten, enz. gebruik gemaakt moet worden van het absoluut brandvrij materiaal **GEWAPEND BETON.**

# GEWAPEND BETON.

Uitvoering van alle werken. Begrotingen en ontwerpen kosteloos.

## Koninklijke Rotterdamsche Cementsteenfabriek

voorheen

### VAN WANING & Co. — ROTTERDAM — ENSCHEDE.

Grootste voorraden Riolen, Buizen, Putten, Kolken, enz.

## TH. VAN HEEMSTEDDE OBELT,

Mem. San. Inst. London.

Sanitary Engineer.

HOOFDKANTOOR EN MAGAZIJN  
150/1 de Ruyterkade. — AMSTERDAM. — Filiaal 44 Rokin.

Hoofdagent voor Nederland en Koloniën van SHANKS & Co. Ld., te Barrhead.

SPECIALITEIT VOOR DE LEVERING VAN COMPLETE BADINRICHTINGEN.

PRIVAAT-INRICHTINGEN. — Shanks Closets zijn nog niet overtroffen.

Porseleinen en Geëmailleerd IJzeren Badkuipen.

Geheers geheel van rood koper, van binnen vertind. Zij bederven het water niet, overtreffen al de tot nu toe bestaande en kosten niet meer. Attesten ter inzage.

CLOSETS, WASCHTAFELS, URINOIRS, GOOTSTEENEN ENZ. — VERWARMING en VENTILATIE.

CHAMBERLAND FILTERS, Systeem Pasteur.

ELECTRISCHE KACHELS, CONDENSING GAS-KACHELS, zonder afvoer naar buiten. SCEPTIC-TANKS, WARMWATER-VERZORGING, volgens verschillende systemen, ook door middel van het keukenfornuis.

Begrotingen, prijsopgaven en offertes worden op aanvraag kosteloos toegezonden.

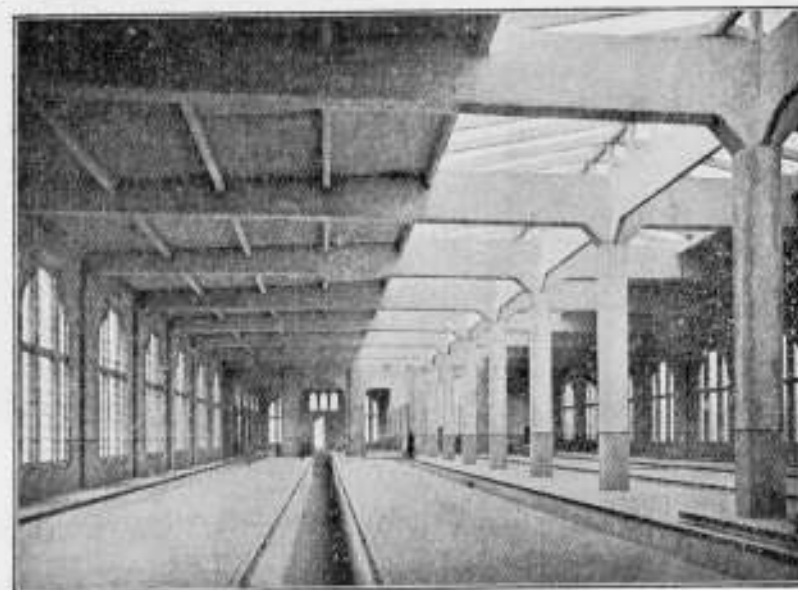

Rijtuig-remise der Z. Holl. El. Sp. Mij. te Leidschendam.

## Hollandsche Maatschappij

tot het maken van werken in

# GEWAPEND BETON.

DIRECTEUR:

A. C. C. G. VAN HEMERT.

Civiel Ingenieur.

'S-GRAVENHAGE.

Conradkade 62.

Interc. Telefoon 2669.

Telegram-Adres: BETONIJSER.

27<sup>E</sup> JAARGANG 1907. N<sup>o</sup> 15

# BOUWKUNDIG WEEKBLAD.

· ORGAAN VAN MAATSCHAPPY ·  
· TOT BEVORDERING DER BOUWKUNST ·

BESTUUR VAN DE MAATSCHAPPY: A. SALM G.Bz., Voorzitter. F. W. M. POGGENBEEK,  
Vice-Voorzitter, — V. G. A. BOSCH, W. J. DE GROOT, G. W. VAN HEUKELOM, D. E. C. KNUTTEL,  
J. A. MULOCK HOUWER, F. J. NIEUWENHUIS, B. J. OÜENDAG, J. VERHEUL Dz., P. A. WEELDENBURG.

COMMISSIE VAN REDACTIE: ED. CUYPERS,  
A. SALM G.Bz., J. VERHEUL Dz.  
REDACTEUR: C. T. J. LOUIS RIEBER.

BUREAU VAN REDACTIE: MARNIXSTR. 402 AMST.  
BUREAU VAN ADMINISTRATIE: HERDERSTR. 5 DEN HAAG  
UITGEVER: MOUTON & Co DEN HAAG

· INHOUD ·

· ABONNEMENTSPRIJS ·

N<sup>o</sup> 15. 13 APRIL 1907. Ramen van geschilderd glas. — Suri-  
naamsch hout. — Ambachts- en vakteekenscholen. — Boek-  
en plaatwerken. — Verslagen van vergaderingen. — Inhoud  
van Tijdschriften. — Berichten. — Personalía. — Bureau voor  
plaatsing van opzichters en tekenaars. — Aankondiging en  
afloop van aanbestedingen. — Lijst van Fabrikanten, Leveran-  
ciers, enz. — Advertentiën.

voor Nederland: fr. p. p. / 15 — 'sjaars, voor Indië en het  
Buitenland (bij vooruitbetaling) fr. p. p. / 17.— Prijs der  
ADVERTENTIËN: van 1-5 regels / 1.—, elke regel meer 20 cents  
Grootte letters naar plaatsruimte. — AANKONDIGING VAN  
AANBESTEDINGEN 15 ct. p. r. m. premie 2/3 maal. — ABONNEMENT  
VAN ADVERTENTIËN tegen belangrijk verminderde prijzen en  
kosteloze opname der advertentiën in het Tijdschrift der Mij.

### RAMEN VAN GESCHILDERD GLAS VOOR HET ADMINISTRATIE-GEBOUW DER NED. IND. SPOORWEG Mij. TE SEMARING.

De oude Vleeschal te Delft, een gebouw van omstreeks 1660, thans Korenbeurs, leent zich op bijzondere wijze voor de tentoonstellingen door het Comité van St. Lucas georganiseerd, hetzij van schilderijen, aquarellen, prenten en beeldhouwwerken, of, zooals onlangs, van geschilderd glas. Van 17 tot en met 19 Maart jl. werden er door het Comité de geschilderde trapramen tentoongesteld, vervaardigd in de werkplaatsen voor glasschilderkunst, 'tPrincenhof' van den heer Jan L. Schouten te Delft, die bestemd zijn voor het Administratie-gebouw der Ned. Ind. Spoorweg Mij. te Semarang.

De vier kolommen in de middenas van deze hal, die 12 bij 20 M. groot is, werkten zeer gunstig mede om de glasramen, die langs de lange westzijde waren opgesteld, goed te doen uitkomen. De warme kleuren kwamen door het mooie zonnetje heerlijk uit. De drie overige zijden van de ruimte waren sober versierd met Oostersche tapijten en oude tegeltableaux, die bij het overigens getemperde licht een recht stemmigen indruk teweeg brachten. Bovendien was tentoongesteld een van de drie glazen deuren met bovenlichten, toegang gevende tot de bestuurskamer in het administratie-gebouw.

Het gebouw, waarvoor de trapramen bestemd zijn, werd reeds eenige jaren geleden ontworpen door de heeren Prof. Jacob F. Klinkhamer, Hoogleraar aan de T. H. S. te Delft, en B. J. Ouëndag, architect te Amsterdam, en zal binnen

kort in gebruik worden genomen. De ramen zijn uitgevoerd naar het ontwerp van den heer H. Veldhuis, chef der werkplaatsen van 't Princenhof.

Het hoofdtraam (\*) heeft een lengte van 6 M. en is 2.10 M. breed. In de uiterste ondervakken daarvan wordt door twee figuren, voorstellende het vuur (links) en het water (rechts) de bewegkracht, de stoom, gesymboliseerd; in het middenste ondervak is het gevleugeld wiel voorgesteld, waarboven de adelaar, als symbolen der snelheid en der kracht. In de bovenzakken zijn geplaatst, in het midden het wapen van Nederland, links dat van Batavia, rechts dat van Semarang; vervolgens in het middenste ondervak de haan als symbool der waakzaamheid. Het wapen van Nederland ligt op een fond versierd met den Oranje-appel; de andere wapens hebben een achtergrond met Indische motieven versierd.

De beide andere trapramen, die onder een hoek van 135° ten opzichte van het midden- of hoofdtraam geplaatst zullen worden, zijn elk 3 M. hoog en 2.10 M. breed. Deze ramen zijn op dezelfde wijze in vakken verdeeld als de bovenste helft van het hoofdtraam. In de buitenste ondervakken daarvan zijn de vier elementen voorgesteld; in het eene zijraam, het vuur, door een draak, de lucht door een vogel, en in het middenvak daartusschen het verkeer te water; in de zijvakken daarboven het gezag en de wijsheid; in het bovenste vak is het wapen van 's Gravenhage geplaatst. In het andere zijraam worden voorgesteld het land door een steenbok, en het water door visschen, waartusschen het verkeer te land; in de zijvakken daar-

(\*) Dit raam is afgebeeld op de volgende bladzijde.

In het Gebouw van de Maatschappij tot Bevordering der Bouwkunst, Amsterdam, Marnixstraat 402, is gevestigd een Permanente Tentoonstelling van Bouwteksten, dagelijks kosteloos te bezichtigen.



boven de symbolen van den handel en van de fortuin; in het bovenste vak is het wapen van Amsterdam geplaatst.

Het mooie effect der ramen is een gevolg van de goede keuze der kleuren en de harmonieuse verdeling daarvan,

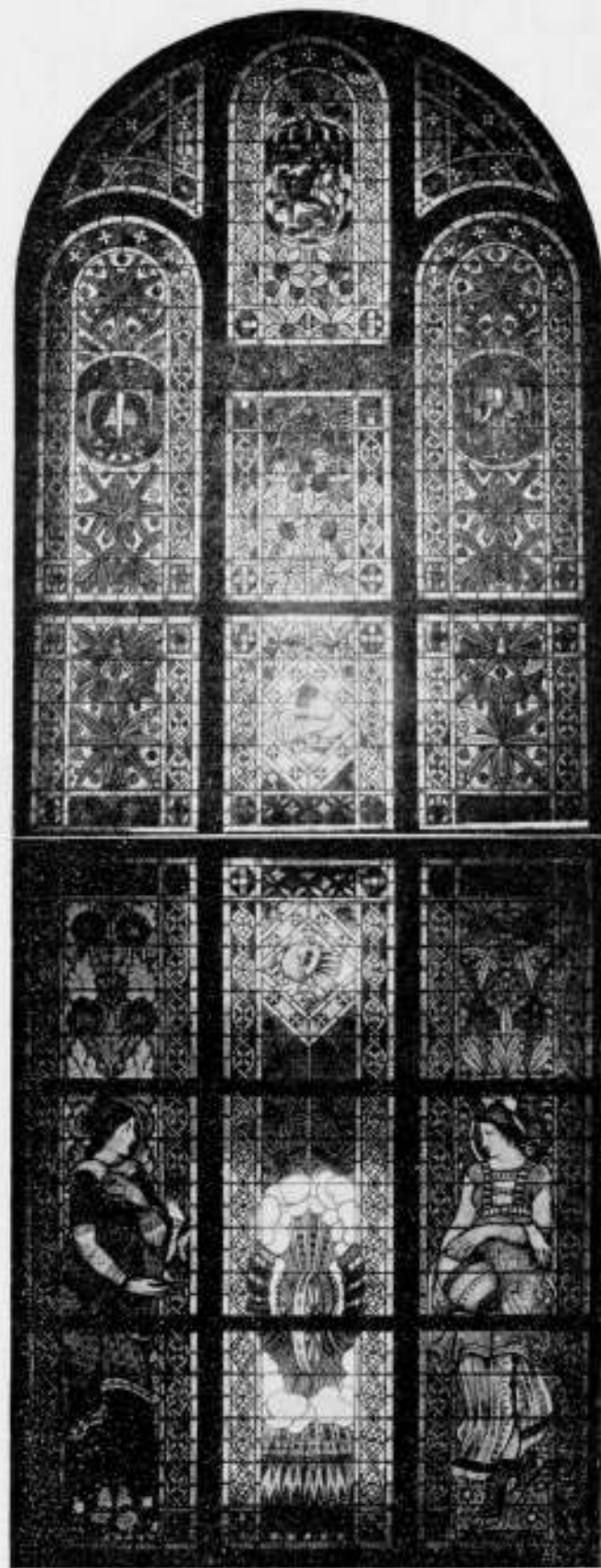

Trapaam van geschilderd glas voor het Administratie-Gebouw der Ned. Ind. Spoorweg Mij. te Semarang.

naast en tegenover elkander. Het samenstel is als 't ware een symphonie, een symbool van kleur en warmte, dat onder belichting van een tropischen hemel een nog schitterender indruk zal maken dan het reeds op de tentoonstelling deed.

## SURINAAMSCH HOUT

In „De Ingenieur” van 9 Maart j. l. komt een artikel voor waarin mededeelingen worden gedaan over toepassing van Surinaamsche houtsoorten te Brussel bij den bouw van het departementsgebouw van Marine, van het postkantoor, en van het gemeentehuis te Saint-Gilles (Brussel).

De bedoelde houtsoorten uit een onzer koloniën schijnen hier te lande weinig bekend te zijn. Wel zijn er enkele proeven mede genomen, maar toepassingen op eenigszins belangrijke schaal hebben er niet mede plaats gehad. De vraag ligt dan ook voor de hand, waarom van die houtsoorten, die als uitstekend bekend staan, niet meerder gebruik hier te lande gemaakt wordt. Waar de proeven in België genomen zoo zeer voldaan hebben, en enkele beseiden toepassingen in ons land zeker geen ander resultaat hebben opgeleverd, mag voor de zooveelste maal wel eens de aandacht op de houtsoorten, die uitmunten door goede kwaliteiten en prachtig van kleur zijn, gevestigd worden.

Na de mededeelingen in „De Ingenieur” heeft „De Nieuwe Courant” van 23 Maart reeds een middel aan de hand gedaan om de bekendheid van het Surinaamsche hout te helpen verbreiden, — een denkbeeld dat wel voor ernstige overweging in aanmerking komt. Het dagblad wijst er namelijk op, dat spoedig een aanvang zal worden gemaakt met den bouw van het Vredespaleis, waarbij ongetwijfeld tal van luxe betimmeringen zullen te pas komen. Het vraagt daarom: Zou het nu niet mogelijk zijn, dat het Bestuur van de Carnegie-stichting, indachtig aan het succes te Brussel daarmede verkregen, de aandacht van den architect op de voor luxe-werken zoo uitnemend geschikte Surinaamsche houtsoorten vestigde?

Sedert die vraag gedaan werd, is bekend geworden, dat een ontwerp van den heer Cordonnier voor het Vredespaleis zal worden uitgevoerd, onder medewerking van den heer J. A. G. Van der Steur, en onder toezicht van eene bouwcommissie waarin o. a. twee Nederlandsche architecten zitting hebben. Het denkbeeld in de vraag neergelegd, had onze volle sympathie, en wij meenen er in dit blad dan ook de aandacht op te moeten vestigen, niet het minst van hen die bij de uitvoering van het Vredespaleis betrokken zijn.

Aan „De Ingenieur” ontleenen wij de volgende mededeelingen omtrent de bovengenoemde aanbevelenswaardige houtsoorten. Zij zijn afkomstig van den heer A. H. Berkhout, een man van erkende bekwaamheid, schrijver van: Rapport over de Surinaamsche bosschen, 's Gravenhage Mouton & Co., 1903, en van: Het hout als bouw materiaal, Amsterdam, F. van Rossen, 1905.

De Brusselsche hoofd-architect, de heer Benoit, werkte met locus (Surinaamsch teak), bruinhart, pisi, bolletrie en purperhart, en wendde die aan bij den bouw van het departementsgebouw van Marine en van het postkantoor te Brussel.

Locus, zoo heet het in diens verslag, moet het beste hout worden genoemd. Zoo het slechts tegen niet te hooge prijzen wordt aangeboden, bestaat er veel kans, dat het bij schrijnwerk en voor parketvloeren het eikenhout verdringt. Het maakte „een oneindig nobeler indruk dan eikenhout”, kan op één lijn worden geplaatst met mahoniehout en kostte niet veel meer dan eikenhout. Locus is roodachtig, grof, zeer hard en taai; het laat zich uitstekend politoeren en wordt na verloop van tijd donkerrood.

Bruinhart werd gebruikt voor de deur van het postkantoor en van het departement van Marine te Brussel. Hoewel die deuren geplaatst zijn aan den zuidkant en aan weer en wind zijn blootgesteld, houdt het bruinhart zich

uitstekend. Het is zoo hard als eikenhout, grof, grijs geaderd en buitengemeen duurzaam.

Pisi komt in verschillende kleuren voor, lichtgeel, violet enz.; het bleek zich te eigenen voor paneelen, lambrizeeringen en meubels.

Bolletrie is roodachtig, vleeschkleurig, zeer hard, zwaar en duurzaam; het wordt een fraaie houtsoort genoemd, die zich betrekkelijk goed laat bewerken. Het moet echter voor het gebruik goed gedroogd worden. Geklaagd wordt, dat de importeurs niet zorgden voor een voldoende voorraad droog hout.

Purperhart is zeer taai en neemt bij het bewerken een violette kleur aan, welke met den tijd donkerder wordt; dit hout wordt door den Brusselschen architect te waardevol voor parketvloeren genoemd; vooral verdient het aanbeveling voor luxe-werk en meubels.

Bij den bouw van het gemeentehuis te Saint-Gilles (Brussel) werden tot groote tevredenheid de soorten locus en purperhart gebruikt.

## AMBACHTS- EN VAKTEEKENSCHOLEN TE AMSTERDAM.

Verleden Zondag en drie volgende dagen waren belangstellenden in het vakonderwijs in de gelegenheid tot het bezichtigen van werkstukken en teekeningen, vervaardigd door de leerlingen der beide Amsterdamsche Ambachtsscholen en de winteravond Vakteekenscholen met aan die inrichting verbonden Hulp-teekenscholen. In langen tijd was in 't openbaar niets te zien geweest van het resultaat van het onderwijs aan die scholen. In 1900 was dit 't laatst, voor de Amsterdammers; in 1901 exposeerden de scholen te 's Gravenhage, met ambachtsscholen uit andere steden, en na dien tijd bleef men verstoken van de kennismaking met den vooruitgang van 't onderwijs. Van „vooruitgang” mag hier gesproken worden na eene bezichtiging van de nu pas gehouden tentoonstelling.

Waarom zoo lang gewacht: 6 jaren? Wellicht om de eenvoudige reden, dat in het vooruitzicht zijnde tentoonstellingen, spoedig op elkander volgend, niet bevorderlijk zijn voor een rustig werken, en den leergang schaden. Met zoo'n expositie in 't vooruitzicht wordt allicht iets daarvoor gemaakt, een werkstuk dat wellicht wat te veel vordert van den tijd die practischer besteed had kunnen worden. Hiermede is niet bedoeld, dat werkstukken zullen gemaakt worden die boven de krachten der leerlingen gaan, of alleen moeten dienen om te pronken, maar begrijpelijk is het, dat soms meer tijd dan noodig is aan afwerken van teekeningen en werkstukken besteed wordt. Dat enkele uitstekende leerlingen mogen toonen wat zij meer en beter kunnen voortbrengen dan het gros hunner kameraden, is te verontschuldigen. Op deze tentoonstellingen werd het niet verbeeld aan hen, die bijzonder belang daarin schenen te stellen, welk uitstekend werk van een enkele der beste leerlingen was, en of de leeraar er een handje aan geholpen had.

In 't algemeen trof de strakke en nette afwerking der werkstukken, van af de eenvoudigste oefeningen tot de moeilijkste voortbrengselen der leerlingen. Dat daarop vooral gelet wordt, is een groote deugd van het onderwijs. In het betrachten van zulk een notheid en correctheid, al kost het tijd en moeite, ligt een groote opvoedende kracht; het maant aan tot ernst en nadenken, tot de overtuiging om goed te moeten doen, wat men verplicht is te doen. Met genoegen zal men dan ook hebben kunnen waarnemen, hoe zelfs de teekeningen die alleen in potlood bewerkt zijn, en die vooral aan de Hilde Ambachtsschool gemaakt worden om nutteloos opwerken te vermijden en dus tijd te winnen, toch keurig worden afgeleverd. Ook was het een genot de nette schetsboeken der leerlingen van die School in te zien. Men moge er zich over verwonderen hoe goed die schetsen, zonder opmetting te zijn, in proportie zijn gemaakt, alleen uit de vrije hand, — het blijkt mogelijk te zijn de jongelieden goed te leeren schetsen. Dit is zeker mede een resultaat van het handteekenen toegepast op het beoefenen vak, en het goed leeren zien tevens.

Wanneer men nu, na de leergangen op de tentoonstellingen met aandacht te hebben gevolgd, het werk der hoogste klassen aan

een strenge kritiek onderwerpt, dan moet het toch verwondering wekken, dat men nog zoo vaak, maar in 't bijzonder te Amsterdam, verneemt, dat een jongen van de Ambachtsschool op den winkel niet goed te gebruiken is. Men moet wel tot de overtuiging komen, dat die meening uit „oud zeer” voortspruit, uit toestanden van vele jaren geleden. Zulk een oordeel, toen gegrond, is het nu in 't algemeen niet meer. Het maken van modelletjes in plaats van werkstukken is er uit; kantig werk is vereischte; teekeningen en werkstukken worden op ware grootte gemaakt. Het handteekenen naar willekeurige voorwerpen is thans uit den boeze en nutteloos verklaard, maar wordt in de grootste eenvoud practisch op het te beoefenen vak toegepast. Dat voor schilders en decorateurs, dat andere bedoelingen heeft, is natuurlijk voor hunne behoeften in 't bijzonder ingericht.

Men zal aan menig werkstuk nog waarnemen, dat het door geen „meester in het vak” is gemaakt; te recht, want zulke meesters kunnen op een school met zulk een leergang niet gevormd worden. Geen enkele inrichting van onderwijs, met welk doel ook, kan een zoo jeugdig volmaakt vakman afleveren; wel iemand dien den weg gewezen is, waarin de gronden zijn gelegd om een man te worden die door ijverig voortwerken het tot groote bekwaamheid in zijn vak kan brengen. Dat dunkt ons, doen de scholen thans.

Aan de scholen zonder onderscheid, wier werk ter bezichtiging was gesteld, mag dan ook den lof niet onthouden worden, dat met grooten ernst getracht wordt het onderwijs dat er gegeven wordt, een hoog standpunt te doen innemen. Daarvoor zijn er de resultaten van dat onderwijs, die ook toonen dat streng op goede vormen acht wordt gegeven. Wat dit oordeel betreft behoeft geen enkel vak te worden uitgezonderd. Het is een waardeering van den blijkbaar met groot overleg samengestellten leergang, en een hulde aan Directeuren en leeraren voor hunne toewijding en hun goede inzichten.



Compte Rendu des travaux du Premier Congrès international de l'industrie du bâtiment et des Travaux publics, 1905.

Dit Congres, uitgegaan van de Fédération des associations d'entrepreneurs de travaux publics et privés de Belgique had plaats, tijdens de Luiksche Wereldtentoonstelling van 1905, en is — naar de berichten van destijds — zeer geslaagd. Thans is het omvangrijke verslag van dit Congres aan de leden daarvan toegezonden; een zwaar boekdeel van meer dan 700 bladzijden druks, waarin, als gewoonlijk, de behandelde vraagpunten en rapporten daarover zijn afgedrukt.

Deze rapporten behandelen op uitgebreide wijze zeer belangrijke en actuele onderwerpen, zijn voor het meerendeel afkomstig van vereenigingen, en vertegenwoordigen dus de inzichten van velen, althans van een meerderheid. Daarom zijn die rapporten zeer behartigenswaardig.



Afdeling Utrecht, van de Mij. t. B. d. Bouwkunst, 26 Maart 1907. In deze bijeenkomst trad als spreker op den heer W. C. van Manen, Ingenieur bij de Holl. Maatschappij tot het maken van werken in gewapend beton, ter behandeling van de constructiewijze en de toepassing van gewapend beton.

Tot inleiding werd in het kort de geschiedenis van dit materiaal in herinnering gebracht, daarna de algemeene voordeelen behandeld, en ook de door sommigen aangevoerde bezwaren besproken. Vervolgens trad de spreker in uitvoerige beschouwingen over de toepassingen er van als voor:

Fundamenteen, vloeren, muren en gevels, trappen, waterdichte kelders, reservoirs voor biologische reiniging, hoogreservoirs, daken, waterdichte, dus ook zonder bijzondere afdekking, bruggen,







# SIEGWART-BALKEN

zijn holle balken van gewapend beton; doen alle formeelen, bij gewapend beton noodig, wegvallen; geven een soliede werk-vloer, onmiddellijk na het leggen; bezitten groot draagvermogen bij klein eigen-gewicht; geven de hoogste zekerheid tegen brandgevaar; isoleeren tegen warmte en gehoorigheid; worden mannetje aan man-netje in den bouw gelegd; komen geheel gereed en verhard op de bouwplaats.

**zijn goedkooper dan andere  
cementijzer-vloeren.**

Fabrikanten: HUYGEN & WESSEL, <sup>Rotterdam.</sup>  
Amsterdam.  
KLOOS & VAN LIMBURGH, Rotterdam.

Brochure op aanvraag  
gratis verkrijgbaar.

## Fabriek van Houten Parketvloeren. AUG. LACHAPPELLE, BREDA.



Beveelt zich aan voor de levering van  
Houten Parketvloeren,

eenvoudig of rijk van teekening in verschil-lende systemen, massief, opgelegd, vocht-werend, ook systeem „tapis”, op het oog gelijk aan massieve vloeren.

Houten Asphalt Tegels.

Catalogi, beschrijvingen en prijzen op aanvraag.

## „PAARL”.

Geheel NIEUW model

### Spoel-Reservoir

voor CLOSET-Inrichtingen.

Roestvrij-Zweetvrij-licht.

vervaardigd van Fibronit of Densitas ware, met Koperen binnen constructie.

Vraagt prijzen, beschrijving en catalogus aan

**VALKENIER & DE HAAS,**

Leuvehaven 17. — SANITAIRE ARTIKELN. — Rotterdam.

## J. W. GIPS.

ATELIER

VOOR BESCHILDERD EN EEN-  
VOUDIG GLAS IN LOOD. † † †

### DUNCKLERSTRAAT

HOEK 2<sup>DE</sup> SWEELINCKSTRAAT.  
's-GRAVENHAGE.

Nederlandsche Instrumentenfabriek,  
UTRECHT.

Oude Gracht W. Z. 54.  
Dr. N. G. VAN HUFFEL.

### Kooi Bliksemafleiders

(NIEUW SYSTEEM).

Veel GOEDKOOPER en BETER  
dan de oudere.



Vraagt uwen leverancier bij be-hoeftte aan CEMENT steeds nev-enstaand merk. Prima kwaliteit, levering op keur, lage prijzen.

Waar nog niet vertegenwoordigd, worden depot-houders gevraagd tegen zeer voordeelige condities.

**M. W. J. EIJSVOGEL, Rotterdam.**



Balen in gewapend Beton 1/2, Geh. v. Kussien en Wetensch. in 's Graevenhage.

## P. BOURDREZ.

CONSTRUCTEUR VAN WERKEN IN GEWAPEND BETON.  
Valeriusstraat 8, 's GRAVENHAGE.

## Wed. J. T. HUNCK & Zoon AMSTERDAM

(Amstel over Bendsdorp's Cacao-fabriek).

### Centraalverwarming en Watervverzorging

volgens Amerikaansch Systeem.

Voortreffelijk resultaat bij geringe kosten.

## Technisch Bureau W. G. A. BIJL, Ingenieur, UTRECHT.

Oude Gracht T. Z. 85. — Telefoon No. 182.

Beveelt zich aan voor het ONTWERPEN en DETAILLEEREN, het HOUDEN VAN TOEZICHT op de UITVOERING van alle in de BURGERLIJKE- en WATERBOUWKUNDE, bij den BOUW van FABRIEKEN, enz., SPOOR- en TRAMWEGANLEG voorkomende

IJZERCONSTRUCTIES.  
OVERKAPPINGEN, VASTE en BEWEEGBARE BRUGGEN, enz.

GEBRUIKT:  
Steengaas „DRAHTZIEGEL”

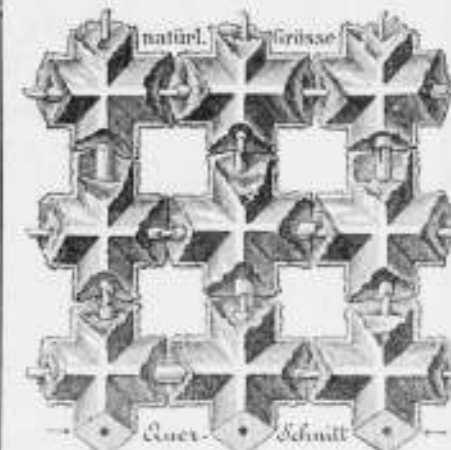

bij het vervaardigen van  
Brandvrije Plafonds, Muren, Vloeren,  
Omkleeding van Kolommen, Pilaren en  
alle mogelijke IJzerconstructies, Onder-  
kleeding van Trappen, Gebogen Plafonds  
enz. Eenig vertegenwoordiger:

**F. A. CLOËR,**

Prinsengracht 173 — AMSTERDAM.

## Mondtegraphiedruk.

Goedkooper dan Photolithografie.

Nette uitvoering. — Snelle levering.

Electricische Lichtdruk-inrichting.  
Groothandel in Lichtdruk-papieren.

## H. J. MONDT

François Valentijnstraat 13.15, 's GRAVENHAGE.  
Interc. Tel. 520.

## Lichtdrukken.

Deze worden vervaardigd in alle moge-  
lijke kleuren.



## W. J. NIERMEIJER.

v/h. H. J. VAN DER VEEN.  
Nieuwezijds Voorburgwal 342. — AMSTERDAM.  
Ingenieurs-Bureau voor statische  
berekeningen en ijzerconstructies.

## GEB'S. VAN MALSSEN. DEN HAAG.

STOOTTIMMERFABRIEK.

Deuren, lijsten, betimmeringen, en  
parketvloeren.

**Echt Haeusler'sche  
Houtcementen Dakbedekking.**

Bekwame dakdekker-, bliklager- en bouwwerkmeesters als  
**UITVOERENDE VERTEGENWOORDIGERS**  
voor Nederland en Koloniën worden GEVRAAGD.  
BRIEVEN MET REFERENTIËN TE ADRESSEEREN AAN DE FIRMA  
**C. F. BEER. KEULEN (RIJN).**  
GENERAAL-VERTEGENWOORDIGER DER FIRMA  
C. S. HAUESLER. — UITVINDER DER HOUTCEMENT.  
48 Gouden Medailles. — 7 Patenten. — Meerdere Hofdiploma's.

NOTITIE: Gelijktijdig breng ik ter kennis der Heeren Belanghebbers dat de firma N.V. Handel in Bouwmaterialen v. I. A. SMITS & ZOOM, AMSTERDAM sedert 1. Jan. 1900 niet meer mijne vertegenwoordigers voor Nederland en Koloniën zijn, en noch door mij noch door de firma Carl Sam. Haeusler direct Haeusler's hantceement aan deze firma geleverd wordt.

TELEFOON INT. 3208.



**Amsterdamsche Asphaltfabriek.**

**„De Vesuvius”**

firma v. d. BERG & VIËTOR

Vertegenwoordiging te 'S-GRAVENHAGE

Woninggids „Duinoord”,

KONINGIN EMMAKADE 113. — Telef. No. 3845.

**ELECTRO-TECHNISCH INSTALLATIE-BUREAU**

**CH. G. LANDRÉ.**

SPUI 14-16. — AMSTERDAM.

Interecommunaal Telefoon No. 999.

Bijkantoor gevestigd te TILBURG, Heuvelstraat 15.

Interc. Telefoonnummer 284.

Plannen en Begrotingen kosteloos.

Electrische Kracht- en Licht-Installaties voor Gelijk-, Wissel- en Draaistroom.



**Mannesmann Vloer- en Damwandstutten,**

van naadloze staalbuis vervaardigd.

(Patent SOMMER).

Voor het stutten van damwanden en van betonwanden tijdens den bouw.

Voordeelig ter vervanging van houten stutten.

Eenvoudige en solide constructie. — Onbegrensde levensduur.

Kan op iedere lengte gesteld worden. Licht en gemakkelijk te hanteeren.

Deutsch-Oesterreichische Mannesmannröhren-Werke, DÜSSELDORF.

Vertegenwoordiger voor Nederland en Koloniën:

Technisch Bureau G. L. DAHLMANN, Rotterdam.

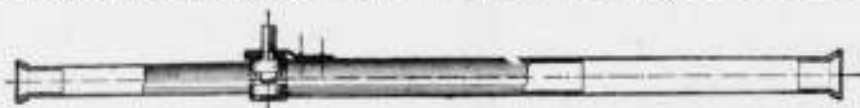

**H. FUCHS & CO.**

DEVENTER,

voorheen J. H. DE GEUS.

CONSTRUCTEUR van werken in

**Gewapend beton.**

VERTEGENW. **Hennebique Parijs.**

**N.V. Utrechtsche  
Asphaltfabriek**

v/h Firma STEIN & TAKKEN,

**VULKAAN** Hout-Cement | Dakbe-  
Cement-Mastix | dekking

ASPHALTVLOEREN, enz.

**LIFTEN,**

voor elke beweegkracht en van elke capaciteit, met uitstekend werkenden VALBESCHERMER, met automatisch werkende SCHACHTDEURSLUITINGEN en STOPINRICHTING voor elke verdieping, worden vervaardigd door de

**Machinefabriek „DE ZAAAN”**  
te WORMERVEER.

Prijzen en attesten, waaronder van een 4-persoons elektrische lift, welke gedurende hare tweejarige werking niet de geringste stoornis ondervond, op aanvraag.

**W.C.J. VAN DER MEIJDEN**  
NIEUWE HAVEN 1-3  
DEN HAAG  
STOOMJALOUZIEËN  
FABRIEK OPPER-1886.

HOUTEN EN STALEN ROLLUIKEN

GRAND-PRIX

Tegen  
de  
zon.

LONDEN  
1906.

HOOGSTE ONDSCHIEDINGEN (GRAND-PRIX)  
Gouden Medailles in EREKRIJZEN.  
TE MARSEILLE, WEENEN, NAMÛR, PARIJS,  
BRUSSEL en BOEKAREST.

**KOKOSGIPSPLATEN VOOR PLAFONDS EN MUREN.**

SOLIEDSTE EN LICHTSTE MATERIAAL GEHEEL GEHOOR- EN BRANDVRIJ.

DIK 1 1/2 - 2 - 2 1/2 - 3 - 4 - 5 - 6 en 7 c.M.

LANG 2 METER, BREED 0.50, 0.33', en 0.25 METER.

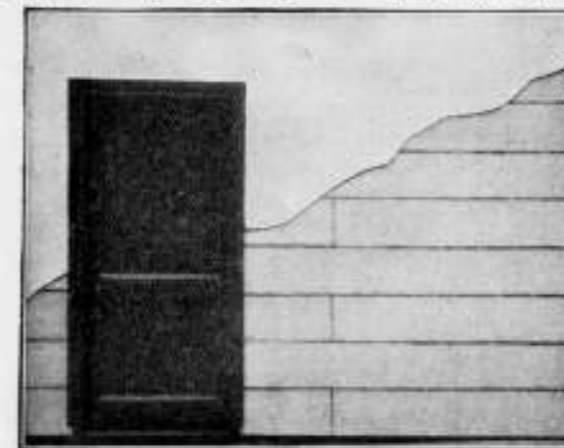

KAN ZEER  
SPOEDIG GE-  
SCHILDERD EN  
BEHANGEN WOR-  
DEN. BIJZONDER  
GESCHIKT VOOR  
SCHOLEN,  
MAGAZIJNEN,  
FABRIEKEN,  
ENZ. ENZ.

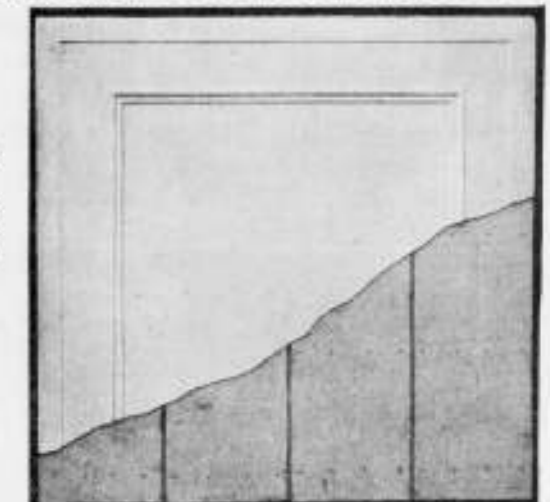

VRAAGT MONSTERS EN PRIJZEN.

H. H. DE HAAN, Kantoor en Magazijn: Graafschesstraat 59, Nijmegen.

**Het Betonijzer der Toekomst**

**„KAHN SYSTEM”**



eenvoudig en economisch voor alle werken in

Zooals: **GEWAPEND BETON.**

BRUGGEN  
FUNDEERINGEN  
KOLOMMEN  
RESERVOIRS  
PIJLERS  
VIADUKTEN  
ENZ. ENZ.

UITGEWERKTE PLANNEN  
en TEEKENINGEN voor uitvoeren  
werken worden kosteloos verstrekt.

GEILLUSTREERDE BROCHURE  
op aanvraag gratis en franco.

**Handelmaatschappij van R. S. STOKVIS & ZONEN.**

Afdeeling IJzer en Staal.

ROTTERDAM.

**G. P. J. BECCARI,**  
HAARLEM.

**Stoomtimmer- en Lijstenfabriek.**

PAUL KRUGERKADE 27. — Interc. Telefoon 1324.

Behangselpapieren  
H. en J. KOETS.

AANNEMERS van INRICHTINGEN.

Korte Nieuwendijk 38. - Amsterdam.



**GEBR. VAN DER VLIET,**  
IJzer- en Staalhandel  
**AMSTERDAM.**

STAAF-, BAND-, PLAAT-, HOEK- en T-IJZER, enz.  
STALEN BALK- en L-PROFIELEN. —  
GEGOTEN BÖHLERSTAAL.



van 8 tot 22 vM. voorradig.

tot 50 vM. voorradig.

Alleen verkoop van P. L. H. Kroonijzer en Wilhs. S. M. Vloetijzer.

STAKADOOREN, ONNOODIG  
VOCHTWEREND  
ISOLEEREND  
BRANDVRY

DE BESTE BINNEN VAN  
Bouwmen van  
**BRUCKNER-PLATEN**  
"PROSPECTUS"  
VRAACT INDUSTRIE-  
FABRIEK "BREDFA"  
KONNEN DIRECT  
BEHANGEN, GEWITAF  
BESCHILDERD WORDEN.

LANG: 66%  
HAAG: 50%  
DIK: 6 en 8 1/4

**Eerste Nederl. Xylolith-Fabriek A. S. KEY,**  
(HOUTGRANIEF)  
**ROTTERDAM.**

VLOERBEKLEEDING zonder voegen. — TRAPBEKLEEDING, ook op oude trappen. — DEKTREDEN op maat. — PLATEN in diverse afmetingen voorradig. Aanvragen, met opgave van grootte en bestemming adresseere men Leuvehaven 28 (Kantoor) Rotterdam.

**Houben en Steegh.**

Stoomfabriek van Steengoed (Engelsche) buizen en alle soorten van dakpannen.  
**te Venlo.**

Specialiteit in Steengoed of Engelsche buizen en kruispannen. Levering onder strengste keur. — Monsters gratis op aanvraag.

Monsters zijn te zien op de Permanente Tentoonstelling in het Gebouw van de Maatsch. t. Bevordering der Bouwkunst, MARNIXSTRAAT 402 te Amsterdam.

**W. BERNET & Co.,**  
IJZERHANDEL.

AMSTERDAM.  
GROOTE VOORRAAD

Balk-Staal van No. 8 tot en met 40 en  
L-Staal van No. 3 to ten met 30.

■ ONDER DEN ■  
SINT MAARTEN  
HAARLEM — AMSTERDAM  
■■■■ PARIJS ■■■■

DE MODELKAMERS AAN DE FABRIEK MAERTEN VAN HEEMSKERKSTRAAT TE HAARLEM GELEGEN, ZULLEN IN ENKELE WEKEN GEHEEL NIEUW INGERICHT ZIJN.

**BALK- en  
L-STAAAL,**  
alle lengten tot twaalf meter in normaalprofielen tot de laagste prijzen in voorraad bij  
**DIKEMA & CHABOT,  
Rotterdam.**

Firma De Lugt en Serné.  
HAARLEM. - Telefoon 569.

FABRIKANTEN VAN  
PANTSERSTALEN  
**Brandkasten en Kluisdeuren.**  
Veiligheidssloten.

Leverancier van de Brandkasten der Kon. Postertijen.  
**A. N. DELINT** DELFT  
DEN HAAG

Delftsche Wandtegels.  
Schoorsteenmantels.  
**SECTIEL**  
(voor binnendecoratie en gevelversiering)  
Berbastegels  
fabrikaat Joost Thooff en Labouchère.

**W. STOKVIS**  
FABRIEK  
VAN  
KOPERWERKEN  
UITVOERINGSGESCHIEDENISSEN  
VAN  
ARCHITECTEN  
**ARNHEM**



**JAN HAMER & Co.**

Fredriksplein 6 en 8. AMSTERDAM.

Hydraulische-, Electriche-, Transmissie- en Hand-  
**VEILIGHEIDS-LIFTEN**

In verschillende KONINKLIJKE-, RIJKS-, PROVIN-  
CIALE-, GEMEENTE-, SPOORWEG-, FABRIEKS- en PAR-  
TICULIERE GEBOUWEN hier te lande geplaatst.

1600 NEDERLANDSCHE REFERENTIES.  
**Veiligheids deursluitingen,**  
ONS EIGEN SYSTEEM.  
VEILIGHEIDS STUURINRICHTINGEN.

Amsterdamsche Jalousiefabriek  
Opgericht 1875.  
**ROLLUIKEN. ZONSCHERMEN.** Speciale Fabriek voor  
Marquisen, Tochtschermen en Serrebedekking.  
Geschilderde Winkelgordijnen.  
Tuintenten en Tuinparasols met en zonder tafel, Glasjalouziën, enz.  
Eenig Adres voor HOUTEN PARKET TAPIJTEN.  
J. F. KRONER & Zonen, HOFLIEVERANCIERRE  
Spuistraat 246, 248, 250, Amsterdam.

**J. P. GROENENDIJK,**  
Beeklaan 248, DEN HAAG. — Telefoon No. 1710.  
Huis- en Decoratie-Schilder.

ATELIER voor eenvoudig en geschilderd  
**Glas in lood, Glas in koper enz,**  
PRIJZEN UITERST BILLIJK.  
Teekeningen en prijsopgave worden kosteloos aangeboden.

**GREY-BALKEN**

In Profielhoogten tot 750 m.M.

In Flensbreedten tot 300 m.M.

**DIFFERDINGEN**

Alle gewenschte inlichtingen te bekomen bij den Vertegenwoordiger:  
**C. D. VAN DER LINDEN, AMSTERDAM, Singel 544.**

Rijk door zand  
Fabrik. Marke.  
**Machines voor Zandbewerking**  
voor het aantekken van materialen van Cement als: vloerbetonnen, ringen voor putten, melkstoenen, vloertegels, voederbakken enz.  
**Cementdakpannen**  
het beste materiaal voor dakbedekking. De export-machines zijn slechts voor handkracht. De fabrieken volgens onze methode te in enkele dagen te leeren; weinig bedrijfskapitaal. Prijs-courant No. 67 op aanvraag verkrijgbaar bij Augustushütte, DREES & Co. Burgsteinfurt NW7 in Westfalen.

**P. DOLK & Zoon**  
Rotterdam. — Dordrecht.  
Opgericht 1803.

**Cloisonné Glas.**

**LIFTEN** SPECIAAL voor  
HANDKRACHT tot vervoer van  
Boeken, Spijzen, Goederen, Personen enz.  
worden vervaardigd door  
**J. C. VAN STRAATEN,**  
Loosduinsche weg 855 I, DEN HAAG.

Société Anonyme Métallurgique  
d'AUBRIVES & VILLERUPT.  
Siège Social à Aubrives (Ardennes).  
**Gegoten IJzeren Buizen**  
met bijbehorende hulpstukken.  
HOOFDAGENT voor Nederland  
**W. DEURVORST.** — Den Haag.  
Kantoor: Krayenhoffstraat 51.  
Onderneemt het leveren en leggen van Buizen en Hulpstukken voor GAS- en WATERLEIDING.

**VAN DER MAAS & Co.**  
Den Haag - Bussum.  
Architecten en Beeldhouwers.  
Ateliers tot artistieke bewerking van  
Hout en Steen.  
Vervaardigen alle beeld- en steenhouwerken.  
Beeldhouwwerk op kunstnijverheidsgebied.  
ADMINISTRATIE:  
Willem de Zwijgerlaan 25.  
DEN HAAG.

Industriële-Maatschappij

VAN

# F. J. STULEMEIJER & Co. = BREDA. Constructeurs van Werken in Gewapend Beton.

Menige groote brand heeft in den laatsten tijd doen inzien, dat bij den bouw van branderijen, fabrieken, pakhuizen, gestichten, enz. gebruik gemaakt moet worden van het absoluut brandvrij materiaal **GEWAPEND BETON.**

## GEWAPEND BETON.

Uitvoering van alle werken. Begrotingen en ontwerpen kosteloos.

### Koninklijke Rotterdamsche Cementsteenfabriek

voorheen

**VAN WANING & Co. — ROTTERDAM — ENSCHEDE.**

Grootste voorraden Riolen, Buizen, Putten, Kolken, enz.

## TH. VAN HEEMSTEDÉ OBELT,

Mem. San. Inst. London.

Sanitary Engineer,

HOOFDKANTOOR EN MAGAZIJN  
150/1 de Ruyterkade. — AMSTERDAM — Filiaal 44 Rokin.

Hoofdagent voor Nederland en Koloniën van SHANKS & Co. Ltd., te Barrhead.

SPECIALITEIT VOOR DE LEVERING VAN COMPLETE BADINRICHTINGEN.

PRIVAAT-INRICHTINGEN. — Shanks Closets zijn nog niet overtroffen.

Porseleinen en Geëmailleerd IJzeren Badkuipen.

Geheers geheel van rood koper, van binnen vertind. Zij bederven het water niet, overtreffen al de tot nu toe bestaande en kosten niet meer. Attesten ter inzage.

CLOSETS, WASCHTAFELS, URINOIRS, GOOTSTEENEN ENZ. — VERWARMING en VENTILATIE.

CHAMBERLAND FILTERS. Systeem Pasteur.

ELECTRISCHE KACHELS, CONDENSING GAS-KACHELS, zonder afvoer naar buiten. SEPTIC-TANKS, WARMWATER-VERZORGING, volgens verschillende systemen, ook door middel van het keukenformuis.

Begrotingen, prijsopgaven en offertes worden op aanvraag kosteloos toegezonden.

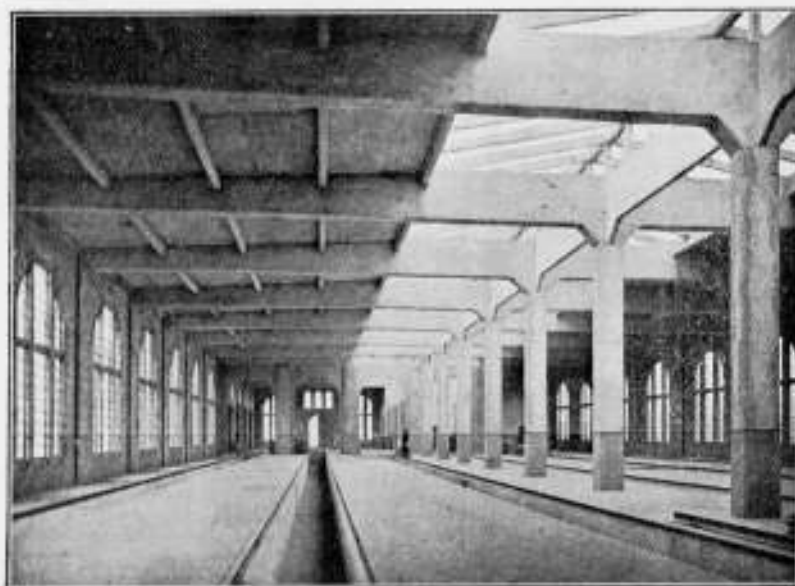

Rijtuigremise der Z. Holl. E. Sp. Mij. te Leidschenplaat.

## Hollandsche Maatschappij

tot het maken van werken in

## GEWAPEND BETON.

DIRECTEUR:

A. C. C. G. VAN HEMERT.

Civiel Ingenieur.

'S-GRAVENHAGE.

Conradkade 62.

Interc. Telefoon 2669.

Telegram-Adres: BETONIJSER.

27<sup>E</sup> JAARGANG 1907. N<sup>o</sup> 16

# BOUWKUNDIG WEEKBLAD.

ORGAAN VAN MAATSCHAPPY TOT BEVORDERING DER BOUWKUNST.

BESTUUR VAN DE MAATSCHAPPY: A. SALM G.Bz., Voorzitter. F. W. M. POGGENBEEK, Vice-Voorzitter, — V. G. A. BOSCH, W. J. DE GROOT, G. W. VAN HEUKELOM, D. E. C. KNUTTTEL, J. A. MULOCK HOUWER, F. J. NIEUWENHUIS, B. J. OUËNDAG, J. VERHEUL Dz., P. A. WEELDENBURG.

COMMISSIE VAN REDACTIE: Ed. CUYPERS, A. SALM G.Bz., J. VERHEUL Dz.  
REDACTEUR: C. T. J. LOUIS RIEBER.

BUREAU VAN REDACTIE: MARNIXSTR. 402 AMST.  
BUREAU VAN ADMINISTRATIE: HERDERSTR. 5 DEN HAAG  
UITGEVERS: MOUTON & Co DEN HAAG

INHOUD: A.BONNEMENTSPRIJS

N<sup>o</sup> 16. 20 APRIL 1907. Maatschappij t. Bev. d. Bouwkunst — Heerenhuis te Rotterdam. — Patent-vouwplaten Kosmos. — Boek- en plaatwerken. — Verslagen van vergaderingen. — Inhoud van Tijdschriften. — Berichten. — Personalía. — Bureau voor plaatsing van opzichters en teekenaars. — Aankondiging en afloop van aanbestedingen. — Lijst van Fabrikanten, Leveranciers, enz. — Advertentiën. — Bij dit nummer behoort een plaat.

voor Nederland: fr. p. p. / 15 — 's jaars, voor Indië en het Buitenland (bij vooruitbetaling) fr. p. p. / 17.— Prijs DER ADVERTENTIËN: van 1-5 regels / 1.—, elke regel meer 20 cents Grootte letters naar plaatsruimte. — AANKONDIGING VAN AANBESTEDINGEN 15 ct. p. r. m. premie 1/2 maal. — ABONNEMENT VAN ADVERTENTIËN tegen belangrijk verminderde prijzen en kosteloze opname der advertentiën in het Tijdschrift der Mij.

### MAATSCHAPPIJ TOT BEVORDERING DER BOUWKUNST.

Verkiezing van leden van het Hoofdbestuur.

Aan de Gewone Leden der Maatschappij wordt een stembiljet toegezonden voor de verkiezing van drie leden van het Hoofdbestuur.

De in 1907 aftredende leden van het Hoofdbestuur zijn de heeren: F. J. Nieuwenhuis en B. J. Ouëndag, die herkiesbaar zijn, en F. W. M. Poggenbeek, die niet herkiesbaar is.

Door de Afdeling wordt de heer F. J. Nieuwenhuis, die gemeend heeft zich niet herkiesbaar te moeten stellen, toch aanbevolen voor eene herkiezing.

Als candidaat voor de verkiezing van een lid van het Hoofdbestuur in de plaats van den heer F. W. M. Poggenbeek, waarvoor volgens rooster gekozen moet worden een lid van het Bestuur der Afdeling Haarlem, wordt door deze Afdeling aanbevolen de heer L. C. Dumont, Bouwk. Ingenieur, Voorzitter der Afdeling Haarlem.

Het aftredend lid de heer B. J. Ouëndag, te Amsterdam, is herkiesbaar.

Algemeene Vergadering.

Het Hoofdbestuur der Maatschappij heeft bepaald, dat de 96ste Algemeene Vergadering der Maatschappij zal worden gehouden op Woensdag 29 en Donderdag 30 Mei 1907, en dat de daaraan voorafgaande vergadering van Voorzitters en Secretarissen der Afdelingen met het Hoofdbestuur zal plaats hebben op Donderdag 25 April 1907.

in het Gebouw van de Maatschappij tot Bevordering der Bouwkunst, Amersaam, Marnixstraat 402, is gevestigd een Permanente Tentoonstelling van Bouwtekens, dagelijks kosteloos te bezichtigen.

### HEERENHUIS TE ROTTERDAM.



Gesloopt woonhuis aan de Schiecade.

Het Heerenhuis, waarvan afbeeldingen in dit nummer van het Bouwkundig Weekblad voorkomen, is in aanbouw op een perceel gelegen aan de Schiecade W. Z., no. 59, te Rotterdam, volgens de plannen en onder directie van den heer J. Verheul Dz., architect te Rotterdam.

Op de plaats, waar nu dit huis gebouwd wordt, stond nog kort geleden een typisch 18e eeuwsch woonhuis, een zoogenaamd „Schiehuis“, dat vermoedelijk dateerde van omstreeks 1770.

De meeste dezer Schiehuizen, die ook eenigszins het type van buitenhuizen in zich opgenomen hebben, waren breed aan den weg gebouwd, doch hadden over 't algemeen





Technisch Weekblad, 12 April. *De draadloze telegraaf en hare toepassingen*, voordracht van den Kap. Luit. ter Zee H. T. Hoven, in de Afd. Amsterdam van den B. v. T.; hierbij een plaat. Vervolg van: *Bestruatingen*, en slot van: *De betekenis van Kwikzilverlampen voor de praktijk*. Vervolg van: *Warmtekrachtmachines*.

## BERICHTEN

### BINNENLAND.

**Uitbreidingsplan voor Leiden.** De gemeenteraad heeft het plan tot uitbreiding der gemeente vastgesteld, waarin thans de wijzigingen zijn aangebracht, die wenschelijk zijn geacht door den Inspecteur van de Volksgezondheid voor Zuid-Holland en Zeeland en van den Hoofdingenieur van den Provinciaal Waterstaat. Voorts werd besloten: te verbieden, dat gebouwen worden gebouwd of herbouwd op de in het plan voor straatgracht of plein bestemde gedeelten der in eene bijlage vermelde perceelen, en afwijzend te beschikken op de door eigenaren en bewoners van perceelen in de Gasthuislaan tegen het plan ingebrachte bezwaren. Het ligt in de bedoeling later te beslissen, of een billijke schadevergoeding zal worden toegekend voor een mogelijke verbreding dier Laan, waardoor de perceelen aldaar in waarde zouden verminderen en het in orde brengen der nieuwe straat ten laste zou komen van de eigenaren der perceelen.

**Vischhuysje te Haarlem.** Dit typische gebouwtje aan de Grootemarkt, tusschen de Vleeschhal en het sociëteitsgebouw „Jou moet Blijken“, wordt van een nieuwen oud-Hollandschen gevel voorzien. Het blijft bestemd voor gemeentelijken vischafslag en voor de stuwesspaarbank van den Volksbond tegen drankmisbruik.

**Begijnhofpoortje te Amsterdam.** In no. 5 van dezen jaargang van het blad werd medegedeeld, dat dit poortje werd gesloopt, en weder zou worden opgebouwd door den heer A. J. Joling, architect te Amsterdam, die daartoe eenige gegevens had ontvangen van Pastoor Klönne, Rector van het Begijnhof. Het nieuwe poortje is thans gereed; bij den bouw daarvan is gebruik gemaakt van de twee eenig overgebleven fragmenten van het oorspronkelijke poortje van 1574, namelijk het St. Ursula-beeldje en den steen met genoemd jaartal.

De toegang tot het hofje aan het Spui, midden door een der huisjes gaande, zal mede veranderd worden. Dit huisje is zoo bouwvallig geworden, dat het moet worden vernieuwd. Bij den wederopbouw komt de toegang op ongeveer dezelfde plaats, evenwel niet meer in het midden, maar aan den rechter zijkant van het perceel, waardoor dit beter kan worden ingedeeld.

**Het Vredespaleis.** De Directie van den bouw van het Vredespaleis heeft in de afgelopen week een aanvang gemaakt met hare werkzaamheden. Zij heeft zich gevestigd: Scheveningsche Weg 16, te 's-Gravenhage.

**Zwolle.** Sedert het jaar 1896 stond op de agenda van het Gemeentebestuur van Zwolle een zeer moeilijk vraagstuk, namelijk dat van den verbouw van het bestaande stadhuis, dat niet meer aan de eischen voldoet, of het bouwen van een nieuw gebouw.

Thans is in de raadsvergadering van 15 April met 17 tegen 7 stemmen besloten tot den bouw van een nieuw stadhuis, op de plaats van het oude, volgens de daarvoor gemaakte plannen van den heer L. Krook, Gemeente-Architect. De kosten daarvan zijn begroot op ruim f 180.000.

**Rotterdam.** De heer H. A. van IJsselstein, Civ. Ingenieur, Adj. Directeur van Gemeentewerken te Rotterdam, herdacht den 15 April j.l. den dag waarop hij 25 jaren geleden in dienst der Gemeente trad. Zijne aanstelling was van dien datum; hij trad echter eerst met 1 Mei d. a. v. in werkelijken dienst.

Het was te verwachten, dat het jubileum van dezen bekwamen, ijverigen man, niet zou voorbijgaan zonder de blijken van de algemeene waardeering en achting die men hem toedraagt. Ontvangen te midden van ambtenaren en werklieden, werd hij in de eerste plaats toegesproken door den heer A. Held, oudste lid van de Commissie voor P.W. die hem tevens een sierlijk bloemstuk overhandigde. Daarna werd hij toegesproken door den heer G. J. de Jongh, Directeur der gemeentewerken, die daarbij herdacht wat de heer Van IJsselstein steeds voor hem is geweest. Als bewijs van waardeering bood hij hem, ook namens de beide andere adj. Directeuren, een volledig Brockhaus-Lexicon aan. Ten slotte deed hij hem de mededeling, dat de Hooge Regering hem, ter erkenning zijner verdiensten, bij Kon. besluit van 15 April benoemd had tot Ridder in de Orde van den Nederl. Leeuw.

Namens de Ingenieurs en onder-Ingenieurs werden den jubilaris drie porceleinen wandborden aangeboden, met afbeeldingen van de Delftsche Poort, de Drinkwaterleiding en het Drijvend Droogdok. Hoofd- en verdere opzichters boden als feestgeschenk aan een schilderij van Van der Voorde, een gezicht op de Leuvehaven voorstellende. Namens de bazen en onderbazen werd een tegeltafel aangeboden en namens de werklieden een eikenhouten boekenkast.

De jubilaris betuigde zeer getroffen zijn diepgevoelden dank voor al deze bewijzen van waardeering.

**Uitbreidingsplan voor 's-Gravenhage.** B. en W. van 's-Gravenhage bevelen den heer H. P. Berlage Nz., te Amsterdam, aan, om met den Directeur der Gemeentewerken een nieuw plan voor de uitbreiding te ontwerpen, en stellen voor hem als honorarium en voor onkosten uit te keeren een bedrag van f 12.500.—

### BUITENLAND.

**Weenen.** Professor Ernest Sellin heeft toestemming van den Sultan verkregen om de plaats waar het oude Jericho gestaan heeft, te ontgraven. Prof. Sellin hoopt aldaar vele overblijfselen van de voor Israëlitische tijden te vinden, vóór dat de stad door Josua werd ingenomen en geplunderd. De verwoeste stad wordt aangewezen door zeven beuvels, en de eerste taak van de ontgravers is om te onderzoeken, welke heuvel de belangrijkste zal zijn, waarvoor door het gehele terrein dezen zamer een loopgraaf gegraven zal worden. De architect, de heer Theo Niemann, zoon van den bekenden Professor Niemann, werkt aan deze expeditie mede.

**V. S. van N. Amerika.** De productie van koper in de Vereenigde Staten heeft gedurende 1905 de enorme hoeveelheid van ruim 400 miljoen kilo bedragen.

**Lille.** De „Construction Moderne“ vermeldt, dat het plan van Cordonnier, voor het Vredespaleis te 's-Gravenhage, „Jegérement Modifié par un Ingenieur Hollandais, Van der Steur“, eindelijk tot uitvoering komt.

**Creta.** De Engelsche archeoloog, de heer Evans, die o.a. te Caassas het beroemde paleis van Minas aan het licht gebracht heeft, deelt de vondst mede van een beeldje dat van 2500 V. Ch. dateert, dus van voor het Mycenaënsche tijdperk, en gelijktijdig met koning Hammouri van Babilonie.

Het merkwaardigste van dit beeldje is, dat het een kleed draagt geheel volgens de tegenwoordige mode. Plooiën in den rok verschillende malen herhaald tot het middel toe, de vorm der rok, het snit der mouwen, en andere bijzonderheden, geven eene bijna volmaakte gelijkenis met een damescostuum van den laatsten tijd; wel een merkwaardig voorbeeld van de ontwikkeling der vroegere bewoners, en van den absoluten cirkelgang der mode.

## PERSONALIA

Bij Kon. besluit is benoemd tot gewoon Hoogleraar in de faculteit der letteren en wijsbegeerte aan de Rijks Universiteit te Utrecht, om onderwijs te geven in de aesthetiek en de kunstgeschiedenis, Dr. W. Vogelsang, Onder-Directeur van het Ned. museum van geschiedenis en kunst en privaatdoent aan de Gem. Universiteit te Amsterdam.

### BUREAU VOOR PLAATSING VAN OPZICHTERS EN TEEKENAARS.

Marnixstraat 402, Amsterdam.

Ingescreven sollicitanten voor:			
Bouwkundig Opz.-Teekenaar,	ouderdom 29 jaar	salaris	f
•	•	115.—	—
•	•	80.—	—
•	•	125.—	—
•	•	85.—	—
•	•	100.—	—
•	•	30.—	—
•	•	40.—	—
•	•	70.—	—
•	•	80.—	—
•	•	80.—	—
•	•	80.—	—
•	•	100.—	—
•	•	80.—	—
•	•	80.—	—
•	•	25.—	—
•	•	30.—	—

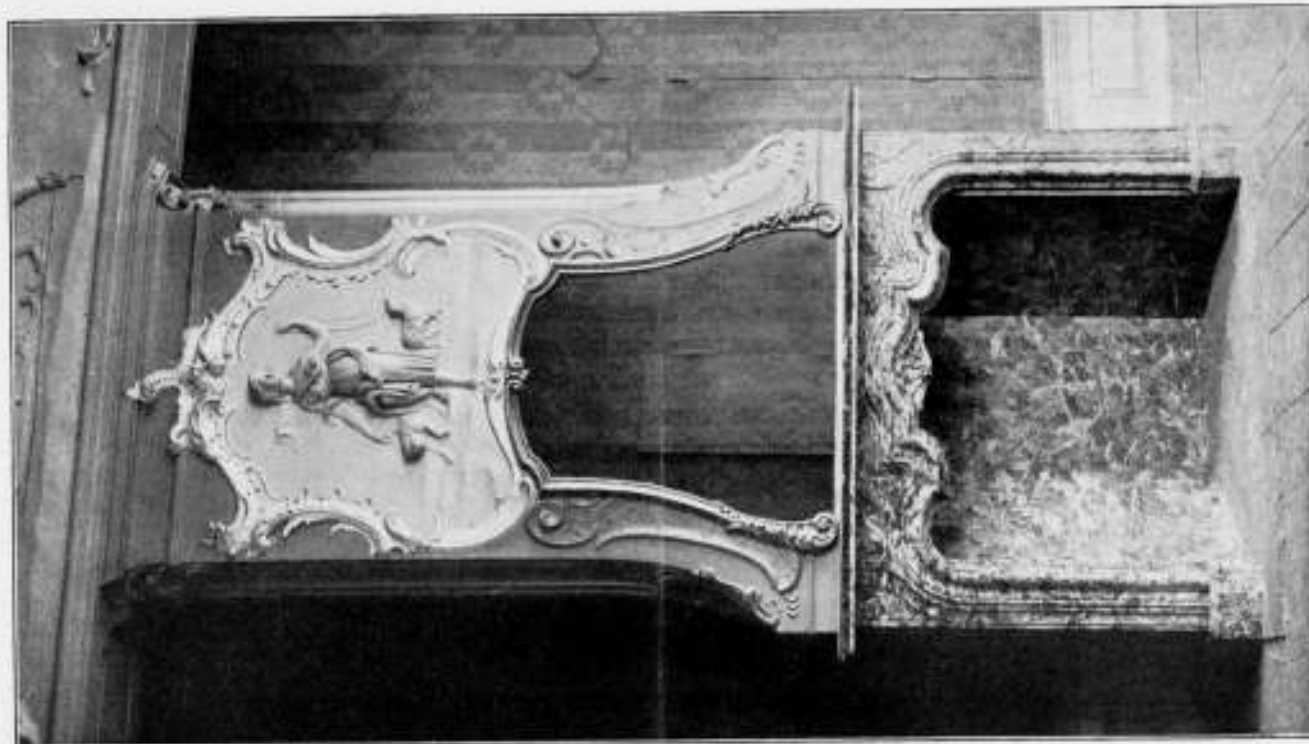

SCHOUWSTUUK.

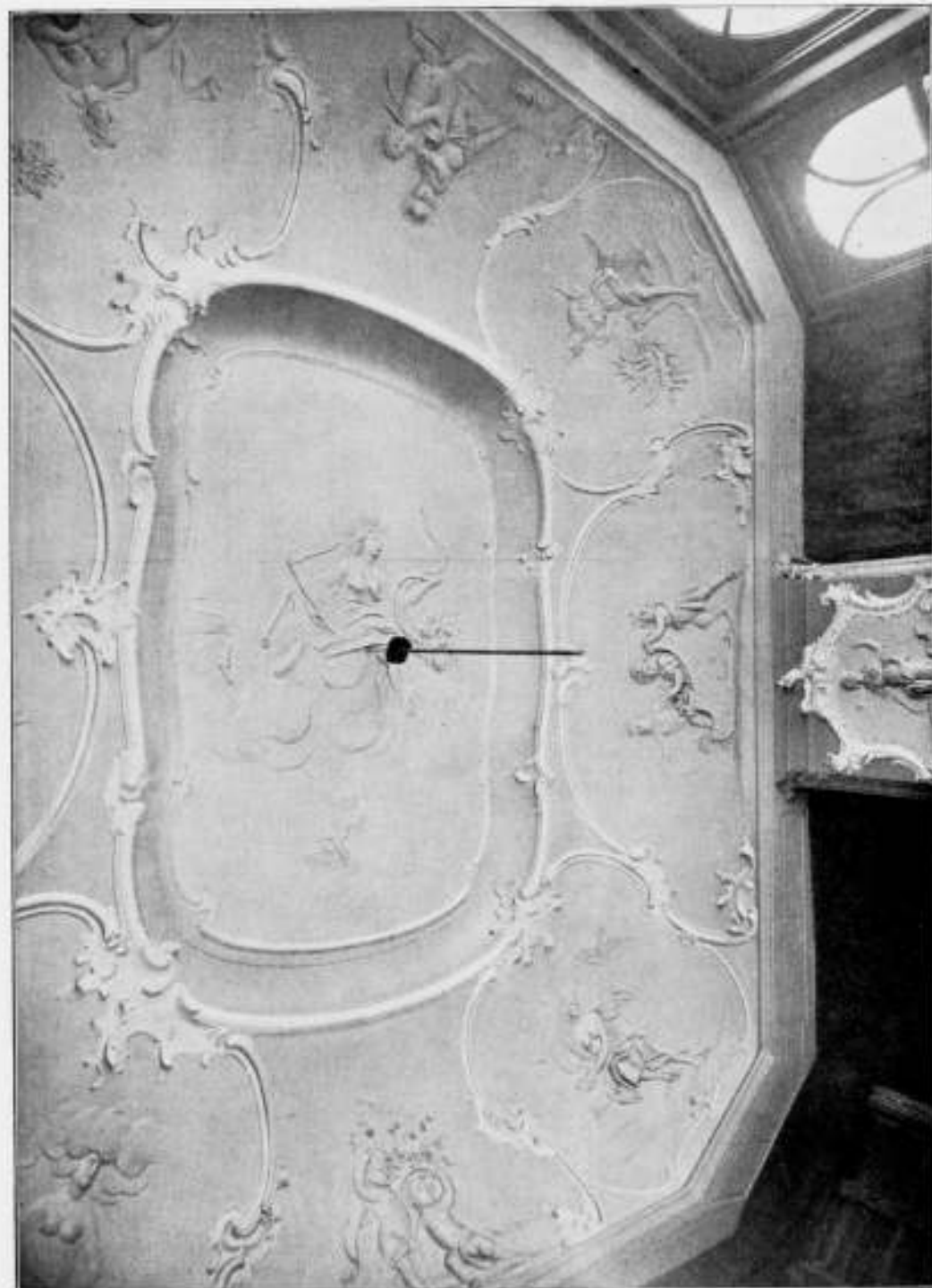

DETAILS UIT DE KOEPELKAMER

VAN DES  
XVIII<sup>de</sup> EEUWSCH WOONHUIS TE ROTTERDAM AAN DE SCHIEKADE W. Z.

GESLOOPT IN 1906.

PLAFOND.

## AANKONDIGING VAN AANBESTEDINGEN



### MAANDAG 22 APRIL.

**GRAMSBERGEN.** Het bouwen van een Stationskoffiehuis in de nabijheid van het station te Gramsbergen, met bijlev van alle materialen, transporten en arbeidsloon.

De heer G. Bolte n.m. 4 u. bij H. J. Kamp-huis. Bestek en teek. ter inz. bij N. W. v. d. Hulst te Ane, waar tevens inl. zijn te verkrijgen. Aanw. op het terrein n.m. 3<sup>1</sup>/<sub>2</sub> u.

**RAUWERD.** Het bouwen van een nieuwe schuur met stalling.

De arch. P. de Graaf te Irssum. Bestek en teek. ad f 1.25 verkrijgb. ter stoomdrukkerij van de firma van der Spoel en Co. te Grouw. Aanw. volgens bestek.

### WOENSDAG 24 APRIL.

**'s-HERTOGENBOSCH.** Het bouwen van een woonhuis aan de Brugstraat.

De bouw. W. Th. Claessen bij wien bestek en teek. à f 1.50 te bekomen zijn.

**NIEUW-WEERDINGE.** a. Het bouwen van een kerk met toren voor de ger. gem. ald. met bijlev. van het benood. b. de verfen glaswerken van de te bouwen kerk.

De bouw. J. A. Mulder n.m. 2 u. in café van P. Klomp alw. bestek en teek. ter inz. zijn vanaf 17 April, terwijl van dien datum bij den gen. bouw. ex. à f 1 verkrijgb. zijn. Per post geschiedt toezending na ontvangst van f 1.05. Aanw. en inlicht. elken dag, van v.m. 7 u. — v.m. 10 u. door gen. bouw.

**UTRECHT.** Het sloopen van een winkel-huis en het bouwen van een winkel-huis (slagerij), met twee afzonderlijke bovenwoningen a.d. Kleine Singel no. 43, hoek Kapelstraat.

De bouw. A. H. de Koff n.m. 2 u. in het Zuid-Hollandsch koffiehuis no. 45, ad Biltstraat te Utrecht. Bestek en teek. à f 1.50 verkrijgb. bij Moermans en J. A. Burgerhout Biltstraat no. 68. Aanw. 22 April v.m. 11 u. aan voorn. winkel-huis Kleine Singel.

### DONDERDAG 25 APRIL.

**CAPELLE (N.-BR.)** Het afbreken van een gebouw en het bouwen van een woonhuis op een terrein nabij het stat. Capelle-Nieuwevaart.

De heer W. C. Vermeulen L.Jzn. 's midd. 12 u. Bestek en teek. à f 1.50 verkrijgb. Aanw. ter plaatse 25 April v.m. 11 u.

**GOES.** Het afbreken van een zomerhuis en 't bouwen van een woonhuis op 't perc. wijk G. no 241 aan den Oostwal.

De heer C. Luban v.m. 11 u. in 't café „De Prins van Oranje”. Bestek en teek. à f 1.50 verkrijgb. bij de drukkers F. Kleeuwens en Zoon. Aanw. op 't bouwterrein 22 April v.m. 11 u.

**HAARLEM.** Het bouwen van een woning voor den geneesheer-directeur, van 2 wonin-gen voor geneesheeren, van een woning voor den adj. directeur en van een tuin-haaswoning op de terreinen van het geneesk. gesticht voor krankzinnigen „Duin en Bosch” te Castricum.

Het prov. bestuur, v.m. 11 u.

**NIEUW LEUSEN.** Het bouwen van een stoomzuivelfabriek c.a. aan de Ommerdijk-weg.

De coöp. vereen. „Onderling Belang” v.m. 11 u. Bestek en teek. ter inz. in café Gebr. Stolte en ad f 1.50 ald. verkrijgb. Inl. geeft arch. H. Burgmans, Avereest. Aanw. 22 April v.m. 11 u.

**NIEUWE NIEDORP.** Het bouwen van een kaasfabriek.

De coöp. vereeniging der te stichten kaas-fabriek „de Moerbeek”. Bestek en teek. à f 1.50 per stel verkrijgb. bij D. D. P. Westenberg te Haringhuizen alw. nadere inl. zijn te bekomen.

**ORLE (N.-BR.)** Het bouwen van een zadhuis.

Het gem. best. n.m. 4 u. Bestek en teek. tegen f 1.50 en inlicht. te bekomen bij den Burgemeester van Orle en bij den arch. Th. C. van Vroonhoven te Strijp.

### VRIJDAG 26 APRIL.

**HENGLO (OV.)** Het bouwen van kleed-kamers met toebeh. en een opzichterswoning, achter de steenfabriek van S. ten Cate.

De Directie der Hengelose Zwemin-richting n.m. 2 u. in café der Beurs, alw. bestek en teek. ter inzage. Inl. geven de arch. van der Goot en Kruisweg. Aanw. 26 April v.m. 9<sup>1</sup>/<sub>2</sub> u.

**NIEUWE PEKELA.** Het amoveeren eener oude en het bouwen eener nieuwe boeren-behuizing, alles onder bijlev. van de daartoe benood. materialen, transporten, enz.

De heer J. J. Eerkens, n.m. 5 u. in hotel de Groot. Bestek en teek. in boveng. hotel ter inz. en aldaar te bekomen à f 1.25. Inl. te bekomen bij A. H. Oldenburger, arch.

**PAPENDRECHT.** Het bouwen van een pastorie voor de Nederd. Herv. gem. op het terrein achter de oude pastorie aan de Papendrechtse Dijk. De inschrijvingen kunnen yaksge wijze en in massa geschieden, overeenkomstig het bestek.

De kerkvoorden der Nederd. Herv. gem. Bestek en teek. ter inz. in de consistorie der Kerk en zijn à f 2 per stel verkrijgb. ten kantore van den arch. H. Mouljn, Tou-lonsche Laan 10a rood Dordrecht. Aanw. 19 April 3 u.

## Gewapend-Beton.

Uitvoering van alle werken.

L. H. KURPERSHOEK,  
ROTTERDAM  
(Zwaanshals).

## De N. V. 's Gravenhaagsche Machinefabriek, Metaal- en IJzergieterij v/h SPOOR, WIJNVOORD & Co., Zuidwest Buitensingel 39

bericht aan belanghebbenden, dat zij heeft gekocht van de N. V. Pletterij v/h. ENTHOVEN & Co. eene groote collectie houten en koperen modellen waaronder van

## Kolommen, Lantaarnpalen, Straatkolken, Ramen, enz.

voor de levering waarvan zij zich beleefd aanbeveelt. Levering in kortst mogelijken tijd tegen uiterst concurrerende prijzen.

**BOUW ORNAMENTEN**  
GEWAPEND GIPS KUNSTSTEEN  
CEMENT BETON  
EDUARD NETTESHEIM — VENLO

**TROCKENSTUCC** □  
(GEWAPEND GIPS) PLAFONDS  
EDUARD NETTESHEIM — VENLO

**- GRANITOS -**  
KUNST STEEN MATERIAAL  
EDUARD NETTESHEIM — VENLO

**GRANITOS MATERIAAL D**  
GEEFT DE BESTE  
SANITAIRE VLOER  
EDUARD NETTESHEIM — VENLO

## AFLOOP VAN AANBESTEDINGEN



### 27 MAART.

**HEIJTHUIZEN.** Het bouwen van een nieuw raadhuis aldaar. Door het gem. best. Laagste inschr. H. Aben-Janssen, Roermond, f 5397. Gegund.

**RENKUM.** Het bouwen van een woonhuis voor den heer H. Drenning. Door den arch. J. F. Hageman te 's-Hage.

Assurantie Maatschappij tegen Brand-  
schade en op het Leven

De **NEDERLANDEN** van 1846.

's-Gravenhage, Kerkplein, hoek Prinsestraat — Amsterdam, Sophiaplein — Rotterdam, Zuidblaak 24 (Beursplein) — Breda, Prinsenkade — Haarlem, Groote Houtstraat 71<sup>rood</sup>, hoek Gedempte Oude Graacht — Nijmegen, In de Betonstraat 8 — Groningen, Vischmarkt 40 hoek Haddingestraat — Zutphen, IJselkade.

Hoofd-Directie te 's-Gravenhage:  
CAREL HENNY, Directeur;  
Mr. J. J. HENNY, Adj.-Directeur.  
G. TEERINK, Alg. Procuratiehouder.

Kapitaal . . . . .	f 4.000.000,00
Reservefonds ult. 1906 . . . . .	1.235.400,00
Betaalde Brandschades tot ult. 1906 . . . . .	31.495.000,00

**BRAND - LEVEN - INBRAAK.**

Verzekering tegen vaste en zeer bilijke Premien, zonder Inleggelden of Nabetalingen.



# HYDREX Waterdicht Vilt.

Voor het bekleden van **BETONWERKEN** als:  
RESERVOIRS, PUTTEN, FUNDEERINGEN enz.

Duurzamer en meer afdoend dan asfalt.  
Betonwerken bekled met **HYDREX VILT** zijn  
absoluut waterdicht, zelfs bij den grootsten waterdruk.

Inlichtingen verstrekt het Technisch Bureau

**MOENS & BECK,**  
te BLOEMENDAAL.

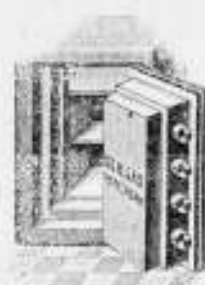

## DE HAAS.

N. V. Rotterdamsche Brandkastenfabriek voorheen  
Jb. de Haas & Zoon.

### ROTTERDAM.

SPECIAAL FABRIEK VAN

Pantserkasten. — Kluisdeuren. — Pantserkelders. — Safe-inrichtingen, enz.

OPGERICHT 1840.

Magazijn: Wijnhaven 63. Fabriek: Elisabethstraat.

Prijscourant franco op aanvraag.

**PLATEELBAKKERIJ**  
**DE DISTEL**  
**AMSTERDAM**  
**WANDTEGELS**  
ALLEENVERKOOP VOOR NEDERLAND  
M<sup>ij</sup> BOUWSTOFFEN A.E. BRAAT  
**AMSTERDAM ROTTERDAM**

**MARTIN & CO.**  
AMSTERDAM

Achter Oostende bij het Paleis voor Volksvlijt.

HOUTEN PARQUETVLOEREN in Asphalt-Massive en Parquet-Tapis.

Worden door ons uitsluitend gelegd door werklieden van de fabriek.

HOUTEN HOOFD- EN TUSSCHENBALUSTERS.

Posterijen en Telegrafie.



## AANBESTEDING

Op Woensdag, 8 Mei 1907, des namiddags te 2 ure, (1.30 Gravenhage), zal in een der lokalen van het Hoofdbestuur der Posterijen en Telegrafie, Parkstraat te 's Gravenhage, worden aanbesteed:

het bouwen van een Post- en Telegraafkantoor met Directeurswoning, te Apeldoorn.

De aanbesteding geschiedt bij inschrijving, volgens § 447 der Algemeene Voorschriften, vastgesteld bij beschikking van den Minister van Waterstaat, Handel en Nijverheid, van 1 Februari 1901, L. X, afdeling Waterstaat T.

Het bestek ligt na 23 April 1907 ter lezing aan het gebouw van het Hoofdbestuur der Posterijen en Telegrafie te 's-Gravenhage; aan het bureau van den Rijksbouwmeester in het 1ste district, Binnenhof te 's-Gravenhage; aan het Post- en Telegraafkantoor te Apeldoorn, en is na genoemde datum, op franco aanvraag, tegen betaling der kosten ad f. 0,55, benevens de kosten van verzending, te bekomen bij de boekhandelaren Gebrueders VAN CLEEF, Spui no. 220 te 's-Gravenhage, en, door hunne tusschenkomst, in de voornaamste gemeenten des Rijks.

Inlichtingen worden gegeven door voornoemden Rijksbouwmeester te 's-Gravenhage. De inschrijvingsbiljetten moeten worden ingezonden aan het Hoofdbestuur der Posterijen en Telegrafie.

Aanwijzing zal worden gedaan op Woensdag 1 Mei 1907, des middags te 12 ure.

Inschrijvingsbiljetten, niet door de borgen persoonlijk onderteekend, worden als ongeldig ter zijde gelegd.

's-Gravenhage, 9 April 1907.

Maatschappij tot Exploitatie van Staatsspoorwegen.

## AANBESTEDING.

Op DINSdag, den 7den Mei 1907, des namiddags ten 2 ure (locale tijd), aan het Centraalbureau der Maatschappij tot Exploitatie van Staatsspoorwegen in het Moreelse Park te Utrecht, van:

Bestek 1109.

Het wijzigen van zeven dubbele wachterswoningen en het maken van veertien bergplaatsen op de lijn ARNHEM-EMMERIK.

Begroeting f 24750.-

De besteding geschiedt volgens § 51 van het bestek.

Het bestek ligt van den 18den April 1907, ter lezing aan het Centraalbureau in het Moreelse Park en aan het bureau van den Sectie-Ingenieur D. MOLENAAR te Zutphen en is op franco aanvraag (per brief) aan genoemd Centraalbureau (Dienst van Weg en Werken) te bekomen, tegen betaling van f. 1.00.

Inlichtingen worden gegeven aan het Centraalbureau (Dienst van Weg en Werken) en door den Sectie-Ingenieur voornoemd.

Aanwijzing op het terrein zal geschieden den 30sten April 1907 ten 12.30 ure namiddag (West-Europosche tijd), wachtkamer 1e en 2e klasse station Zevenaar.

Utrecht, den 13den April 1907.

# SIEGWART-BALKEN

zijn holle balken van gewapend beton; doen alle formeelen, bij gewapend beton noodig, wegvallen; geven een soliede werkvloer, onmiddellijk na het leggen; bezitten groot draagvermogen bij klein eigen gewicht; geven de hoogste zekerheid tegen brandgevaar; isoleeren tegen warmte en gehoorigheid; worden mannetje aan mannetje in den bouw gelegd; komen geheel gereed en verhard op de bouwplaats.

**zijn goedkooper dan andere  
cementijzer-vloeren.**

Fabrikanten: HUYGEN & WESSEL, Rotterdam.  
KLOOS & VAN LIMBURGH, Amsterdam.

Brochure op aanvraag gratis verkrijgbaar.

## Centrale Verwarmingen en Ventilatie-Inrichtingen

worden ontworpen en uitgevoerd volgens nieuwste Amerikaansche methode door

de Schiedamsche Kunstmederij en Machinefabriek

voorheen **G. J. VINCENT & Co., Schiedam.**

GEGARANDEERD GERING KOLENVERBRUIK.



SPROSSEN-  
VERBINDING.

J. L. Holtzschneider Düsseldorf.

**Schmiedeeiserne Fenster**  
Bei Bedarf bitte Masse u. Stückzahl aufzugeben.

Vertegenwoordiger: **P. DELOSIE-MOONEN, NIJMEGEN.**

Bij MOUTON & Co. te 's-Gravenhage zijn verschenen de

Nieuwe Algemeene Voorwaarden

BEHOORENDE BIJ DE

BESTEKKEN voor de LEVERING

VAN

**IJZER en STAAL**

AAN

RIJKS MARINE.

PRIJS 25 CENT

Vastgesteld bij beveling van den Minister van Marine van den 9 Juli 1904 D. No. 41

## Muschelkalkstein.

Het materiaal bij uitnemendheid voor monumentaalbouw.

In Duitsland bij de meeste groote gebouwen toegepast, o.a.

Regeringsgebouw . . . . .	Coblenz
Politiepresidium . . . . .	Keulen
Automatenrestaurant Friedrichsstrasse . . . . .	Berlin
Restaurant Alt Bayern . . . . .	
Aschingers Concerthuis . . . . .	
Aschingers Hotel . . . . .	
Romanischer Hof . . . . .	
Papierhaus Dessauerstrasse . . . . .	
Groote Bouw Stollwerk . . . . .	Keulen

en veel meer andere gebouwen, is bewerkt te verkrijgen door tusschenkomst van

**J. H. P. JANSE,**  
Marnixstraat 402, AMSTERDAM.

Vertegenwoordiger der  
Kaisersteinbruch Aktiengesellschaft, Keulen.  
MONSTERS en OFFERTE gratis.



Fabriek van Houten Parketvloeren.  
AUG. LACHAPPELLE, BREDA.

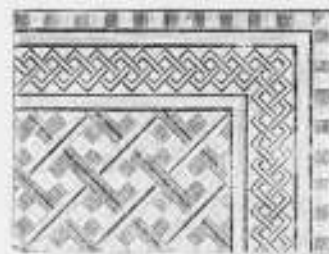

Beveelt zich aan voor de levering van  
Houten Parketvloeren,  
eenvoudig of rijk van teekening in verschil-  
lende systemen, massief, opgelegd, vocht-  
werend, ook systeem „tapis“, op het oog  
gelijk aan massieve vloeren.  
Houten Asphalt Tegels,  
Catalogi, beschrijvingen en prijzen op aanvraag.

**ZUID-HOLLANDSCHE**  
Machinefabriek en Constructiewerkplaats.

Directeur: ANTON KRÖNER.

Beeklaan hoek Teylerstraat 138, den Haag.

Machinerieën en IJzerconstructiën, reparatiën aan Stoomketels,  
Machines, Motoren, enz.; Smeedwerk voor Industrieel gebruik en  
de bouwvakken. IJzeren Rolluiken, Windwerktuigen, Amerikaansche  
Inschuihekken, enz. enz.

■ ONDER DEN ■  
SINT MAARTEN  
HAARLEM — AMSTERDAM  
■ ■ ■ ■ PARIJS ■ ■ ■ ■

ONDER DEN SINT MAARTEN  
BEVEELT ZICH AAN VOOR  
BINNENBETIMMERINGEN OOK  
NAAR ONTWERP VAN HEEREN  
ARCHITEKTEN.

### Separatie en Plafondplaten

worden door mij tegen de meest  
concurrerende prijzen geleverd.  
Groote voorraad in verschillende  
maten voorradig.

Gebr. MIJNLIEFF - Nijmegen.

Nederlandsche Instrumentenfabriek,  
UTRECHT.  
Oude Gracht W. Z. 54.  
Dr. N. G. VAN HUFFEL.

**Kooi Bliksemafleiders**  
(NIEUW SYSTEEM).  
Veel GOEDKOOPER en BETER  
dan de oudere.

**W.C.J. VAN DER MEJDEN**  
NIEUWE HAVEN 1-3  
DEN HAAG  
STOOMJALOUZIEËN  
FABRIEK OPGER. 1886.

HOUTEN EN STALEN ROLLUIKEN

GRAND-PRIX  
LONDEN 1906.

HOOGSTE ONDSCHIEDINGEN (GRAND-PRIX)  
GOUDEN MEDAILLES EN ERERKRUUZEN.  
TE MARSEILLE, WEENEN, NANKIN, PARIJS,  
BRUSSEL en BOEKAREST.

**KOKOSGIPSPLATEN VOOR PLAFONDS EN MUREN.**  
SOLIEDSTE EN LICHTSTE MATERIAAL GEHEEL GEHOOR- EN BRANDVRIJ.  
DIK 1 1/2 - 2 - 2 1/2 - 3 - 4 - 5 - 6 en 7 c.M. LANG 2 METER, BREED 0.50, 0.33 1/2 en 0.25 METER.

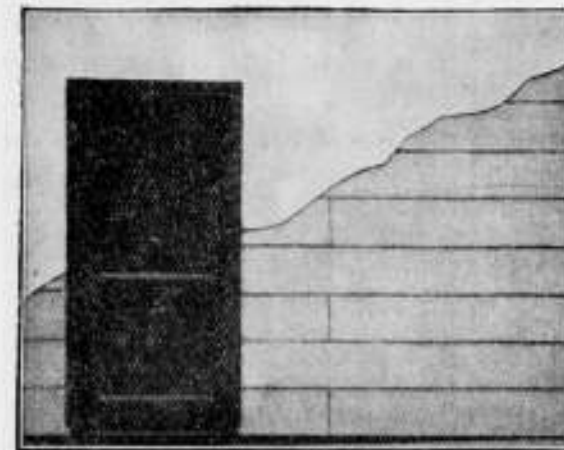

KAN ZEER  
SPOEDIG GE-  
SCHILDERD EN  
BEHANGEN WOR-  
DEN. BIJZONDER  
GESCHIKT VOOR  
SCHOLEN,  
MAGAZIJNEN,  
FABRIEKEN,  
ENZ. ENZ.

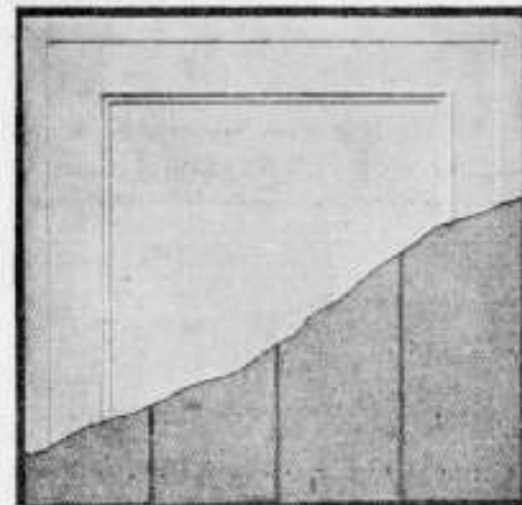

VRAAGT MONSTERS EN PRIJZEN.  
H. H. DE HAAN, Kantoor en Magazijn: Graafschestraat 59, Nijmegen.

## Het Betonijzer der Toekomst „KAHN SYSTEEM“



eenvoudig en economisch voor alle werken in

Zooals: **GEWAPEND BETON.**

BRUGGEN  
FUNDEERINGEN  
KOLOMMEN  
RESERVOIRS  
PIJLERS  
VIADUKTEN  
ENZ. ENZ.

UITGEWERKTE PLANNEN  
en TEEKENINGEN voor uitvoeren  
werken worden kosteloos verstrekt.

GEILLUSTREERDE BROCHURE  
op aanvraag gratis en franco.

Handelmaatschappij van **R. S. STOKVIS & ZONEN.**  
Afdeling IJzer en Staal. ROTTERDAM.

**F. C. WEYERSTALL. ≡ ELBERFELD.**  
**Centrale Verwarming.**

Generaal-Vertegenwoordigers voor **LUIJKE & Co.** = Rotterdam.  
— NEDERLAND: —

**W. BERNET & C<sup>o</sup>.**  
IJZERHANDEL.  
— AMSTERDAM. —  
GROOTE VOORRAAD  
Balk-Staal van No. 8 tot en met 40 en  
□ Staal van No. 3 to ten met 30.



**ATELIER VOOR  
GEBRAND- en  
SCHILDERD  
en GEKLEURD  
GLAS IN LOOD**  
J.J. B.J. BOUVY  
DORDRECHT.  
FILIALEN:  
AMSTERDAM en ROTTERDAM  
IN DE SPEYHERMANDT

**ELECTRO-TECHNISCH INSTALLATIE-BUREAU**  
**CH. G. LANDRÉ.**  
SPUI 14-16. — AMSTERDAM.  
Intercommunale Telefoon No. 999.  
Bijkantoor gevestigd te TILBURG, Heuvelstraat 15.  
Interc. Telefoonnummer 284.  
Plannen en Begrotingen kosteloos.  
Electrische Kracht- en Licht-Installaties voor Gelijk-, Wissel- en Draaistroom.

**Echt Haeusler'sche  
Houtcementen Dakbedekking.**  
Bekwame dakdekker-, blikslager- en bouwwerkmeesters als  
**UITVOERENDE VERTEGENWOORDIGERS**  
voor Nederland en Koloniën worden GEVRAAGD.  
BRIEVEN MET REFERENTIËN TE ADRESSEEREN AAN DE FIRMA  
**C. F. BEER. KEULEN (RIJN).**  
GENERAAL-VERTEGENWOORDIGER DER FIRMA  
C. S. HAUESLER. — UITVINDER DER HOUTCEMENT.  
48 Gouden Medailles. — 7 Patenten. — Meerdere Hofdiploma's.  
NOTITIE: Gelijktijdig brengt ik ter kennis der Heeren Reklamebureaus dat de firma N.V. Handel in Bouwmateriaal v. I. A. SMITS & ZOON, AMSTERDAM sedert 1. Jan. 1906 niet meer enige vertegenwoordigers voor Nederland en Koloniën zijn, en noch door mij noch door de firma Carl Swan, Haeusler direct Haeusler'sche houtcement van deze firma geleverd wordt.

v. d. Schuijt & Kuntze,  
INGENIEURS,  
AMSTERDAM.  
  
**Centrale  
Verwarming.**  
  
Pijpleidingen,  
Ribbenbuizen, enz.

**H.H. Architecten**  
laat muren en plafonds bepleisteren met  
**ROBINSON'S  
ALBAST  
CEMENT** wordt Glashard.  
helder wit.  
kan worden afge-  
wassen.  
kan DIRECT  
worden beschil-  
derd.  
wordt steeds met groot succes toegepast in:  
Ziekenhuizen, Sanatoriums, Militaire Hospitalen, Kazernen, Gestichten, Kerken, Kloosters, Scholen, Schouwburgen, Electriche Centralen, Kantoorgebouwen, Particuliere Gebouwen, enz., enz. Ook voor Buitenwerk.  
PROSPECTUS OP AANVRAAG.  
ALLEENVERKOOPERS  
**G. VAN LENT & Co.**  
NIEUWEHAVEN 163.  
ROTTERDAM.

**Redding bij brand.**  
Automatische Vluichtladder  
**„Salus”**  
(systeem VAN ELDEN)  
is te bezichtigen bij en wordt geleverd door  
**W. J. VAN ELDEN Hzn.,**  
in Lood- en Zinkwerken, aanleg van  
Gas- en Waterleidingen, enz.  
AMSTERDAM, Singel 229 h/d Paleisstr.  
Tel. 3712. — Prospectus op aanvraag.

**H. WESTENBERG - Almelo.**



**Brandvrije Cementijzer-constructies.**  
Speciaal adres voor goedkope BETONVLOEREN in  
fabrieken, magazijnen enz.

**NEDERLANDSCHE  
MAATSCHAPPY  
MONIERWERKEN**  
DIRECTEUR J. N. LANDRE  
**CEMENT IJZERWERKEN**  
VOLGENS SYSTEEM MONIER  
EN AANVERWANTE STELSLS  
**BETONWERKEN VAN ALLELEI AARD**  
AMSTERDAM  
KANTOOR EN FABRIEK JAAGPAD 96 OMVAL TELEFOON NO 3028



Vraagt uwen leverancier bij behoefte aan CEMENT steeds nevendaand merk. Prima kwaliteit, levering op keur, lage prijzen.  
Waar nog niet vertegenwoordigd, worden depot-houders gevraagd tegen zeer voordeelige condities.  
**M. W. J. EIJSVOGEL, Rotterdam.**



**Patent Exhaust Ventilator,**  
Schoorsteenkapen — Luchtinjectors enz.  
voor het ventileren van lokalen, het bevorderen der trekking en het tegengaan van valwinden in schoorsteenen.  
PRIJZEN LAGER. dan elk bekend systeem.  
Vraagt de prijscourant van November 1905.  
**D. P. H. HASSELMAN,**  
AMSTERDAM, Spaarndammerstraat 52-60.  
Telefoon No. 857

**ZECHIT**  
MAAKT BETON EN PLEISTER-  
WERK WATERDICHT.  
ZECHIT verzekert droge kelders en funderingsmuren in vochtigen bodem.  
ZECHIT bepleistering absoluut bestand tegen het weer en ondoordringbaar voor water bij slagregens.  
ZECHIT maakt vochtige muren droog.  
ZECHIT geeft waterdichte en vorstvrije brouwerijkelders.  
ZECHIT maakt beerkuilen en putten voor huishoudwater ondoordringbaar.  
ZECHIT is bestand tegen beerwater, oplossingen van zouten, minerale wateren, enz., het heeft veel meer weerstandsvermogen dan cement-bepleistering.  
— uitmuntende uitkomsten van waterdichtheid en weerstand tegen waterdruk door het Proefstation Koning & Blesait, Amsterdam.  
Hoogst waardeerende beoordeeling door de eerste deskundigen.  
Zechsteen en Zechitwerke Bredelar  
G. m. b. H. Cassel.  
Vertegenwoordiger:  
**I. LEHREN,**  
Nieuwe Heeregracht 37, Amsterdam.

**P. BOURDREZ**  
Constructeur van werken in  
**Gewapend beton.**  
VALERIUSSTRAAT 8.  
's GRAVENHAGE.  
**N.V. Utrechtsche  
Asphaltfabriek**  
v/h Firma STEIN & TAKKEN,  
**VULKAAN** Hout-Cement ) Dakbe-  
Cement-Mastix ) dekking.  
ASPHALTVLOEREN, enz.

**W. DEURVORST**  
DEN HAAG. = Krayanhoffstraat 54.  
GERUITE & VLAKKE TROTTOIR-  
TEGELS. — ZWEEDSCHE GRA-  
NIETKEIEN. — BAZALT-, LAVA-  
EN MELAPHIRKEIEN.  
Gewapend Beton - Asphaltwerken.





**GEBR. VAN DER VLIET,**  
Ijzer- en Staalhandel  
**AMSTERDAM.**

STAAF-, BAND-, PLAAT-, HOEK- en T-IJZER, enz.  
STALEN BALK- en L-PROFIELEN. —  
GEGOTEN BÖHLERSTAAL.

Alleen verkoop van P. L. H. Kroonijzer en Wilh. S. M. Vloeiijzer.



STAKDOOREN ANNOODIG.  
VOCHTWEREND.  
ISOLEEREND.  
BRANDVRY.

DE BESTE BINNEN VAN  
DE BOUW MEN VAN  
BRÜCKNER-PLATEN  
VRAACT "PROSPECTUS".  
FABRIEK "RED A"  
KUNNEN DIRECT  
BEHANGEN GEWIT AF  
BESCHILDERD WORDEN.

LANG: 66%  
HOOG: 50%  
DIK: 6 EN 8%

**PRISMA'S LUXFER.**

Sousterrain, verlicht door Luxfer vloertegels.



Voor inlichtingen wende men zich tot **W<sup>M</sup>. VAN RIJN,**  
Keizersgracht 181. Amsterdam. Telefoon No. 2621.

Naaml. Venn.

**Dordrechtsche Asphaltfabriek**  
v/h. f<sup>e</sup>. ROODENBURG & Co.

ASPHALT-DAKPAPIEREN  
CEMENT-MASTIEK } MERK  
HOUTCEMENT } „ETNA“  
PAPPOLEUM  
ASPHALTVLOEREN en  
DAKBEDEKKINGEN  
worden onder veeljarige garantie  
uitgevoerd.



**W. J. NIERMEIJER.**  
v/h. H. J. VAN DER VEEN.  
Nieuwezijds Voorburgwal 342. - AMSTERDAM.  
Ingenieurs-Bureau voor statische  
berekeningen en ijzerconstructies.

**LIFTEN,**

voor elke beweegkracht en van elke  
capaciteit, met uitstekend werkenden  
VALBESCHERMER, met automatisch  
werkende SCHAACHTDEURSLUITING-  
GEN en STOPINRICHTING voor elke  
verdieping, worden vervaardigd door de

**Machinefabriek „DE ZAAAN“**  
te WORMERVEER.

Prijzen en attesten, waaronder van een  
4-persoons elektrische lift, welke gedurende  
hare tweejarige werking niet de geringste  
stoornis ondervond, op aanvraag.

**VAN DER MAAS & C<sup>o</sup>.**

Den Haag - Bussum.  
Architecten en Beeldhouwers.

Ateliers tot artistieke bewerking van  
Hout en Steen.

Vervaardigen alle beeld- en steenhouwwerken.

Beeldhouwwerk  
op kunstnijverheidsgebied.  
ADMINISTRATIE:

Willem de Zwijgerlaan 25.  
DEN HAAG.



**JAN HAMER & C<sup>o</sup>.**

Fredriksplein 6 en 8. AMSTERDAM.

Automatische en Kunstmatige  
**Ventilatie inrichtingen**

Syst. „BOYLE“ & „WING“.

Voor de ventilatie van GESTICHTEN, ZIEKENHUIZEN,  
HOTELS, RESTAURANTS, SOCIËTEITEN, WOONHUIZEN,  
SCHOLEN, KERKEN, WERKPLAATSEN, KANTOREN enz.  
In tal van RIJKS-, GEMEENTE- en PARTICULIERE  
gebouwen, hier te lande, met het meeste succes toegepast.  
N.B. Daar eene goede ventilatie afhankelijk is van de juiste grootte en  
plaatsing der toestellen, wijzen wij er op, dat onze bemoeiingen in deze  
zich niet zoozeer bepalen tot het verkoopen van enkele ventilators maar mede hoofdzakelijk  
tot het specificoeren van de complete inrichting, welke gegevens gratis verstrekt worden.

**Duizende toepassingen.**

**Amsterdamsche Jalousiefabriek**

Opgericht 1875.

**ROLLUIKEN. ZONSCHERMEN.**  
Marquisen, Tochtschermen en Serrebedekking.

**Geschilderde Winkelgordijnen.**

Tuintenten en Tuinparasols met en zonder tafel, Glasjalousiën, enz.

Eenig Adres voor HOUTEN PARKET TAPIJTEN.

**J. F. KRONER & Zonen,** Spuistraat 246, 248, 250, Amsterdam.

**J. P. GROENENDIJK,**

Beeklaan 248, DEN HAAG. Telefoon No. 1710.

Huis- en Decoratie-Schilder.

ATELIER voor eenvoudig en geschilderd

**Glas in lood, Glas in koper enz.**

PRIJZEN UITERST BILLIJK.

Teekeningen en prijsopgaaf worden kosteloos aangeboden.

**GREY-BALKEN**

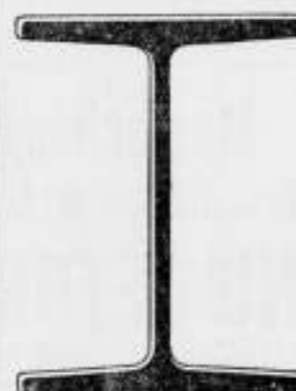

In Profielhoogten  
tot 750 m.M.

In Flensbreedten  
tot 300 m.M.

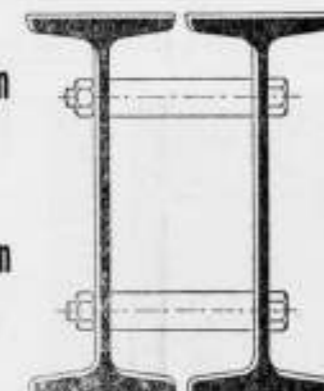

**DIFFERDINGEN**

Alle gewenschte inlichtingen te bekomen bij den Vertegenwoordiger:

**G. D. VAN DER LINDEN, AMSTERDAM, Singel 544.**

**BALK- en**  
**[-STAAL,**

alle lengten tot twaalf meter in  
normaalprofielen tot de laagste  
prijzen in voorraad bij

**DIKEMA & CHABOT,**  
**Rotterdam.**

**AËROGEENGAS.**

Het beste en zekerste systeem,  
— zie de talrijke Attesten — van  
verlichting voor kleine gemeenten,  
Villaparken, Villa's, Gestichten,  
Fabrieken enz.

Wordt tevens als beweegkracht  
dienstbaar gemaakt voor aanleg  
WATERLEIDING.

Apparaat zeer eenvoudig,  
zoo gewenscht werkende met  
gewichten, dus zonder Mo-  
tortje, zindelijk, gevaarloos  
en gemakkelijk te bedienen.

Behalve in vele villa's en  
gestichten, zijn reeds 9 be-  
langrijke dorpen in Neder-  
land, naar ons systeem met  
dit Gas verlicht.

AËROGEENGAS-MAATSCHAPPIJ.

Hoofddirecteur voor Nederland en België

**Tj. van der Zee,**

Bezuidenhout - Rijklof van Goensstraat 18.

DEN HAAG.

Interc. Tel. 2658.

**Een best en  
voordeelig  
adres voor**

**ROLLUIKEN,**  
Jalousiën, Markiezen,  
Zonschermen

en alle benodigdheden op dit gebied  
vindt U aan de nieuw Electriche inge-  
richte Fabriek van

**J. P. SENFT te Haarlem.**

Heeren aannemers vraagt prijsopgaaf.

**GEB<sup>s</sup>. VAN MALSSEN. DEN HAAG.**

STOONTIMMERFABRIEK.

Deuren, lijsten, betimmeringen, en  
parketvloeren.



Industriële-Maatschappij

VAN

# F. J. STULEMEIJER & Co. = BREDA. Constructeurs van Werken in Gewapend Beton.

Menige groote brand heeft in den laatsten tijd doen inzien, dat bij den bouw van branderijen, fabrieken, pakhuizen, gestichten, enz. gebruik gemaakt moet worden van het absoluut brandvrij materiaal **GEWAPEND BETON.**

## GEWAPEND BETON.

Uitvoering van alle werken. Begrotingen en ontwerpen kosteloos.

### Koninklijke Rotterdamsche Cementsteenfabriek

voorheen

### VAN WANING & Co. — ROTTERDAM — ENSCHEDE.

Grootste voorraden Riolen, Buizen, Putten, Kolken, enz.

## TH. VAN HEEMSTEDÉ OBELT,

Mem. San. Inst. London.

Sanitary Engineer,

HOOFDKANTOOR EN MAGAZIJN  
150/1 de Ruyterkade. — AMSTERDAM. — Filiaal 44 Rokin.

Hoofdagent voor Nederland en Koloniën van SHANKS & Co. Ld., te Barrhead.

SPECIALITEIT VOOR DE LEVERING VAN COMPLETE BADINRICHTINGEN.

PRIVAAT-INRICHTINGEN. — Shanks Closets zijn nog niet overtroffen.

Porseleinen en Geëmailleerd Ijzeren Badkuipen.

Geijsers geheel van rood koper, van binnen vertind. Zij bederven het water niet, overtreffen al de tot nu toe bestaande en kosten niet meer. Attesten ter inzage.

CLOSETS, WASHTAFELS, URINOIRS, GOOTSTEENEN ENZ. — VERWARMING en VENTILATIE.

CHAMBERLAND FILTERS, Systeem Pasteur.

ELECTRISCHE KACHELS, CONDENSING GAS-KACHELS, zonder afvoer naar buiten. SEPTIC-TANKS, WARMWATER-VERZORGING, volgens verschillende systemen, ook door middel van het keukenformuis.

Begrotingen, prijsopgaven en offertes worden op aanvraag kosteloos toegezonden.

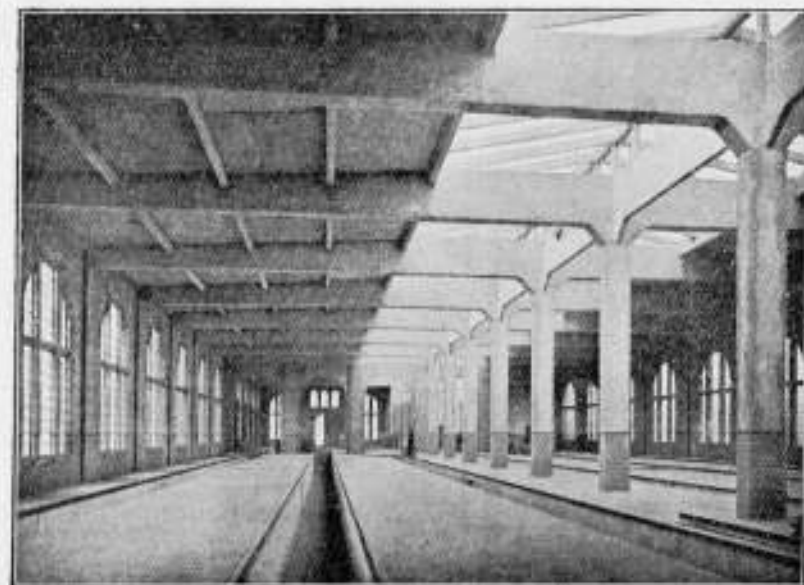

Rijtuig-remise der Z. Holl. El. Sp. Mij. te Leidschendam.

## Hollandsche Maatschappij

tot het maken van werken in

## GEWAPEND BETON.

DIRECTEUR:

A. C. C. G. VAN HEMERT.

Civiel Ingenieur.

'S-GRAVENHAGE.

Conradkade 62.

Interc. Telefoon 2669.

Telegram-Adres: BETONIJSER.

27<sup>E</sup> JAARGANG 1907. N<sup>o</sup> 17

# BOUWKUNDIG WEEKBLAD.

• ORGAAN VAN MAATSCHAPPY •  
• TOT BEVORDERING DER BOUWKUNST •

BESTUUR VAN DE MAATSCHAPPY: A. SALM G.Bz., Voorzitter. F. W. M. POGGENBEEK, Vice-Voorzitter, — V. G. A. BOSCH, W. J. DE GROOT, G. W. VAN HEUKELOM, D. E. C. KNUTTEL, J. A. MULOCK HOUWER, F. J. NIEUWENHUIS, B. J. OUËNDAG, J. VERHEUL Dz., P. A. WEELDENBURG.

COMMISSIE VAN REDACTIE: ED. CUYPERS, A. SALM G.Bz., J. VERHEUL Dz.  
REDACTEUR: C. T. J. LOUIS RIEBER.

BUREAU VAN REDACTIE: MARNIXSTR. 402 AMST.  
BUREAU VAN ADMINISTR. HERDERSTR. 5 DEN HAAG  
UITGEVERS: MOUTON & Co DEN HAAG

INHOUD

ABONNEMENTSPRIJS

N<sup>o</sup>. 17. 27 APRIL 1907. Maatschappij t. Bev. d. Bouwkunst — Het nieuwe burgerweeshuis te Haarlem. — Surinaamsch hout. — Raamsluitingen. — Inhoud van Tijdschriften. — Berichten. — Bureau voor plaatsing van opzichters en teekenaars. — Aankondiging en afloop van aanbestedingen. — Lijst van Fabrikanten, Leveranciers, enz. — Advertentiën.

voor Nederland: fr. p. p. / 15 — 'sjaars, voor Indië en het Buitenland (bij vooruitbetaling) fr. p. p. / 17.—. PRIJS DER ADVERTENTIËN: van 1-5 regels / 1.—, elke regel meer 20 cents Grootte letters naar plaatsruimte. — AANKONDIGING VAN AANBESTEDINGEN 15 ct. p. r. m. premie <sup>2</sup>/<sub>100</sub> maal. — ABONNEMENT VAN ADVERTENTIËN tegen belangrijk verminderde prijzen en kosteloze opname der advertentiën in het Tijdschrift der Mij.

### MAATSCHAPPIJ TOT BEVORDERING DER BOUWKUNST.

### HET NIEUWE BURGERWEESHUIS TE HAARLEM.

Verkiezing van leden van het Hoofdbestuur.

Aan de Gewone Leden der Maatschappij is een stembiljet toegezonden voor de verkiezing van drie leden van het Hoofdbestuur.

De in 1907 aftredende leden van het Hoofdbestuur zijn de heeren: F. J. Nieuwenhuis en B. J. Ouëndag, die herkiesbaar zijn, en F. W. M. Poggenbeek, die niet herkiesbaar is.

Door de Afdeling wordt de heer F. J. Nieuwenhuis, die gemeend heeft zich niet herkiesbaar te moeten stellen, toch aanbevolen voor eene herkiesing.

Als candidaat voor de verkiezing van een lid van het Hoofdbestuur in de plaats van den heer F. W. M. Poggenbeek, waarvoor volgens rooster gekozen moet worden een lid van het Bestuur der Afdeling Haarlem, wordt door deze Afdeling aanbevolen de heer L. C. Dumont, Bouwk. Ingenieur, Voorzitter der Afdeling Haarlem.

Het aftredend lid de heer B. J. Ouëndag, te Amsterdam, is herkiesbaar.

De stembiljetten moeten, met inachtneming van de daarop gegeven toelichtingen, vóór 27 Mei 1907 vrachtfrij worden opgezonden aan het bij het biljet gevoegde adres.

In het Gebouw van de Maatschappij tot Bevordering der Bouwkunst, Amsterdam, Marnixstraat 402, is gevestigd een Permanente Tentoonstelling van Bouwartikelen, dagelijks kosteloos te bezichtigen.

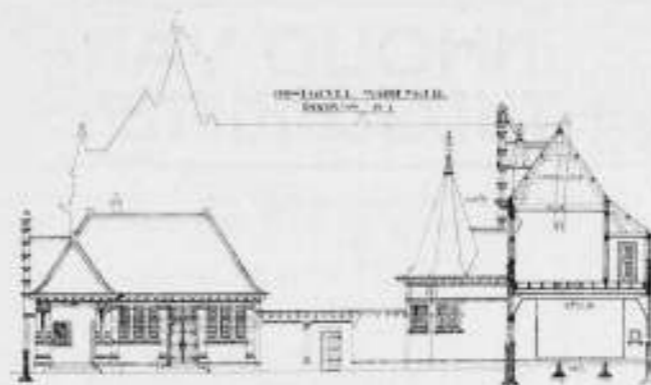
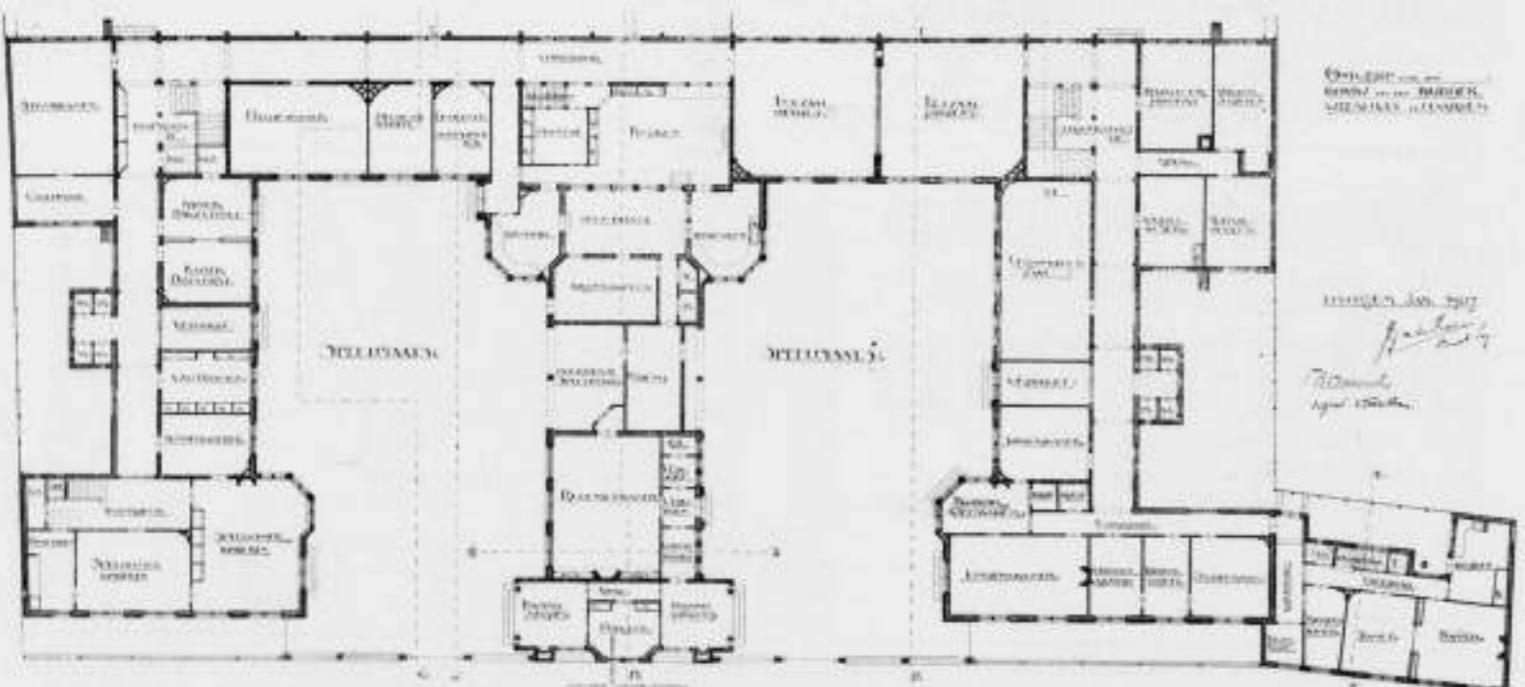
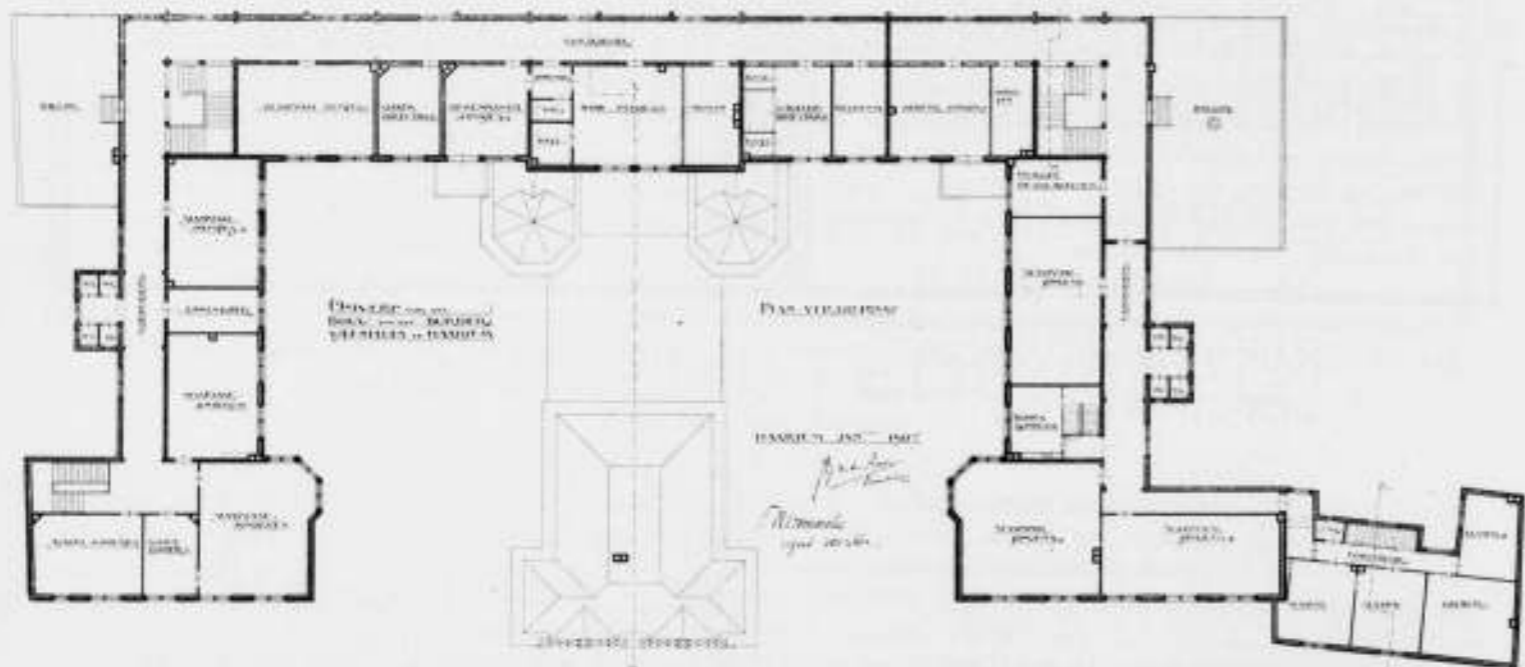
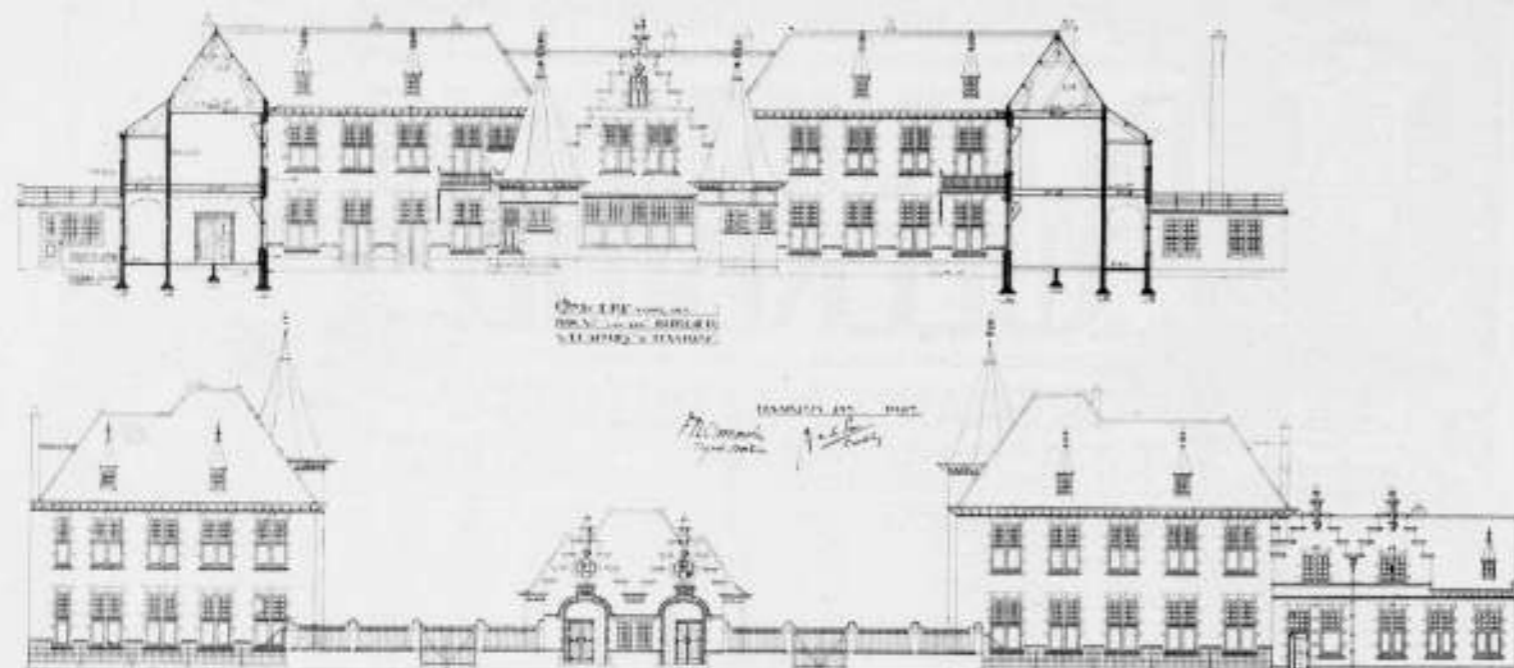

den heer J. A. G. van der Steur, Bouwk. Ingenieur te Haarlem. De jury wees er echter in haar rapport op, dat hoewel dit ontwerp — haars inziens — niet voor f 90.000 kon worden uitgevoerd, dit toch mogelijk zou worden door het aanbrengen van eenige wijzigingen.

Op 2 Februari 1907 had vervolgens de aanbesteding plaats van het eenigszins gewijzigde ontwerp van den heer Van der Steur. Het resultaat daarvan was, dat 17 bijljetten werden ingeleverd, waarvan dat van den heer J. W. Lassing, aannemer te Bloemendaal, een bedrag van f 90.203 voor de uitvoering van het werk aanwees.

In dit nummer van het Bouwk. Weekblad worden op de schaal van 1 à 400 afgebeeld de plattegronden gelijkstraats en der verdieping, de voorgevel aan de Olieslagerslaan, die aan de speelplaats, en twee doorsneden die mede den Oostgevel van het middengedeelte en den Oostgevel der Meisjesafdeeling doen zien. Het zijn de plannen volgens welke de aanbesteding heeft plaats gehad en waaruit blijkt, dat de wijzigingen in het geprinteerde plan aangebracht, wat de indeeling betreft, zeer gering zijn geweest; in de gevels zijn geen noemenswaardige veranderingen gebracht.

### SURINAAMSCH HOUT.

In een aan de redactie van het Bouwk. Weekblad gericht schrijven vestigen de heeren C. Alberts en Zoon, aannemers van het Stationsgebouw te Roosendaal, de aandacht op een paar niet juiste mededeelingen in het artikel „Surinaamsch hout“, voorkomende in het Bouwk. Weekblad no. 15 van 13 April 1907. Daarin werd gezegd, dat hier te lande het Surinaamsch hout weinig bekend schijnt te zijn, dat er wel enkele proeven mede genomen zijn, maar dat er toepassingen op eenigszins belangrijke schaal niet mede hebben plaats gehad.

De heeren Alberts en Zoon nu, merken in hun schrijven op, dat het Surinaamsch hout door hen al sedert 1894 wordt toegepast; het eerste was dit het geval voor ongeveer 4000 M<sup>2</sup> parketvloer in het Suasso-Museum aan de Van Baerlestraat te Amsterdam. Men kan zich daar overtuigen van de groote soliditeit van het hout; hoewel er veel geloopt wordt en er zeer druk bezochte tentoonstellingen hebben plaats gehad — o.a. de Rembrandt-tentoonstelling, — kan men van het slijten der parketvloeren weinig of niets bespeuren. Ook de buitendeuren van dat gebouw zijn van Surinaamsch hout.

Nog steeds zijn de heeren Alberts en Zoon belangrijke verbruikers van de Surinaamsche houtsoorten. Daar zij de in bovengenoemd artikel besproken soorten als: Surinaamsch teak (locus), bruinhart, holletrie, purperhart, in voorraad hebben, zijn zij bereid monsterplankjes

van die soorten op aanvraag kosteloos te verstrekken aan Architecten en Ingenieurs, ter kennismaking; daarmede hopen zij mede te werken tot bevordering van meerdere bekendheid met, en toepassing van dat hout. Het adres der heeren Alberts en Zoon is: Amsterdam, Ringkade 11 en 13.

De redactie is de schrijvers dankbaar voor hunne mededeelingen, en hoopt, dat ook deze zullen bijdragen, de aandacht nog meer op de uitstekende houtsoorten te vestigen; want zij meent de toepassingen door de heeren A. en Zoon genoemd, toch nog te moeten blijven rangschikken onder bescheiden profnemingen. Afgezien van het verbruik bij waterstaatswerken, behoort het hout veel meer dan tot nu toe in de burgerlijke bouwkunst te worden toegepast.

In „De Ingenieur“ van 20 April j.l. geeft de heer A. H. Berkhout een antwoord op de vragen, gesteld in „De Nieuwe Courant“ van 23 Maart, waarop ook gewezen werd in het nummer van het „Bouwk. Weekblad“ van 13 April. In „De N. Ct.“ werd gevraagd: Wordt in ons eigen land bij publieke bouwwerken geen gebruik gemaakt van Surinaamsch hout, en waarom niet? Dat men te Brussel er over tevrede was, behoeft niet eens als een eerste vingervijzing te worden beschouwd, zegt het blad, want reeds in 1839 werden te 's Hertogenbosch bij de vestingwerken vergelijkende proeven genomen tusschen eikenhout en Surinaamsch hout, welke geheel ten voordeele van laatstgenoemd uitvielen. Waar eikenhouten artillerie-beddingen na een 12-jarig tijdvak geheel vergaan bleken, kon worden geconstateerd, dat de van Surinaamsch bijhout aangelegde, nog geheel gaaf en hard waren gebleven. Ook proeven bij de Marine genomen, hebben aangetoond, dat zowel bij het ophouden der veerkrachtigheid als bij het breken meest al de Surinaamsche houtsoorten het gewone, hier te lande in gebruik zijnde eikenhout overtreffen en dus ook het grenen, terwijl dit ook voor eenige soorten ten opzichte van het Afrikaansche eiken het geval is.

Daarna wordt gevraagd: Heeft men nooit getracht van deze geslaagde proeven de praktische vruchten te plukken?

Op die vraag laat „De N. Ct.“ dan volgen: Teekenend is wel, dat, hoewel de onmetelijke Surinaamsche bosschen vol staan van het uitnemendste timmerhout, er ook plaatselijk, schier geen gebruik van wordt gemaakt, het meeste timmerhout uit Noord-Amerika wordt ingevoerd!

Overigens werd aan hout in 1905 uit Suriname uitgevoerd voor een waarde van f 43.000 en ingevoerd voor f 51.000.

Het antwoord van den heer Berkhout in „De Ingenieur“ luidt als volgt:

Er wordt in ons land helaas nog weinig gebruik gemaakt van Surinaamsch hout, hoewel reeds vele proeven genomen





GRONINGEN (Onderh.). De herbouw van het afgebrante Academie-gebouw. Door het prov. bestuur.  
Laagste inschrijver R. Jansen; Groningen, f 219790.  
VLAARDINGEN. Het afbreken van de percelen. Schoolstraat 12 en 14 en het ter plaatse opbouwen van een keurlokaal voor vee en vleesch. Door het gem.best.  
Laagste inschrijver J. Weerheim en A. Koster, f 3274. Gegund.  
ZWAAGDIJK (Onderh.). Het bouwen van

een school met woning en koetshuis. Door den arch. C. L. M. Robbers te Haarlem.  
Gegund aan den laagsten inschrijver P. Bot te Zwaagdijk.  
ZWOLLE. Het bouwen van een stoomhoutzagerij met machinegebouw en ketelhuis. Door den heer Roelof Kuipers, Ingenieur-arch. 's Hage.  
Laagste inschr. T. H. Jansen, f 38690;  
22 APRIL.  
GRAMSBERGEN. Het bouwen van een

Stationskoffiehuis in de nabijheid van het station te Gramsbergen, met bijlev van alle materialen, transporten en arbeidsloon. Door den heer G. Bolte.  
Laagste inschr. R. Mandema, Avereest, f 3680.  
24 APRIL.  
's-HERTOGENBOSCH. Het bouwen van een drukkerij met bovenwoning. Door den arch. B. de hazel te Bussum.  
Laagste inschr. A. Sanders, 's-Bosch, f 15857.

**LYST-VAN-LEVERANCIERS EN FABRIKANTEN**

Prijs per regel voor niet geahonneerden op advertentiën f 5.— per jaar bij vooruitbetaling. Abonnes op Advertentiën 1 regel gratis voor iedere advertentie.

Albast-Cement. — G. VAN LENT & Co. Rotterdam.  
Aeroceengas. — Tj. v. d. ZEE. Bezuidenhout. Rijkhof van Goensstraat 18, den Haag.  
Asbest-leien. — Cementmestlekdakbedekking, Houtcement- en Houtcementdakleerdakbedekking, Haensler's Houtcement. — G. SMITS & Co. Weesperzijde 39 Amsterdam. Tel. 7466.  
Asbestleien, bouwmaterialen, enz. Bouwmaterialaahandel „STEEN-OORD", 's-Gravenhage.  
Asphalt, Houtcement, Dakbedekking enz. — Dordrechtse Asphaltfabriek ROODENBURG & Co. Dordrecht.  
Asphalt, Houtcement, Dakbedekking enz. — N. V. Utrechtse Asphaltfabriek v.h. firma STEIN & TAKKEN, Utrecht.  
Asphalt. — W. J. v. d. WETTEREN en A. S. KEY, Rotterdam.  
Asphalt, 10 NED. ASPHALTFABRIEK, Utrecht.  
Asphalt, Houtcement, Dakbedekking, Amsterd. Asphaltfabriek „de Vesuvius", Amsterdam.  
Assurantie-Mij. tegen Brandschade „de Nederlanden van 1845" 's-Gravenhage, Kerkplein boek Prinsstraat.  
Atelier voor Decor. Kunst, KRUYMEL en MERCKENS, Haarlem.  
Badinrichtingen. — Th. VAN HEEMSTEDÉ OBELT, Amsterdam.  
Beeld- en steenhouwwerk. — v. d. MAAS & Co., den Haag-Bussum.  
Beton- en Betonijzerwerken, DE KONINK, ROTTERD. CEMENT-STEENFABRIEK v.h. VAN WANING & Co. Rotterdam.  
Behangselpapier. — H. en J. KOETS, K. Nieuwendijk 38, Amst.  
Beton (Gewapend). — HOLL. MIJ. TOT HET MAKEN VAN WERKEN IN, 's-Gravenhage.  
Beton (Gewapend). — F. J. STULEMEIJER & Co. Breda.  
Beton, Gewapend. — P. BOURDREZ, den Haag.  
Beton (Gewapend). — H. FUCHS & Co., Deventer.  
Betonstenen, Machines voor holle. — EM. KOCKEN, Arnhem.  
Betonijzer „Kahn System", Handelsmaatschappij van R. S. STOKVIS & ZONEN, Rotterdam.  
Bliksemalleiders, NEDERL. INSTRUM. FABRIEK, Utrecht.  
Bouwstoffen. — MARTIN & Co., Amsterdam.  
Bovenlichtsluiting „Flux". — VAN DE POLL, Purmerend.  
Bovenlichtsluitingen in div. systemen, LUYKE & Co., Rotterdam.  
Brandkasten en Kluisdeuren. — DE LUGT & SERNE, Haarlem.  
Brandkasten, Kluisdeuren en Brandkluisdeuren, J. LIPS Bzn., Dordrecht.  
BRANDELUISDEUREN. — Wed. P. A. Schmoor & Zoon, Den Haag.  
Bricknerplaten. — FABRIEK INDUSTRIA, Breda.  
Cement-Ijzerw. — NED. MIJ. VOOR MONIERW. Amsterdam.  
Cementmestlekdakbedekking. Handel in Bouwmaterialen van J. A. SMITS & ZONEN, Ruijschstraat 30 b/d Weesperzijde, Amsterdam.  
Cementijzer-Constructies enz. — H. WESTENBERG, Almelo.  
Centrale Verwarming. — W. J. STOKVIS, Arnhem.  
Centrale Verwarming enz. — GEVEKE & Co. Amsterdam.  
Centrale Verw. en Ventilatie. — Th. v. HEEMSTEDÉ OBELT, Amsterd.  
Centrale Verwarming en Ventilatie-inr. de Schiedamsche Kunstsmederij en Machinefabriek v.h. G. J. VINCENT & Co., Schiedam.  
Centrale Verwarming. — LUIJKE & Co., Rotterdam.  
Centrale Verwarming, Ventilaties, Wasch- en Drooginrichtingen, H. ZIMMERMANN, Utrecht.  
Centrale Verwarming. — JAN HAMER & Co., Amsterdam.  
Centrale Verwarming. — Wed. J. T. HUNCK & ZONEN, Amsterdam.  
Closets. — Th. VAN HEEMSTEDÉ OBELT, Amsterdam.  
Decoratieschilders. — VAN BEUSEKOM & ELFFERICH, Schommelstraat 8, Rotterdam.  
Eerste Nederl. Xyloolith-Fabriek. — A. S. KEY, Rotterdam.  
Electrotechn. Install. Bureau. — Ch. G. LANDRE, Amsterdam.  
Excelsiorplaten. — GEBRS. VAN DER VIJGH, Amsterdam.  
„Flux" Bovenlichtsluiting. — VAN DE POLL, Purmerend.  
Gaskachels (nieuwe condenssing). — OBELT, Amsterdam.  
Gas, Stoom- en Waterleiding. — R. S. STOKVIS & ZONEN Leuvehaven 74-76, Rotterdam.  
Glas in lood. — J. J. B. J. BOUVY, Dordrecht.  
Geogten geëmailleerd ijzeren waschtafels. — Th. VAN HEEMSTEDÉ OBELT, Amst., 150 de Ruyterkade, Filiaal: 36, Rokin.  
Grondboringen. — A. J. STOEL Jr., Haarlem.  
Haenslersch Houtcement. — C. F. BEER, Keulen.  
Houtgraniet, Kalksteen. — PELT & HOOYKAAS, Rotterdam.

HEINEKEN'S GLAZENWASSCHERIJ. Stoom Jaloeziën-, en Rolluiken-fabriek. — 's GRAVENHAGE. Driehoekjes 3 voorheen Wagenstraat 39a. — AMSTERDAM. v. d. Helststraat 1.  
Houtcement- en Houtcementdakleerdakbedekking, Haensler's Houtcement. Handel in Bouwmaterialen van J. A. SMITS & ZONEN, Ruijschstraat 30 b/d Weesperzijde, Amsterdam.  
Huisdeursloten. — LIPS, Dordrecht.  
Jaloesiën. — J. F. KRONER & ZONEN, Spuistr. 246, 248, 250, Amst.  
Jossion-Cement. — A. E. BRAAT, Rotterdam en Amsterdam.  
Keien enz. — FERD. ENGERS, Amsterdam.  
Kokosgipsplaten. — H. H. DE HAAN, Nijmegen.  
Kunst- en Grofsmederij, v.h. Firma J. T. van Varen, Amsterdam.  
Lengtematen, duimstokken enz. — W. J. WEISSENO, Amsterdam.  
Liften. — Machinefabriek DE ZAAAN, Wormerveer.  
Liften. — Th. VAN HEEMSTEDÉ OBELT, Amst. (R. WAYGOOD & Co.)  
Liften, Ventil., Gesm. ijzer, trappen, J. HAMER & Co., Amsterdam.  
Liften (Hydr. en electr.). — FRED. STIELTJES & Co. Amsterdam.  
Liften speciaal Handkracht. — J. C. VAN STRAATEN, den Haag.  
Looden en lmv. glasemail privaateleidingen. — OBELT, Amst.  
Luminographie en Lichtdruk, Steendr. „Senefelder" Amsterdam.  
Metaalwerk, meubelen. — ONDER DEN STR. MAARTEN, Haarlem.  
Machinefabriek Metaal- en IJzergieterij v.h. SPOOR, WIJNVOORD & Co. 's-Gravenhage.  
Montgrafiedruk. — H. J. MONDT, den Haag.  
Muschelkalkstein. — J. H. P. JANSE, Amsterdam.  
Natuursteenbewerking. — G. W. HARMSSEN, Amsterdam.  
Parketvloeren, AUG. LACHAPPELLE, Breda.  
Plafondplaten. — Gesm. MIJNLIEFF, Nijmegen.  
Portland-Cement — DYCKERHOFF & SOHNE, Amöneburg.  
Präcisionsvensters en deuren. — v. d. SCHUIJT & KUNTZE, Amst.  
Prisma's Luxfer. — Wm. VAN RIJN, Amsterdam.  
Proefstation Bouwmat. — KONING & BIENFAIT, Amsterdam.  
Raamsluiters voor bovenlichten. — HEEMSTEDÉ OBELT, Amst.  
Rolluiken. — W. H. M. SCHOLTE, Prinsengr. 516, Amsterdam.  
Rolluiken, Serredekking enz. — S. BRUGGOM, Arnhem.  
Rolluiken enz. J. P. SENFT, Haarlem.  
Rolluiken enz. W. C. J. VAN DER MEYDEN, den Haag.  
Schoorsteenmantels, marmeren. — G. & J. COOL, Amsterdam.  
Scoriae Bricks, Ijzeren buizen enz. — W. DEURVORST, Den Haag.  
Siegwart balken, HUYGEN & WESSEL, Rotterdam.  
SLOTEN EN VEILIGHEIDSAFSLUITINGEN — LIPS DORDRECHT.  
Spiegel-, Vensterglas enz. — P. DOLK & ZN., Rotterdam — Dordrecht  
Stalen balken, Ijzer enz. — Gebr. VAN DER VLIET, Amsterdam.  
Stalen Balken, Ijzer enz. W. BERNET & Co., Amsterdam.  
Stalinrichtingen, Verwarming, Jan Hamer & Co. Amsterdam.  
Stalinrichtingen — STAAL & HAALMEIJER, Amsterdam.  
Stalen balken. — H. E. O'VING Jr., Rotterdam.  
Stalen balken. — DIKEMA & CHAHOT, Rotterdam.  
Stalen balken en U-profielen — Deutsch-Luxemburgische Bergwerks- und Hütten-Aktiengesellschaft, Vertegenw. C. D. v. d. LINDEN, Singel 544, Amsterdam.  
Stengas. — F. A. CLOER, Amsterdam.  
Stenged. of Engelsche buizen en kruispannen. — HOUBEN & STEEGH, Belfeld en Tegelen (Limburg).  
Stoommachines, Ketels, Zuid-Holl. Machinefabriek en Constructiewerkplaats. Dir. ANTON KRÖNER, den Haag.  
Stoomtimmerfabriek. — GEBRS. VAN MALSEN, Den Haag.  
Stucsteen, Stucmarmor, The Dutch Mercantile Cy. — B. T. HAGEN Rotterdam.  
Tegelversteringen enz. Plateelbakkerij DE DISTEL, Amsterdam.  
Timmer- en lijstenfabriek. — G. P. J. BECCARI, Haarlem.  
Trockenstuccplafonds — De 10 Ned. Trockenstuccfabriek, Venlo  
Urinoirs (Toifit). — H. HUNCK & A. IMHOFF, Rotterdam.  
Ventilators. — Th. VAN HEEMSTEDÉ OBELT, Amsterdam.  
Ventilators. — D. P. HASSELMAN, Amsterdam.  
Ventilatoren. — SLUIS & VRUGTMAN, Amsterdam.  
Vluchtjuikladder, W. J. VAN ELDEN, Amsterdam.  
Vuurvaste steen, Trass, Aarden buizen, Straatkeien — „Bouwmaterialen" v.h. M. LUIJTEN, Lekkerkerk, Rotterdam, en Dordrecht.  
Vulpenhouder „Caw". — BLIKMAN & SARTORIUS, Amsterdam  
Wandtegels, cement, kalk, graniet — „Bouwmaterialen" voorheen M. LUIJTEN Lekkerkerk, Rotterdam en Dordrecht.  
Wandtegels. Schoorsteenmantels enz. — A. N. DE LINT, Delft, Den Haag.  
Ijzeren ramen, P. DELOSIE-MOONEN, Nijmegen.  
Ijzerconstructiën, Kunstsmeedwerken. Zuid-Holl. Machinefabriek en Constructiewerkplaats. Dir. ANTON KRÖNER, den Haag.  
Ijzerconstructies. — W. J. NIERMEIJER, Amsterdam.  
Ijzerconstructies (Ontwerpen van). — W. G. A. BIJL, Utrecht.  
Zandsteen. — FERD. ENGERS, Amsterdam.  
Zandbewerkingmachines — DREES & Co., Burgsteinfurt N W 71/W.  
Zehit. — I. LEHREN, Amsterdam.  
Zinkwerken. — Naaml. Venn. F. W. BRAAT's Kon. Stoomfabriek van — Delft.

**VLOERTEGELS, WANDTEGELS.**

**„BOUWMATERIALEN" VOORHEEN M. LUIJTEN, LEKKERKERK (Hoofdkantoor) ROTTERDAM en DORDRECHT.**

**Fabriek van Houten Parketvloeren. AUG. LACHAPPELLE, BREDA.**

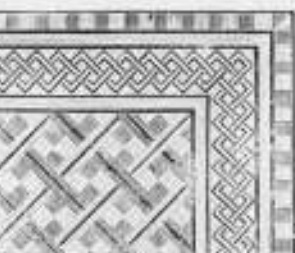

Beveelt zich aan voor de levering van Houten Parketvloeren, eenvoudig of rijk van teekening in verschillende systemen, massief, opgelegd, vochtwerend, ook systeem „tapis", op het oog gelijk aan massieve vloeren.  
Houten Asphalt Tegels.  
Catalogi, beschrijvingen en prijzen op aanvraag.

**Technisch Bureau**  
**W. G. A. BIJL, Ingenieur, UTRECHT.**  
Oude Gracht T. Z. 85. — Telefoon No. 182.  
Beveelt zich aan voor het ONTWERPEN en DETAILLEREN, het HOUDEN VAN TOEZICHT op de UITVOERING van alle in de BURGERLIJKE- en WATERBOUWKUNDE, bij den BOUW van FABRIEKEN, enz., SPOOR- en TRAMWEGAANLEG voorkomende  
**IJZER-CONSTRUCTIES.**  
OVERKAPPINGEN, VASTE en BEWEEGBARE BRUGGEN, enz.

**De N. V. 's Gravenhaagsche Machinefabriek, Metaal- en IJzergieterij v.h SPOOR, WIJNVOORD & Co., Zuidwest Buitensingel 39**

bericht aan belanghebbenden, dat zij heeft gekocht van de N. V. Pletterij v.h. ENTHOVEN & Co. eene groote collectie houten en koperen modellen waaronder van Kolommen, Lantaarnpalen, Straatkolken, Ramen, enz. voor de levering waarvan zij zich beleeft aanbeveelt. Levering in kortst mogelijken tijd tegen uiterst concurrerende prijzen.

**P. BOURDREZ**  
Constructeur van werken in **Gewapend beton.**  
VALERIUSSTRAAT 8. 's GRAVENHAGE.

Maatschappij tot Exploitatie van Staatsspoorwegen.  
**AANBESTEDING.**

Op DINSDAG, den 14den Mei 1907, des namiddags ten 2 ure (locale tijd), aan het Centraalbureau der Maatschappij tot Exploitatie van Staatsspoorwegen in het Moreelse Park te Utrecht, van:

Bestek No. 1100.  
Het uitbreiden van de bestaande oederenloods, het maken van privaten en waterplaatsen in het hoofdgebouw en het wijzigen van eenige lokalen met bijkomende werken op het station DEN HAAG.

Begrooifug f 23,500.—  
De besteding geschiedt volgens § 74 van het bestek.  
Het bestek ligt van den 18den April 1907, ter lezing aan het Centraalbureau in het Moreelse Park en aan het bureau van den Sectie-Ingenieur H. J. VAN HOORN te Utrecht, en is op franco aanvraag (per bri 4) aan genoemd Centraalbureau (Dienst v. n Weg en Werken) te becomen, tegen betaling van f 3.00.  
Inlichtingen worden gegeven aan het Centraalbureau (Dienst van Weg en Werken) en door den Sectie-Ingenieur voornoemd.  
Aanwijzing op het terrein zal geschieden den 7den Mei 1907 ten 11 ure voormiddag (West Europeische tijd).  
Utrecht, den 19den April 1907.

# HYDREX Waterdicht Vilt.

Voor het bekleeden van **BETONWERKEN** als:  
RESERVOIRS. PUTTEN, FUNDEERINGEN enz.

Duurzamer en meer afdoend dan asfalt.  
Betonwerken bekleed met **HYDREX VILT** zijn  
absoluut waterdicht, zelfs bij den grootsten waterdruk.

Inlichtingen verstrekt het Technisch Bureau

**MOENS & BECK,**  
te BLOEMENDAAL.

„**BOUWMATERIALEN**” voorheen M. Luijten,  
LEKKERKERK (Hoofdkantoor), ROTTERDAM en DORDRECHT.

Fabriek van **MACHINALE** Doornikse en Luikse  
**POEDERKALK**

GEGARANDEERDE FIJNHEID: Restant op een zeef van 900 mazen per cM<sup>2</sup>. hoogstens 15 procent.  
Voor speciale doeleinden wordt de kalk desgewenscht nog fijner geleverd.  
Vraagt proefstatea en inlichtingen omtrent mortelverbandingen.

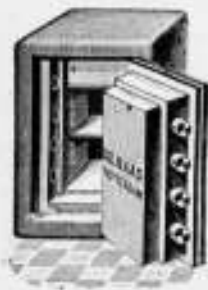

**DE HAAS.**

N. V. Rotterdamsche Brandkastenfabriek voorheen  
Jb. de Haas & Zoon.

**ROTTERDAM.**

SPECIAAL FABRIEK VAN

Pantserkasten. — Kluisdeuren. — Pantserkelders. — Safe-inrichtingen, enz.

OPGERICHT 1840.

Magazijn: Wijnhaven 63. Fabriek: Elisabethstraat.  
Prijscourant franco op aanvraag.

**KEIEN.**  
Bazalt

Graniet.  
Bazalt-  
lava.

**FERD. ENGERS**  
AMSTERDAM.

Asfalt.  
Portl.-  
Cement.

Zandsteen.

**DRAADGLAS.**

GEBRUIKT:  
Steengas „**DRAHTZIEGEL**”

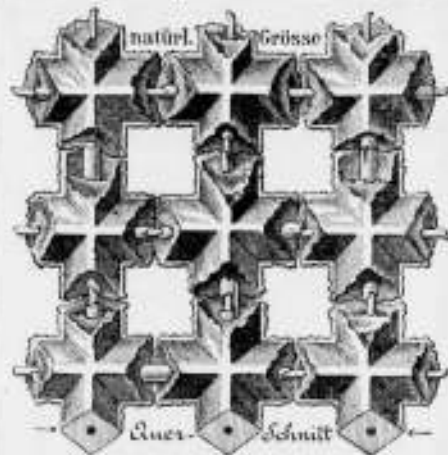

bij het vervaardigen van  
**Brandvrije Plafonds, Muren, Vloeren,**  
Omkleeding van Kolommen, Pilaren en  
alle mogelijke IJzerconstructies, Onder-  
kleeding van Trappen, Gebogen Plafonds'  
enz. Eenig vertegenwoordiger:

**F. A. CLOËR,**  
Prinsengracht 173 — AMSTERDAM.

**Mondtegraphiedruk.**

Goedkooper dan Photolithografie.  
Nette uitvoering. — Snelle levering.

Electriche Lichtdruk-inrichting.  
Groothandel in Lichtdruk-papieren.

**H. J. MONDT**

François Valentijnstraat 13 15, 's GRAVENHAGE.  
Interc. Tel. 520.

**Lichtdrukken.**

Deze worden vervaardigd in alle moge-  
lijke kleuren.



**W. J. NIERMEIJER.**  
v/h. H. J. VAN DER VEEN.  
Nieuwezijds Voorburgwal 342. — AMSTERDAM.  
Ingenieurs-Bureau voor statische  
berekening: en ijzerconstructies.

**GEB<sup>S</sup>. VAN MALSEN. DEN HAAG.**  
STOOMTIMMERFABRIEK.  
Deuren, lijsten, betimmeringen, en  
parketvloeren.

„**HERKUL**” Bovenlichtsluiting

werkt **excentrisch.**

Opent ook de meest klemmende ramen.  
In overleg met eenige Heeren Architecten speciaal voor  
Hollandsche bovenlichten geconstrueerd.  
Model wordt op aanvraag franco ter proefname gezonden.



Importeurs: **LUIJKE & Co.,** Proveniersstraat 72, Rotterdam.

## SIEGWART-BALKEN

zijn holle balken van gewapend beton;  
doen alle formeelen, bij gewapend beton  
noodig, wegvallen; geven een soliede werk-  
vloer, onmiddellijk na het leggen; bezitten  
groot draagvermogen bij klein eigen-  
gewicht; geven de hoogste zekerheid tegen  
brandgevaar; isoleeren tegen warmte en  
gehoorigheid; worden mannetje aan man-  
netje in den bouw gelegd; komen geheel  
gereed en verhard op de bouwplaats.

**zijn goedkooper dan andere  
cementijzer-vloeren.**

Fabrikanten: **HUYGEN & WESSEL,** } Rotterdam.  
} Amsterdam.  
**KLOOS & VAN LIMBURGH,** Rotterdam.

Brochure op aanvraag  
gratis verkrijgbaar.

**Wed. J. T. HUNCK & Zoon**  
**AMSTERDAM**

(Amstel over Bendsdorp's Cacao-fabriek).

**Centraalverwarming en Watervverzorging**

volgens Amerikaansch Systeem.

Voortreffelijk resultaat bij geringe kosten.

Nederlandsche Instrumentenfabriek,  
**UTRECHT.**

Oude Gracht W. Z. 54.  
Dr. N. G. VAN HUFFEL

**Kooi Bliksemafleiders**

(NIEUW SYSTEEM).

Veel **GOEDKOOPER** en **BETER**  
dan de oudere.

**Echt Haeusler'sche  
Houtcementen Dakbedekking.**

Bekwame dakdekker-, blikslager- en bouwwerkmeesters als  
**UITVOERENDE VERTEGENWOORDIGERS**  
voor Nederland en Koloniën worden GEVRAAGD,  
BRIEVEN MET REFERENTIËN TE ADRESSEEREN AAN DE FIRMA  
**C. F. BEER. KEULEN (RIJN).**  
GENERAAL-VERTEGENWOORDIGER DER FIRMA  
C. S. HAUESLER. — UITVINDER DER HOUTCEMENT.  
48 Gouden Medailles. — 7 Patenten. — Meerdere Hofdiploma's.

NOTITIE: Gelijktijdig breng ik ter kennis der Heeren Belanghebbenden dat de firma N.V. Handel in Bouwmaterialen v. L. A. SMITS & ZOON, AMSTERDAM sedert 1 Jan. 1906 niet meer mijne vertegenwoordigers voor Nederland en Koloniën zijn, en noch door mij noch door de firma Carl Saw, Hauesler direct Haeusler's houtcement aan deze firma geleverd wordt.

TELEFOON INT. 3208.



**Amsterdamsche Asphaltfabriek.**  
— DE VESUVIUS. —  
**VAN DEN BERG en VIËTOR.**  
Houtcement. - Cementmastiëkdaken.  
Asfaltvloeren en Straten.

**ELECTRO-TECHNISCH INSTALLATIE-BUREAU**  
**CH. G. LANDRÉ.**  
SPUI 14-16. — AMSTERDAM.

Intercommunaal Telefoon No. 999.

Bijkantoor gevestigd te TILBURG, Heuvelstraat 15.

Interc. Telefoonnummer 284.

Plannen en Begrotingen kosteloos.

Electrische Kracht- en Licht-Installaties voor Gelijk-, Wissel- en Draaistroom.



**Mannesmann Vloer- en Damwandstutten,**  
van naadlooze staalbuis vervaardigd.  
(Patent SOMMER).

Voor het stutten van damwanden en van betonwanden tijdens den bouw.  
Voordeelig ter vervanging van houten stutten.  
Eenvoudige en solide constructie. — Onbegrensde levensduur.  
Kan op iedere lengte gesteld worden. Licht en gemakkelijk te hanteeren.

Deutsch-Oesterreichische Mannesmannröhren-Werke, DÜSSELDORF.

Vertegenwoordiger voor Nederland en Koloniën:

Technisch Bureau **G. L. DAHLMANN, Rotterdam.**



**H. FUCHS & CO.**

DEVENTER,

voorheen J. H. DE GEUS.

CONSTRUCTEUR van werken in  
**Gewapend beton.**

VER-  
TEGENW. **Hennebique Parijs.**

**N.V. Utrechtsche  
Asphaltfabriek**

v. h. Firma **STEIN & TAKKEN,**

**VULKAAN** Hout-Cement / Dakbe-  
Cement-Mastix / dekking

ASPHALTVLOEREN, enz.

**LIFTEN,**

voor elke beweegkracht en van elke  
capaciteit, met uitstekend werkenden  
VALBESCHERMER, met automatisch  
werkende **SCHACHTDEURSLOTINGEN**  
en **STOPINRICHTING** voor elke  
verdieping, worden vervaardigd door de

**Machinefabriek „DE ZAAAN”**  
te **WORMERVEER.**

Prijzen en attesten, waaronder van een  
4-persoons elektrische lift, welke gedurende  
hare tweejarige werking niet de geringste  
stoornis ondervond, op aanvraag.

**W.C.J. VAN DER MEIJDEN**

**NIEUWE HAVEN 1-3  
DEN HAAG  
STOOMJALOUZIEËN  
FABRIEK OPPER 1886.**



**HOUTEN EN STALEN ROLLUIKEN**



**HOOGSTE ONDERSCHIEDINGEN (GRAND-PRIX)  
GOUDEN MEDAILLES EN ERERKRUISSEN,  
TE MARSEILLE, WESSEN, NANKIN, PARIJS,  
BRUSSEL, EN SOEKHARST.**

**KOKOSGIPSPLATEN VOOR PLAFONDS EN MUREN.**

SOLIEDSTE EN LICHTSTE MATERIAAL GEHEEL GEHOOR- EN BRANDVRIJ.

DIK 1 1/2 - 2 - 2 1/2 - 3 - 4 - 5 - 6 en 7 c.M.

LANG 2 METER, BREED 0.50, 0.33 1/2 en 0.25 METER.

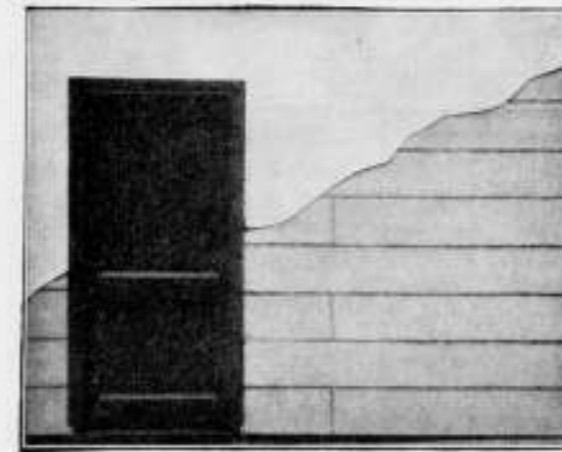

KAN ZEER  
SPOEDIG GE-  
SCHILDERD EN  
BEHANGEN WOR-  
DEN. BIJZONDER  
GESCHIKT VOOR  
SCHOLEN,  
MAGAZIJNEN,  
FABRIEKEN,  
ENZ. ENZ.

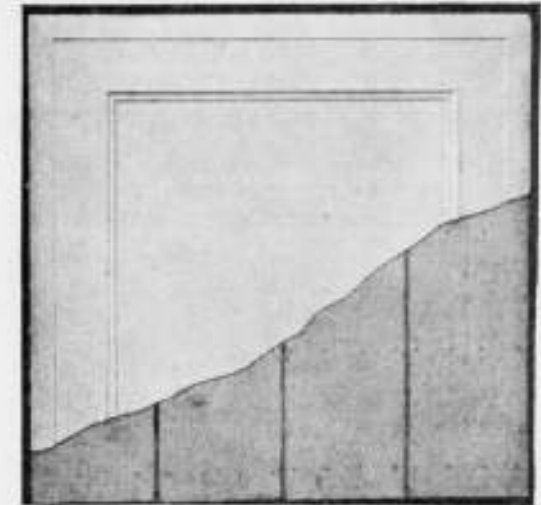

VRAAGT MONSTERS EN PRIJZEN.

**H. H. DE HAAN, Kantoor en Magazijn: Graafschesstraat 59, Nijmegen.**

**Het Betonijzer der Toekomst  
„KAHN SYSTEEM”**



eenvoudig en economisch voor alle werken in

— **GEWAPEND BETON.** —

Zoals:

**BRUGGEN  
FUNDEERINGEN  
KOLOMMEN  
RESERVOIRS  
PIJLERS  
VIADUKTEN  
ENZ. ENZ.**

**UITGEWERKTE PLANNEN**  
en **TEKENINGEN** voor uitvoeren  
werken worden kosteloos verstrekt.

**GEILLUSTREERDE BROCHURE**  
op aanvraag gratis en franco.

**Handelmaatschappij van R. S. STOKVIS & ZONEN.**

**Afdeeling IJzer en Staal.**

**ROTTERDAM.**

**G. P. J. BECCARI,  
HAARLEM.**

**Stoomtimmer- en Lijstenfabriek.**

**PAUL KRUGERKADE 27. — Interc. Telefoon 1324.**

Behangselpapieren

**H. en J. KOETS.**

AANNEMERS van INRICHTINGEN.

Korte Nieuwendijk 38. - Amsterdam.



**GEBR. VAN DER VLIET,**  
Ijzer- en Staalhandel  
**AMSTERDAM.**

STAAF-, BAND-, PLAAT-, HOEK- en T-IJZER, enz.  
STALEN BALK- en L-PROFIELEN. —  
GEGOTEN BÖHLERSTAAL.



van 6 tot 32 cM. voorraad

tot 30 cM. voorraad

Alleen verkoop van P. L. H. Kroonijzer en Wilh. S. M. Vloeiijzer.

STUKDOOREN ANNOODIG.  
VOCHTWEREND.  
ISALEEREND.  
BRANDVRY

DE BESTE BINNEN VAN  
DE BOUT MEN VAN  
BRUCKNER-PLATEN  
VRAACT PROSPECTUS.  
FABRIEK "REDRA" GOEDKOOP  
KONNEN DIRECT  
BEHANGEN. GEWIT AF  
BESCHILDERD WORDEN.

LANG: 66%  
HOOG: 50%  
DIK: 6 EN 8%

**Eerste Nederl. Xylolith-Fabriek A. S. KEY,**  
(HOUTGRANIEF)  
**ROTTERDAM.**

VLOERBEKLEEDING zonder voegen. — TRAPBEKLEEDING, ook op oude trappen. — DEKTREDEN op maat. — PLATEN in diverse afmetingen voorradig. Aankopen, met opgaaf van grootte en bestemming adresseer men Leuvehaven 26 (Kantoor) Rotterdam.

**Houben en Steegh.**

Stoomfabriek van Steengoed (Engelsche) buizen en alle soorten van dakpannen.  
**te Vento.**

Specialiteit in Steengoed of Engelsche buizen en kruispannen. Levering onder strengste keur. — Monsters gratis op aanvraag.

Monsters zijn te zien op de Permanente Tentoonstelling in het Gebouw van de Maatsch. t. Bevordering der Bouwkunst, WARINXSTRAAT 402 te Amsterdam.

**W. BERNET & C<sup>o</sup>,**  
IJZERHANDEL.

AMSTERDAM.  
GROOTE VOORRAAD

Balk-Staal van No. 8 tot en met 40 en  
L- Staal van No. 3 to ten met 30.

■ ONDER DEN ■  
SINT MAARTEN  
HAARLEM — AMSTERDAM  
■■■■ PARIJS ■■■■

DE MODELKAMERS AAN DE FABRIEK MAERTEN VAN HEEMSKERKSTRAAT TE HAARLEM GELEGEN, ZULLEN IN ENKELE WEKEN GEHEEL NIEUW INGERICHT ZIJN.

**J. W. GIPS.**

ATELIER

VOOR BESCHILDERD EN EEN-  
VOUDIG GLAS IN LOOD. † † †

DUNCKLERSTRAAT  
HOEK 2<sup>de</sup> SWEELINCKSTRAAT.  
's-GRAVENHAGE.

Firma **DE LUGT en SERNE.**

HAARLEM. — Telefoon 569.

Ons fabriek van PANTSER-  
STALEN BRANDKASTEN  
bleek bij proefneming gehouden van-  
wege het Hoofdbestuur der Posten en  
Telegrafie op 3 Juli 1900 volkomen  
aan de gestelde eischen te voldoen en  
kon na een arbeid van 8 uren met de  
zwaarste inbrekerswerktuigen niet  
worden geopend.

**A. N. DE LINT** DELFT  
DEN HAAG

Delftsche Wandtegels.

Schoorsteenmantels.

**SECTIEL**

(voor binnendecoratie en gevelversiering)

Berbastegels

fabriek Joost Thooff en Labouchère.



**JAN HAMER & C<sup>o</sup>.**  
Frederiksplein 6 en 8. AMSTERDAM.

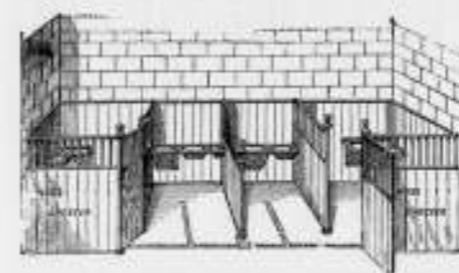

Engelsche  
Stalinrichtingen  
en Tuigkamerbenodigdheden.  
TALRIJKE NEDERLANDSCHE  
REFERENTIES.

NB. Onze Standaard-catalogus met circa 1500 illustraties is voor serieuze aanvragen beschikbaar.

Amsterdamsche Jalousiefabriek  
Opgericht 1875.

**ROLLUIKEN. ZONSCHERMEN.**  
Speciale Fabriek voor  
Marquisen, Tochtschermen en Serrebedekking.  
Geschilderde Winkelgordijnen.

Tuintenten en Tuinparasols met en zonder tafel, Glasjalouziën, enz.  
Eenig Adres voor HOUTEN PARKET TAPIJEN.

J. F. KRONER & Zoon. HOPLEVERANCIERS  
Spuistraat 246, 248, 250, Amsterdam.

**J. P. GROENENDIJK,**

Beeklaan 248, DEN HAAG. — Telefoon No. 1710.  
Huis- en Decoratie-Schilder.

ATELIER voor eenvoudig en geschilderd

**Glas in lood, Glas in koper enz.**

PRIJZEN UITERST BILLIJK.

Teekeningen en prijsopgaaf worden kosteloos aangeboden.

**GREY-BALKEN**

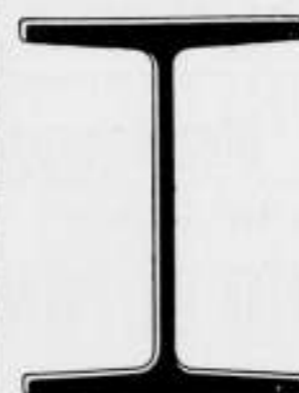

In Profielhoogten  
tot 750 m.M.

In Flensbreedten  
tot 300 m.M.

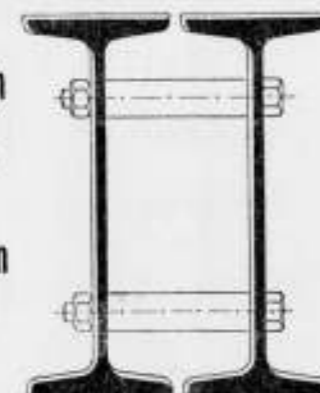

**DIFFERDINGEN**

Alle gewenschte inlichtingen te bekomen bij den Vertegenwoordiger:

**C. D. VAN DER LINDEN, AMSTERDAM, Singel 544.**

**BALK- en  
-STAAL,**

alle lengten tot twaalf meter in  
normaalprofielen tot de laagste  
prijzen in voorraad bij

**DIKEMA & CHABOT,  
Rotterdam.**

**P. DOLK & ZOON**

Rotterdam. — Dordrecht.  
Opgericht 1803.

**Cloisonné  
Glas.**

**LIFTEN** SPECIAAL voor  
HANDKRACHT  
tot vervoer van

Boeken, Spijzen, Goederen,  
Personen enz.

worden vervaardigd door

**J. C. VAN STRAATEN,**  
Loosduinse weg 855 i, DEN HAAG.

**Scoriae Bricks,**

20x9x8 — 20x9x10 — 20x9x12 1/2  
en 23x9x10 cM.

zoowel voor KEI- als KLINKER-  
BESTRATING.

UITSLUITEND VERKRIJGBAAR BIJ

**W. DEURVORST - Den Haag,**  
Kantoor KRAYENHOFFSTRAAT 54  
tegenover Station Holl. Spoor.

**VAN DER MAAS & C<sup>o</sup>.**

Den Haag - Bussum.

Architecten en Beeldhouwers.

Ateliers tot artistieke bewerking van  
Hout en Steen.

Vervaardigen alle beeld- en steenhouwwerken.

Beeldhouwwerk

op kunstnijverheidsgebied.

ADMINISTRATIE:

Willem de Zwijgerlaan 25.  
DEN HAAG.



Industriële-Maatschappij

VAN

# F. J. STULEMEIJER & Co. = BREDA. Constructeurs van Werken in Gewapend Beton.

Menige groote brand heeft in den laatsten tijd doen inzien, dat bij den bouw van branderijen, fabrieken, pakhuizen, gestichten, enz. gebruik gemaakt moet worden van het absoluut brandvrij materiaal **GEWAPEND BETON.**

## GEWAPEND BETON.

Uitvoering van alle werken. Begrotingen en ontwerpen kosteloos.

**Koninklijke Rotterdamsche Cementsteenfabriek**

voorheen

**VAN WANING & Co. — ROTTERDAM — ENSCHEDE.**

Grootste voorraden Riolen, Buizen, Putten, Kolken, enz.

## TH. VAN HEEMSTEDDE OBELT,

Mem. San. Inst. London.

Sanitary Engineer.

HOOFDKANTOOR EN MAGAZIJN  
150/1 de Ruyterkade. — AMSTERDAM — Filiaal 44 Rokin.

Hoofdagent voor Nederland en Koloniën van SHANKS & Co. Ltd., te Barrhead.

SPECIALITEIT VOOR DE LEVERING VAN COMPLETE BADINRICHTINGEN.

PRIVAAT-INRICHTINGEN. — Shanks Closets zijn nog niet overtroffen.

Porseleinen en Geëmailleerd IJzeren Badkuipen.

Geheer geheel van rood koper, van binnen vertind. Zij bederven het water niet, overtreffen al de tot nu toe bestaande en kosten niet meer. Attesten ter inzage.

CLOSETS, WASHTAFELS, URINOIRS, GOOTSTEENEN ENZ. — VERWARMING en VENTILATIE.

CHAMBERLAND FILTERS, Systeem Pasteur.

ELECTRISCHE KACHELS, CONDENSING GAS-KACHELS, zonder afvoer naar buiten. SEPTIC-TANKS, WARMWATER-VERZORGING, volgens verschillende systemen, ook door middel van het keukenfornuis.

Begrotingen, prijsopgaven en offertes worden op aanvraag kosteloos toegezonden.

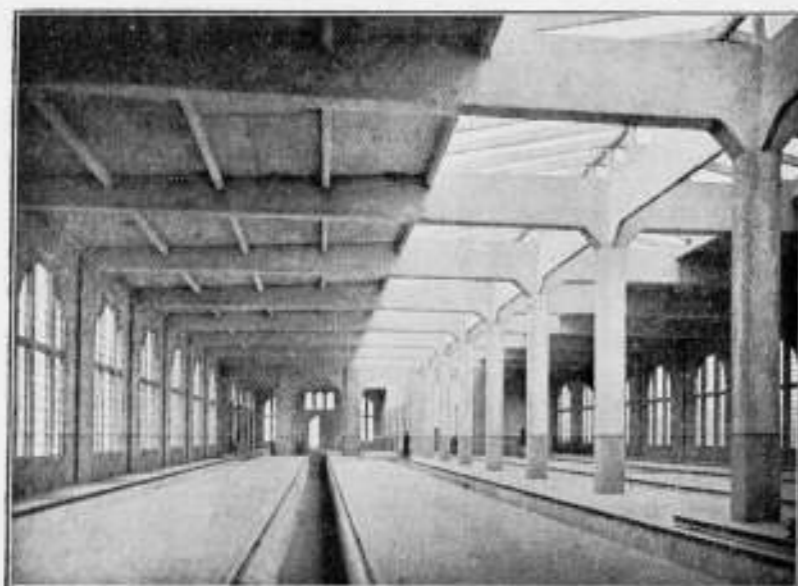

Rijtuigrompe der Z. Holl. El. Sp. Mij. te Leidschendam.

## Hollandsche Maatschappij

tot het maken van werken in

## GEWAPEND BETON.

DIRECTEUR:

A. C. C. G. VAN HEMERT.

Civiel Ingenieur.

'S-GRAVENHAGE.

Conradkade 62.

Interc. Telefoon 2669.

Telegram-Adres: BETONIJSER.

27<sup>e</sup> JAARGANG · 1907. N<sup>o</sup> 18

# BOUWKUNDIG WEEKBLAD.

· ORGAAN VAN MAATSCHAPPY ·  
· TOT BEVORDERING DER BOUWKUNST ·

**BESTUUR VAN DE MAATSCHAPPY:** A. SALM G.Bz., Voorzitter. F. W. M. POGGENBEEK, Vice-Voorzitter. — V. G. A. BOSCH, W. J. DE GROOT, G. W. VAN HEUKELOM, D. E. C. KNUTTEL, J. A. MULOCK HOUWER, F. J. NIEUWENHUIS, B. J. OUDENDAG, J. VERHEUL Dz., P. A. WEELDENBURG.

**COMMISSIE VAN REDACTIE:** Ed. CUYPERS, A. SALM G.Bz., J. VERHEUL Dz.  
**REDACTEUR:** C. T. J. LOUIS RIEBER.

**BUREAU VAN REDACTIE:** MARNIXSTR. 402 AMST.  
**BUREAU VAN ADMINISTR.** MERDERSTR. 5 DEN HAAG  
**UITGEVERS:** MOUTON & Co DEN HAAG

· INHOUD · · ABONNEMENTSPRIJS ·

N<sup>o</sup>. 18. 4 MEI 1907. Dubbele arbeiderswoning. — Verslagen van vergaderingen. — Inhoud van Tijdschriften. — Berichten. — Bureau voor plaatsing van opzichters en teekenaars. — Aankondiging en afloop van aanbestedingen. — Lijst van Fabrikanten, Leveranciers, enz. — Advertentiën.

voor Nederland: fr. p. p. / 15 — 's jaars, voor Indië en het Buitenland (bij vooruitbetaling) fr. p. p. / 17. — Prijs DER ADVERTENTIEN: van 1-5 regels / l., elke regel meer 20 cents. Grootte letters naar plaatsruimte. — AANKONDIGING VAN AANBESTEDINGEN 15 ct. p. r. m. premie 1/2 maal. — ABONNEMENT VAN ADVERTENTIEN tegen belangrijk verminderde prijzen en kosteloze opname der advertentiën in het Tijdschrift der Mij.

### DUBBELE ARBEIDERSWONING.

In Januari 1907 werd door de Bouwvereniging „Veendam“ te Veendam, een prijsvraag uitgeschreven voor het maken van een plan met begrooting voor eene dubbele arbeiderswoning.

Welwillend in staat gesteld zijnde de plannen die een premie verwierven te reproduceeren, achten wij het dienstig zoowel uit het programma voor de prijsvraag als uit het rapport van de Jury hier het een en ander ter toelichting mede te deelen.

Aan het programma worden de volgende bepalingen ontleend:

Iedere woning zal bevatten een woonkamer met slaapplekken of een woonkamer in verbinding met een slaapvertrek, een gang of portaal, een keuken met een stookplaats, een kelder, een privaat en een schuurruimte waarin een bergplaats voor brandstoffen. De zolder moet zoodanig zijn, dat er slaapplekken kan worden afgetimmerd.

De teekeningen zullen aangeven:

1. De afmetingen der ter bewoning in te richten vertrekken, van trap en portaal.
2. De inrichting van het privaat.
3. De middelen van watervoorziening (regenbak-inhoud minstens 3000 Liter voor iedere woning.)
4. Alles wat op den afvoer van rook, water, faecaliën en vuil betrekking heeft.

De bouwkosten voor eene dubbele woning als bovengenoemd zal ± / 1800 mogen bedragen. Verondersteld wordt, dat op hetzelfde terrein meerdere dergelijke dubbele woningen naast elkander worden gebouwd, met maaieelinge gangen, en dat ieder bouwterrein 15 M. breed en 36 M. diep is.

Het peil wordt aangenomen even hoog als de straat die ± 80 cM. boven den hoogsten waterstand ligt.

De uitgeloopte prijzen waren: een eerste van f 75, en een tweede van f 25; de mogelijkheid was niet uitgesloten, dat de prijswinner zou worden belast met den bouw van een aantal dezer dubbele arbeiderswoningen.

Op den 15den Maart, den gestelden termijn, waren 83 ontwerpen ingekomen, die daarna door de Jury werden beoordeeld; uit haar rapport blijkt:

dat door zeer veel ontwerpers met ernst is gewerkt aan de oplossing van het moeilijke vraagstuk, zelfs door het indienen van twee tot vier diverse ontwerpen, doch dat de meesten niet zijn geslaagd in het leveren van een plan voor een doelmatig ingedeelde, weinig kostbare en goed geconstrueerde woning.

Bij de meeste ontwerpen is zelfs, zonderling genoeg, geen gebruik gemaakt van de gelegenheid om ook in de zijgevels ramen of toegangen aan te brengen.

Ook zijn, door te grootsche opvatting en door allerlei soms zeer zonderling geplaatste uitbouw en schuurtjes, de bouwkosten te hoog geworden, ook blijkende uit tal van begrotingen. Men heeft derhalve niet voldoende rekening gehouden met de gestelde bouwsom, groot plm. / 1800.

Indien een bouwsom van / 2500. — à / 2800. — ware gesteld, dan zou van menig ontwerp de plattegrond of incheiding voortreffelijk geschikt geacht zijn geworden voor een eventuele uitvoering, doch hetzelfde te verklaren aangaande de gevels en bekappingen zoude niet wel mogelijk zijn.

Slechts aan enkele ontwerpers is het gelukt om eenvoudige doch passende gevels en bekappingen te leveren. De overigen hebben niet voldoende rekening gehouden met de hooge kosten, verbonden aan de uitvoering van ingewikkelde kapconstructies, en met de daaruit voortvloeiende hooge onderhoudskosten.

Dat er nog ontwerpers gevonden worden, die de reeds sedert lang veroordeelde zakgoten verschenen toe te passen, wekt bevreemding, evenals de niet te verdedigen afdekking van topgevels met rollagen, waardoor voortdurende lekkage en inwatering ontstaan.

In het Gebouw van de Maatschappij tot Bevordering der Bouwkunst, Amersdam, Marnixstraat 402, is gevestigd een Permanente Tentoonstelling van Bouwvakken, dagelijks kosteloos te bezichtigen.

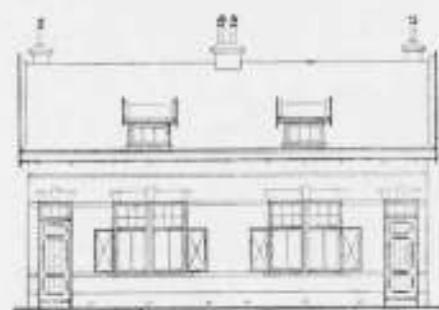

Voorgevel.

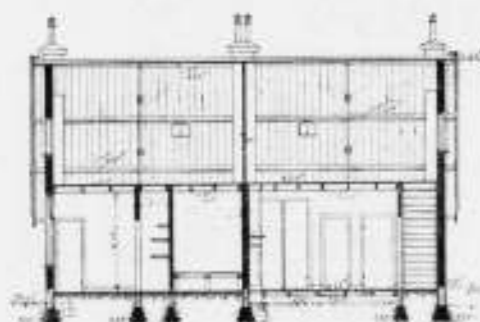

Doorsnede C-D.

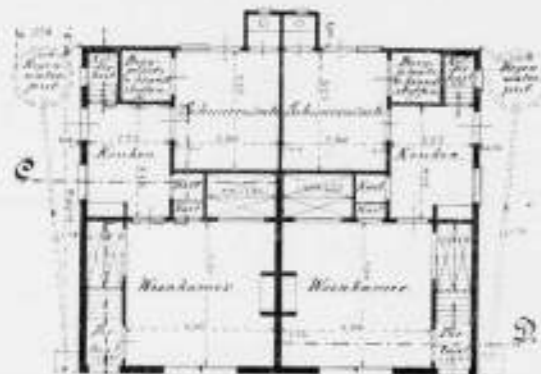
Plattegrond.  
„Ontwerp „Welvaart.“

Voorts zijn in veel ontwerpen de schoorsteenen zóó zonderling geplaatst, dat het grootste gedeelte buiten de dakbedekking in het gezicht komt.

Waar nu echter door ons wel geconstateerd kan worden, dat door de meeste inzenders met zeer te waardeeren ambitie is gewerkt aan deze prijsvraag, en daaraan blijkbaar door bekwaam ontwerpers en tekenaars is deelgenomen, daar doet het ons leed, niet te kunnen adviseeren tot toekenning van de uitgelooft prijzen, maar tot het beschikbaar stellen van eenige premies op nader aan te geven wijze.

Na een eerste onderzoek der Jury werden 28 ontwerpen — in haar rapport genoemd — op nieuw onderzocht, waarna van die ontwerpen een tiental nader met elkander werden vergeleken, namelijk die met de motto's:

Rust Roest, Piepie, Thuis 't Best, Twee conc. cirkels en gelijkzijdige driehoek door elkaar getekend, Eenvoud, Welvaart, Ster in cirkel, Betsy, Arbeiterheim, en Voor het Volk.

Waar nu het ontwerp motto „Welvaart“ (volgnummer 35 A) het meest voldoet aan de bepalingen van het programma en in alle opzichten aanbeveling verdient, zoodat zelfs met enkele wijzigingen dit ontwerp voor uitvoering geschikt geacht kan worden, daar meenen wij, dat aan den ontwerper een premie van f 40.— toegekend kan worden.

Vervolgens komt om dezelfde reden het ontwerp motto: Twee cirkels en gelijkzijdige driehoek door elkaar getekend, doch met minder gelukkige geveloplossing, in aanmerking voor een premie van f 20.—

Ook zou een premie van f 20.— beschikbaar gesteld kunnen worden voor het ontwerp motto: Voor het Volk, omdat door

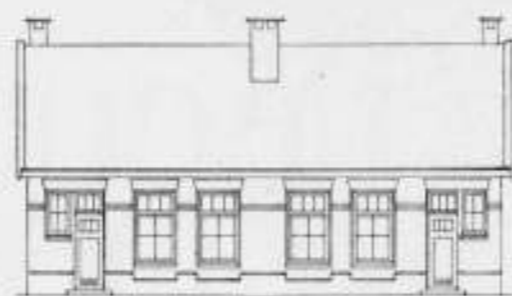

Voorgevel.

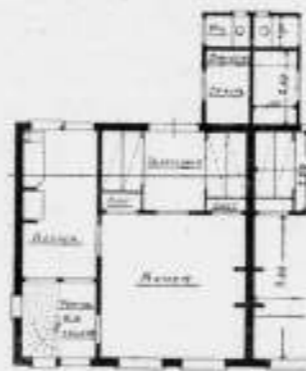

Plattegrond.

Ontwerp: „Twee conc. cirkels en gelijkzijdige driehoek.“

den ontwerper op bijzondere wijze is gestreefd naar een aesthetisch aanzien.

En ten slotte achten wij het ontwerp motto: Arbeiterheim, een premie van f 20.— waardig, omdat de ontwerper in zijn streven tot het verkrijgen van een eenvoudigen goed verdeelden plattegrond is geslaagd.

Omtrent laatstgenoemde ontwerpen wordt in korte woorden het volgende in het Rapport der Jury gezegd: (1)

Ontwerp „Welvaart.“ Portaalruimte moet verbreed worden, aangezien naast het buitendeurkozijn te zwak is. Kelder-kast te klein; privaat kan in de schuurruimte worden ondergebracht; keukenbuitendeurkozijn kan vervallen. Overigens is dit ontwerp van al de ingekomenen het best voor uitvoering geschikt.

Ontwerp „Twee conc. cirkels en driehoek“ (door-een.) In dit ontwerp zijn de portaalruimte en de daaronder gelegen kelder goed aangebracht, het afzonderlijk slaapvertrek is gunstig gelegen en verdient aanbeveling. Door de keukenruimte te verkleinen zou de schuurruimte onder de verlengde bekapping te brengen zijn en daardoor het ontwerp vereenvoudigd worden. De gevels zijn minder goed opgevat dan bij het motto „Welvaart.“

Ontwerp „Voor 't Volk.“ De plattegrond is niet zonder verdiensten, hoewel een kelder, onder de schuurruimte geprojecteerd, niet aan te bevelen is, aangezien een houten vloer daar niet op zijn plaats is. Hoewel de inzender het aesthetisch aanzien niet heeft verwaarloosd, had het de voorkeur verdiend, geen zakgoot toe te passen. De schoorsteenen buitendaks zijn ongunstig geplaatst. Het tekenwerk, vooral de perspect. schets, is zeer goed uitgevoerd.

Ontwerp „Arbeiterheim.“ Uitstekende planin-deeling. Indien van de gevels hetzelfde getuigd kon worden, zou deze in-zegging waarschijnlijk door de Jury voor eene hoogere onderscheiding zijn voorgedragen.

Van deze plannen zijn hier op de schaal van 1 à 200 gereproduceerd, wat betreft het ontwerp „Welvaart“, dat de hoogste onderscheiding verwierf, de volledige plattegrond, de voorgevel en een doorsnede, van de drie overige ontwerpen de helft der plattegronden, die voldoende denkbeeld geven van de inrichting der dubbele woning, en de voorgevels.

(1) De Jury bestond uit de heeren: Joh. v. Schuilenberg, Inspecteur der volksgezondheid te Zwolle, Dr. Th. Tjabbes, arts te Veendam en G. C. Michell, Directeur der Ambachtsschool te Veendam.

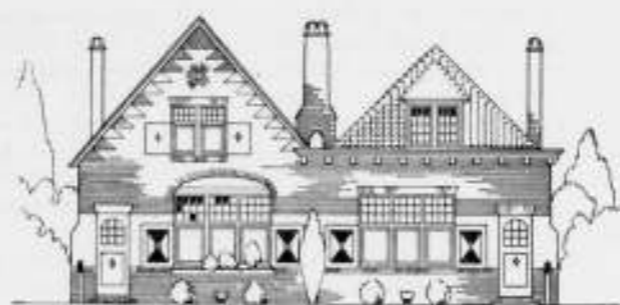

Voorgevel.



Plattegrond.

Ontwerp: „Voor 't Volk.“

## VERSLAGEN VAN VERGADERINGEN

Afdeeling Arnhem van de Mij. t. Bev. d. Bouwkunst, 24 April 1907. Nadat de notulen waren voorgelezen en goedgekeurd en het nieuw benoemd bestuurslid de heer W. A. Lensink was gefinstalleerd, verkreeg de heer H. P. Berlage, architect te Amsterdam, het woord voor het houden eener beschouwing van de oorzaken, waardoor de hedendaagsche architectuur zoover achterstaat bij die van vorige eeuwen.

Op welsprekende en zeer duidelijke wijze gaf spr. een overzicht van den ontwikkelingsgang die de Bouwkunst heeft afgelegd. Na den empire stijl kan van een eigenlijken bouwstijl geen sprake meer zijn. Spr. schetst het neo-classicisme, de richting waarvan Schinkel de geniale voorstander was. Het onnatuurlijke dat gelegen was in de overbrenging van de kunst der Hellenen op Duitschen bodem maakte een gezond voortleven onmogelijk; niet beter wedervoer de moderne Gothiek, die als tegenvoeter van de klassieke richting op deze voor had, dat zij tenminste op denzelfden bodem opbloede. Maar ook deze herleving der middeleeuwsche kunst bleek, met hoeveel talent Viollet le Duc deze richting ook voorgestaan heeft, eene utopie. Daarna, na de 70er jaren, zag men alom in Europa een opbloei van de nationale renaissance-stijlen. Hierin is zeer veel goeds gemaakt; vele knappe architecten maakten in de moderne renaissance verdienstelijk werk. Maar het groote leger van onbevoegden heeft, den schijn niet kunnende onderscheiden van het wezen, de toepassing dezer vormen tot groote ergernis gemaakt van hen, die oordeelen dat bouwen voor alles moet zijn logisch samenstellen.

De huizenbouwers met moderne bouwstijlopvattingen geven ons het ergste te zien wat mogelijk is; het ontwikkeld publiek keert zich er van af, en verlangt terug de gebouwen die zonder pretentie, niet reclameachtig opgedirkt zijn. De bouwkunst is thans geworden een kunst die ergernis geeft, erger kan het niet. Houdt men hierbij het oog op het feit, dat het meerendeel van de groote stadsuitbreidingen na 1870 zonder wel overdacht plan tot stand kwamen, dan wordt het duidelijk, dat grooter ramp op bouwkundig gebied ondenkbaar is.

Spr. schetst vervolgens van hoe groot nadeel het totstandkomen van deze, van geestelijke verworping getuigende, moderne stadswijken is, en noemt het een verblijdend verschijnsel, dat hier eene strooming in het publiek ontstaat, die wil doen wat mogelijk is om het kwaad te keeren. Het uitbreidingsplan heeft de overheid nu in de hand; kan men er dan in slagen de gebouwen, is het niet met een fraai uiterlijk, dan ten minste in een niet opvallende

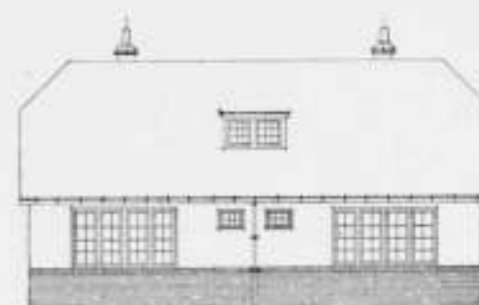

Voorgevel.

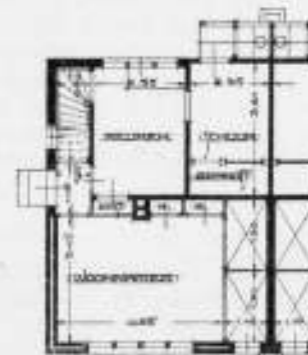

Plattegrond.

Ontwerp: „Arbeiterheim.“

vormenspraak gebouwd te krijgen, dan gaan we betere tijden tegemoet.

Vervolgens besprak de heer Berlage de oplossingen die door den heer W. T. E. Schaap in de vergadering van V. V. V., gehouden op 8 Januari l.l., aan de hand gedaan zijn om tot verbetering in het bouwen hier ter stede te geraken.

1°. Het stichten van een bureau, waar voor elk die voornemens is te bouwen de gelegenheid bestaat omtrent projecten gratis advies te krijgen.

Spr. vond dit een zeer toe te juichen denkbeeld, waarvan hij de proefneming zeer aanbeval. Slaagt het niet, dan zal dit te wijten zijn aan het gebrek aan zelfkennis bij de bouwers, maar indien men de adviezen geeft tegen een zeer kleine vergoeding en men zorgt voor een zeer tactvol optreden, dan kunnen wellicht op deze wijze goede resultaten verkregen worden. Spr. wijst in dit verband op het werken van de gemeentelijke „Schoonheidscommissie“ te Amsterdam, die samengesteld is uit leden afgevaardigden van elk der bouwkundige vereenigingen, en een gemeente ambtenaar. Klachten over deze commissie komen niet voor en het resultaat er door bereikt, is zeer bevredigend. Men moet zorgen, dat zoodanige commissies niet eenzijdig worden samengesteld en dat dezelfde personen niet te lang er zitting in hebben. Spr. vernam niet genoeg, dat de gemeente bouwgrond in eigendom heeft, die binnen niet te langen tijd in exploitatie zal komen, en beval voor het bouwen op deze gronden vooral, instelling van een z.g. „Schoonheidscommissie“ ten eerste aan.

2°. Het uitschrijven van een prijsvraag voor huurwoningen van f 400—/800 was ook als middel ter verbetering aan de hand gedaan.

Spr. heeft in de resultaten van prijsvragen, als het blijft bij plannen op papier, niet veel fiducie. Wil men langs dezen weg verbetering brengen, dan zou de Vereeniging V. V. V. moeten trachten een voldoende kapitaal bijeen te krijgen, tegen een niet te hoog percentage, en daarmee de gebouwen stichten zoodaas de bekroonde teekeningen van de prijsvragen aangeven.

3°. En niet het minst belovende van de drie middelen acht spr. de hier ter stede in voorbereiding zijnde plannen tot oprichting van een cursus van middelbaar technisch onderwijs voor bouwkundigen.

De wijze waarop dit onderwijs gegeven worden zal, is van zeer veel gewicht voor de resultaten die men er van verwachten kan.

Spr. hoopt zeer, dat een zoodanige onderwijsinrichting hier ter stede zal opgericht worden.

Op deze inleiding volgde een zeer geanimeerde bespreking, waaraan deelnamen de heeren Schaap, Wisboom, van Tuyll, Freeman, Lamsveld en Roskam, terwijl ook van af de bestuursafdeling van de gedachtenwisseling werd deelgenomen.









## Amsterdamsche Asphaltfabriek.

== DE VESUVIUS. ==  
**VAN DEN BERG en VIËTOR.**  
 Houtcement. - Cementmastiëkdaken.  
 Asphaltvloeren en Straten.

De N. V. 's Gravenhaagsche Machinefabriek, Metaal- en IJzergieterij  
 v/h SPOOR, WIJNVOORD & Co.,  
**Zuidwest Buitensingel 39**

bericht aan belanghebbenden, dat zij heeft gekocht van de N. V. Pletterij v/h. ENTHOVEN & Co. eene groote collectie houten en koperen modellen waaronder van

**Kolommen, Lantaarnpalen, Straatkolken, Ramen, enz.**

voor de levering waarvan zij zich beleefd aanbeveelt. Levering in kortst mogelijken tijd tegen uiterst concurrerende prijzen.



## Patent Exhaust Ventilator,

Schoorsteenkappen - Luchtinjectors enz.  
 voor het ventileren van lokalen, het bevorderen der trekking en het tegengaan van valwinden in schoorsteenen.

PRIJZEN LAGER. CAPACITEIT HOGERE dan elk bekend systeem.  
 Vraagt de prijscourant van November 1905.

**D. P. H. HASSELMAN,**  
 AMSTERDAM, Spaarndammerstraat 52-60.  
 Telefoon No. 857

Kloos en van Limburg R'DAM.

## Sieghart-Balken.

Huygen en Vessel R'DAM.  
 A'DAM.

## Obernkirchener Sandsteinbrüche, Obernkirchen.

**Erkend BESTE Zandsteen.**

Geïllustreerde prospectus met opgave van drukvastheid, analyse, enz. op aanvraag verkrijgbaar

bij den Vertegenwoordiger voor Nederland  
**FERD. ENGERS, Amsterdam.**

**MARTIN & CO.,**  
 AMSTERDAM

Achter Oosteinde bij het Paleis voor Volksvlijt.

MARMEREN SCHOORSTEENMANTELS.

Vraag Album en Prijzen.

Hollandsche IJzeren Spoorweg-Maatschappij.

## AANBESTEDING.

Op DINSDAG, den 21sten Mei 1907, des namiddags ten half twee ure (*Greenw. tijd*), zal in het Centraal-Personenstation te Amsterdam, in het lokaal naast de wachtkamer 3de klasse (ingang vestibule) worden aanbesteed volgens bestek No. 1087:

Het verbouwen van een slaapkamer aan 9 wachterswoningen, langs den spoorweg ZUTPHEN-WINTERSWIJK met bijbehorende werken.

Begroting f 6500.—

Het bestek is tegen betaling van f 0.75 verkrijgbaar aan het Centraal-Administratiegebouw der Maatschappij aan het Droogbak te Amsterdam, Dienst van Weg en Werken, kamer 150, of op franco aanvraag aan dien Dienst, met toezending van het bedrag in postwissel (postzegels worden niet in betaling genomen en aan aanvragen zonder postwissel wordt geen gevolg gegeven). Aanwijzing geschiedt als in het bestek is vermeld.

De Raad van Administratie.  
 Het Gedelegeerd Lid.

Maatschappij tot Exploitatie van Staatsspoorwegen.

## AANBESTEDING.

Op DINSDAG, den 14den Mei 1907, des namiddags ten 2 ure (*locale tijd*), aan het Centraalbureau der Maatschappij tot Exploitatie van Staatsspoorwegen in het Moreelse Park te Utrecht, van:

Bestek No. 1110.

Het verbeteren van de 14 wachterswoningen Nos. 9, 11, 15, 24, 30, 31, 34, 40, 41, 42, 47, 60, 66, en 70 der lijn Maastricht-Venlo.

1e perceel	f 3.885.—
2e "	" 11.070.—
3e "	" 4.265.—
Totaal	f 19.220.—

De besteding geschiedt volgens § 70 van het bestek.

Het bestek ligt van den 27sten April 1907, ter lezing aan het Centraalbureau in het Moreelse Park en aan het bureau van den Sectie-Ingenieur A. VAN LIEBERGEN te Maastricht en is op franco aanvraag (per brief) aan genoemd Centraalbureau (Dienst van Weg en Werken) te bekomen, tegen betaling van f.—.

Inlichtingen worden gegeven aan het Centraalbureau (Dienst van Weg en Werken) en door den Sectie-Ingenieur voornoemd.

Aanwijzing op het terrein zal geschieden den 7den Mei 1907 ten 10 ure voormiddag (*West Europeesche tijd*) te Bunde. Utrecht, den 23sten April 1907.

## GEVRAAGD,

om direct in dienst te treden een

## Teekenaar-Constructeur,

bekend met ijzerconstructie voor fabrieksgebouwen. Salaris f 100.— per maand. Brieven met vermelding van vroegere en tegenwoordige werking, opleiding en leeftijd onder Lett. B.Z.O. Alg. Adv. Bur. Nijgh & van Dittmar, Amsterdam.

## H. WESTENBERG - Almelo.



## Brandvrije Cementijzer-constructies.

Speciaal adres voor goedkope BETONVLOEREN in fabrieken, magazijnen enz.



## „PAARL“.

Geheel NIEUW model

## Spool-Reservoir

voor CLOSET-Inrichtingen.

Roestvrij-Zweetvrij-licht.

vervaardigd van Fibronit of Densitas ware, met Koperen binnen constructie.

Vraagt prijzen, beschrijving en catalogus aan

**VALKENIER & DE HAAS,**

Leuvehaven 17. — SANITAIRE ARTIKELEN. — Rotterdam.

**NEDERLANDSCHE MAATSCHAPPY**  
**MONIERWERKEN**  
 DIRECTEUR J. N. LANDRE

---

**CEMENT IJZERWERKEN**  
 VOLGENS SYSTEEM MONIER  
 EN AANVERWANTE STELSELS  
 BETONWERKEN VAN ALLERLEI AARD

---

**AMSTERDAM**  
 KANTOOR EN FABRIEK JAAGPAD 50 OMVAL TELEFOON 19 3028

LOUIS LANDRE

## Nederlandsche Asphaltfabriek,

W. J. VAN DER WETTERN. — A. S. KEY.  
 ROTTERDAM.

Gevestigd: KEULEN, LONDON, ROTTERDAM.  
 Voert Bestratingen uit; legt Vloeren; levert Materialen. Adres: LEUVEHAVEN 28

## N. V. Utrechtsche Asphaltfabriek

v/h Firma STEIN & TAKKEN,  
**VULKAAN** Hout-Cement | Dakbe-  
 Cement-Mastix | dekking  
 ASPHALTVLOEREN, enz.

Gemeente 's GRAVENHAGE.  
 Architect en Adjunct-Architect  
 bij de Gemeentewerken.

BURGEMEESTER en WETHOU-  
 DERS van 's Gravenhage, brengen ter  
 kennis van belanghebbenden, dat in hunne  
 Gemeente vacert de betrekking van

## Architect

bij de Gemeentewerken,  
 waaraan verbonden is eene aanvangs-  
 wedde van f 2500.— welke kan klimmen  
 tot f 4000.— en die van

## Adjunct-Architect

bij de Gemeentewerken,  
 waaraan verbonden is eene aanvangs-  
 wedde van f 1500.— welke kan klimmen  
 tot f 2400.—

Gedigden worden uitgenoodigd hunne  
 op zegel gestelde verzoekschriften vrucht-  
 vrij aan Burgemeester en Wethouders in  
 te zenden vóór den 1sten Juni 1907.

Inlichtingen verstrekt de Directeur der  
 Gemeentewerken, Groenewegje 26.

Burgemeester en Wethouders coönoemd  
 SWEERTS.

De Secretaris,  
 E. EVERS.

Hollandsche IJzeren Spoorweg-Maatschappij.

## AANBESTEDING.

Op DINSDAG, den 21sten Mei 1907, des namiddags ten half twee ure (*Greenw. tijd*), zal in het Centraal-Personenstation te Amsterdam, in het lokaal naast de wachtkamer 3de klasse (ingang Vestibule) worden aanbesteed volgens bestek No. 1089:

Het maken van Grond- en Spoor-  
 werken, eene Goederenloods met  
 verhoogde los- en laadplaats, een  
 Privaatgebouwtje en bijkomende  
 werken ter uitbreiding van het  
 stationsemplement PIET GIJ-  
 ZENBURG.

Begroting f 23400.—.

Het bestek met 2 teekeningen is tegen be-  
 taling van f 2.— en het bestek zonder de  
 teekeningen tegen betaling van f 0.50 ver-  
 krijgbaar aan het Centraal-Administratie-  
 gebouw der Maatschappij aan het Droogbak te  
 Amsterdam, Dienst van Weg en Werken,  
 Kamer 150, of op franco aanvraag aan dien  
 Dienst, met toezending van het bedrag in  
 postwissel (postzegels worden niet in be-  
 taling genomen en aan aanvragen zonder  
 postwissel wordt geen gevolg gegeven).  
 Aanwijzing geschiedt als in het bestek is  
 vermeld.

De Raad van Administratie.  
 Het Gedelegeerd Lid.

# HYDREX Waterdicht Vilt.

Voor het bekleeden van **BETONWERKEN** als:  
RESERVOIRS, PUTTEN, FUNDEERINGEN enz.

Duurzamer en meer afdoend dan asfalt.  
Betonwerken bekleed met **HYDREX VILT** zijn  
absoluut waterdicht, zelfs bij den grootsten waterdruk.  
Inlichtingen verstrekt het Technisch Bureau

**MOENS & BECK,**  
te BLOEMENDAAL.

"BOUWMATERIALEN" voorheen M. Luijten,  
LEKKERKERK (Hoofdkantoor), ROTTERDAM en DORDRECHT.  
Fabriek van MACHINALE Doornikse en Luikse  
**POEDERKALK**  
GEGARANDEERDE FIJNHEID: Restant op een zeef van 900 mazen per cm<sup>2</sup>, hoogstens 15 procent.  
Voor speciale doeleinden wordt de kalk desgewenscht nog fijner geleverd.  
Vraagt proefstaten en inlichtingen omtrent mortelverhoudingen.

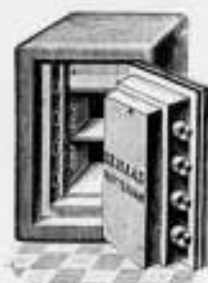

## DE HAAS.

N. V. Rotterdamsche Brandkastenfabriek voorheen  
Jb. de Haas & Zoon.

## ROTTERDAM.

SPECIAAL FABRIEK VAN

Pantserkasten. — Kluisdeuren. — Pantserkelders. — Safe-inrichtingen, enz.

OPGERICHT 1840.

Magazijn: Wijnhaven 63. Fabriek: Elisabethstraat.

Prijscourant franco op aanvraag.



SPROSSEN-  
VERBINDING.

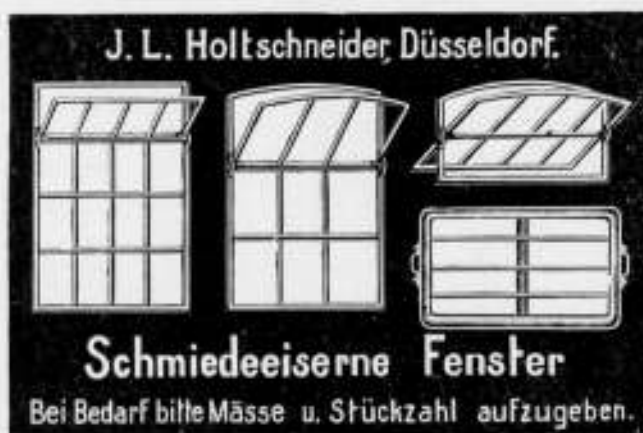

### Schmiedeeiserne Fenster

Bei Bedarf bitte Masse u. Stückzahl aufzugeben.

Vertegenwoordiger: P. DELOSIE-MOONEN, NIJMEGEN.

## Trottoirtegels = = Kruisgroef.

Hydraulisch geperst van ZECHT  
grijskleurig, 30 x 30 x 5. IJzersterk,  
weerbestendig en billijk.

Groote voorraad.

Zechsteen en Zechitwerke Bredelar  
G. m. b. H. Cassel.

Vertegenwoordiger:

### I. LEHREN,

Nieuwe Heerengracht 37,  
AMSTERDAM.

### P. BOURDREZ

Constructeur van werken in

**Gewapend beton.**

VALERIUSSTRAAT 8.

's GRAVENHAGE.

Naaml. Venn. F. W. BRAAT's

Koninklijke Stoomfabriek van

Werken in Zink en andere Metalen,  
DELFT.

beveelt zich aan voor de levering van  
alle soorten van Ornamenten in Zink,  
Koper, Brons, Lood en gesmeed  
IJzer.

Eigenaar der Koninklijke Fabriek  
van gegoten Zink- en Bronswerken  
onder de firma L. SCHÜTZ & ZOON  
te ZEIST.

Aanleg van Centrale Verwarming  
naar alle systemen.

Brochures en albums op aanvraag  
verkrigbaar.

Galvaniseerinrichting.

Hoofdagent der firma S. J. AKNHEIM  
te Berlijn, Kon. Keiz. Fabriek van  
Brandkasten, Kluisdeuren, Safe-  
Deposits, enz.



## W. BERNET & C<sup>o</sup>. IJZERHANDEL.

AMSTERDAM.

GROOTE VOORRAAD

Balk-Staal van No. 8 tot en met 40 en

Staal van No. 3 tot en met 30.



## ELECTRO-TECHNISCH INSTALLATIE-BUREAU

CH. G. LANDRÉ.

SPUI 14-16. AMSTERDAM.

Intercommunaal Telefoon No. 999.

Bijkantoor gevestigd te TILBURG, Heuvelstraat 15.

Interc. Telefoonnummer 284.

Plannen en Begrotingen kosteloos.

Electriche Kracht- en Licht-Installaties voor Gelijk-, Wissel- en Draaistroom.

## Echt Haeusler'sche Houtcementen Dakbedekking.

Bekwame dakdekker-, blikslager- en bouwwerkmeesters als

## UITVOERENDE VERTEGENWOORDIGERS

voor Nederland en Koloniën worden GEVRAAGD.

BRIEVEN MET REFERENTIËN TE ADRESSEEREN AAN DE FIRMA

C. F. BEER. KEULEN (RIJN).

GENERAAL-VERTEGENWOORDIGER DER FIRMA  
C. S. HAUESLER. — UITVINDER DER HOUTCEMENT.

48 Gouden Medailles. — 7 Patenten. — Meerdere Hofdiploma's.

NOTITIE: Gelijktijdig breng ik ter kennis der Heeren Belanghebbenden dat de  
firma N.V. Handel in Bouwmateriaal v. I. A. SMITS & ZOON, AMSTERDAM sedert  
1 Jan. 1906 niet meer mijn vertegenwoordigers voor Nederland en Koloniën zijn, en  
noch door mij noch door de firma Carl Sain, Hoesler direct Haeusler's houtcement  
aan den firma geleverd wordt.

v. d. Schuijt & Kuntze,

INGENIEURS,

AMSTERDAM.

## Centrale Verwarming.

Pijpleidingen,  
Ribbenbuizen, enz.

## H.H. Architecten

laat muren en plafonds bepleisteren met

ROBINSON'S  
ALBAST  
CEMENT

wordt Glashard  
helder wit.  
kan worden afge-  
wasschen.  
kan DIRECT  
worden beschild-  
erd.

wordt steeds met groot succes toegepast in:

Ziekenhuizen, Sanatoriums, Militaire  
Hospitalen, Kazernen, Gestichten,  
Kerken, Kloosters, Scholen,  
Schouwburgen, Electriche  
Centralen, Kantoorgebouwen,  
Particuliere Gebouwen, enz., enz.  
Ook voor Buitenwerk.

PROSPECTUS OP AANVRAAG.

ALLEENVERKOOPERS

G. VAN LENT & Co.

NIEUWEHAVEN 163.

ROTTERDAM.

Nederlandsche Instrumentenfabriek,  
UTRECHT.

Oude Gracht W. Z. 54.

Dr. N. G. VAN HUFFEL.

## Kooi Bliksemafleiders

(NIEUW SYSTEEM).

Veel GOEDKOOPER en BETER  
dan de oudere.



**GEBR. VAN DER VLIET,**  
Ijzer- en Staalhandel  
**AMSTERDAM.**

STAAF-, BAND-, PLAAT-, HOEK- en T-IJZER, enz.  
STALEN BALK- en LJ-PROFIELEN. —  
GEGOTEN BÖHLERSTAAL.



Alleen verkoop van P. L. H. Kroonijzer en Wilh. S. M. Vloeiijzer.

STOKADOOREN ONNOODIG.  
VOCHTWEREND.  
ISALEEREND.  
BRANDVRY.

DE BESTE BINNEN VAN  
Bouwmen van  
**BRUCKNER-PLATEN**  
VRAAGT PROSPECTUS.  
VRAAGT INDUSTRIAL-  
FABRIEK "BREDIA" GOEDKOOP  
KONNENDIRECT  
BEHANGEN-GEWITAF  
BESCHILDERD WORDEN.

LANG:  
66%  
HOOG:  
50%  
DIK:  
6 EN 8%

## PRISMA'S LUXFER.

KAMER VERLICHT

Zonder Prisma's.

Met Prisma's.

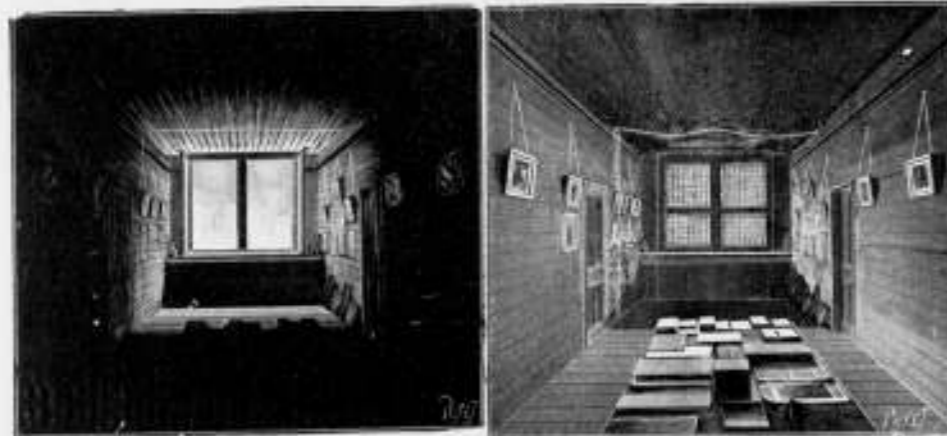

Voor inlichtingen wende men zich tot **WM. VAN RIJN,**  
Keizersgracht 181. Amsterdam. Telefoon No. 2621.

Naaml. Venn.  
**Dordrechtse Asphaltfabriek**  
v/h. f. ROODENBURG & Co.

ASPHALT-DAKPAPIEREN  
CEMENT-MASTIEK  
HOUTCEMENT  
PAPPOLEUM  
ASPHALTVLOEREN en  
DAKBEDEKKINGEN  
worden onder veeljarige garantie  
uitgevoerd.



**W. J. NIERMEIJER.**  
v/h. H. J. VAN DER VEEN.  
Nieuwezijds Voorburgwal 342. - AMSTERDAM.  
Ingenieurs-Bureau voor statische  
berekeningen en ijzerconstructies.

### LIFTEN,

voor elke beweegkracht en van elke  
capaciteit, met uitstekend werkenden  
VALBESCHERMEN, met automatisch  
werkende SCHÄCHTDEURSLUITING-  
GEN en STOPINRICHTING voor elke  
verdieping, worden vervaardigd door de

**Machinefabriek „DE ZAAAN”**  
te WORMERVEER.

Prijzen en attesten, waaronder van een  
4-persoons elektrische lift, welke gedurende  
hare tweejarige werking niet de geringste  
stoornis ondervond, op aanvraag.

**VAN DER MAAS & CO.**  
Den Haag - Bussum.  
Architecten en Beeldhouwers.

Ateliers tot artistieke bewerking van  
Hout en Steen.

Vervaardigen alle beeld- en steenhoutwerken.  
Beeldhouwwerk  
op kunstnijverheidsgebied.  
ADMINISTRATIE:

Willem de Zwijgerlaan 25.  
DEN HAAG.

## JAN HAMER & CO.

Frederiksplein 6 en 8. AMSTERDAM.



GESMEED IJZEREN

### Spil- en Steektrappen

met dekstukken van eikenhout, xyolith, marmarsteen,  
geperforeerd of geribde ijzeren voetplaat.

Amerikaansche inschuifbare  
**IJZEREN HEKKEN,**  
syst. **BORSTWICK.**

— Talrijke Nederlandsche referenties. —

Amsterdamsche Jalousiefabriek

Opgericht 1875.

**ROLLUIKEN, ZONSCHERMEN.**  
Speciale Fabriek voor  
Marquisen, Tochtschermen en Serrebedekking.

Geschilderde Winkelgordijnen.

Tuintenten en Tuinparasols met en zonder tafel, Glasjalouziën, enz.  
Eenig Adres voor HOUTEN PARKET TAPIJEN.

**J. F. KRONER & Zonen.** HOFLEVERANCIERS  
Spuistraat 246, 248, 250, Amsterdamm.

### J. P. GROENENDIJK,

Beeklaan 248, DEN HAAG. Telefoon No. 1710.

Huis- en Decoratie-Schilder.

ATELIER voor eenvoudig en geschilderd

**Glas in lood, Glas in koper enz.**

PRIJZEN UITERST BILLIJK.

Teekeningen en prijsopgaaf worden kosteloos aangeboden.

## GREY-BALKEN

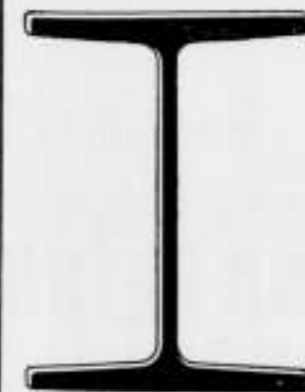

In Profielhoogten  
tot 750 m.M.

In Flensbreedten  
tot 300 m.M.

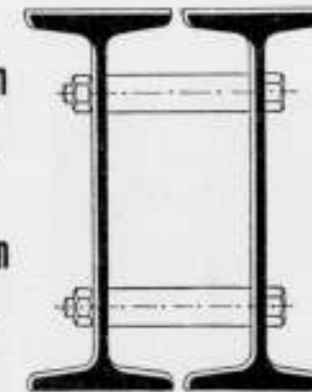

## DIFFERDINGEN

Alle gewenschte inlichtingen te bekomen bij den Vertegenwoordiger:

**G. D. VAN DER LINDEN, AMSTERDAM, Singel 544.**

## BALK- en [ -STAAL,

alle lengten tot twaalf meter in  
normaalprofielen tot de laagste  
prijzen in voorraad bij

**DIKEMA & CHABOT,**  
**Rotterdam.**

## AÉROGEENGAS.

Het beste en zekerste systeem.  
— zie de talrijke Attesten — van  
verlichting voor kleine gemeenten,  
Villa's, Gestichten, Gestichten.  
Fabrieken enz.

Wordt tevens als beweegkracht  
dienstbaar gemaakt voor aanleg  
WATERLEIDING.

Apparaat zeer eenvoudig,  
zoo gewenscht werkende met  
gewichten, dus zonder Mo-  
tortje, zindelijk, gevaarloos  
en gemakkelijk te bedienen.

Behalve in vele villa's en  
gestichten, zijn reeds 9 be-  
langrijke dorpen in Neder-  
land, naar ons systeem met  
dit Gas verlicht.

AÉROGEENGAS-MAATSCHAPPIJ.

Hoofddirecteur voor Nederland en België

**Tj. van der Zee,**

Bezuidenhout. - Rijklof van Goensstraat 18.  
DEN HAAG.

Interc. Tel. 2668.

**Een best en  
voordeelig  
adres voor**

**ROLLUIKEN,**  
Jalousiën, Markiezen,  
Zonschermen

en alle benodigheden op dit gebied  
vindt U aan de nieuw Electricch inge-  
richte Fabriek van

**J. P. SENFT te Haarlem.**

Heeren aannemers vraagt prijsopgaaf.

**GEB. VAN MALSEN, DEN HAAG.**

STOOTTIMMERFABRIEK.

Deuren, lijsten, betimmeringen, en  
parketvloeren.



Industriële-Maatschappij

VAN

F. J. STULEMEIJER & Co. = BREDA.

## Constructeurs van Werken in Gewapend Beton.

Menige groote brand heeft in den laatsten tijd doen inzien, dat bij den bouw van branderijen, fabrieken, pakhuizen, gestichten, enz. gebruik gemaakt moet worden van het absoluut brandvrij materiaal **GEWAPEND BETON.**

# GEWAPEND BETON.

Uitvoering van alle werken. Begrotingen en ontwerpen kosteloos.

## Koninklijke Rotterdamsche Cementsteenfabriek

voorheen

### VAN WANING & Co. — ROTTERDAM — ENSCHEDE.

Grootste voorraden Riolen, Buizen, Putten, Kolken, enz.

## TH. VAN HEEMSTEDÉ OBELT,

Mem. San. Inst. London.

Sanitary Engineer,

HOOFDKANTOOR EN MAGAZIN  
150/1 de Ruyterkade, — AMSTERDAM. — Filiaal 44 Rokin.

Hoofdagent voor Nederland en Koloniën van SHANKS & Co. Ld., te Barrhead.

SPECIALITEIT VOOR DE LEVERING VAN COMPLETE BADINRICHTINGEN.

PRIVAAT-INRICHTINGEN. — Shanks Closets zijn nog niet overtroffen.

Porseleinen en Geëmailleerd IJzeren Badkuipen.

Geheer geheel van rood koper, van binnen vertind. Zij bederven het water niet, overtreffen al de tot nu toe bestaande en kosten niet meer. Attesten ter inzage.

CLOSETS, WASHTAFELS, URINOIRS, GOOTSTEENEN ENZ. — VERWARMING en VENTILATIE.

CHAMBERLAND FILTERS, Systeem Pasteur.

ELECTRISCHE KACHELS, CONDENSING GAS-KACHELS, zonder afvoer naar buiten. SEPTIC-TANKS, WARMWATER-VERZORGING, volgens verschillende systemen, ook door middel van het keukenfornuis.

Begrotingen, prijsopgaven en offertes worden op aanvraag kosteloos toegezonden.

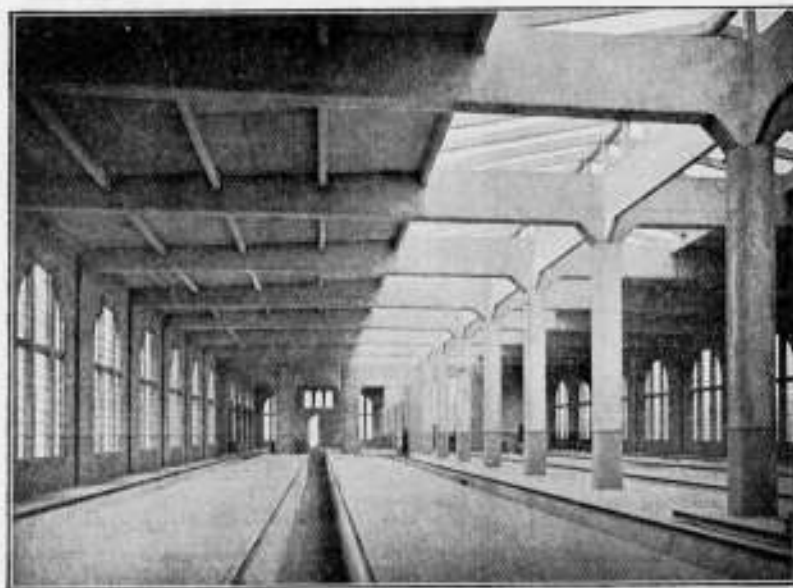

Rijtuig-remise der Z. Holl. El. Sp. Mij. te Leidschendam.

## Hollandsche Maatschappij

tot het maken van werken in

## GEWAPEND BETON.

DIRECTEUR:

A. C. C. G. VAN HEMERT.

Civil Ingenieur.

'S-GRAVENHAGE.

Conradkade 62.

Interc. Telefoon 2669.

Telegram-Adres: BETONIJSER.

## Muschelkalkstein.

Het materiaal bij uitnemendheid voor monumentaalbouw.

In Duitsland bij de meeste groote gebouwen toegepast, o.a.

Regeringsgebouw	Coblentz
Politiepresidium	Keulen
Automatenrestaurant Friedrichsstrasse	Berlin
Restaurant Alt Bayern	
Aschingers Concerthuis	
Aschingers Hotel	
Romanischer Hof	
Papierhaus Dessauerstrasse	
Groote Bouw Stollwerk	Keulen

en veel meer andere gebouwen, is bewerkt te verkrijgen door tusschenkomst van

## J. H. P. JANSE,

### Marnixstraat 402, AMSTERDAM.

Vertegenwoordiger der

### Kaisersteinbruch Aktiengesellschaft, Keulen.

MONSTERS en OFFERTE gratis.



## Fabriek van Houten Parketvloeren.

### AUG. LACHAPPELLE, BREDA.



Beveelt zich aan voor de levering van

### Houten Parketvloeren,

eenvoudig of rijk van teekening in verschillende systemen, massief, opgelegd, vochtwerend, ook systeem „tapis”, op het oog gelijk aan massieve vloeren.

### Houten Asphalt Tegels.

Catalogi, beschrijvingen en prijzen op aanvraag.

## IJzerconstructiën.

ZUID-HOLLANDSCHE

### Machinefabriek en Constructiewerkplaats.

Directeur: ANTON KRÖNER.

Beeklaan 138.

's-Gravenhage.

■ ONDER DEN ■  
SINT MAARTEN  
HAARLEM — AMSTERDAM  
■ ■ ■ ■ PARIJS ■ ■ ■ ■

ONDER DEN SINT MAARTEN  
BEVEELT ZICH AAN VOOR  
BINNENBETIMMERINGEN OOK  
NAAR ONTWERP VAN HEEREN  
ARCHITEKTEN.

## Separatie en Plafondplaten

worden door mij tegen de meest concurrerende prijzen geleverd.  
Groote voorraad in verschillende maten voorradig.

Gedr. MIJNLIEFF - Nijmegen.

Société Anonyme Métallurgique  
d'AUBRIVES & VILLERUPT.  
Siège Social à Aubrives (Ardennes).

### Gegoten IJzeren Buizen

met bijbehorende hulpstukken.

HOOFDAGENT voor Nederland

W. DEURVORST. — Den Haag,

Kantoor: Krayenhoffstraat 34.

Onderneemt het leveren en leggen van  
Buizen en Hulpstukken voor GAS- en  
WATERLEIDING.

### W.C.J. VAN DER MEIJDEN

NIEUWE HAVEN 1-3  
DEN HAAG  
STOOMJALOUZIEËN  
FABRIEK OPPER 1886.



### HOUTEN EN STAALEN ROLLUIKEN



HOOGSTE ONDERSCHIEDINGEN (GRAND-PRIX)  
GOUDEN MEDAILLES EN ERKRUUZEN,  
TE MARSEILLE, Wenen, NAMUR, PARIJS,  
BRUSSEL en BOEKAREST.

# KOKOSGIPSPLATEN VOOR PLAFONDS EN MUREN.

SOLIEDSTE EN LICHTSTE MATERIAAL GEHEEL GEHOOR- EN BRANDVRIJ.

DIK 1 1/2 - 2 - 2 1/2 - 3 - 4 - 5 - 6 en 7 c.M.

LANG 2 METER, BREED 0.50, 0.33 1/2 en 0.25 METER.

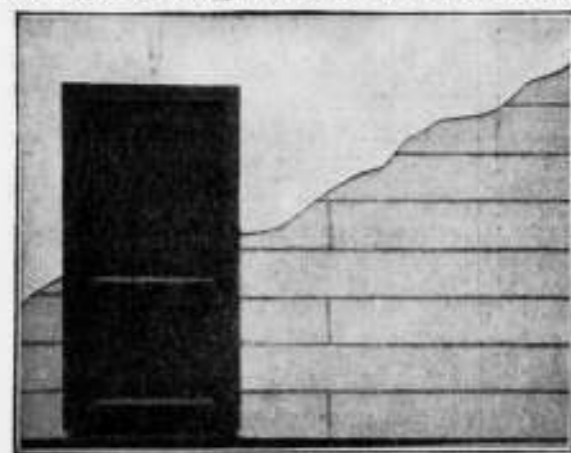

KAN ZEER  
SPOEDIG GE-  
SCHILDERD EN  
BEHANGEN WOR-  
DEN. BIJZONDER  
GESCHIKT VOOR  
SCHOLEN,  
MAGAZIJNEN,  
FABRIEKEN,  
ENZ. ENZ.

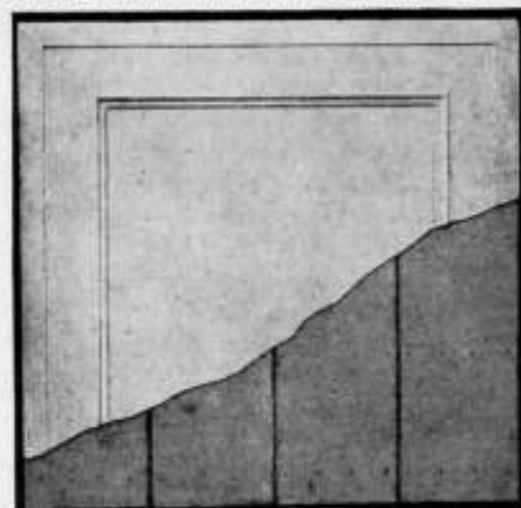

VRAAGT MONSTERS EN PRIJZEN.

H. H. DE HAAN, Kantoor en Magazijn: Graafschestraat 59, Nijmegen.

## Het Betonijzer der Toekomst

### „KAHN SYSTEM“



eenvoudig en economisch voor alle werken in

GEWAPEND BETON.

Zoals:

BRUGGEN  
FUNDEERINGEN  
KOLOMMEN  
RESERVOIRS  
PIJLERS  
VIADUKTEN  
ENZ. ENZ.

UITGEWERKTE PLANNEN  
en TEEKENINGEN voor uitvoeren  
werken worden kosteloos verstrekt.

GEILLUSTREERDE BROCHURE  
op aanvraag gratis en franco.

Handelmaatschappij van R. S. STOKVIS & ZONEN.

Afdeeling IJzer en Staal.

ROTTERDAM.

F. C. WEYERSTALL. ≡ ELBERFELD.

Centrale Verwarming.

Generaal-Vertegenwoordigers voor NEDERLAND: LUIJKE & Co. = Rotterdam.

27<sup>E</sup> JAARGANG 1907. No 19

# BOUWKUNDIG WEEKBLAD.

ORGAAN VAN DE MAATSCHAPPY  
TOT BEVORDERING DER BOUWKUNST.

BESTUUR VAN DE MAATSCHAPPY: A. SALM G.Bz., Voorzitter. F. W. M. POGGENBEEK,  
Vice-Voorzitter, — V. G. A. BOSCH, W. J. DE GROOT, G. W. VAN HEUKELOM, D. E. C. KNUTTTEL,  
J. A. MULOCK HOUWER, F. J. NIEUWENHUIS, B. J. OUDENDAG, J. VERHEUL Dz., P. A. WEELDENBURG.

COMMISSIE VAN REDACTIE: Ed. CUYPERS,  
A. SALM G.Bz., J. VERHEUL Dz.  
REDACTEUR: C. T. J. LOUIS RIEBER.

BUREAU VAN REDACTIE: MARNIXSTR. 402 AMST.  
BUREAU VAN ADMINISTR. HERDERSTR. 5 DEN HAAG  
UITGEVERS: MOUTON & Co DEN HAAG

INHOUD

ABONNEMENTSPRIJS

No. 19. 11 MEI 1907. Kalkzandsteen. — Congressen. — Prijs-  
vragen. — Inhoud van Tijdschriften. — Berichten. — Perso-  
nalia. — Bureau voor plaatsing van opzichters en teekenaars. —  
Aankondiging en afloop van aanbestedingen. — Lijst van  
Fabrikanten, Leveranciers, enz. — Advertentiën.

voor Nederland: fr. p. p. / 15 — 's jaars, voor Indië en het  
Buitenland (bij vooruitbetaling) fr. p. p. / 17.— Prijs DER  
ADVERTENTIËN: van 1-5 regels / 1.—, elke regel meer 20 cents  
Grootte letters naar plaatsruimte. — AANKONDIGING VAN  
AANBESTEDINGEN 15 ct. p. r. m. premie 1/2 maal. — ABONNEMENT  
VAN ADVERTENTIËN tegen belangrijk verminderde prijzen en  
kosteloze opname der advertentiën in het Tijdschrift der Mij.

### KALKZANDSTEEN.

Aan het Bestuur der Afdeeling 's-Gravenhage van de Maatschappij tot Bevordering der Bouwkunst hebben ondergeteekenden, uitmakend de meerderheid der Commissie, benoemd in de vergadering van 3 November 1906 dier Afdeeling, om rapport uit te brengen over de onderstaande vraag van het Hoofdbestuur der Maatschappij, de eer het volgende te berichten. Zij teekenen daarbij aan, dat het derde lid der Commissie, de heer J. Olthuis, bezwaar maakte om het rapport der meerderheid te onderschrijven en er de voorkeur aan gaf op zijne wijze van zijne inzichten in deze aangelegenheid te doen blijken (\*).

De vraag van het Hoofdbestuur luidt:

„Welke bevindingen kunnen worden medegedeeld omtrent de deugdelijkheid als bouwmetaal van hier te lande vervaardigde kalkzandsteen, met het oog op de bestemming van dit metaal, de toe te laten belasting, enz.“

Ondergeteekenden meenen goed te doen door in korte trekken te beschrijven hoe kalkzandsteen gemaakt wordt. Duinzand en poedervormige gebluschte steenkalk worden in zekere verhouding in luchtdroogen toestand innig door elkaar gemengd, daarna onder grooten druk in steenvormen geperst, en de aldus ontstane steenen ten slotte in gesloten ijzeren ketels onder druk gebracht van oververhitten stoom van ongeveer 8 atmosfeeren.

Het chemisch proces dat zich hierbij afspeelt, is niet het-

(\*). De inzichten van den heer J. Olthuis volgen op dit rapport, in dit blad. Red.

zelfde als bij in dampkringslucht verhardende kalkmortel, m. a. w. vorming van een huidje koolzure kalk om de zandkorreltjes. Het bestaat hier in een verbinding van kalk en zand tot calciumsilicaten, een product van waarlijk groote hardheid.

Het werd noodig geoordeeld deze korte uiteenzetting te geven, eendeels omdat dikwijls van misverstand omtrent den aard van dit metaal is gebleken, wanneer het met gewone kalkmortel op ene lijn werd gesteld, terwijl integendeel een reeds lang bekende wetenschappelijke formule aan zijn wezen ten grondslag ligt, — anderszins ook om in helder licht te stellen, dat zonder een deugdelijke behandeling in den persketel dit metaal werkelijk niets anders zou zijn dan een kalkmortel van de slechtste soort, veel van duinzand.

Teneinde nu een op hechter grondslag berustend oordeel over de deugdelijkheid van deze steen als bouwmetaal te kunnen vellen, dient een maatstaf van beoordeeling te bestaan, zoo algemeen mogelijk toepasselijk.

Al valt niet te ontkennen, dat en in de praktijk bewezen is dat kalkzandsteen voldoende weerstand in het metselwerk bezit, en in het proefstation cijfers worden bereikt die met soortgelijke uitkomsten voor gebakken steen kunnen wedijveren, al zijn ondergeteekenden tot heden geen ongevallen bekend aan het gebruik van deze steen te wijten, toch wil het hun voorkomen, dat een maatstaf van beoordeeling zoo algemeen, zoo practisch en afdoende als door gebakken steen wordt geboden, niet is aangegeven voor dit metaal.

De kunstzandsteen moet verschillende bewerkingen ondergaan; van elk dier bewerkingen hangt de deugdelijkheid van de steen als bouwmetaal af.









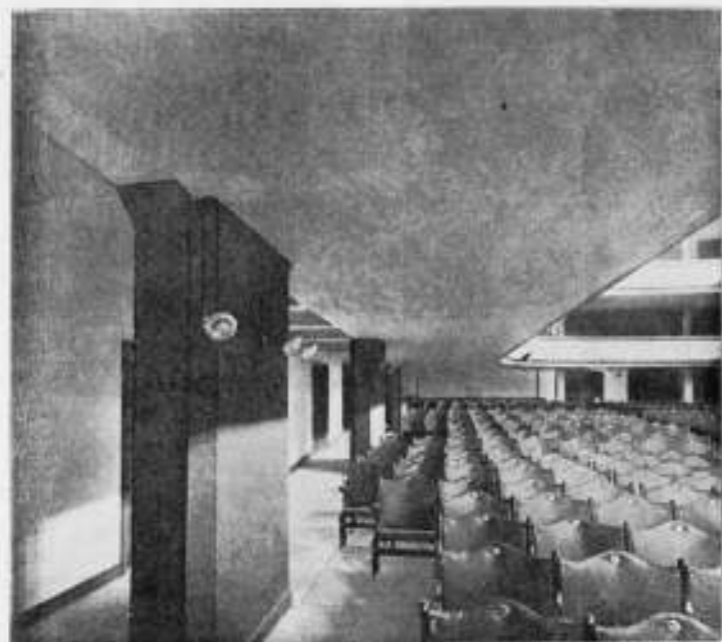

Balcon in gewapend beton th. Geb. v. Kunsten en Wetensch. te 's Gravenhage.

## P. BOURDREZ.

CONSTRUCTEUR VAN WERKEN IN GEWAPEND BETON.  
Valeriusstraat 8, 's GRAVENHAGE.

Kloos en van Limburg R'DAM.

## Siegwart-Balken.

Huygen en Wessel R'DAM.  
A'DAM.

De N. V. 's Gravenhaagsche Machinefabriek, Metaal- en IJzergieterij  
v/h SPOOR, WIJNVOORD & Co.,

Zuidwest Buitensingel 39

bericht aan belanghebbenden, dat zij heeft gekocht van de N. V. Pletterij v/h. ENTHOVEN & Co. eene groote collectie houten en koperen modellen waaronder van

Kolommen, Lantaarnpalen, Straatkolken, Ramen, enz.

voor de levering waarvan zij zich beleeft aanbeveelt. Levering in kortst mogelijke tijd tegen uiterst concurrerende prijzen.

Fabriek van Houten Parketvloeren.  
AUG. LACHAPPELLE, BREDA.

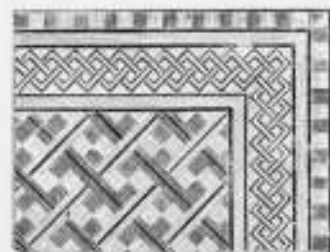

Beveelt zich aan voor de levering van  
Houten Parketvloeren,  
eenvoudig of rijk van teekening in verschil-  
lende systemen, massief, opgelegd, vocht-  
werend, ook systeem „tapis“, op het oog  
gelijk aan massieve vloeren.

Houten Asphalt Tegels.

Catalogi, beschrijvingen en prijzen op aanvraag.

## „OSTERTAG“

Brandkasten en Kluisdeuren.

SAFE- EN KLUISINRICHTINGEN  
Nieuwste constructie op dit gebied.  
De brandkasten bestaan uit 3, uit één stuk  
gebogen wanden (S. M. Staal).

Grand Prix: St. LOUIS, MILAAN, LUIK,  
CHICAGO, AMSTERDAM, etc. etc.

G. L. SCHULTZ,  
GLASHAVEN 40, — ROTTERDAM.

Nederlandsche Instrumentenfabriek,  
UTRECHT.

Oude Gracht W. Z. 54.  
Dr. N. G. VAN HUFFEL.

## Kooi Bliksemafleiders

(NIEUW SYSTEEM).

Veel GOEDKOOPER en BETER  
dan de oudere.

GEBRUIKT

## Bitumen Emulsion

der Wunner'sche Bitumen Werke  
te Datteln in Westfalen tegen

Vochtige woningen, fabrieksgebouwen,  
kerken enz. Doorstaande buitenmuren, natte  
kelders, reservoirs,

alles wordt kurk droog door gebruik  
van BITUMEN EMULSION.

Hoofdagent voor Nederland:

H. K. Koch, ZWOLLE.

GEB<sup>S</sup>. VAN MALSEN. DEN HAAG.

STOORTIMMERFABRIEK.

Deuren, lijsten, betimmeringen, en  
parketvloeren.

## AANBESTEDING.

Door den architect Ed. CUYSS, Jan  
Luykenstraat 2 Amsterdam, zal op 22 Mei  
1907 worden aanbesteed:

Het bouwen van een landhuis  
te Vilsteren nabij Zwolle, voor  
rekening van den WelEd. Gestr.  
Heer Mr. G. Pathuis Cremers te  
Breda.

Bestek en teekeningen zijn vanaf heden  
te verkrijgen tegen f 4.— per stel op  
het bureau van genoemden architect,  
alwaar ook inlichtingen te bekomen zijn.  
Aanwijzing Woensdag 15 Mei a. s.  
op het bouwterrein.

# HYDREX Waterdicht Vilt.

Voor het bekleeden van BETONWERKEN als:  
RESERVOIRS, PUTTEN, FUNDEERINGEN enz.

Duurzamer en meer afdoend dan asfalt.  
Betonwerken bekleed met HYDREX VILT zijn  
absoluut waterdicht, zelfs bij den grootsten waterdruk.  
Inlichtingen verstrekt het Technisch Bureau

MOENS & BECK,  
te BLOEMENDAAL.

„BOUWMATERIALEN“ voorheen M. Luijten,  
LEKKERKERK (Hoofdkantoor), ROTTERDAM en DORDRECHT.  
Fabriek van MACHINALE Doorniksehe en Luiksehe  
**POEDERKALK**

GEARANDEERDE FIJNHEID: Restant op een zeef van 900 mazen per cM<sup>2</sup>. hoogstens 15 procent.  
Voor speciale doeleinden wordt de kalk desgewenscht nog fijner geleverd.  
Vraagt proefstaata en inlichtingen ontrent mortelverbindingen.



## DE HAAS.

N. V. Rotterdamsche Brandkastenfabriek voorheen  
Jb. de Haas & Zoon.

ROTTERDAM.

SPECIAL FABRIEK VAN

Pantserkasten. — Kluisdeuren. — Pantserkelders. — Safe-inrichtingen, enz.

OPGERICHT 1840.

Magazijn: Wijnhaven 63. Fabriek: Elisabethstraat.

Prijscourant franco op aanvraag.

Wed. J. T. HUNCK & Zoon  
AMSTERDAM

(Amstel over Benschdorp's Cacaofabriek).

Centraalverwarming en Waterverzorging

volgens Amerikaansch Systeem.

Voortreffelijk resultaat bij geringe kosten.

## ASSMAN & Co.

≡ ZUIVERAARS ≡  
OOK VAN MUIZEN

Keizersgracht 310 AMSTERDAM

Bekroond met goud { 1878  
Tentoonstelling { 1895  
1906  
INT. TELEFOON 4202.

GEBRUIKT:

Steengas „DRAHTZIEGEL“

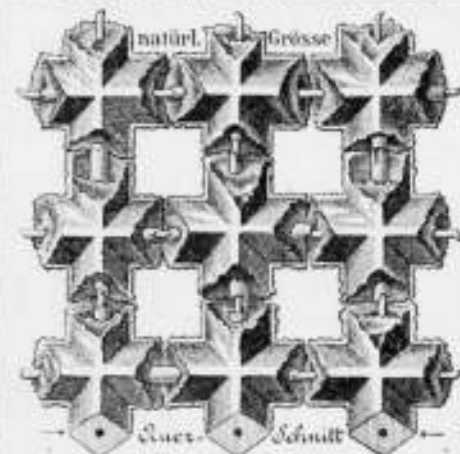

bij het vervaardigen van  
Brandvrije Plafonds, Muren, Vloeren,  
Omkleeding van Kolommen, Pilaren en  
alle mogelijke IJzerconstructies, Onder-  
kleeding van Trappen, Gebogen Plafonds  
enz. Eénig vertegenwoordiger:

F. A. CLOËR,

Prinsengracht 173 — AMSTERDAM.



## Mondtegraphiedruk.

Goedkooper dan Photolithografie.  
Nette uitvoering. — Snelle levering.

Electrische Lichtdruk-inrichting.  
Groothandel in Lichtdrukpapieren.

H. J. MONDT

François Valentijnstraat 13 15. 's GRAVENHAGE.  
Interc. Tel. 520.

## Lichtdrukken.

Deze worden vervaardigd in alle moge-  
lijke kleuren.

## KOKOSGIPSPLATEN VOOR PLAFONDS EN MUREN.

SOLIEDSTE EN LICHTSTE MATERIAAL GEHEEL GEHOOR- EN BRANDVRIJ.

DIK 1 1/2 - 2 - 2 1/2 - 3 - 4 - 5 - 6 en 7 c.M.

LANG 2 METER, BREED 0.50, 0.33 1/2 en 0.25 METER.

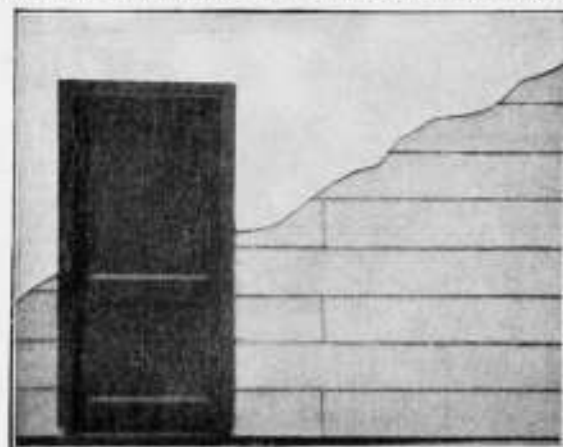

KAN ZEER  
SPOEDIG GE-  
SCHILDERD EN  
BEHANGEN WOR-  
DEN. BIJZONDER  
GESCHIKT VOOR  
SCHOLEN,  
MAGAZIJNEN,  
FABRIEKEN,  
ENZ. ENZ.

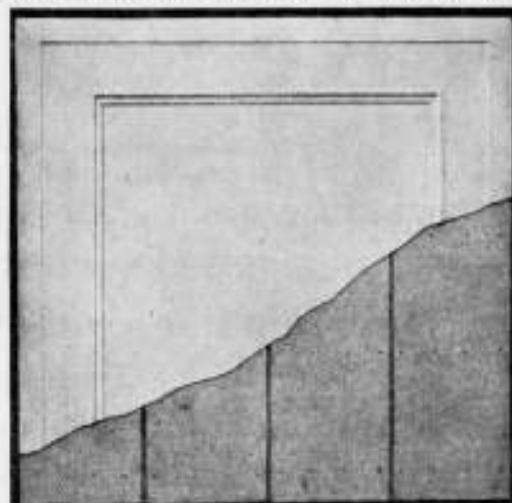

VRAAGT MONSTERS EN PRIJZEN.

H. H. DE HAAN, Kantoor en Magazijn: Graafschestraat 59, Nijmegen.

## Het Betonijzer der Toekomst „KAHN SYSTEEM”



eenvoudig en economisch voor alle werken in

GEWAPEND BETON.

Zoals:

BRUGGEN  
FUNDEERINGEN  
KOLOMMEN  
RESERVOIRS  
PIJLERS  
VIADUKTEN  
ENZ. ENZ.

UITGEWERKTE PLANNEN  
en TEEKENINGEN voor uitvoeren  
werken worden kosteloos verstrekt.

GEILLUSTREERDE BROCHURE  
op aanvraag gratis en franco.

### Handelmaatschappij van R. S. STOKVIS & ZONEN.

Afdeeling IJzer en Staal.

ROTTERDAM.

G. P. J. BECCARI,  
HAARLEM.

Stoomtimmer- en Lijstenfabriek.

PAUL KRUGERKADE 27. — Interc. Telefoon 1324.

W. J. NIERMEIJER,  
v.h. H. J. VAN DER VEEN.  
Nieuwezijds Voorburgwal 342. - AMSTERDAM.  
Ingenieurs-Bureau voor statische  
berekeningen en ijzerconstructies.

## Echt Haeusler'sche Houtcementen Dakbedekking.

Bekwame dakdekker-, bliklager- en bouwwerkmeesters als

**UITVOERENDE VERTEGENWOORDIGERS**

voor Nederland en Koloniën worden GEVRAAGD.

BRIEVEN MET REFERENTIËN TE ADRESSEEREN AAN DE FIRMA

**C. F. BEER. KEULEN (RIJN).**

GENERAAL-VERTEGENWOORDIGER DER FIRMA

C. S. HAEUSLER. — UITVINDER DER HOUTCEMENT.

48 Gouden Medailles. — 7 Patenten. — Meerdere Hofdiploma's.

NOTITIE: Gelijktijdig beoog ik ter kennis der Heeren Betonbehebbers dat de firma N.V. Handel in Bouwmaterialen v. I. A. SMITS & ZON, AMSTERDAM sedert 1 Jan. 1906 niet meer mijne vertegenwoordigers voor Nederland en Koloniën zijn, en noch door mij noch door de firma Carl Sam. Haeusler direct Haeusler's houtcement aan deze firma geleverd wordt.



TELEFOON INT. 3206.

Amsterdamsche Asphaltfabriek.

DE VESUVIUS.

VAN DEN BERG en VIËTOR.

Houtcement. - Cementmestiekdaken.

Asfaltvloeren en Straten.

ELECTRO-TECHNISCH INSTALLATIE-BUREAU

CH. G. LANDRÉ.

SPUI 14-16. — AMSTERDAM.

Intercommunaal Telefoon No. 999.

Bijkantoor gevestigd te TILBURG, Heuvelstraat 15.

Interc. Telefoonnummer 284.

Plannen en Begrotingen kosteloos.

Electrische Kracht- en Licht-Installaties voor Gelijk-, Wissel- en Draaistroom.



Mannesmann Vloer- en Damwandstutten,

van naadloze staalbuis vervaardigd.

(Patent SOMMER).

Voor het stutten van damwanden en van betonwanden tijdens den bouw.

Voordeelig ter vervanging van houten stutten.

Eenvoudige en solide constructie. — Onbegrensde levensduur.

Kan op iedere lengte gesteld worden. Licht en gemakkelijk te hanteeren.

Deutsch-Oesterreichische Mannesmannröhren-Werke, DÜSSELDORF.

Vertegenwoordiger voor Nederland en Koloniën:

Technisch Bureau G. L. DAHLMANN, Rotterdam.



## H. FUCHS & CO.

DEVENTER,

voorheen J. H. DE GEUS.

CONSTRUCTEUR van werken in

Gewapend beton.

VER-  
TEGENW. Hennebique Parijs.

N.V. Utrechtsche  
Asphaltfabriek

v/h Firma STEIN & TAKKEN.

VULKAAN Hout-Cement / Dakbe-  
Cement-Mastix / dekking

ASPHALTVLOEREN, enz.

## LIFTEN,

voor elke beweegkracht en van elke  
capaciteit, met uitstekend werkenden  
VALBESCHERMER, met automatisch  
werkende SCHACHTDEURSLUITIN-  
GEN en STOPINRICHTING voor elke  
verdieping, worden vervaardigd door de

Machinefabriek „DE ZAAAN”  
te WORMERVEER.

Prijzen en attesten, waaronder van een  
4-persoons electrische lift, welke gedurende  
hare tweejarige werking niet de geringste  
stoornis ondervond, op aanvraag.

W.C.J. VAN DER MEIJDEN

NIEUWE HAVEN 1-3  
DEN HAAG  
STOOMJALOUZIEËN  
FABRIEK OPGER. 1886.



HOUTEN EN STALEN ROLLUIKEN



HOOGSTE ONDSCHIEDINGEN (GRAND-PRIX)  
Gouden Medailles en Erekruiden,  
te MARSEILLE, WIEËN, NAGËR, PARIJS,  
BRUSSEL en BOEKAREST.





**GEBR. VAN DER VLIET,**  
Ijzer- en Staalhandel  
**AMSTERDAM.**

STAAF-, BAND-, PLAAT-, HOEK- en T-IJZER, enz.  
STALEN BALK- en IJ-PROFIELEN.  
GEGOTEN BÖHLERSTAAL.



Alleen verkoop van P. L. H. Kroonijzer en Wilh. S. M. Vloetijzer.

STUKDOOREN ANNOADIC.  
VOCHTWEREND.  
ISOLEEREND.  
BRANDVRY.

DE BESTE BINNEN VAN  
BDOUWT MEN VAN  
BRUCKNER-PLATEN  
BRUCKNER-PROSPECTUS.  
VRAACT INDUSTRIAL-  
FABRIEK "RED A" GOEDKOOP.  
KONNEN DIRECT  
BEHANGEN GEWIT OF  
BESCHILDERD WORDEN.

LANG:  
66%  
HOOG:  
50%  
DIK:  
6 en 8%

**Eerste Nederl. Xylolith-Fabriek A. S. KEY,**  
(HOUTGRANIE)  
**ROTTERDAM.**

VLOERBEKLEEDING zonder voegen. — TRAPBEKLEEDING, ook op oude trappen. — DEKTREDEN op maat. — PLATEN in diverse afmetingen voorradig. Aanvragen, met opgave van grootte en bestemming adresseere men Leuvehaven 28 (Kantoor) Rotterdam.

**HOUBEN EN STEEGH.**

Stoomfabriek van Steengoed (Engelsche) buizen en alle soorten van dakpannen.  
te Venlo.

Specialiteit in Steengoed of Engelsche buizen en kruispannen.  
Levering onder strengste keur. — Monsters gratis op aanvraag.

Monsters zijn te zien op de Permanente Tentoonstelling in het Gebouw van de Maatsch. t. Bevordering der Bouwkunst, MARINXSTRAAT 402 te Amsterdam.

**W. BERNET & C<sup>o</sup>,**  
IJZERHANDEL.

AMSTERDAM.  
GROOTE VOORRAAD

Balk-Staal van No. 8 tot en met 40 en  
Ij- Staal van No. 3 tot en met 30.

■ ONDER DEN ■  
SINT MAARTEN  
HAARLEM — AMSTERDAM  
■■■■ PARIJS ■■■■

DE MODELKAMERS AAN DE FABRIEK MAERTEN VAN HEEMSKERKSTRAAT TE HAARLEM GELEGEN, ZULLEN IN ENKELE WEKEN GEHEEL NIEUW INGERICHT ZIJN.

**J. W. GIPS.**

ATELIER

VOOR BESCHILDERD EN EENVOUDIG GLAS IN LOOD. ++ +

DUNCKLERSTRAAT  
HOEK 2<sup>DE</sup> SWEELINCKSTRAAT.  
's-GRAVENHAGE.

**Firma De Lugt en Serné.**  
HAARLEM. - Telefoon 569.

FABRIKANTEN VAN  
PANTSERSTALEN  
**Brandkasten en Kluisdeuren.**  
Veiligheidssloten.

Leverancier van de Brandkasten der Kon. Posterijen.

**A. N. DELINT** DELFT  
DEN HAAG

Delftsche Wandtegels.  
Schoorsteenmantels.  
**SECTIEL**  
(voor binnendecoratie en gevelversiering)  
Berbastegels  
fabrikaat Joost Thooft en Labouchère.

WJSTOKVIS  
FABRIEK  
VAN  
KOPERWERKEN  
UITVOERINGSGEWORPEN  
VAN  
ARCHITEKTEN  
ARNHEM



**JAN HAMER & C<sup>o</sup>.**

Frederiksplein 6 en 8. AMSTERDAM.

**NORMAAL**

**GOEDEREN- en SPIJZENLIFTEN**

Eenvoudig. - Geruischloos. - Praktisch. - Goedkoop.

Voorzien van de laatste verbeteringen, waaronder onze veel verbeterde automatisch werkende Veiligheids rem- en vastzet-inrichting. — Zelfsmeerende kogellagers. — Veiligheids vang- of valinrichting. — Geleistukken voor kooi en tegengewicht enz.

1600 NEDERLANDSCHE REFERENTIES.

Amsterdamsche Jalousiefabriek  
Opgericht 1875.

**ROLLUIKEN, ZONSCHERMEN.**  
Marquisen, Tochtschermen en Serrebedekking.  
Geschilderde Winkelgordijnen.

Tuintenten en Tuinparasols met en zonder tafel, Glasjalouziën, enz.  
Eenig Adres voor HOUTEN PARKET TAPIJEN.

J. F. KRONER & Zoon, HOFLEVERANCIERS  
Spuistraat 246, 248, 250, Amsterdam.

**J. P. GROENENDIJK,**

Beeklaan 248, DEN HAAG. — Telefoon No. 1710.  
Huis- en Decoratie-Schilder.

ATELIER voor eenvoudig en geschilderd  
**Glas in lood, Glas in koper enz.**

PRIJZEN UITERST BILLIJK.  
Teekeningen en prijsopgave worden kosteloos aangeboden.

**GREY-BALKEN**

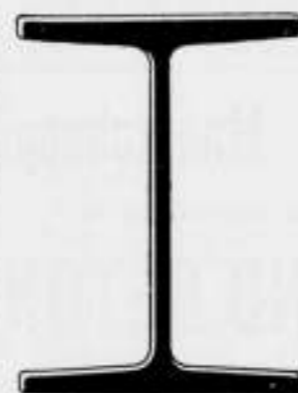

In Profielhoogten  
tot 750 m.M.

In Flensbreedten  
tot 300 m.M.

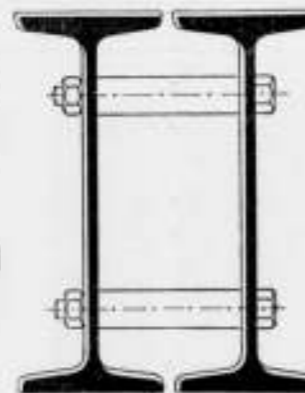

**DIFFERDINGEN**

Alle gewenschte inlichtingen te bekomen bij den Vertegenwoordiger:

**G. D. VAN DER LINDEN, AMSTERDAM, Singel 544.**

**BALK- en  
I-STAAL,**

alle lengten tot twaalf meter in normaalprofielen tot de laagste prijzen in voorraad bij  
**DIKEMA & CHABOT,**  
**Rotterdam.**

**P. DOLK & ZONN**

Rotterdam. — Dordrecht.  
Opgericht 1803.

**Cloisonné  
Glas.**

**LIFTEN** SPECIAAL voor  
HANDKRACHT  
tot vervoer van

Boeken, Spijzen, Goederen,  
Personen enz.

worden vervaardigd door

**J. C. VAN STRAATEN,**  
Loosduinsche weg 855 I, DEN HAAG.

**W. DEURVORST**  
DEN HAAG. = Krayenhoffstraat 54.

GERUTE & VLAKE TROTTOIR-  
TEGELS. — ZWEEDSCHE GRA-  
NIETKEIEN. — BAZALT-, LAVA-  
EN MELAPHIRKEIEN.

Gewapend Beton - Asphaltwerken.

**VAN DER MAAS & C<sup>o</sup>.**  
Den Haag - Bussum.  
Architecten en Beeldhouwers.

Ateliers tot artistieke bewerking van  
Hout en Steen.

Vervaardigen alle beeld- en steenhouwwerken.

Beeldhouwwerk  
op kunstnijverheidsgebied.  
ADMINISTRATIE:

Willem de Zwijgerlaan 25.  
DEN HAAG.

Industriële-Maatschappij  
VAN  
F. J. STULEMEIJER & Co. = BREDA.  
Constructeurs van Werken in Gewapend Beton.

Menige groote brand heeft in den laatsten tijd doen inzien, dat bij den bouw van branderijen, fabrieken, pakhuizen, gestichten, enz. gebruik gemaakt moet worden van het absoluut brandvrij materiaal **GEWAPEND BETON.**

# GEWAPEND BETON.

Uitvoering van alle werken. Begrotingen en ontwerpen kosteloos.

**Koninklijke Rotterdamse Cementsteenfabriek**

voorheen

**VAN WANING & Co. — ROTTERDAM — ENSCHEDE.**

Grootste voorraden Riolen, Buizen, Putten, Kolken, enz.

## TH. VAN HEEMSTEDÉ OBELT,

Mem. San. Inst. London.

Sanitary Engineer.

HOOFDKANTOOR EN MAGAZIJN  
150/1 de Ruyterkade. — AMSTERDAM. — Filiaal 44 Rokin.

Hoofdagent voor Nederland en Koloniën van SHANKS & Co. Ltd., te Barrhead.

SPECIALITEIT VOOR DE LEVERING VAN COMPLETE BADINRICHTINGEN.

PRIVAAT-INRICHTINGEN. — Shanks Closets zijn nog niet overtroffen.

Porseleinen en Geëmailleerd IJzeren Badkuipen.

Geijzers geheel van rood koper, van binnen vertind. Zij bederven het water niet, overtreffen al de tot nu toe bestaande en kosten niet meer. Attesten ter inzage.

CLOSETS, WASHTAFELS, URINOIRS, GOOTSTEENEN ENZ. — VERWARMING en VENTILATIE.

CHAMBERLAND FILTERS, Systeem Pasteur.

ELECTRISCHE KACHELS, CONDENSING GAS-KACHELS, zonder afvoer naar buiten. SCEPTIC-TANKS, WARMWATER-VERZORGING, volgens verschillende systemen, ook door middel van het keukenfornuis.

Begrotingen, prijsopgaven en offertes worden op aanvraag kosteloos toegezonden.

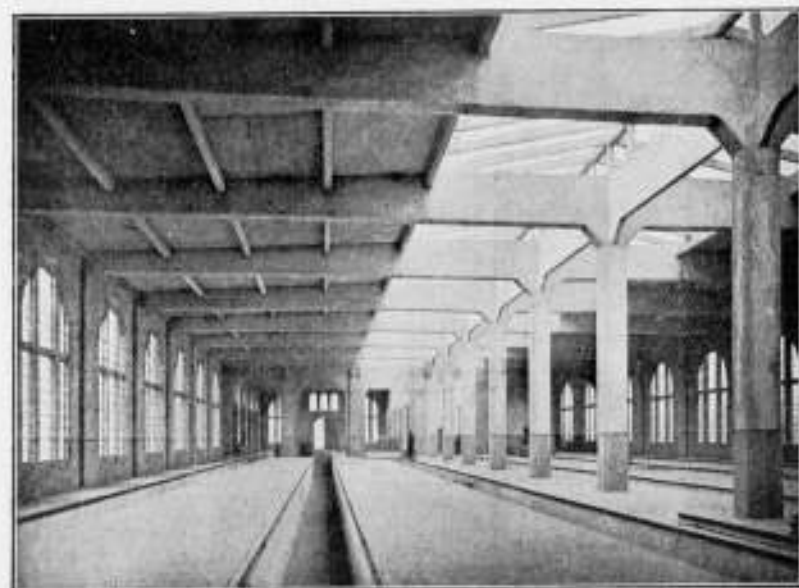

Rijtuig-remise der Z. Holl. El. Sp. Mij. te Leidschendam.

## Hollandsche Maatschappij

tot het maken van werken in

# GEWAPEND BETON.

DIRECTEUR:

A. C. C. G. VAN HEMERT.

Civiel Ingenieur.

'S-GRAVENHAGE.

Conradkade 62.

Interc. Telefoon 2669.

Telegram-Adres: BETONIJSER.

27<sup>E</sup> JAARGANG · 1907. N<sup>O</sup> 20

# BOUWKUNDIG WEEKBLAD.

· ORGAAN VAN DE MAATSCHAPPY ·  
· TOT BEVORDERING DER BOUWKUNST ·

**BESTUUR VAN DE MAATSCHAPPY:** A. SALM G.Bz., Voorzitter. F. W. M. POGGENBEEK, Vice-Voorzitter, — V. G. A. BOSCH, W. J. DE GROOT, G. W. VAN HEUKELOM, D. E. C. KNUTTTEL, J. A. MULOCK HOUWER, F. J. NIEUWHUIS, B. J. OUIËNDAG, J. VERHEUL Dz., P. A. WEELDENBURG.

**COMMISSIE VAN REDACTIE:** ED. CUYPERS, A. SALM G.Bz., J. VERHEUL Dz.  
**REDACTEUR:** C. T. J. LOUIS RIEBER.

**BUREAU VAN REDACTIE:** MARNIXSTR. 402 AMST.  
**BUREAU VAN ADMINISTR.** HERDERSTR. 5 DEN HAAG  
**UITGEVERS:** MOUTON & Co DEN HAAG

**INHOUD** · **ABONNEMENTSPRIJS**

N<sup>O</sup>. 20. 18 MEI 1907. Maatschappij t. Bev. d. Bouwkunst. — Heerenhuis te Rotterdam. — Kalkzandsteen. — Inhoud van Tijdschriften. — Berichten. — Bureau voor plaatsing van opzichters en teekenaars. — Aankondiging en afloop van aanbestedingen. — Lijst van Fabrikanten, Leveranciers, enz. — Advertentiën. — Bij dit nummer behoort een plaat.

voor Nederland: fr. p. p. / 15 — 's jaars, voor Indië en het Buitenland (bij vooruitbetaling) fr. p. p. / 17.— Prijs drie ADVERTENTIËN: van 1—5 regels / 1.—, elke regel meer 20 cents Grootte letters naar plaatsruimte. — AANKONDIGING VAN AANBESTEDINGEN 15 ct. p. r. m. premie 1/2 maal. — ABONNEMENT VAN ADVERTENTIËN tegen belangrijk verminderde prijzen en kosteloze opname der advertentiën in het Tijdschrift der Mij.

### MAATSCHAPPIJ TOT BEVORDERING DER BOUWKUNST.

#### 96ste ALGEMEENE VERGADERING.

De 96ste Algemeene Vergadering zal gehouden worden op Woensdag 29 Mei, des avonds ten half acht ure, en op Donderdag 30 Mei 1907, des voormiddags ten tien ure, in het Maatschappelijk Gebouw, Marnixstraat 402 te Amsterdam.

Agenda voor de vergadering op 29 Mei.

1. Opening der vergadering.
2. Verslag van het Hoofdbestuur, met betrekking tot zijne bemoeiingen en van hetgeen in het afgelopen jaar in en met de Maatschappij is voorgevallen, benevens van de vergadering van Voorzitters en Secretarissen der Afdelingen met het Hoofdbestuur, gehouden op 25 April 1907.
3. Verslag van de Commissie van Financiën over haar gehouden beheer.
4. Rapport der Commissie tot het nazien der rekening en verantwoording over het afgelopen jaar, door de Commissie van Financiën.  
Uitloting van 5 aandelen in de geldleening groot / 63.000.
5. Mededeeling van den uitslag der verkiezing van Hoofdbestuurleden.
6. Benoeming door den Voorzitter eener commissie van drie leden tot stemopneming.
7. Verkiezing van een Voorzitter.
8. Behandeling der begrooting voor het loopende jaar 1907.
9. Bepaling van de plaats der September-vergadering.

Agenda voor de vergadering op 30 Mei.

Mededeelingen van het Hoofdbestuur over de Wetsherziening. Bespreking van het onderwerp:

Middelbaar Technisch Onderwijs, in te leiden door den heer H. Enno van Gelder, Werktuigkundig Ingenieur te Rotterdam.

#### Verkiezing van leden van het Hoofdbestuur.

Aan de Gewone Leden der Maatschappij wordt in herinnering gebracht:

1. de stembiljetten moeten, met inachtneming van de daarop gegeven toelichtingen, vóór 27 Mei 1907 vrachtfrij worden opgezonden aan het bij het biljet gevoegde adres;
2. omtrent deze verkiezing en de aanbevolen kandidaten werden inlichtingen verschaft in het Bouwkundig Weekblad No. 17 van 27 April 1907;
3. voor verloren geraakte stembiljetten worden nieuwe verstrekt op aanvragen gericht tot het Bureau der Maatschappij.

### HEERENHUIS TE ROTTERDAM.

In het Bouwkundig Weekblad n<sup>O</sup>. 16 van 20 April 1907 werden de afbeeldingen met toelichting opgenomen van een 18<sup>de</sup> eeuwsch woonhuis aan de Schiekade te Rotterdam, dat onlangs gesloopt werd, en van het nieuwe heerenhuis dat op de plaats van het oude gebouwd wordt naar de plannen van den heer J. Verheul Dz., architect te Rotterdam.

Thans wordt een plaat aan dit nummer van het blad toegevoegd, waarop een detail van den gevel van het nieuwe gebouw is afgebeeld, gereproduceerd naar eene groote teekening van den geheelen gevel.

In het Gebouw van de Maatschappij tot Bevordering der Bouwkunst, Amsterdam, Marnixstraat 402, is gevestigd een Permanente Tentoonstelling van Bouwartikelen, dagelijks kosteloos te bezichtigen.



*bouwkunst te Axum, in Abessynië. Cementzandsteen. De dame-architect, aan de „British Architect” ontleend. Over een hoofdstuk: een pleidooi voor vrouwelijke architecten, uit een boekje van Mrs. John Lane.*

*De Bouwwereld, 8 Mei. Vervolg en slot van: De verwarming van kerken, naar R. Uber.*

*Jaarvergadering der Keramische en aanverwante verenigingen te Berlijn. In de Vereeniging der kalkzandsteenfabrikanten werd o.a. behandeld de kwestie der wateropname der steenen.*

*Het boekwerk „All Schweizerische Baukunst, van Dr. R. Anheisser. Architect, Bern, Verlag von A. Francke, wordt aanbevolen niet alleen als een overzicht van de oude Zwitsersche bouwkunst, maar ook als een pleidooi voor de stelling, dat zelfs met de eenvoudigste architectuur, de dankbaarste effecten zijn te verkrijgen. Hierbij zijn gevoegd een drietal verkleinde afbeeldingen naar teekeningen uit het boek.*

*Technisch Weekblad, 10 Mei. Vervolgen van: Bestratingen; van: De kunst in verband met beschaving, en van: Warmtekracht-machines. Stalen plafonds.*

## BERICHTEN

### BINNENLAND.

**Technische Hoogeschool.** Bij beschikking van den Minister van Binnenlandsche Zaken is bepaald, dat de verschillende afdelingen der T.H.S. te Delft, voor het afnemen van examens, vóór de zomervacantie van het jaar 1907, zullen worden aangevuld met de na te noemen deskundigen buiten die Hoogeschool: a. de afdeling der algemeene wetenschappen met: G. Brouwer Jr., architect, te 's Gravenhage; G. van Egmond, ingenieur, chef der centrale werkplaatsen van de Mij tot Expl. van Staatsspoorwegen, te Zwolle; N. C. Grotendorst, hoogleraar aan de Koninklijke Militaire Academie te Breda; J. Grundel, oud-hoogleraar aan de Polytechnische School, te 's Gravenhage; dr. H. Hulshof, leeraar aan de hogere burgerschool te Delft; dr. J. C. Klyver, hoogleraar aan de Rijksuniversiteit te Leiden; dr. W. Stoetenbeker, leeraar aan de Hogere Krijgsschool te 's Gravenhage; N. C. H. Verdam, ingenieur der Laval-Maatschappij, te Amsterdam, en dr. J. de Vries, hoogleraar aan de Rijksuniversiteit te Utrecht; b. de afdeling der weg- en waterbouwkunde met: G. van Egmond, voornoemd; W. C. Metzelaar, hoofd-ingenieur voor de gevangenis- en rechtsgebouwen, te 's Gravenhage; E. A. J. H. Modderman, civiel-ingenieur, ingenieur bij de Rijkscommissie voor graadmeting en waterpassing, te Delft; N. C. H. Verdam, voornoemd; J. Verheul Dzn., architect, te Rotterdam, en dr. P. Zeeman Gzn., hoogleraar aan de Rijksuniversiteit te Leiden; c. de afdeling der bouwkunde met: W. C. Metzelaar, voornoemd, en J. Verheul Dzn., voornoemd; d. de afdeling der werktuigbouwkunde, scheepbouwkunde en electro-techniek, met: W. E. Cramer, civiel-ingenieur, te 's Gravenhage; G. van Egmond, voornoemd; T. E. van Erkel, hoofdopzichter der gemeentewerken, te Rotterdam; J. Grundel, voornoemd; E. A. J. H. Modderman, voornoemd; C. F. Stoel, ingenieur der burgerlijke en openbare werken in Ned-Indië, met verlof, te Amsterdam; N. C. H. Verdam, voornoemd, en dr. P. Zeeman Gzn., voornoemd; e. de afdeling der scheikundige technologie en mijnbouwkunde met: G. van Egmond, voornoemd; J. Grundel, voornoemd; E. A. J. H. Modderman, voornoemd, en N. C. H. Verdam, voornoemd.

**Ambachtsschool te Utrecht.** Deze inrichting zal in den loop van dezen zomer het 30-jarig bestaan herdenken door het houden van eene tentoonstelling van het in hoofdzak gedurende den cursus 1906-1907 vervaardigde schoolwerk der leerlingen. Deze tentoonstelling, waaraan eene verloting van een gedeelte der vervaardigde voorwerpen zal worden verbonden, duurt van 7 tot en met 24 Juni, en zal, evenals in 1902, een juist denkbeeld geven van het onderwijs in zijn geheel omvang.

**Hendrick de Keijzerschool te Amsterdam.** In het gebouw van de Maatschappij tot Bevordering der Bouwkunst is den 15den Meij l. eene tentoonstelling geopend van teekeningen van de dag- en avondteekenschool Hendrick de Keijzer, gevestigd in het gebouw van de Maatschappij „Tot Nut van 't algemeen". Zij is tot en met 20 Mei a.s. geopend, dagelijks, van een tot vijf uur des namiddags.

Een bezoek aan deze tentoonstelling is alleszins aan te bevelen. Blijkbaar wordt op deze school degelijk onderwijs gegeven en

tevens met groote ambitie gewerkt. Daarvan getuigen de verkregen resultaten. Interessant zijn de toepassingen van het geleerde tot rationeële versiering van verschillende voorwerpen; zelfs de meest eenvoudige hebben daardoor een rijk uiterlijk gekregen.

**Avond-Ambachtsschool voor timmerlieden „Concordia Inter Nos."** De teekeningen, werkstukken, enz., vervaardigd in het afgelopen schooljaar aan deze Amsterdamsche school, stichting van het Departement Amsterdam der Maatschappij van Nijverheid, zijn te bezichtigen tot en met 20 Mei, dagelijks van 10 tot 4 uur, (bovendien 's avonds van 7 tot 10 uur op Zaterdag 18 Mei) in het schoolgebouw Frederik Hendrikstraat 115, te Amsterdam. Deze tentoonstelling geeft een beeld van den gevolgd leergang.

De prijsuitdeeling aan deze school heeft plaats gehad op 16 Mei j.l.

**Dr. P. J. H. Cuypers** heeft, volgens „De Tijd" een paar weken doorgebracht op Sicilië. In gezelschap van Nederlandsche vrienden en Italiaansche vakgenooten bezocht hij de monumenten van Palermo en Girgenti, en middeleeuwsche bouwwerken in het binnenland.

De heer Cuypers vierde den 16en Mei zijn tachtigsten verjaardag te Rome, waar het den krachtigen en nog zoo levenslustigen bouwmeester zeker niet aan blijken van belangstelling heeft ontbroken.

Van Regeeringswege is de heer Cuypers gehuldigd door zijne benoeming tot Ridder Grootkruis in de orde van Oranje-Nassau.

Het bestuur der stad Roermond, de geboorteplaats van den jubilaris en zijn tegenwoordige woonplaats, heeft den naam der straat waarin zijne bekende ateliers gevestigd zijn, herdoopt in dien van Pieter Cuypersstraat, terwijl het besluit zijn naam in de raadzaal te plaatsen, bij dien van andere beroemde Roermondnaars.

Eene tentoonstelling van teekeningen van den heer Cuypers zal den 4den Juni a. s. geopend worden in het Gemeente Museum te Amsterdam.

**Reguliersgracht en Vijzelstraat te Amsterdam.** Door het genootschap „Architectura et Amicitia" is een schrijven tot den Gemeenteraad gericht, waarin het mededeelt met de grootste voldoening kennis te hebben genomen van de voorstellen om over te gaan tot de verbreding van de Vijzelstraat, waardoor de absoluut noodzakelijke groote verkeersweg van het hart der stad naar het Zuidelijk deel der gemeente zal worden tot stand gebracht; dat naar oordeel van het genootschap de demping van de Reguliersgracht, afgescheiden nog van de aesthetische bezwaren, nimmer tot dat doel zal kunnen leiden en dat het daarom de verwachting moent te mogen uitspreken, dat door den Raad op het voorstel van de heeren Sutorius en Spakler, die demping beoogende, niet zal worden ingegaan.

Zooowel de verbreding van de Vijzelstraat als de vernieuwing van de bruggen vóór de Reguliersgracht werden behandeld in de vergadering van den gemeenteraad op 15 Mei j.l. B. en W. hadden voorgesteld de Vijzelstraat te verbreden tot 25 M., door bij nieuwbouw der perceelen aan de zijde der even nummers de gevels daarvan naar achter te schuiven.

Door de heeren Hendrix, Scheltoma en Posthumus Meijjes was voorgesteld:

1°. B. en W. uit te noodigen den Raad een voorstel te doen, om bij Hooger Bestuur aan te vragen de indiening eener wet, houdende verklaring, dat de verbreding van het gedeelte der Vijzelstraat tusschen den Singel en de Heerengracht is een werk van algemeen nut, ten einde met behulp dier wet over te gaan tot de onteigening, voor zooveel nodig, van de bij het voorstel nader aan te duiden perceelen aan de Westzijde van gemeld gedeelte dier Straat, aan den Singel, de Reguliersdwarsstraat en de Heerengracht;

2°. in de voordracht van B. en W. tot vaststelling van eene voorgevelrooilijn voor de bebouwing aan de Westzijde der Vijzelstraat te lezen 20 M. in plaats van 25 M.

De heeren Sutorius en Spakler stellen voor niet in te gaan op de voordracht van B. en W. tot vaststelling eener nieuwe rooilijn voor de bebouwing aan de Westzijde der Vijzelstraat.

Vooral verdedigden de heeren Hendrix, Scheltoma en Posthumus Meijjes hun voorstel op krachtige wijze. Zij konden zich ten slotte vereenigen met eene breedte van 22 M. voor de Vijzelstraat, waarmede B. en W. geen bezwaar bleken te hebben, nadat de Directeur van P. W. die breedte voldoende had geacht.

B. en W. achtten het evenwel niet noodig reeds dadelijk over te gaan tot verbreding van het eerste gedeelte der Vijzelstraat, gelijk de heeren Hendrix e. s. wenschten.

De gewijzigde voordracht van B. en W. werd aangenomen met



DETAIL VAN DEN GEVEL VAN EEN HEERENHUIS AAN DE SCHIEKADE TE ROTTERDAM.  
Architect J. VERHEUL DZ., Rotterdam.

32 tegen 3 stemmen, zoodat voor de Vijzelstraat is vastgesteld een nieuwe voorgevelruilijn voor de bebouwing van de Westrijd- en wel zoodanig, dat in de toekomst de straat eene breedte van 22 M. zal hebben.

In verband daarmee werd, na verwerping van het voorstel Sutorius-Spakler met 32 tegen 3 stemmen, zonder hoofdelijke stemming besloten, de bruggen voor de Reguliersgracht te vernieuwen, met behoud van haar tegenwoordig karakter. De kosten hiervan waren geraamd op f 100.000.

Voor het behoud der Reguliersgracht zal met vreugde vernomen worden door allen die gevoel hebben voor stedenschoon; deze zullen den heeren Hendrix, Scheltema en Posthumus Meijjes dank weten voor hun optreden, dat ongetwijfeld heeft bijgedragen tot het verkrijgen van het heuglijk resultaat.

**Het Vredespaleis.** Door de architecten de heeren: K. de Bazel, Bussum, H. P. Berlage, Amsterdam, C. N. van Goor, Rotterdam, J. Ingenohl, A. J. Joling, Paul J. de Jongh, W. Kromhout, Focke Kuipers, en J. H. W. Leliman, allen Amsterdam, Alb. Otten, Rotterdam, W. F. Overijnder, Rotterdam, J. E. van der Pek, Amsterdam, H. Walenkamp, Amsterdam, P. A. Weeldenburg, Rotterdam, en A. W. Weissman, Haarlem, zal een adres aan de Tweede Kamer der Staten-Generaal worden gezonden, van den volgende inhoud:

a. dat zij met leedwezen en op de in bijgaande toelichting nader uiteengezette gronden, hebben gevolgd het verloop der voorbereiding tot het bouwen van het Vredespaleis en zulks meer in het bijzonder ten aanzien van:

- 1°. de keuze van het terrein;
- 2°. de voorwaarden waaronder de prijsvraag wordt uitgeschreven;
- 3°. de uitspraak der Jury;

b. dat adressanten zich ervan bewust zijn, dat het onzeker is in hoever Uwe Kamer bevoegd is zich met deze quaestie in te laten, omdat verschil van meening mogelijk is over de rechtsverhouding welke bestaat tusschen de Nederlandsche Regeering en het bestuur der Carnegie-Stichting;

c. dat, nu het besluit aangaande den bouw van het Vredespaleis aanstaande blijkt, zij, ondanks het sub. b. gemaakte voorbehoud, meenen zich ten slotte tot Uwe Kamer te mogen wenden in het vertrouwen dat door haar kennis zal worden genomen van de grieven, welke ten aanzien van de sub. a. genoemde punten 1°, 2° en 3° bestaan.

Redenen waarom adressanten, terwijl zij den vorm aan de prudentie van Uwe Kamer overlaten, aan Uwe Kamer eerbiediglijk verzoeken haar invloed aan te willen wenden, opdat:

- 1°. het mogelijk worde dat het Vredespaleis worde opgericht in een omgeving zijner waardig, maar dat bovendien dat monument de uiting zij van de grootsche idee waaraan het is gewijd;
- 2°. alsnog, voor zooveel mogelijk, moreele voldoening worde gegeven aan den architectenstand, wiens rechten, door het verloop der prijsvraag, zijn gekort."

Aan dit adres is toegevoegd een uitvoerige toelichting der bezwaren van de adressanten.

Betuigingen van instemming met toezegging van mede-onderteekening worden door adressanten bovengenoemd alsnog gaarne ingewacht vóór 22 Mei 1907, aan het adres van den heer F. van Rossen, uitgever, Amsterdam, Heerengracht 281.

#### BUITENLAND.

**Stuttgart.** Einde April is het 14e Crematorium van Duitschland te Stuttgart ingewijd. Architect is prof. W. Scholter aldaar.

**Bremen.** Te Bremen wil de vereeniging voor Neder-Saksische Volkskunst, op 't voorbeeld van Stockholm en Kopenhagen, een openluchtmuseum oprichten, en wel op een 16 Hectaren groot terrein gelegen aan den linker oever van de Weser nabij de stad, dat waarschijnlijk onder zeer gunstige omstandigheden te krijgen is.

Het plan is, om in de eerste plaats aldaar een zestal karakteristieke oude boerenhuizen op te richten, en deze aan te kleeden met alles wat in die huizen thuis behoort.

**Salzburg.** Het slot Mirabell, dat tegenwoordig in verschillende stukken ingedeeld en als woningen verhuurd is, zal waarschijnlijk gerestaureerd en als Museum voor Salzburg ingericht worden.

**Zweden.** Op het Zuidelijk gedeelte der Zweedsche Staatspoorwegen, ter lengte van ongeveer 2000 K.M., zal electriciteit als drijfkracht gebruikt worden.

Hiervoor zullen 5 elektrische centrales opgericht worden, gedreven door de watervallen te Tralhöta, die van de Motalarivier, de Karse waterval, de Hammar waterval en de Aelfkarle waterval. De aanlegkosten bedragen 61 miljoen kronen, met jaarlijksche

bedrijfskosten van 5,843 miljoen kronen, wat evenwel toch nog eene jaarlijksche besparing van 450.000 kronen geeft.

**Berlijn.** De groote staatsprijs voor architectuur van de „Kgl. Academie der Künste" te Berlijn, groot 3300 Mark, is dit jaar wegens de gelijkwaardigheid van de ontwerpen van drie deelnemers, de heeren Körner en Krause te Berlijn en Adam te Malinó, in drie gelijke deelen van 1100 Mark verdeeld.

**Oostenrijk.** Tot het verkrijgen van een gedenksteen voor den ontwerper der Oostenrijksche Alpenpoorwegen, Dr. Karl Warmb, heeft de Oostenrijksche Architecten- en Ingenieurs-Vereeniging een internationale prijsvraag uitgeschreven. Het monument moet komen te Badgastein.

**Leipzig.** Het grootsche gedenksteen dat men opricht ter herinnering aan den Volkenslag in 1813, rust op een doorgaande betonplaat van 70 M. lengte, 80 M. breedte en 2 M. dikte, een stuk dus van 11200 kub. M. beton. Dit rust op een grintlaag van meerdere meters dikte, waaronder vaste witte leem. De geheele bouw wordt van stampbeton gemaakt en met edeler materiaal bekleed, Diorit-porphyr, een granietachtige buitengewoon vaste steen, met rood en blauwachtige schakeeringen, die in Beucha, niet ver van Leipzig, gevonden wordt. Het bouwwerk wordt 90 M. hoog, en is van de hand van Prof. Bruno Schmitz te Charlottenburg.

**Galveston.** Na de groote katastrofe te Galveston in 1900, waarbij de groote dam doorbrak, ongeveer 8000 menschen verdronken en een schade van meer dan 60 miljoen gulden aangericht werd, heeft men naar middelen gezocht, om de stad afdoend tegen het hoogwater van de Golf van Mexico te beschermen, en daarvoor een muur aangelegd van 7210 M. lengte en 5,2 M. hoogte, en het niveau der stad zelve verhoogd tot bovenkruin van den dijk. De kosten van dien muur bedroegen 12 miljoen gulden. Met het werk werd aangevangen in 1902, het was geëindigd in 1905. De muur werd gebouwd van beton, uit graniet en cement bestaande, is aan de basis 4,88 M. breed en aan den top 1,53 M., en natuurlijk voldoende diep gefundeerd om onderspelingen te voorkomen. De verhooging van het stadniveau zal dit jaar gereedkomen. Hiervoor moeten niet minder dan 2156 huizen geheel nieuw hooger aangelegd worden.

**Londen.** Naast Waterloo-station wordt met groote pracht een zeer groot hôtel gebouwd, dat 4½ miljoen gulden kosten zal.

**Afbeitsen van verf.** Om geverfde vlakken wederom schoon te maken beist men deze met natron loog, waardoor dikwijls de kleur aangetast wordt. Dit kan men voorkomen door de natronloog te vermengen met chloorcalcium en een weinig kamfer.

**Stofvrije wegen.** Om stof van verkeerswegen te verwijderen wordt een wateraantrekkend zout bijv. Chlorcalcium, zeer aanbevolen. Het bezit tegenover teer en petroleum de voordeelen, dat het 1° zeer goedkoop is, 2° de wegen niet glad maakt en 3° geen voorafgaande reiniging noodzakelijk is.



Marnixstraat 492, Amsterdam.

Ingeschreven sollicitanten voor:

Bouwkundig Opz. Teekenaar, onderdom 22 jaar salaris f. 80.—		per maand	
*	*	36	125.—
*	*	18	25.—
*	*	25	100.—
*	*	18	30.—
*	*	21	40.—
*	*	23	70.—
*	*	33	80.—
*	*	24	80.—
*	*	37	80.—
*	*	23	100.—
*	*	22	75.—
*	*	27	80.—
*	*	38	60.—
*	*	21	65.—
*	Teekenaar	17	35.—
*	*	16	30.—
*	*	19	volontair.

## AANKONDIGING VAN AANBESTEDINGEN



DINSDAG 21 MEI

AMSTERDAM. Het bouwen van werkplaatsen enz. voor den gemeentelijken telephoondienst, op een terrein aan de Roggeveestraat.

Het gem. best. smidd. 12 u. Voorw. te verkrijgen ter stadsdrukkerij, tegen f. 4.50 met 6 teek. Inl. worden gegeven tenkantore van den arch. 1e klasse van den dienst der publieke werken ten stadh. ze, kamer

no. 148, van 2-4 u., gedurende de laatste drie werkdagen voor den dag der aanbesteding.

## AFLOOP VAN AANBESTEDINGEN



24 APRIL.

AALST (ONDERH.) Het bouwen een villa voor den heer L. Koster te Aalst, Door den arch. L. J. P. Kocken te Eindhoven.

Laagste inschrijver W. Broens, Tilburg, f. 14340. Gegund.

LUINJEBERD. Het afbreken der bestaande en het weder opbouwen van een huizinge met schuurje. Door mej. de Wed. T. Hoekstra Laagste inchr. H. Popkema, Luinjeberd, f. 2995.

26 APRIL.

SLUIS (ZEEL.). Het bouwen van een woonhuis ten behoeve van den hr. v. d. Putte in 3 perc., metsel-, schilder- en timmerwerk ieder afzonderlijk. Door den aanbesteder.

Gegund als volgt: Iz. Sanders, Cadzand, timmer- en smidswerk; P. Verhage, Sluis, metselwerk; J. Wage, id., schilderwerk.

3 MEI.

APELDOORN. Het bouwen van een dubbel woon- en winkelhuis aan den Eendrachtseken grindweg, gemeente Apeldoorn. Door den opzichter L. Nijenhuis.

Laagste inschrijver H. van Apeldoorn, f. 3087. Nog niet gegund.

## LYST VAN LEVERANCIERS EN FABRIKANTEN

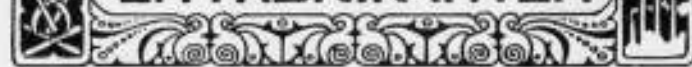

Prijs per regel voor niet geabonneerden op advertentieën f. 5.- per jaar bij vooruitbetaling. Abonnés op Advertentieën 1 regel gratis voor iedere advertentie.

Albast-Cement. — G. VAN LENT & Co. Rotterdam.  
Aerogeengas. — T. J. v. d. ZEE, Bezuidenhout, Rijklof van Goensstraat 18, den Haag.  
Asbest-leien. — Cementmestiekbedekking, Houtcement- en Houtcementdakbedekking, Haensler's Houtcement, G. SMITS & Co. Weesperzijde 39 Amsterdam. Tel. 7466.  
Asbestleien, bouwmaterialen, enz. Bouwmaterialaandel „STEEN-OORD“, 's-Gravenhage.  
Asphalt, Houtcement, Dakbedekking enz. — Dordrechtse Asphaltfabriek ROODENBURG & Co. Dordrecht.  
Asphalt, Houtcement, Dakbedekking enz. — N. V. Utrechtse Asphaltfabriek v.h. firma STEIN & TAKKEN, Utrecht.  
Asphalt. — W. J. v. d. WETTERN en A. S. KEY, Rotterdam.  
Asphalt, te NED. ASPHALTFABRIEK, Utrecht.  
Asphalt, Houtcement, Dakbedekking, Amsterd. Asphaltfabriek „de Vesuvius“, Amsterdam.  
Assurantie-Mij. tegen Brandschade „de Nederlanden van 1845“ 's-Gravenhage, Kerkplein hoek Prinsestraat.  
Atelier voor Decor. Kunst. KRUYMEL en MERCKENS, Haarlem.  
Badinrichtingen. — Th. VAN HEEMSTEDEN OBELT, Amsterdam.  
Beeld- en steenhouwwerk. — v. d. MAAS & Co. den Haag-Bussum.  
Beton- en Betonijzerwerken, DE KONINK, ROTTERD. CEMENT-STEENFABRIEK v.h. VAN WANING & Co. Rotterdam.  
Behangselpapier. — H. en J. KOETS, K. Nieuwendijk 38, Amst.  
Beton (Gewapend). — BOLL. MIJ. TOT HET MAKEN VAN WERKEN IN, 's-Gravenhage.  
Beton (Gewapend). — F. J. STULEMEIJER & Co. Breda.  
Beton, Gewapend. — P. BOURDREZ, den Haag.  
Beton (Gewapend). — H. FUCHS & Co., Deventer.  
Betonstenen, Machines voor holle. — EM. KOCKEN, Arnhem.  
Betonijzer „Kahu Systeem“, Handelsmaatschappij van R. S. STOKVIS & ZONEN, Rotterdam.  
Bliksmafleidings, NEDERL. INSTRUM. FABRIEK, Utrecht.  
Bouwstoffen. — MARTIN & Co., Amsterdam.  
Bovenlichtsluiting „Flux“. — VAN DE POLL, Purmerend.  
Bovenlichtsluiting in div. systemen, LUYKE & Co., Rotterdam.  
Brandkasten en Kluisdeuren. — DE LUGT & SERNE, Haarlem.  
Brandkasten, Kluisdeuren en Brandkluisdeuren, J. LIPS Bzn., Dordrecht.  
BRANDKLUISDEUREN. — Wed. P. A. SCIMOOT & ZONEN, Den Haag.  
Brückerplaten. — FABRIEK INDUSTRIJA, Breda.  
Cement-Ijzerw. — NED. MIJ. VOOR MONIERW., Amsterdam.  
Cementmestiekbedekking, Handel in Bouwmaterialen van J. A. SMITS & ZONEN, Ruijschstraat 30 b/d Weesperzijde, Amsterdam.  
Cementijzer-Constructies enz. — H. WESTENBERG, Almelo.  
Centrale Verwarming. — W. J. STOKVIS, Arnhem.  
Centrale Verwarming enz. — GEVEKE & Co., Amsterdam.  
Centrale Verw. en Ventilatie. — Th. v. HEEMSTEDEN OBELT, Amsterd.  
Centrale Verwarming en Ventilatie-inr. de Schiedamsche Kunst- en Machinefabriek v.h. G. J. VINCENT & Co., Schiedam.  
Centrale Verwarming. — LUIJKE & Co., Rotterdam.  
Centrale Verwarming, Ventilatie, Wasch- en Droog-inrichtingen, H. ZIMMERMANN, Utrecht.  
Centrale Verwarming. — JAN HAMER & Co., Amsterdam.  
Centrale Verwarming. — Wed. I. T. HUNCK & ZONEN, Amsterdam.  
Decorat. schilders. — VAN BEUSEDEK OBELT, Amsterdam.  
Decorat. schilders. — VAN BEUSEDEK & ELFFERICH, Schommelstraat 8, Rotterdam.  
Ierste Nederl. Xyloolith-Fabriek. — A. S. KEY, Rotterdam.  
Electrotechn. Install. Bureau. — Cn. G. LANDRE, Amsterdam.  
Keesplaten. — GEBR. VAN DER VLIET, Amsterdam.  
„Flux“ Bovenlichtsluiting. — VAN DE POLL, Purmerend.

Gaskachels (nieuwste condinging). — OBELT, Amsterdam.  
Gas-, Stoom- en Waterleiding. — R. S. STOKVIS & ZONEN, Leuvehaven 74-76, Rotterdam.  
Glas in lood. — J. J. B. J. BOUVY, Dordrecht.  
Gegoten geëmailleerd ijzeren waschtafels. — Th. VAN HEEMSTEDEN OBELT, Amst., 180 de Ruyterkade, Filiaal: 36, Rokin-Grondhoringen. — A. J. STOEL jr., Haarlem.  
Haensler's Houtcement. — C. F. BEER, Keulen.  
Houtgraniet, Kalksteen. — FELT & HOOYKAAS, Rotterdam.  
HEEMSTEDEN OBELT, Stoom Jalouzieën, en Rolliiken-fabriek. — 's-Gravenhage, Driehoekjes 3 voorheen Wagenstraat 39a. — AMSTERDAM, v. d. Helststraat 1.  
Houtcement- en Houtcementdakbedekking, Haensler's Houtcement, Handel in Bouwmaterialen van J. A. SMITS & ZONEN, Ruijschstraat 30 b/d Weesperzijde, Amsterdam.  
Huisdeursloten. — LIPS, Dordrecht.  
Jalousiën. — J. F. KRONER & ZONEN, Spuistraat 246, 248, 250, Amst.  
Jossou-Cement. — A. E. BRAAT, Rotterdam en Amsterdam.  
Keien enz. — FERD. ENGBERS, Amsterdam.  
Koksgipsplaten. — H. H. DE HAAN, Nijmegen.  
Kunst- en Grofsmederij, v.h. Firma J. T. van Vuurro, Amsterdam.  
Lengtematen, duimstokken enz. — W. J. WEISSENO, Amsterdam.  
Liften. — Machinefabriek DE ZAAAN, Wormerveer.  
Liften. — Th. VAN HEEMSTEDEN OBELT, Amst. (R. WAYGOOD & Co.)  
Liften, Ventil., Gesm. ijzer, trappen, J. HAMER & Co., Amsterdam.  
Liften (Hydr. en electr.). — FRED. STELTJES & Co., Amsterdam.  
Liften speciaal Handkracht. — J. C. VAN STRAATEN, den Haag.  
Looden en inw. glasemail privaatleidingen. — OBELT, Amst.  
Luminographie en Lichtdruk, Steendr. „Senefelder“ Amsterdam.  
Metaalwerk, meubelen. — ONDER DEN ST. MAARTEN, Haarlem.  
Machinefabriek Metaal- en Ijzergietery v.h. SPOOR, WIJVOORD & Co. 's-Gravenhage.  
Montegratedruk. — H. J. MONDT, den Haag.  
Muschelkalksteen. — J. H. P. JANSE, Amsterdam.  
Natuursteenbewerking. — G. W. HARMSEN, Amsterdam.  
Parketyvloeren, AUG. LACHAPPELLE, Breda.  
Plafondplaten. — GROS, MIJNLIEFF, Nijmegen.  
Portland-Cement. — DYCKERHOFF & SÖHNE, Amöneburg.  
Präcisionsvensters en deuren. — v. d. SCHUIJT & KUNTZE, Amst.  
Prisma's Luxer. — Wm. VAN RIJN, Amsterdam.  
Proefstation Bouwmat. — KONING & BIENFAIT, Amsterdam.  
Raamsluiters voor bovenlichten. — HEEMSTEDEN OBELT, Amst.  
Rolliiken. — W. H. M. SCHOLTE, Prinsengr. 516, Amsterdam.  
Rolliiken, Serredekking enz. — S. BRUIGOM, Arnhem.  
Rolliiken enz. J. P. SENFT, Haarlem.  
Rolliiken enz. W. C. J. VAN DER MEYDEN, den Haag.  
Schoorsteenmantels, marmeren. — G. & J. COOL, Amsterdam.  
Scoriae Bricks, Ijzeren buizen enz. — W. DEURVORST, Den Haag.  
Siegwart balken, HUYGEN & WESSEL, Rotterdam.  
SLOTEN EN VEILIGHEIDSAFSLUITINGEN. — LIPS DORDRECHT.  
Spiegel, Vensterglas enz. — P. DOLK & ZN., Rotterdam — Dordrecht.  
Stalen balken, Ijzer enz. — Gebr. VAN DER VLIET, Amsterdam.  
Stalen Balken, Ijzer enz. W. BERNET & Co., Amsterdam.  
Stalinrichtingen, Verwarming, Jan Hamer & Co., Amsterdam.  
Stalinrichtingen. — STAAL & HAALMEIJER, Amsterdam.  
Stalen balken. — H. E. OVIJNG jr., Rotterdam.  
Stalen balken. — DIKEMA & CHABOT, Rotterdam.  
Stalen balken en U-profielen. — Deutsch-Luxemburgische Bergwerks- und Hütten-Actiengesellschaft, Vertegenw. C. D. v. d. LINDEN, Singel 544, Amsterdam.  
Steengas. — F. A. CLOËR, Amsterdam.  
Steengoed of Engelsche buizen en kruispannen. — HOUBEN & STEEGH, Belfeld en Tegelen (Limburg).  
Stoommachines, Ketels, Zuid-Holl. Machinefabriek en Constructiewerkplaats, Dir. ANTON KRÖNER, den Haag.  
Stoomtimmerfabriek. — GEBR. VAN MALSEN, Den Haag.  
Stuurnstern, Stucmarmer, The Dutch Mercantile Cy. — B. T. HAGEN Rotterdam.  
Tegelversieringen enz. Plateelbakkerij DE DISTEL, Amsterdam.  
Timmer- en lijstenfabriek. — G. P. J. BECCARI, Haarlem.  
Troekenstucplafonds. — De Ned. Troekenstucfabriek, Venlo.  
Urinoirs (Toilet). — H. HUIJCK & A. IMHOFF, Rotterdam.  
Ventilators. — Th. VAN HEEMSTEDEN OBELT, Amsterdam.  
Ventilators. — D. P. HASSELMAN, Amsterdam.  
Ventilatoren. — SLUIS & VRUGTMAN, Amsterdam.

Vluchtluikladder, W. J. VAN ELDEN, Amsterdam.  
Vuurvaste steen, Trass, Aarden buizen, Straatkeien. — „Bouwmaterialen“ v.h. M. LUIJTEN, Lekkerkerk, Rotterdam en Dordrecht.  
Vulpenhouder „Caw“. — BLIKMAN & SARTORIUS, Amsterdam.  
Wandtegels, cement, kalk, graniet. — „Bouwmaterialen“ voorheen M. LUIJTEN Lekkerkerk, Rotterdam en Dordrecht.  
Wandtegels, Schoorsteenmantels enz. — A. N. DE LINT, Delft, Den Haag.  
Ijzeren ramen, P. DELOSIE-MOONEN, Nijmegen.

Ijzerconstructie, Kunstsmeedwerken, Zuid-Holl. Machinefabriek en Constructiewerkplaats, Dir. ANTON KRÖNER, den Haag.  
Ijzerconstructies. — W. J. NIERMEIJER, Amsterdam.  
Ijzerconstructies (Ontwerpen van). — W. G. A. RIJL, Utrecht.  
Zandsteen. — FERD. ENGBERS, Amsterdam.  
Zandbewerkingsmachines. — DREES & Co., Burgsteinfurt N.W. 71 W.  
Zehit. — I. LEHREN, Amsterdam.  
Zinkwerken. — Naaml. Venn. F. W. BRAAT's Kon. Stoomfabriek van — Delft.

„BOUWMATERIALEN“ VOORHEEN M. LUIJTEN,  
LEKKERKERK (Hoofdkantoor)  
ROTTERDAM en DORDRECHT.

Fabriek van Machinale Doorniksche en Luiksche

# POEDERKALK.

Gegarandeerde fijnheid:

Restant op een zeef van 900 mazen per cM<sup>2</sup>. hoogstens 15 procent.

Voor speciale doeleinden wordt de kalk desgewenscht nog fijner geleverd.

Vraagt proefstaten en inlichtingen omtrent mortelverhoudingen.



Amsterdamsche Asphaltfabriek.

== DE VESUVIUS. ==

VAN DEN BERG en VIËTOR,  
Houtcement. - Cementmestiekdaken.

Asphaltvloeren en Straten.

Kloos en van Limburg R'DAM.

Siegwart-Balken.

Huygen en Wessel R'DAM.  
A'DAM.



Patent Exhaust Ventilator,

Schoorsteenkappen — Luchtinjectors enz.

voor het ventileren van lokalen, het bevorderen der trekking en het tegengaan van valwinden in schoorsteenen.

„IJZEREN LAGER.“ CAPACITEIT ROOGER

(dan elk bekend systeem)

Vraagt de prijscoarant van November 1905.

D. P. H. HASSELMAN,  
AMSTERDAM, Spaarndammerstraat 52-60.

Telefoon No. 857

Posterijen en Telegrafie.



AANBESTEDING.

Op Woensdag, 5 Juni 1907, des namiddags te 2 ure, zal in een der lokalen van het Hoofdbestuur der Posterijen en Telegrafie, Parkstraat te 's-Gravenhage, worden aanbested:

het bouwen van een Postkantoor met Directeurswoning te Noordwolde.

De aanbesteding geschiedt bij inschrijving, volgens § 447 der Algemeene Voorschriften, vastgesteld bij beschikking van den Minister van Waterstaat, Handel en Nijverheid, van 1 Februari 1901, L. X, afdeling Waterstaat T.

Het bestek ligt na 22 Mei 1907 ter lezing aan het gebouw van het Hoofdbestuur der Posterijen en Telegrafie, aan het horeel van den Rijksbouwmeester in het 1ste district, Binnenhof te 's-Gravenhage; aan het Hulpkantoor te Noordwolde, en is na genoemden datum, op franco aanvraag, tegen betaling der kosten ad f. 0.35, benevens de kosten van verzending, te bekomen bij de boekhandelaars Gebrueders VAN CLEEF, Spui no. 28a te 's-Gravenhage, en, door hunne tusschenkomst, in de voornaamste gemeenten des Rijks.

Inlichtingen worden gegeven door voornoemden Rijksbouwmeester te 's-Gravenhage en den Opzichter S. KONTJIK te Leeuwarden.

De inschrijvingsbiljetten moeten worden gezonden aan het Hoofdbestuur der Posterijen en Telegrafie.

Aanwijzing zal worden gedaan op Woensdag, 20 Mei 1907, des voormiddags te 11 ure.

Inschrijvingsbiljetten, niet door de borgen persoonlijk onderteekend, worden als ongelidig ter zijde gelegd.

's-Gravenhage, 4 Mei 1907.

Te Kampen wordt gevraagd aan de  
Burgeravondschool een

**Directeur-Leeraar**

jaarwedge f 1200. — — f 1400. — of een

**Directeur-Alleen**

jaarwedge f 600. —

Stukken voor of op 8 Juni a.s. aan  
den Burgemeester.

Gevraagd een

**CHEF DE BUREAU**  
en een bekwaam  
**BOUWK. OPZICHTER TEEKENAAR.**

Brieven met vermelding van vroegere en  
tegenwoordige werking, opleiding, leeftijd  
en verlangd salaris onder letters T.V. aan de  
Dordrechtse Drukkerij en Uit-  
gevers Maatschappij, te Dordrecht.

Een BEKWAAM

**Meubelteekenaar**

zoekt als zoodanig plaatsing.  
Brieven letter MS bureau van dit blad,  
Herderstraat 3, Den Haag.

**BOUW ORNAMENTEN**  
GEWAPEND GIPS KUNSTSTEEN  
CEMENT BETON  
EDUARD NETTESHEIM — VENLO

**TROCKENSTUCC** □  
PLAFONDS  
EDUARD NETTESHEIM — VENLO

**PIXOL** LAK VEZELVERFMASSA VEZELPIK VOOR ASPHALTDAKEN **EENIG**  
EDUARD NETTESHEIM — VENLO

**KLEURIG** — — **KARBOLINEUM**  
EDUARD NETTESHEIM — VENLO

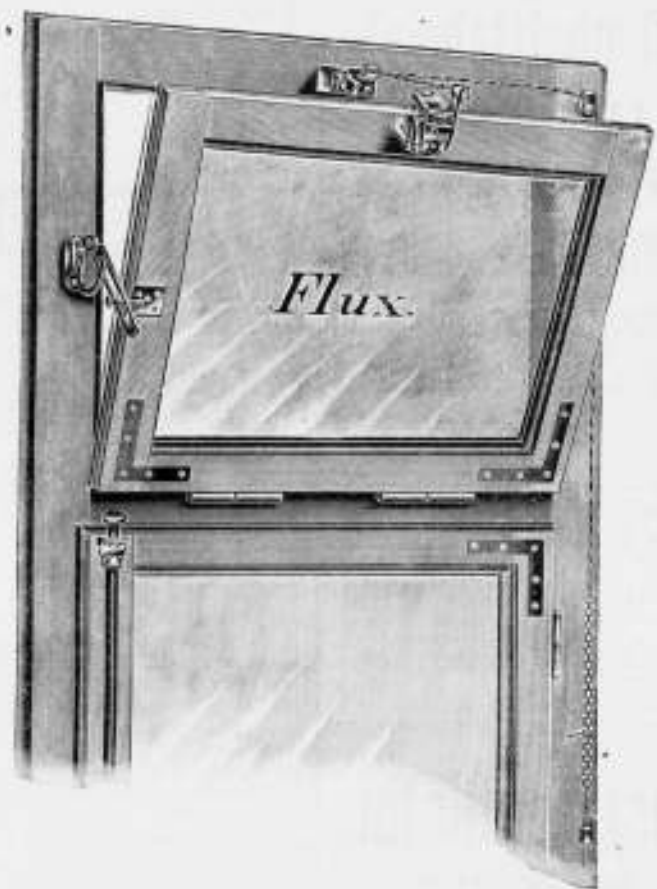

D R P 157536

D R P 152004

**„FLUX” Bovenlichtsluiting.**  
„FLUX” wordt met één koord geopend en gesloten.  
Vraagt inlichtingen en prijzen.

Vertegenwoordiger voor Nederland en Koloniën:

**VAN DE POLL, Purmerend.**

Te bezichtigen op de Permanente Tentoonstelling van de Mij. tot Bev. der Bouwkunst.

**Gewapend-Beton.**

Uitvoering van alle werken.

**L. H. Kurpershoek,**  
**ROTTERDAM.**

(ZWAANSHALS).

Assurantie Maatschappij tegen Brand-  
schade en op het **Leven**

De **NEDERLANDEN** van 1843.

's-Gravenhage, Kerkplein, hoek Prinsstraat  
— Amsterdam, Sophiaplein — Rotterdam,  
Zuidblaak 24 (Beursplein) — Breda, Prinsen-  
kade — Haarlem, Groote Houtstraat 72<sup>0000</sup>,  
hoek Gedempte Oude Graacht — Nijmegen,  
In de Betoustraat 8 — Groningen, Visch-  
markt 40 hoek Haddingestraat — Zutphen,  
Ijselkade.

Hoofd-Directie te 's-Gravenhage:  
CAREL HENNY, Directeur;  
Mr. J. J. HENNY, Adj.-Directeur.  
G. TEERINK, Alg. Procuratiehouder.

Kapitaal . . . . . f 4.000.000.00  
Reservefonds uit 1906 . . . . . 1.235.400.00  
Betaalde Brandschaden tot  
uit 1906 . . . . . f 31.405.000.00.

**BRAND - LEVEN - INBRAAK.**

Verzekering tegen vaste en zeer bil-  
lijke Premien, zonder Inleggelden of  
Nabetalingen.

**Ministerie van Justitie.**

**Openbare Aanbesteding.**

Op ZATERDAG 1 JUNI 1907, des namiddags  
ten 2 ure, zal in een der lokalen van het  
Departement van Justitie te 's-Gravenhage, in  
het openbaar worden aanbesteed:

den bouw van een Kantongerecht  
te GROENLO en daarmede in ver-  
band staande werken.

Raming f 18495.—

Het bestek met daarbij behoorende teke-  
ningen ligt voor geadigden ter inzage in het  
Hotel „de Moriaan” (voorheen STOTTELAAR)  
te Groenlo, en is op aanvraag tegen betaling  
van f 0.25 franco verkrijgbaar bij GEMEENDES  
VAN GEELE, Boekhandelaars, Spui No. 28 te  
's-Gravenhage.

Aanwijzing zal worden gehouden te Groenlo  
op Woensdag 29 Mei 1907 des namiddags ten  
2 ure in het Hotel „de Moriaan” (voorheen  
STOTTELAAR) terwijl inlichtingen zijn te bekomen  
aan het bureau van den Hoofd-Ingenieur voor  
de Gevangenis en Rechtsgebouwen, te  
's-Gravenhage, Departement van Justitie.

's-Gravenhage, 15 Mei 1907.

De Minister van Justitie,  
Voor den Minister,  
De Secretaris-Generaal,  
A. D. W. DE VRIES.

**H. WESTENBERG - Almelo.**



**Brandvrije Cementijzer-constructies.**

Speciaal adres voor goedkope BETONVLOEREN in  
fabrieken, magazijnen enz.

De N. V. 's Gravenhaagsche Machinefabriek, Metaal- en IJzergieterij  
v/h SPOOR, WIJNVOORD & Co.,

**Zuidwest Buitensingel 39**

bericht aan belanghebbenden, dat zij heeft gekocht van de N. V.  
Pletterij v/h. ENTHOVEN & Co. eene groote collectie houten en  
koperen modellen waaronder van

**Kolommen, Lantaarnpalen, Straatkolken, Ramen, enz.**

voor de levering waarvan zij zich beleeft aanbeveelt. Levering in  
kortst mogelijken tijd tegen uiterst concurrerende prijzen.

**NEDERLANDSCHE  
MAATSCHAPPY  
MONIERWERKEN**  
DIRECTEUR J. N. LANDRE  
**CEMENT IJZERWERKEN  
VOLGENS SYSTEEM MONIER  
EN AANVERWANTE STELSLS  
BETONWERKEN VAN ALLE REI AARD**  
**AMSTERDAM**  
KANTOOR EN FABRIEK JAAGPAD 1/2 OMVAL TELEFOON NO 3028  
L. O. W. L. A. N. D. R. E.

**Nederlandsche Asphaltfabriek,**

**W. J. VAN DER WETTERN. — A. S. KEY.  
ROTTERDAM.**

Gevestigd: KEULEN, LONDON, ROTTERDAM.  
Voert Bestratingen uit; legt Vloeren; levert Materialen. Adres: LEUVEHAVEN 28

**ASSMAN & Co.**

≡ ZUIVERAARS ≡  
**OOK VAN MUIZEN**  
Keizersgracht 310 AMSTERDAM

Bekroond met goud { 1878  
Tentoonstelling { 1895  
1906

INT. TELEFOON 4202

Voor het ontwerpen en detail-  
leeren, houden van toezicht op  
de uitvoering van alle in de  
**BOUWKUNDE** voorkomende  
**IJzerconstructies**

beveelt zich aan:

**W. G. A. BIJL, Ingenieur. Utrecht.**  
OUDE GRACHT T. Z. 85. Telefoon 182.

**Maatschappij tot Exploitatie  
van Staatsspoorwegen.**

**AANBESTEDING.**

Op DINSDAG, den 28sten Mei 1907,  
des namiddags ten 2 ure (locaal tijd), aan het  
Centraalbureau der Maatschappij tot Exploitatie  
van Staatsspoorwegen in het Moreelse  
Park te Utrecht, van:

Bestek No. XII,

wegens:

- het plaatsen en monteren van LICHT-  
MASTEN, het ophangen van BOOG-  
LAMPEN, het samenstellen, monteren  
en plaatsen van GELEIDINGSPALEN, en  
het aanbrengen van GELEIDINGSMATE-  
RIALEN met daarbij behoorend ijzer-  
werk:  
— gedeels voor den aanleg eener Boog-  
lampverlichting op het emplacement,  
anderdeels voor den aanleg van boven-  
grondsche licht- en telefoongeleidingen  
naar gebouwen.
- het leveren en plaatsen van koperpalen  
voor den aanleg van TELEGRAAF-  
BLOK- en TELEFOONGELEIDINGEN.
- het leggen en invoeren van KABELS  
voor ELECTRICHE VERLICHTING en  
KRACHTOVERBRENGING van electri-  
sche BEVEILIGING en voor TELE-  
GRAAF- BLOK- en TELEFOONGELEI-  
DINGEN alles op het nieuwe station  
ROSENDAAL.

Begroeting f 7100.—

De besteding geschiedt volgens § 23 van  
het bestek.

Het bestek ligt van den 10den Mei ter  
lezing aan het Centraalbureau in het Moreelse  
Park en is op franco aanvraag (per bri- f.)  
aan genoemd Centraalbureau (Dienst van  
Weg en Werken) te bekomen, tegen betaling  
van f 0.50 voor het bestek en f 4.— voor  
de teekeningen.

Inlichtingen worden gegeven aan het Cen-  
traalbureau (Dienst van Weg en Werken)  
door den Ingenieur A. TH. HOOGEN-  
BOOM en te Rosendaal door den Adjunct-  
Ingenieur R. BLOEMENDAL.

Aanwijzing op het terrein zal geschieden  
den 21en Mei 1907 ten 10 ure voormiddags  
(West Europeesche tijd). Uitgangspunt: Oude  
station.

Utrecht, den 8en Mei 1907.

# HYDREX

## Waterdicht Vilt.

Voor het bekleeden van **BETONWERKEN** als: **RESERVOIRS, PUTTEN, FUNDEERINGEN** enz.

Duurzamer en meer afdoend dan asfalt.

Betonwerken bekleed met **HYDREX VILT** zijn absoluut waterdicht, zelfs bij den grootsten waterdruk.

Inlichtingen verstrekt het Technisch Bureau

**MOENS & BECK,**  
te BLOEMENDAAL.

PORTLAND CEMENT

## „HACCOURT”

Gunstig bekend bij de directies van Rijks-, Spoorweg- en Gemeentewerken.

„BOUWMATERIALEN” voorheen M. Luijten,  
LEKKERKERK (Hoofdkantoor),  
ROTTERDAM en DORDRECHT.

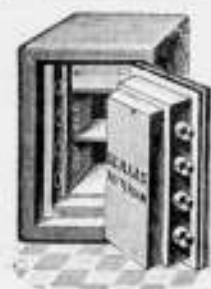

## DE HAAS.

N. V. Rotterdamsche Brandkastenfabriek voorheen  
Jb. de Haas & Zoon.

## ROTTERDAM.

SPECIAAL FABRIEK VAN

Pantserkasten. — Kluisdeuren. — Pantserkelders. — Safe-inrichtingen, enz.

OPGERICHT 1840.

Magazijn: Wijnhaven 63. Fabriek: Elisabethstraat.  
Prijscourant franco op aanvraag.



SPROSSEN-  
VERBINDING.

J. L. Holtschneider Düsseldorf

**Schmiedeeiserne Fenster**  
Bei Bedarf bitte Masse u. Stückzahl aufzugeben.

Vertegenwoordiger: **P. DELSIE-MOONEN, NIJMEGEN.**

## ZECHIT

MAAKT BETON EN PLEISTER-  
WERK WATERDICHT.

**ZECHIT** verzekert droge kelders en fun-  
deringsmuren in vochtigen bodem.  
**ZECHIT** bepleistering absoluut bestand  
tegen het weer en ondoordring-  
baar voor water bij slagregens.

**ZECHIT** maakt vochtige muren droog.  
**ZECHIT** geeft waterdichte en vorstvrije  
brouwerijkelders.

**ZECHIT** maakt beerkuilen en putten voor  
huishoudwater ondoordringbaar.

**ZECHIT** is bestand tegen beerwater, oplos-  
singen van zouten, minerale wate-  
ren, enz., het heeft veel meer weerstands-  
vermogen dan cement-bepleistering.

Uitnuttende uitkomsten van waterdichtheid en  
weerstand tegen waterdruk door het Proefstation  
Koning & Bianfani, Amsterdam.

Hoogst waardeerende beoordeeling door de eerste  
deskundigen.

Zechsteen en Zechitwerke Bredelar  
G. m. b. H. Cassel.

Vertegenwoordiger:

**I. LEHREN,**  
Nieuwe Heeregracht 37, Amsterdam.

## P. BOURDREZ

Constructeur van werken in

**Gewapend beton.**

VALERIUSSTRAAT 8.

's GRAVENHAGE.

## Redding bij brand.

Automatische Vluchtluikladder

## „Salus”

(systeem VAN ELDEN)

is te bezichtigen bij en wordt geleverd door

**W. J. VAN ELDEN Hzn.,**

in Lood- en Zinkwerken, aanleg van  
Gas- en Waterleidingen, enz.

AMSTERDAM, Singel 229 b/d. Paleisstr.  
Tel. 3712. — Prospectus op aanvraag.

## N. V. Utrechtsche Asphaltfabriek

v/h Firma STEIN & TAKKEN,

**VULKAAN** Hout-Cement / Dakbe-  
Cement-Mastix / dekking.

ASPHALTVLOEREN, enz.

**U. STOKVIS**

FABRIEK  
VAN  
KOPERWERKEN  
LITVERKINGSGESCHIEDEN  
VAN  
ARCHITECTEN

ARNHEM

## Muschelkalkstein.

Het materiaal bij uitnemendheid voor monumentaalbouw.

In Duitsland bij de meeste groote gebouwen toegepast, o.a.

Regeringsgebouw	Coblenz
Politiepresidium	Keulen
Automatenrestaurant Friedrichsstrasse	Berlin
Restaurant Alt Bayern	
Aschingers Concerthuis	
Aschingers Hotel	
Romanischer Hof	
Papierhaus Dessauerstrasse	
Groote Bouw Stollwerk	Keulen

en veel meer andere gebouwen, is bewerkt te verkrijgen door  
tusschenkomst van

**J. H. P. JANSE,**  
Marnixstraat 402, AMSTERDAM.

Vertegenwoordiger der

Kaisersteinbruch Aktiengesellschaft, Keulen.

MONSTERS en OFFERTE gratis.

N.V. DE NEDERL.

## STAAL-INDUSTRIE

H. E. OYING J<sup>r</sup> ROTTERDAM.

## Fabriek van Houten Parketvloeren. AUG. LACHAPPELLE, BREDA.

Beveelt zich aan voor de levering van

Houten Parketvloeren,

eenvoudig of rijk van tekening in verschil-  
lende systemen, massief, opgelegd, vocht-  
werend, ook systeem „tapis”. op het oog  
gelijk aan massieve vloeren.

Houten Asphalt Tegels.

Catalogi, beschrijvingen en prijzen op aanvraag.

## Stoommachines - Ketels.

ZUID-HOLLANDSCHE

Machinefabriek en Constructiewerkplaats.

Directeur: ANTON KRÖNER.

Beeklaan 138.

's-Gravenhage.

■ ONDER DEN ■  
SINT MAARTEN  
HAARLEM — AMSTERDAM  
■ ■ ■ ■ PARIJS ■ ■ ■ ■

ONDER DEN SINT MAARTEN  
BEVEELT ZICH AAN VOOR  
BINNENBETIMMERINGEN OOK  
NAAR ONTWERP VAN HEEREN  
ARCHITEKTEN.

## Separatie en Plafondplaten

worden door mij tegen de meest  
concurrerende prijzen geleverd.

Groote voorraad in verschillende  
maten voorradig.

Gebr. MIJNLIEFF - Nijmegen.

## Scoriae Bricks,

20x9x8 — 20x9x10 — 20x9x12½  
en 23x9x10 cM.

zoowel voor KEI- als KLINKER-  
BESTRATING.

UITSLUITEND VERKRIJGBAAR BIJ

**W. DEURVORST - Den Haag,**

Kantoor KRAYENHOFFSTRAAT 54  
tegenover Station Holl. Spoor.

**W.C.J. VAN DER MEIJDEN**

NIJWE HAVEN 1-3  
DEN HAAG  
STOOMJALOUZIEËN  
FABRIEK OPPER 1886.

HOUTEN EN STALEN ROLLUIKEN

GRAND-PRIX

LONDEN  
1906.

HOOGSTE ONDERSCHIEDINGEN (GRAND-PRIX)  
Gouden Medailles en Erekruiden.  
TE MARSEILLE, WENEN, NAMUR, PARIJS,  
BRUSSEL en BOEKAREST.







**GEBR. VAN DER VLIET,**  
Ijzer- en Staalhandel  
**AMSTERDAM.**

STAAF-, BAND-, PLAAT-, HOEK- en T-IJZER, enz.  
STALEN BALK- en IJ-PROFIELEN. —  
GEGOTEN BÖHLERSTAAL.



Alleen verkoop van P. L. H. Kroonijzer en Wilh. S. M. Vloeiijzer.

STAKDOOREN ONNOADIG  
VOCHTWEREND  
ISALEEREND  
BRANDVRY

DE BESTE BINNEN VAN  
BODWT MEN VAN  
**BRÜCKNER-PLATEN**  
VRAAGT PROSPECTUS  
FABRIEK "BREDIA"  
GOEDKAAF  
KUNNEN DIRECT  
BEHANDELD WORDEN.

LANG: 66 1/4  
HOOG: 50 1/4  
DIK: 6 en 8 1/4

**PRISMA'S LUXFER.**

Soustrrain, verlicht door Luxfer vloertegels.



Voor inlichtingen wende men zich tot **W<sup>M</sup>. VAN RIJN,**  
Keizersgracht 181. Amsterdam. Telefoon No. 2621.

Naaml. Venn.  
**Dordrechtsche Asphaltfabriek**  
v/h. f<sup>n</sup>. **ROODENBURG & Co.**

**ASPHALT-DAKPAPIEREN**  
**CEMENT-MASTIEK** / MERK  
**HOUTCEMENT** / „ETNA“  
**PAPPOLEUM**  
**ASPHALTVLOEREN** en  
**DAKBEDEKKINGEN**  
worden onder veeljarige garantie  
uitgevoerd.



**W. J. NIERMEIJER.**  
v/h. H. J. VAN DER VEEN.  
Nieuwezijds Voorburgwal 342. - AMSTERDAM.  
Ingenieurs-Bureau voor statische  
berekeningen en ijzerconstructies.

**LIFTEN,**

voor elke beweegkracht en van elke  
capaciteit, met uitstekend werkenden  
VALBESCHERMEN, met automatisch  
werkende **SCHACHTDEURSLUITINGEN** en **STOPINRICHTING** voor elke  
verdieping, worden vervaardigd door de

**Machinefabriek „DE ZAAAN“**  
te **WORMERVEER.**

Prijzen en attesten, waaronder van een  
4-persoons elektrische lift, welke gedurende  
hare tweejarige werking niet de geringste  
stoornis ondervond, op aanvraag.

**VAN DER MAAS & C<sup>o</sup>.**  
**Den Haag - Bussum.**  
Architecten en Beeldhouwers.

Ateliers tot artistieke bewerking van  
**Hout en Steen.**

Vervaardigen alle beeld- en steenhoutwerken.  
**Beeldhouwwerk**  
op kunstnijverheidsgebied.  
ADMINISTRATIE:

**Willem de Zwijgerlaan 25.**  
**DEN HAAG.**



**JAN HAMER & C<sup>o</sup>.**

Fredriksplein 6 en 8. AMSTERDAM.

Hydraulische-, Electriche-, Transmissie- en Hand-  
**VEILIGHEIDS-LIFTEN**

In verschillende **KONINKLIJKE-, RIJKS-, PROVIN-**  
**CIALE-, GEMEENTE-, SPOORWEG-, FABRIEK- en PAR-**  
**TICULIERE GEBOUWEN** hier te lande geplaatst.

**1600 NEDERLANDSCHE REFERENTIES.**  
**Veiligheids deursluitingen,**  
ONS EIGEN SYSTEEM.  
**VEILIGHEIDS STUURINRICHTINGEN.**

**Amsterdamsche Jalousiefabriek**  
Opgericht 1875.

**ROLLUIKEN, ZONSCHERMEN.**  
Speciale Fabriek voor  
Marquisen, Tochtschermen en Serrebedekking.

**Geschilderde Winkelgordijnen.**  
Tuintenten en Tuinparasols met en zonder tafel, Glasjalousiën, enz.

Eenig Adres voor **HOUTEN PARKET TAPIJEN.**  
**J. P. KROONER & Zoon.** Hofleveranciers  
Spuistraat 246, 248, 250, Amsterdam.

**J. P. GROENENDIJK,**

Beeklaan 248, DEN HAAG. Telefoon No. 1710.  
**Huis- en Decoratie-Schilder.**

**ATELIER** voor eenvoudig en geschilderd  
**Glas in lood, Glas in koper enz.**

**PRIJZEN UITERST BILLIJK.**  
Teekeningen en prijsopgaaf worden kosteloos aangeboden.

**GREY-BALKEN**

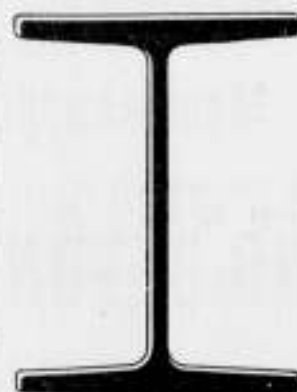

In Profielhoogten  
tot 750 m.M.

In Flensbreedten  
tot 300 m.M.

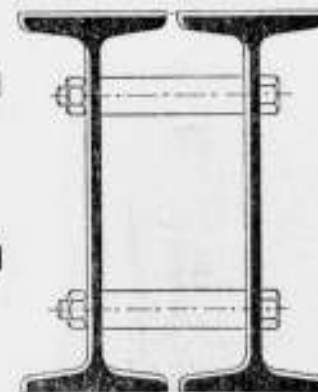

**DIFFERDINGEN**

Alle gewenschte inlichtingen te bekomen bij den Vertegenwoordiger:

**G. D. VAN DER LINDEN, AMSTERDAM, Singel 544.**

**BALK- en**  
**[ -STAAL,**

alle lengten tot twaalf meter in  
normaalprofielen tot de laagste  
prijzen in voorraad bij

**DIKEMA & CHABOT,**  
**Rotterdam.**

**AËROGEENGAS.**

Het beste en zekerste systeem.  
— zie de talrijke Attesten — van  
verlichting voor kleine gemeenten,  
Villaparken, Villa's, Gestichten,  
Fabrieken enz.

Wordt tevens als beweegkracht  
dienstbaar gemaakt voor aanleg  
**WATERLEIDING.**

Apparaat zeer eenvoudig,  
zoo gewenscht werkende met  
gewichten, dus zonder Mo-  
tortje, zindelijk, gevaarloos  
en gemakkelijk te bedienen.  
Behalve in vele villa's en  
gestichten, zijn reeds 9 be-  
langrijke dorpen in Neder-  
land, maar ons systeem met  
dit Gas verlicht.

**AËROGEENGAS-MAATSCHAPPIJ.**

Hoofddirecteur voor Nederland en België

**Tj. van der Zee,**  
Bezuidenhout. - Rijklof van Goensstraat 18.  
**DEN HAAG.**  
Interc. Tel. 2658.

**Een best en**  
**voordeelig**  
adres voor

**ROLLUIKEN,**  
Jalousiën, Markiezen,  
Zonschermen

en alle benodigheden op dit gebied  
vindt U aan de nieuw Electriche inge-  
richte Fabriek van

**J. P. SENFT te Haarlem.**

Heeren aannemers vraagt prijsopgaaf.

**GEB<sup>s</sup>. VAN MALSEN, DEN HAAG.**  
**STOOTTIMMERFABRIEK.**

Deuren, lijsten, betimmeringen, en  
parketvloeren.

Industriële-Maatschappij  
VAN  
F. J. STULEMEIJER & Co. = BREDA.  
Constructeurs van Werken in Gewapend Beton.

Menige groote brand heeft in den laatsten tijd doen inzien, dat bij den bouw van branderijen, fabrieken, pakhuizen, gestichten, enz. gebruik gemaakt moet worden van het absoluut brandvrij materiaal **GEWAPEND BETON**.

# GEWAPEND BETON.

Uitvoering van alle werken. Begrotingen en ontwerpen kosteloos.

**Koninklijke Rotterdamsche Cementsteenfabriek**

voorheen

**VAN WANING & Co. — ROTTERDAM — ENSCHEDE.**

Grootste voorraden Riolen, Buizen, Putten, Kolken, enz.

**TH. VAN HEEMSTEDÉ OBELT,**

Mem. San. Inst. London.

Sanitary Engineer,

HOOFDKANTOOR EN MAGAZIJN  
150/1 de Ruyterkade. — AMSTERDAM. — Filiaal 44 Rokin.

Hoofdagent voor Nederland en Koloniën van SHANKS & Co. Ld., te Barrhead.

SPECIALITEIT VOOR DE LEVERING VAN COMPLETE BADINRICHTINGEN.

PRIVAAT-INRICHTINGEN. — Shanks Closets zijn nog niet overtroffen.

Porseleinen en Geëmailleerd IJeren Badkuipen.

Geheers geheel van rood koper, van binnen vertind. Zij bederven het water niet, overtreffen al de tot nu toe bestaande en kosten niet meer. Attesten ter inzage.

CLOSETS, WASHTAFELS, URINOIRS, GOOTSTEENEN ENZ. — VERWARMING en VENTILATIE.

CHAMBERLAND FILTERS, Systeem Pasteur.

ELECTRISCHE KACHELS, CONDENSING GAS-KACHELS, zonder afvoer naar buiten. SEPTIC-TANKS, WARMWATER-VERZORGING, volgens verschillende systemen, ook door middel van het keukenformis.

Begrotingen, prijsopgaven en offertes worden op aanvraag kosteloos toegezonden.

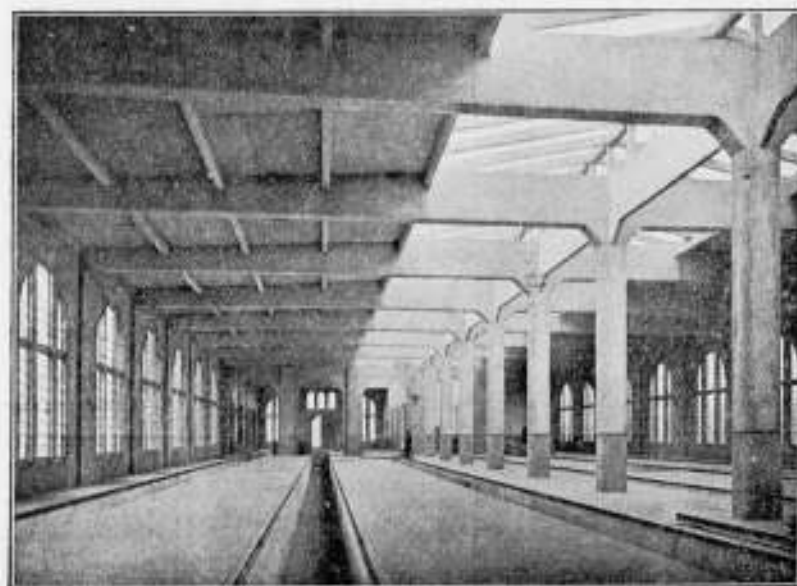

Rijtuigremise der Z. Holl. El. Sp. Mij. te Lelidshendam.

**Hollandsche Maatschappij**

tot het maken van werken in

## GEWAPEND BETON.

DIRECTEUR:

A. C. C. G. VAN HEMERT.

Civiel Ingenieur.

'S-GRAVENHAGE.

Conradkade 62.

Interc. Telefoon 2669.

Telegram-Adres: BETONIJSER.

27<sup>E</sup> JAARGANG 1907. N<sup>O</sup> 21

# BOUWKUNDIG WEEKBLAD.

ORGAAN VAN MAATSCHAPPY.  
TOT BEVORDERING DER BOUWKUNST.

BESTUUR VAN DE MAATSCHAPPY: A. SALM G.Bz., Voorzitter. F. W. M. POGGENBEEK, Vice-Voorzitter. — V. G. A. BOSCH, W. J. DE GROOT, G. W. VAN HEUKELOM, D. E. C. KNUTTEL, J. A. MULOCK HOUWER, F. J. NIEUWENHUIS, B. J. OUËNDAG, J. VERHEUL Dz., P. A. WEELDENBURG.

COMMISSIE VAN REDACTIE: Ed. CUYPERS, A. SALM G.Bz., J. VERHEUL Dz.

REDACTEUR: C. T. J. LOUIS RIEBER.

BUREAU VAN REDACTIE: MARNIXSTR. 402 AMST.

BUREAU VAN ADMINISTRATIE: HERDERSTR. 5 DEN HAAG

UITGEVERS: MOUTON & CO DEN HAAG

ABONNEMENTSPRIJS

N<sup>O</sup>. 21. 25 MEI 1907. Maatschappij t. Bev. d. Bouwkunst. a. 96ste Algemeene Vergadering. b. Jaarverslag 1906—1907. — Inhoud van Tijdschriften. — Berichten. — Bureau voor plaatsing van opzichters en teekenaars. — Concept-begrooting. — Aankondiging en afloop van aanbestedingen. — Lijst van Fabrikanten, Leveranciers, enz. — Advertentiën.

voor Nederland: fr. p. p. / 15.— 's jaars, voor Indië en het Buitenland (bij vooruitbetaling) fr. p. p. / 17.— Prijs des ADVERTENTIËN: van 1—5 regels / 1.—, elke regel meer 20 cents Grootte letters naar plaatsruimte. — AANKONDIGING VAN AANBESTEDINGEN 15 ct. p. r. m. premie ½ maal. — ABONNEMENT VAN ADVERTENTIËN tegen belangrijk verminderde prijzen en kosteloze opname der advertentiën in het Tijdschrift der Mij.

MAATSCHAPPIJ TOT BEVORDERING DER BOUWKUNST.

96ste ALGEMEENE VERGADERING.

De 96ste Algemeene Vergadering zal gehouden worden op Woensdag 29 Mei, des avonds ten half acht ure, en op Donderdag 30 Mei 1907, des voormiddags ten tien ure, in het Maatschappelijk Gebouw, Marnixstraat 402 te Amsterdam.

Agenda voor de vergadering op 29 Mei.

1. Opening der vergadering.
2. Verslag van het Hoofdbestuur, met betrekking tot zijne bemoeiingen en van hetgeen in het afgelopen jaar in en met de Maatschappij is voorgevallen, benevens van de vergadering van Voorzitters en Secretarissen der Afdelingen met het Hoofdbestuur, gehouden op 25 April 1907.
3. Verslag van de Commissie van Financiën over haar gehouden beheer.
4. Rapport der Commissie tot het nazien der rekening en verantwoording over het afgelopen jaar, door de Commissie van Financiën.  
Uitloting van 5 aandelen in de geldleening groot f 63,000.
5. Mededeeling van den uitslag der verkiezing van Hoofdbestuurleden.
6. Benoeming door den Voorzitter eener commissie van drie leden tot stemopneming.
7. Verkiezing van een Voorzitter.
8. Behandeling der begrooting voor het loopende jaar 1907.
9. Bepaling van de plaats der September-vergadering.

Agenda voor de vergadering op 30 Mei.

Mededeelingen van het Hoofdbestuur over de Wetsherziening. Bespreking van het onderwerp:

In het Gebouw van de Maatschappij tot Bevordering der Bouwkunst, Amsterdam, Marnixstraat 402, is gevestigd een Permanente Tentoonstelling van Bouwtekens, dagelijks kosteloos te bezichtigen.

Middelbaar Technisch Onderwijs, in te leiden door den heer H. Enno van Gelder, Werktuigkundig Ingenieur te Rotterdam.

In dit nummer van het blad is opgenomen de concept begrooting voor het jaar 1907.

De rekening en verantwoording van de Commissie van Financiën over het jaar 1906, met alle daarbij behoorende bescheiden, ligt voor belangstellende leden der Maatschappij ter inzage in het gebouw der Maatschappij.

JAARVERSLAG 1906—1907.

Het Hoofdbestuur der Maatschappij heeft de eer het volgende jaarverslag 1906—1907 aan de leden der Maatschappij aan te bieden.

**Leden.** Ditmaal kan niet, zooals in vele der laatste jaren, op eene vermeerdering van het aantal leden gewezen worden. Bedroeg het in Mei van het vorige jaar 675, zijnde 531 Gewone-, 79 Buitengewone- en 65 Kunstlievende leden, op dit oogenblik is het aantal als volgt: 523 Gewone-, 71 Buitengewone- en 58 Kunstlievende leden, in het geheel dus 652 leden. In den loop van elk jaar treden echter nog leden toe, zoodat te verwachten is, dat nog een hooger cijfer wordt bereikt.

Van de verliezen door de Maatschappij na Mei 1906 geleden, zij het overlijden op 30 Sept. van dat jaar in herinnering gebracht, van den heer G. L. van Lennep, die jaren lang zitting had in het Bestuur der Afdeling Haarlem, en groote, oprechte belangstelling in haar streven heeft getoond.

Tot Eere-leden der Maatschappij werden benoemd de heeren: John Belcher, Voorzitter van het Royal Institute of British Architects, Voorzitter van het 7de Int. Architecten-Congres, in

1906 te Londen gehouden; W. J. Locke, Algemeen Secretaris van dat Congres, en Guillaume Fatio, te Genève, President der Société pour l'Amélioration du Logement, Vice-president van het 2<sup>e</sup> Congrès de l'Assainissement et de la Salubrité de l'Habitation, gehouden te Genève in 1906.

**Hoofdbestuur.** In Mei 1906 moesten volgens rooster aftreden de heeren Jb. van den Ban Pz., zitting hebbende voor de Afdeling Haarlem, die niet herkiesbaar was, D. E. C. Knuttel, zitting hebbende voor de Afdeling 's-Gravenhage, die herkiesbaar was; een derde lid moest gekozen worden in de plaats van den heer Ed. Cuypers, Voorzitter, die bedankte als lid van het Hoofdbestuur. De heer Cuypers had reeds bij de aanvaarding van het voorzitterschap in 1905 den wensch geuit om den toen aftredenden Voorzitter, den heer A. Salm G.Bz., zoo kort mogelijk in het Hoofdbestuur te missen, en door zijn aftreden gelegenheid te geven den heer Salm wederom te kiezen.

In de plaats van den heer Van den Ban werd gekozen, volgens rooster ter vertegenwoordiging der Afdeling Rotterdam, de heer J. Verheul Dzn. De heer Knuttel werd herkozen, en in de plaats van den heer Ed. Cuypers werd de heer A. Salm G.Bz. gekozen, die in de Meivergadering van 1906 door de leden ook tot Voorzitter werd benoemd.

In de Meivergadering van 1907 is aan de beurt van aftreden de heer F. J. Nieuwenhuis, zitting hebbende voor de Afdeling Utrecht. Wel heeft de heer Nieuwenhuis den wensch te kennen gegeven niet weer herkozen te worden, hoewel herkiesbaar zijnde, maar de Afdeling Utrecht heeft hem toch kandidaat gesteld. Verder zijn aan de beurt van aftreden de heeren: B. J. Ouëndag, die herkiesbaar is, en F. W. M. Poggenbeek, die niet herkiesbaar is. Voor dit laatste aftredend lid, Vice-Voorzitter van het Hoofdbestuur, moet volgens rooster gekozen worden een lid van het Bestuur der Afdeling Haarlem; deze Afdeling heeft als candidaat aanbevolen haren Voorzitter, den heer L. C. Dumont.

**Boek- en plaatwerken.** De redactie van het Bouwkundig Weekblad betuigt haar erkentelijkheid voor de ondervonden medewerking; deze was echter niet groot. Gegevens ter reproductie voor platen en voor afbeeldingen in den tekst zijn voldoende te verkrijgen; maar de lust artikelen te schrijven of mededeelingen omtrent een of ander in te zenden schijnt bijzonder gering te zijn. Een woord van oprichten dank behoort gebracht te worden aan heeren Secretarissen der Afdelingen en van de Vereeniging Bouwkunst en Vriendschap voor de belanglooze samenstelling der getrouw toegezonden verslagen van de vergaderingen hunner vereenigingen.

Het Bouwkundig Tijdschrift, waarin in 1906 een aanvang werd gemaakt met de beschrijving van oud-Groningen, zal in 1907 het vervolg en einde van die belangrijke bijdrage van den heer C. H. Peters bevatten.

**Bijeenkomsten.** In het afgelopen jaar had behalve de twee gewone algemeene vergaderingen nog een buitengewone plaats.

De 93ste Algemeene Vergadering werd op 29 Mei, des avonds te half 8 uur, te Amsterdam geopend. De werkzaamheden van die avond-bijeenkomst bepaalden zich tot het afdoen der huishoudelijke aangelegenheden. De vergadering werd voortgezet op 30 Mei, des voormiddags ten 10 ure, met de bespreking der concept-statuten voor een in te stellen Raad van Arbitrage voor de Bouwbedrijven in Nederland. Deze belangrijke besprekingen hadden tengevolge, dat het Hoofdbestuur gemachtigd werd, de wijzigingen in het concept aangebracht en door de vergadering goedgekeurd, ter kennis te brengen van het Hoofdbestuur van den Nederlandschen Aannemersbond, met verzoek ze te bespreken in eene bijeenkomst van de gedelegeerden uit de constituerende vereenigingen, waartoe ook de Maatschappij behoort, en die daartoe werd bijeengeroepen.

In deze vergadering kwam ook ter sprake een voorstel van de heeren J. J. van Niekerken, P. A. Weeldenburg en C. B. Posthumus Meijjes, om in de Maatschappij Afdelingen in te stellen voor Architecten, voor Teekenaars, voor Opzichters enz. Besloten werd, dat de voorstellers een meer uitgewerkt voorstel zouden indienen.

De 94ste Algemeene Vergadering is gehouden op 14 September 1906, des morgens te 10½ ure te Tilburg, waarin het Bestuurslid de heer G. W. van Heukelom mededeelingen deed over de werken die onder zijne directie werden uitgevoerd te Baarle-Nassau, en die na de vergadering werden bezocht. Na terugkomst van deze hoogst

belangrijke werken, werd te Ginneken gemiddagmeald, nadat te Breda een bezoek was gebracht aan de Groote of Lieve Vrouwe Kerk. Den 15den September werden des morgens te 9 ure de mededeelingen van den heer v. Heukelom te Roosendaal vervolgd over de aldaar, insgelijks onder zijne directie, in uitvoering zijnde belangrijke werken, die des namiddags werden bezocht. Daarna ging nog een aantal leden naar Antwerpen, waar de heer Nico van der Kloot Meijburg, lid der Maatschappij, bij wien zich de Voorzitter van de Société Royale des Architectes d'Anvers en eenige leden van dit Genootschap hadden aangesloten, zich beijverd heeft om het bezoek in alle opzichten aangenaam en nuttig te doen zijn. Jammer, dat het weer te Antwerpen niet gunstig was; maar de opgewekte geest bleef toch in het gezelschap, niet het minst aan den maaltijd in den Dierentuin te Antwerpen. Deze tocht, aan de 94ste Algemeene Vergadering verbonden, zal door de deelnemers daaraan niet spoedig vergeten worden; zeer leerzaam en aangenaam was het uitstapje, dat te Antwerpen nog vele leden op 16 September, den derden dag der reis, bijeen hield. Er waren oude banden vernieuwd, nieuwe door collega's aangeknoopt; wel een bewijs hoe juist die September-vergaderingen geschikt zijn om de collegialiteit te bevorderen.

De 95ste Algemeene Vergadering, eene buitengewone, werd op 29 November 1906 te Amsterdam gehouden, hoofdzakelijk om de kandidaten te kiezen voor het lidmaatschap van den Raad van Arbitrage voor de Bouwbedrijven in Nederland, waarvan de Statuten, met de wijzigingen in het concept daarvan, in de 94ste Algemeene Vergadering voorgesteld waren goedgekeurd. Voor het lidmaatschap konden door de Maatschappij als constituerende Vereeniging worden voorgesteld zes leden, te kiezen uit dubbeltallen. Door de vergadering werd een twaalfal voor de verkiezing aanbevolen, waartoe in eene vergadering der afgevaardigden van de constituerende Vereenigingen op 15 Maart 1907 werden gekozen de heeren: Prof. J. F. Klinkhamer, W. C. Metzelaar, C. Muysken, C. B. Posthumus Meijjes, A. Salm G.Bz. en J. Verheul Dz.

**Prijsvragen.** Door het Hoofdbestuur werden, op verzoek van de heeren Van de Loo, steenfabrikanten te Dieren, die daartoe f 1500 voor prijzen beschikbaar stelden, in Maart 1906 drie prijsvragen uitgeschreven, ten doel hebbende: het ontwerpen van toepassingen van Verblendsteen in verband met Bricama. Op deze prijsvragen kwamen 17 antwoorden in. De Jury meende geen der uitgeloopte prijzen te kunnen toekennen, maar keurde, in overleg met de heeren Van de Loo, verschillende beloningen toe tot een bedrag van f 700.

Door de heeren Van de Loo werd daarop andermaal een bedrag van f 1500 voor het uitschrijven van drie nieuwe prijsvragen, met het zelfde doel, ter beschikking gesteld. Het programma van deze verscheen in Maart 1907.

**Handelingen en vertegenwoordiging der Maatschappij.** Op uitnodiging van het bestuur der gemeente Zaandam, is door eene Commissie uit het Hoofdbestuur een plan samengesteld voor de uitbreiding der gemeente, waartoe ook de heer L. J. Springer te Haarlem zijn medewerking verleende. Dit plan wordt thans door een daartoe door het Gemeentebestuur aangesteld ambtenaar nader uitgewerkt.

Tusschen Z. Exc. den Minister van Waterstaat en het Hoofdbestuur is eene overeenkomst gesloten over eene uitgave van eene monographie der Grafelijke Zalen te 's-Gravenhage, die met vele afbeeldingen in en buiten den tekst zal worden verlicht. Waarschijnlijk zal dit werk nog in de loop van 1907 gereed kunnen komen; het zal voor de leden der Maatschappij verkrijgbaar worden gesteld tegen een minderen prijs dan voor het publiek.

Door de bemoeiingen van het Hoofdbestuur werd o.a. te Amsterdam in het Stedelijk Museum eene tentoonstelling gehouden van de meeste ontwerpen van Nederlandsche inzenders op de prijsvraag voor het Vredespaleis. Deze tentoonstelling had plaats van 14 tot en met 22 October 1906, was kosteloos te bezichtigen en mocht een zeer groot aantal bezoekers trekken.

In November 1906 had te Delft eene zeer geslaagde nationale tentoonstelling plaats van 't werk van amateur-fotografen, op het gebied o.a. van industrie en kunst. Zij ging uit van de Studenten-amateur-fotografen-vereeniging. Door het Hoofdbestuur werd de zilveren medaille der Maatschappij ter beschikking der Jury gesteld, om te worden toegekend aan de beste en meest artistieke fotografien op bouwkundig gebied; zij verleende haar aan den heer G. S. de Veer Jr., Ingenieur te 's-Gravenhage, die de beleeft-



De Noord- of Kerstkapel.



Het Portaal, Noordzijde.

Naar fotografien van den Heer G. S. DE VEER JR. (\*)

heid had een stel zijner bekroonde foto's, prachtig uitgevoerde kerk-interieurs, aan de Maatschappij ten geschenke te zenden.

Op initiatief van het lid van het Hoofdbestuur, den heer J. A. Mulock Houwer, werd aan de afdelingen ter behandeling voorgelegd eene vraag, omtrent de ondervinding in hare kringen opgedaan met hier te lande vervaardigde kunst-zandsteen, wat betreft deugzaamheid als bouw materiaal. Van een tweetal Afdelingen zijn antwoorden ingekomen, die in het Bouwk. Weekblad worden opgenomen.

Het Hoofdbestuur der Maatschappij, en het Bestuur van het Genootschap Architectura et Amicitia ontvingen eene uitnodiging van Burgemeester en Wethouders van Amsterdam om met deze in overleg te treden over het uitschrijven van een prijsvraag ter oplossing van het vraagstuk omtrent de indeeling van den Dam en omgeving. Aan die uitnodiging is voldaan, en de beide Besturen hebben uit hun midden hun Voorzitter en Secretaris aangewezen als leden eener Commissie, die de bestudeering ter hand heeft genomen van de voorwaarden waarop een prijsvraag voor de oplossing der quaestie kan worden uitgeschreven, en die de noodige gegevens daartoe verzamelt.

Door den Alg. Ned. Bond van Opzichters en Teekenaars werd het Hoofdbestuur uitgenoodigd om twee afgevaardigden te benoemen in de Commissie voor de door den Bond gewenschte bekwaamheids-acten voor opzichters en teekenaars. Aan den wensch werd voldaan en tot afgevaardigden benoemd de heeren B. J. Ouëndag en C. T. J. Louis Rieber.

Als constituerende vereeniging van den Raad van Arbitrage voor de bouwbedrijven in Nederland, heeft de Maatschappij haren invloed kunnen uitoefenen op de benoeming der 24 leden van den Raad en zijnen Voorzitter; meer in 't bijzonder is dit het geval geweest met de keuze der 6 leden-architecten, waartoe dubbeltallen werden gekozen in de Buitengewone Algemeene Vergadering gehouden op 29 November 1906.

Van B. en W. van Amsterdam kwam bij het Hoofdbestuur een verzoek in om een advies te geven over de wijze van herstellen van het „Huis met de Hoofden" aldaar. Aanleiding tot dit ver-

zoek was een advies over die herstelling uitgebracht door het bureau der Gemeentewerken, en de bestrijding die dat advies in den Gemeenteraad heeft ondergaan. Het Hoofdbestuur heeft aan het verzoek voldaan en eene Commissie benoemd, bestaande uit drie leden.

Van the American Institute of Architects ontving het Hoofdbestuur eene uitnodiging, om zich te doen vertegenwoordigen bij de feestelijke viering van het 50-jarig bestaan dezer vereeniging op 7 Januari 1907, te Washington. De Voorzitter der Maatschappij heeft die feesten bijgewoond en aan het machtige Instituut, waarmede de Maatschappij sedert vele jaren in verbinding staat, de medaille der Maatschappij met eene oorkonde aangeboden, welk geschenk met enthousiasme en groote dankbaarheid is ontvangen. De medaille prijkt onder glas in de vestibule van het vereenigingsgebouw, „the Octagon" te Washington.

In December 1906 was de heer A. Salm G. Bz. aan de beurt van aftreden als lid der Schoonheidscommissie te Amsterdam, gekozen uit het Hoofdbestuur der Maatschappij. In zijne plaats werd benoemd de heer B. J. Ouëndag, lid van het Hoofdbestuur. Van de Sociaal Technische Vereeniging van Democratische Ingenieurs en Architecten kwam bij het Hoofdbestuur een schrijven in, met verzoek een lid te benoemen in eene Commissie die in opdracht had een onderzoek in te stellen naar de hygiënische toestanden in het steenbouwersbedrijf. Door het Hoofdbestuur werd als lid benoemd de heer D. A. N. Margulant, die deze benoeming heeft aanvaard.

Den 7den December 1906 werd door het Hoofdbestuur een adres gezonden aan den Gemeenteraad van Rotterdam, naar aanleiding van eene strooming te Rotterdam ontstaan ten gunste van de slooping van het beursgebouw aldaar, om zijn stem tegen het afbreken van het gebouw te doen hooren. Het ontvouwen in dat verzoekschrift de redenen waarom het de slooping van het voor de geschiedenis der Nederlandsche bouwkunst merkwaardige monumentale bouwwerk ten zeerste zou betreuren.

Den 7den Maart 1907 overleed te Amsterdam op ruim 92-jarigen leeftijd de heer W. Springer, Gemeente-Adviseur in Bouwzaken der stad Amsterdam. Bij de begrafenis werd het Hoofdbestuur der Maatschappij vertegenwoordigd door den Vice-voorzitter, den heer F. W. M. Poggenbeek, en den Secretaris.

(\*) Zie het in dit Hef. voorkomende „Aanvoeding 1906-1907", onder het 3.002 „Handelingen en vertegenwoordiging der Maatschappij".

**Gebouw.** De betere en meer smaakvolle inrichting van de zalen der Permanente Tentoonstelling, die tijdens de Mei-vergadering in 1906 nog niet geheel gereed was, is kort daarop voltooid geworden.

In het gebouw hadden verschillende aanbestedingen plaats, en werden de vergaderingen gehouden o.a. van de Afdeling Amsterdam der Maatschappij, van de Amsterdamsche Patroonsvereniging, van de afgevaardigden der constituerende verenigingen van den Raad van Arbitrage, van de Looftwit-Commissie, als deze te Amsterdam bijeen kwamen, enz.

**Bibliotheek.** De boekerij is dagelijks, uitgezonderd Zon- en feestdagen, geopend van des morgens 9 tot des namiddags 4 uur, gedurende welke tijden ook boeken ter leen kunnen worden afgegeven. Bovendien is zij geopend, behalve op Zon- en feestdagen, des avonds van 7 tot 10 ure, en des Zondags, uitgezonderd van 15 Juli tot 15 September, van des voormiddags 10 tot des namiddags 1 ure. Op de dagen waarop geen boekwerken worden afgegeven, kunnen de aanvragen daarvoor worden achtergelaten, en wordt zoo mogelijk den volgenden dag daaraan voldaan.

Ook in het afgelopen jaar is de verzameling boek- en plaatwerken zeer uitgebreid geworden, meest door geschenken en door ter recensie aan de redactie van het Bouwkundig Weekblad toegezonden exemplaren; de aanwinsten worden nu en dan in dat blad bekend gemaakt.

Het bezoek aan de leeszaal is over het algemeen niet groot; vele werken worden echter ter raadpleging opgevraagd.

**Bijzondere tentoonstellingen.** Behalve de Tentoonstelling van de meeste der inzendingen van Nederlandsche medewerkers aan de prijsvraag voor het Vredespaleis, hadden in het Gebouw der Maatschappij o. a. de tentoonstellingen plaats van de inzendingen op de prijsvragen uitgeschreven door de heeren Van de Loo, steenfabrikanten te Dieren, van het werk der leerlingen van de Industrieschool van de Mij. voor den Werkenden Stand te Amsterdam, van de teekeningen en werkstukken van de leerlingen der Dag-, Teeken- en Kuustambachtsschool voor Meisjes, van dezelfde Maatschappij, en van het werk der leerlingen van de Hendrik de Keyzerschool te Amsterdam.

**Examen voor Bouwkundig Opzichter.** De Commissie voor het afnemen van dit examen bestond dit jaar uit de heeren: B. J. Ooëndag, Voorzitter, H. van Dam, J. D. Gantvoort, W. de Jongh, M. de Jongh, L. J. Rijnink, J. A. van der Sluys Veer, C. Visser, P. Weeldenburg, L. Zwiens en C. T. J. Louis Rieber, Secretaris. Deze Commissie had eene zware taak te vervullen; er hadden zich namelijk 100 kandidaten — tegen 73 in 1906 — aangemeld, waarvan ten slotte 90 het volledige examen hebben afgelegd, en aan 48 het diploma kon worden uitgereikt. Het groot aantal heeft het noodzakelijk gemaakt, dit in drie groepen te verdeelen, hetgeen door loting is geschied.

Een woord van oprechten dank aan heeren examinatoren voor al de moeite die zij zich getroost hebben, is hier waarlijk niet misplaatst. De Commissie is van plan dit jaar een verslag van hare bevindingen in het Bouwkundig Weekblad openbaar te maken, waaruit kandidaten voor volgende jaren zullen kunnen opmaken, dat het gewenscht is goed voorbereid aan dit examen deel te nemen.

Een programma van eischen voor een in te stellen examen voor Bouwkundig Teekenaar ligt gereed, zoodat zulk een examen in 1908 zal kunnen worden afgenomen. Bij het opmaken van dit programma door eene Commissie bestaande uit de heeren K. P. C. de Bazel, W. C. Nijhoff, C. J. Ooëndag en A. Salm G. Bz., waaraan later de Secretaris der Maatschappij is toegevoegd, is tevens het programma van eischen voor het examen van Bouwkundig Opzichter gewijzigd geworden, hoewel in zeer geringe mate.

**Permanente Commissie voor geschillen.** In de Algemeene Vergadering van 18 Mei 1904 werd de herziene Honorarium-tabel voor bouwkundige werkzaamheden vastgesteld, en daarvoor tevens ingesteld eene Permanente Commissie ter voorkoming van geschillen over die Honorarium tabel, zetelende te Amsterdam. In de Commissie werden benoemd tot leden de heeren C. B. Posthumus Meijjes, J. Verheul Dz. en C. T. J. Louis Rieber, en tot plaatsvervangende leden de heeren Ed. Cuypers en Jb. van den Ban Pz. In de eerste jaren was te voorzien, dat de Commissie niet spoedig zou worden geraadpleegd, aangezien de meening heerschte, dat van hare diensten slechts gebruik kon worden gemaakt, ingeval geschillen gerezen waren over honoraria voor werken, waartoe na Juni 1904 opdracht was verleend.

Het eerste geschil, eigenlijk slechts een verschil van opvatting over het aan een architect verschuldigd honorarium zijnde, werd in het laatst van 1906 aan hare uitspraak onderworpen. Kort daarna werden de stukken omtrent een tweede geschil aan haar voorgelegd, terwijl omtrent een derde nog niet beslist is of de Commissie gerechtigd is het in behandeling te nemen.

**Bureau voor plaatsing.** Hoewel sedert de oprichting van dit Bureau gelijksoortige zijn ontstaan, die niet uitsluitend bestemd zijn voor *bouwkundige* opzichters en tekenaars, kan niet gezegd worden, dat er thans door geringer aantal personen gebruik van gemaakt wordt, noch ook, dat zij dit met minder goed gevolg doen. Het Bureau heeft onder de architecten die personeel wenschen, verschillende vaste klanten.

**Wetsherziening.** Volgens de bepalingen der van kracht zijnde wet, moet in de Mei-vergadering eene herziening der Wet plaats hebben. Ter behandeling der ingekomen voorstellen werden als leden eener Commissie daarvoor benoemd, de heeren:

J. H. W. Leliman,	voor de Afdeling Amsterdam;
G. Versteeg,	" " " " Arnhem;
M. A. C. Hartman,	" " " " Delft;
S. de Clercq,	" " " " 's Gravenhage;
J. A. Mulock Houwer,	" " " " Groningen;
L. C. Dumont,	" " " " Haarlem;
G. Vuyk,	" " " " Rotterdam;
L. H. J. van Lunteren,	" " " " Utrecht, en
P. A. Weeldenburg,	" " " " te Rotterdam.

**De Afdelingen der Maatschappij.** Amsterdam. In den loop van 1906 verloor de Afdeling 1 lid door overlijden, en 2 leden door vertrek of bedanken, zoodat het totaal aantal leden, op 1 Januari 1907, 128 bedroeg, waaronder 6 honoraire leden.

Het Bestuur is thans samengesteld als volgt:

W. J. de Groot,	Voorzitter.
W. A. E. van Geuns,	Vice-Voorzitter.
J. H. W. Leliman,	Secretaris.
J. N. Landre,	Penningmeester.
E. M. Root,	Commissaris.

Het aantal bijeenkomsten bedroeg zes. Eene buitengewone bijeenkomst in den geest als de excursies in 1904 en 1905, de eerste naar Marken, enz., de tweede naar de Vecht, had niet plaats. De opkomst op deze vergaderingen leidde wederom tot de oude opmerking, dat de aanwezigen voor een groot deel bestaan uit geïntroduceerde en belangstellende niet-leden, die gebruik maken van de ruime introductie welke de Afdeling openstelt. Zelfs bij de behandeling van belangrijke aangelegenheden wordt van de zijde der leden zoo weinig steun en medewerking ondervonden, dat men, afgaande op die omstandigheid, geneigd zou zijn zich af te vragen of de Afdeling wel reden van bestaan heeft.

Het verslag geeft een kort overzicht van de vergaderingen waaruit blijkt, dat de volgende onderwerpen werden behandeld: Eeuge beschouwingen over Vereenigingen, Vennootschappen en Stichtingen, uitsluitend werkzaam in het belang van verbetering der Volkshuisvesting, ingeleid door den heer J. J. Roovers Jr.; het voornemen om in den tuin van het Rijksmuseum een nieuw gebouw te plaatsen voor de Drucker-verzameling, door den heer J. H. W. Leliman, waaromtrent besloten werd een adres aan den Raad van Amsterdam te richten met het verzoek zulk een voornemen niet goed te keuren; stellingen omtrent verbeteringen in het bouwvak, de vakopleiding en beroepsregeling, door den heer J. W. C. Tellegen; demping der Reguliersgracht, en steden-schennis?, door den heer J. H. W. Leliman, en vaststelling eener uniforme arbeids- en salarisregeling voor bouwkundige opzichters en tekenaars. Uitvoerige verslagen over deze voordrachten en besprekingen komen in het Bouwkundig Weekblad voor.

In de Gemeentelijke Commissie van advies ter beoordeeling van bouwplannen bij aanvragen voor gemeenteterrein in koop of erfpacht wordt de Afdeling vertegenwoordigd door den heer A. D. N. van Gendt. In de Commissie voor de wetsherziening der Maatschappij heeft de secretaris der Afdeling zitting. De heeren L. Bienfait en P. Heijn zullen een praes-advies uitbrengen over de door het Hoofdbestuur gestelde vraag in zake hier te lande vervaardigde kalkzandsteen.

De stand der geldmiddelen is bevredigend. Versterking van het ledental is inmiddels, naast toename van de belangstelling, in hooge mate wenschelijk, wil de Afdeling hare taak eenigermate ruim kunnen opvatten.

Arnhem. Het Bestuur bleef samengesteld als volgt:

V. G. A. Bosch,	Voorzitter.
A. R. Froem,	Vice-Voorzitter.
W. G. Lensink,	Penningmeester.
Mr. C. J. Baron van Tuyl van Serooskerken,	Commissaris.
G. Versteeg,	Secretaris.

Op 1 Januari 1906 bestond de Afdeling uit 17 leden, tevens Gewoon lid en 2 leden tevens Kunstlievend lid der Maatschappij, benevens 30 Afdelingsleden, totaal 49 leden. Twee Afdelingsleden bedankten en 6 nieuwe traden toe, zoodat het ledental thans 53 bedraagt.

Zes vergaderingen werden gehouden, waarop het bezoek zeer afwisselend was en waarin o.a. de volgende onderwerpen werden behandeld: de voordeelen van ijzeren balken met breede flenzen (Grey-balken) speciaal in de gewone bouwkunde, door den heer W. J. Niermeijer, C.I.; portretkunst, door den heer J. Gratama, B.I.; gewapend beton, door den heer H. G. Mos, C.I.; elektrische installaties en elektrisch bedrijf in de kleinindustrie, door den heer K. de Bruin, E.I.; middelbaar technisch onderwijs, door den heer F. M. L. Kerkhoff, C. en B.I., en gebakken steen in het algemeen en Bricorna in het bijzonder, door den heer A. W. Weissman, waarbij een tentoonstelling der teekeningen ingekomen op de prijsvragen door de heeren Van de Loo uitgeschreven. In twee der andere vergaderingen waren tentoongesteld: de teekeningen ingekomen op de prijsvragen uitgeschreven door de Vereeniging Bouwkunst en Vriendschap te Rotterdam, en de teekeningen der Electriche Centrale en de Openbare Lagere School III te Arnhem. Een aanvankelijk voorgenomen excursie naar Kampen en Zwolle met boottocht naar Enkhuizen kon, wegens gebrek aan deelneming, niet doorgaan.

Aan den Gemeenteraad werd een adres gezonden, waarin werd verzoekt niet in te willigen het verzoek van de Vereeniging V.V.V. betreffende de plaatsing van een kiosk op 't Stationsplein.

Volgens het verslag van den Penningmeester was er in den aanvang van 1907 een voordeelig saldo in kas van f 56,36, tegenover een nadeelig van f 5,05.

's Gravenhage. Het Bestuur is thans samengesteld als volgt:

D. E. C. Knuttel,	Voorzitter.
J. Limburg,	Onder-Voorzitter.
S. de Clercq,	Secretaris.
W. G. Eberson,	Onder-Secretaris.
J. P. J. Lorrie,	Penningmeester.
W. C. M. tzeelaar,	Bibliothecaris.
J. Olthuis,	Commissaris.

Omtrent het jaar 1906, dat voor de Afdeling geen bijzonderheden heeft gebracht, mag intusschen worden geconstateerd, dat er eenige nieuwe leden, speciaal jongere krachten zijn toegetreden, waardoor het ledental tot 108 klom.

Er werden 7 gewone vergaderingen gehouden, waarop de volgende onderwerpen werden behandeld: elektrische huisinstallaties, door den heer A. J. Roelofs, ingenieur der firma Siemens en Halske; breedflenzige ijzeren balken, door den heer W. J. Niermeijer, C. I.; de tegel, door den heer J. Jurriaan Kok; pneumatische fundeeringen, door den heer C. Leemans, C. I.; de gebakken steen en de Bricorna, door den heer A. W. Weissman; torenhuizen, door den heer Wouter Cool, C. I., en de bruggen-architectuur, door den heer W. A. C. Dwars, C. en B. I. Deze avonden werden veelal met een toepasselijke tentoonstelling, kunstbeschouwingen, en door projectie van lantaarnplaatjes opgeluisterd.

De opkomst ter vergadering was volgens het presentieboek — een niet geflatteerde opgave dus — nooit minder dan 25 personen, en steeg tot in de 30, waaruit een kleine toename van belangstelling, bij vorige jaren vergeleken, mag worden geconstateerd, — eene belangstelling die evenwel nog zeer kan vermeerderen. Dan toch zou de wisselwerking worden versterkt, die van goede sprekers op belangstellend gehoor uitgaat; en een talrijk opkomend ledental beïnvloedt de animo van den inleider.

Den leden werden bovendien een 3 tal excursies aangeboden, en wel ter bezichtiging van het restaurant „de Twee Steden”, gebouwd door den heer J. Mutters Jr., die dit bezoek had aangeboden, een rijaer naar het kasteel en park Oud-Wassenaer, aangeboden door de heeren Z. Hoek en J. N. Wouters, en ter bezichtiging van het Ministerie van Oorlog en zijn nieuwen vleugel, door goedgunstige beschikking van den heer D. E. C. Knuttel, Rijksbouwmeester. Deze tochtjes, niet te veel tijd in beslag nemend, doch daarom niet minder doeltreffend, mochten zich in veler belangstelling verheugen; zij bleken te recht door de leden op prijs te zijn gesteld.

In verschillende Commissies werden benoemd: als afgevaardigden naar de Algemeene vergaderingen der Mij., de heeren S. de Clercq en K. Stoffels, en als plaatsvervangende afgevaardigden de heeren J. Limburg en A. Mondt Jr.; als leden voor het nazien van de rekening en verantwoording van den Penningmeester der Afdeling, de heeren G. Brouwer, S. de Clercq en M. Nooyen, en als lid der Commissie voor de wetsherziening der Maatschappij, de heer S. de Clercq, Secretaris der Afdeling.

Een tweetal Bestuursvergaderingen had plaats in combinatie met de Verfraaiings Commissie, naar aanleiding van de geschiedenis van den Hofvijver, en ter behandeling van het uitbreidingsplan der Gemeente. Deze bijeenkomsten hadden eene actie tengevolge, die door de pers voldoende werd bekend gemaakt.

Ter beantwoording der vraag door het Hoofdbestuur gesteld over ten onzent vervaardigde kalkzandsteen, werd eene Commissie benoemd bestaande uit de heeren J. J. L. Bourdrez, W. C. Metzelaar en J. Olthuis, die hare rapporten heeft uitgebracht.

De financiële toestand is niet rooskleurig, zoodat daarom alleen reeds een groter ledental gewenscht zou zijn. In de daartoe bestemde December-vergadering werd door het Bestuur in 't licht gesteld, hoe kostbare lezingen, veelal met lichtbeelden, door goede sprekers ook van buiten de stad, de vroegere voordrachten uit het ledental zelf der Afdeling vervangen. Dat zulk een verandering, waar de kosten van het lidmaatschap niet worden verhoogd, niet medewerkt om den stand der geldmiddelen te verbeteren, behoeft geen betoog.

Het verslag eindigt met den wensch, dat het volgend jaar moge aantoonen, dat nog opgewekter en grooter vereenigingsleven aan de Afdeling moge ten goede komen, en de kiemen die daarvan in 1906 waren te bespeuren nog tot meerdere wasdom geraken.

Groningen. Deze Afdeling telde bij den aanvang van het jaar 1907, 15 leden, waarvan 8 Gewoon- en 7 Kunstlievend lid der Maatschappij zijn.

Haar bestuur is als volgt samengesteld:

J. A. Mulock Houwer,	Voorzitter.
H. Reijenga Tzn.,	Bibliothecaris.
L. de Vogel,	Penningmeester.
J. W. Sips,	1 <sup>o</sup> Secretaris.
W. Jacobs,	2 <sup>o</sup> " "

Gehouden werden 5 gewone vergaderingen, die door gemiddeld 7 leden werden bijgewoond. In 3 dezer bijeenkomsten werden voordrachten gehouden, n.l. door den heer D. E. C. Knuttel, over de Grafelijke Zalen op het Binnenhof te 's Gravenhage; door den heer J. J. van Schuylenburg, over de Woningwet enz., en door den heer A. W. Weissman over gebakken steen in het algemeen en Bricorna in het bijzonder. In deze vergaderingen waren tal van genoodigden geïntroduceerd; in de overige gingen de werkzaamheden gepaard met het houden van kunstbeschouwingen.

Een buitengewone bijeenkomst had in Juni plaats, ter bespreking van eene zomerreis, waarin besloten werd Den Haag te bezoeken ter bezichtiging van de tentoonstelling der ontwerpen voor het Vredespaleis, van de Grafelijke Zalen, en van de Haven te Scheveningen. Aan deze excursie werd door 8 leden deelgenomen.

Over het algemeen genomen, gaf de Afdeling over 1906 blijk van toenemenden bloei.

Haarlem en Omstreken. Op 31 December bestond de Afdeling uit 33 leden, tegen 35 een jaar geleden. Zij verloor door den dood een harer meest belangstellende leden, den heer G. L. van Lennep, tweede Voorzitter.

Het Bestuur is thans aldus samengesteld:

L. C. Dumont,	Voorzitter.
J. G. Michiels,	Onder-Voorzitter.
Jb. van den Ban, Pzn.,	Penningmeester.
J. B. Lasschuit,	1 <sup>o</sup> Secretaris.
L. J. Vreugde,	2 <sup>o</sup> Secretaris.

In 1906 werden 7 ledenvergaderingen gehouden. In de vergadering van 4 Januari werd het Jurrapport over den Grevelwedstrijd uitgebracht, dat door de heeren J. Verheul Dzn., C. T. J. Louis Rieber en Jos. Th. J. Cuypers was uitgebracht, aan wie in het verslag een woord van dank wordt gewijd voor de vele moeite die zij zich als leden der Jury hebben getroost. Op 6 April had daarna de plechtige uitreiking plaats der medailles voor de bekroonde gevels, door het Erelid der Afdeling, Jhr. Mr. J. W. G. Boreel van Hogelands, Burgemeester van Haarlem. Tevens werd een Kunstbeschouwing gehouden voor 't meerendeel van uitgevoerde bouwwerken van enkele leden der Afdeling. Uit de



van 4 woningen en het daar te plaatsen bouwen van een burgerwoonhuis, met bijlev. van alle daartoe noodige materialen, enz.

De heeren C. Arts en J. Henckens n.m. 4 u. Bestek en teek, vanaf 22 Mei ter inz. in het café van meijlfr. wed. Olieslagers. Aanw. 2 u. voor de besteding. Inl. geeft de bouwv. C. G. Elbers.

**BERGEN OP ZOOM.** Het amoveeren van perc. Dubbelstraat D. 194 te Bergen op Zoom en het daar te plaatsen bouwen van een woonhuis, remise en stalling. Voor rekening van den heer H. Janvier aldaar.

De aanbested. 'smidd. 12 u. in café „de Gouden Leeuw“. Bestek en teek, tegen f 2. — bij den arch. verkrijgb. Inl. geeft de arch. Q. J. Horsten Pzn. Aanw. gedaan.

**DINTELOORD.** Het bouwen van een woonhuis.

De heer J. Blommerde-Koenraad. Teek en bestek ter inzage ter herberge van L. Vrolijk. Teek en bestek a f 250 verkrijgb. ten kantore van den arch. Joseph de Lepper te Ronsendaal. Aanw. 22 Mei n.m. 3 u.

's-GRAVENHAGE. De opbouw van een dienstlokaal aan het gebouw ten dienste der postkassen aan de D. P. te Rotterdam, en de uitvoering van de daarmede in verband staande werken.

Het ministerie van Waterstaat n.m. 2 u.

's-GRAVENHAGE. Het bouwen van een woning nabij de Noorderveerhaven te Keizersveer, gemeente Raamsdonk, prov. Noord-Brabant, behoorende tot de werken voor de verlegging van de uimonding der rivier de Maas. Raming f 3000.

Het min. van Waterstaat, v.m. 11 u. Bestek no. 114 na 15 Mei ter lezing aan het gebouw van het min. van Waterstaat, aan de lokalen der prov. best. en is voorts te bekomen bij Gebr. van Cleef, te 's-Hage. Inlicht. zijn te bekomen aan het bureau van de werken tot verlegging van den Maasmond te 's-Bosch, en bij den ingenieur W. K. du Croix te Breda, Nassausingel 1. Het proces-verbaal van inl. op 22 Mei ter teek bij gen. ingenieur.

**NEER-LIMB.** Het bouwen van een woonhuis, stalling en schuur, met bijlev. van alle materialen.

Mej. P. Geenen n.m. 4 u. in café J. Schooren. Bestek en teek, ad f 1,25 en inl. verkrijgb. bij L. Waegemans te Roggel.

**OLDENZAAL.** Het verbouwen van een winkelhuis aan de Bisschopstraat aldaar.

De firma H. B. Haltet, n.m. 5 u. in hotel „De Ster“. Bestek en teek, ad f 1,50 en inl. verkrijgb. bij arch. K. L. Croonen.

**PATERSWOLDE.** Het bouwen van een villa aldaar.

De arch. G. Nijhuis n.m. 3<sup>1</sup>/<sub>2</sub> u. in hotel

Swama. Bestek en teek, ad f 2 verkrijgbaar bij gen. arch., alsmede inlichtingen.

#### DONDERDAG 30 MEI.

**AMSTERDAM.** Het verbouwen van perc. Keizersgracht no. 357 hoek Huidenstraat. De archit. J. F. Nijman, Ceintuurbaan 193.

**HUMMELO EN KEPPEL.** De verbouwing der onderwijzerswoning te Hummelo. Het gem. best. v.m. 11 u. Bestek en teek, ten gem. huize telkens van v.m. 9—n.m. 2 u. ter inz.

**IDSKENHUIZEN.** (FR.) Het bouwen van een burgerwoonhuis op nieuw terrein ald.

De heer J. S. Hoogland, aan wien bij in te zenden gemerkt A Bestek en teek, ter inzage bij B. v. d. Meer.



#### 10 MEI.

**LEEUWARDEN.** Het bouwen van een woonhuis aan de Wijbrand de Geeststraat. Door den architect H. H. Kramer.

Laagste inschr. M. Meijer, f 7553. Gegund.

#### 13 MEI.

**ELST (BETUWE).** Het bouwen van een villa op Brinushof. Door den architect C. M. G. Nieraad, Arnhem.

Laagste inschrijvers Gebroeders Goossens, Oosterbeek, f 2029.

**GORREDIJK.** Het vergrooten van een Maalderij met pakhuis, staande achter hunne woning 2 d Brouwerswal te Gorredijk. Door de heeren Veldman en v. d. Bosch.

Laagste inschrijver J. van der Draai, Gorredijk, f 2697. Gegund.

**SURHUISTERVEEN.** (FR.) Het bouwen van een directeurswoning. Raming f 2544. Door den heer J. Schullenga.

Laagste inschr. Job. Kuipers, Surhuisterveen, voor f 2537.

#### 14 MEI.

**ALMELO.** Het sloopen van Perc. K. 31 en het te plaatsen bouwen van een slagerij. Door den arch. J. M. en Jan S. Wolff.

Ingekomen 19 inschrijvingen. Laagste inschr. Barneveld en Nijhof, Almelo, voor f 4486.

**ALPHEN (Z.-H.).** Het afbreken en bouwen van een burgerwoonhuis in wijk G. Laagste inschr. Ph. Stapper, f 10187.

**BAARN.** Het bouwen van een school voor M. U. L. O. van 8 lokalen. Door het gem. best.

Laagste inschr. G. C. Blanken en J. Bannik, Amersfoort, f 28399, gegund.

**FINSTERWOLDE.** Het bouwen eener opene landbouwschuur in den Reiderwolder polder, 2e aff. Door den arch. B. Hommes. Laagste inschr. A. Doornkamp, Nieuwolda, f 2096, gegund.

**LAREN (GELD.).** Het bouwen van een burgerwoonhuis bij het dorp. Door den heer M. Eggink.

Timmerwerk. Laagste inschr. F. Harkink Lochem, f 1049.

Metselwerk. J. W. Warnshuis, Barchem, f 2110.

Smidswerk. G. H. Dijkerman, f 86. Loodgieterswerk. D. Wiltink, f 249.

Verfwerk. A. J. Brinkgreve, f 199,99.

**LIEMPDE (N.-BR.).** Het bouwen van twee schoollokalen, gang, overdekte speelplaats, privaten, enz. bij het liefdegesticht met bijlev. van alle materialen enz. Door het R.K. kerkbest.

Laagste inschr. J. Lamers, Zeeland f 546. Gegund.

**OUDSHOORN.** Het afbreken en ter zelfder plaats bouwen van een bouwmanswoning gelegen te Alphen a/d Rijn, wijk G. no. 132. Door den Bouwk. C. Pannevis.

Laagste inschr. Ph. Stapper, Alphen a/d Rijn, f 10187.

**STEENWIJK.** Het verbouwen van de varkenswaag e.a. in 2 perc. als timmerwerken, verfwerken. Door het gem. best.

Timmerwerk. Laagste inschr. P. Have-man, Steenwijkerwold, f 2115.

Verfwerk. A. Aberson, f 227.

**VENHUIZEN.** Het afbreken van een gebouw en het te plaatsen bouwen van een bouwmanswoning. Door den bouwv. K. en R. Swagerman te Bovenkarspel.

Laagste inschr. R. Ruiter, Venhuizen, f 3090, gegund.

#### 15 MEI.

**BRUMMEN.** Het bouwen van een gebouw voor wijkverpleging op een vrij terrein aldaar, onder bijlev. van alle daartoe benood. materialen, arbeidsloonen, transporten, enz.

Door den arch. W. A. van der Veer. Laagste inschr. A. Sluiter, f 7895. Apeldoorn.

**PRINSENHAGE.** Het maken van een fabrieksgebouw met bijkomende werken, op een perc. gelegen aan de Dreef no. 311A. Door den architecten P. A. Oomes en L. van der Pas te Breda.

Metselwerk. Laagste inschrijver Th. de Krom, f 1800.

Timmerwerk. C. Grauwen, f 1134. \*Geg.

Beeld- en steenhouwwerk. — v. d. MAAS & Co., den Haag-Bussum. Beton- en Betonijzerwerken, DE KONINK, ROTTERD. CEMENT-STEENFABRIEK v.h. VAN WANING & Co. Rotterdam.

Behangselpapieren. — H. en J. KOETS, K. Nieuwendijk 38, Amst. Beton (Gewapend). — HOLL. MIJ. TOT HET MAKEN VAN WERKEN IN, 's-Gravenhage.

Beton (Gewapend). — F. J. STULEMEIJER & Co. Breda. Beton, Gewapend. — P. BOURDREZ, den Haag.

Beton (Gewapend). — H. FUCHS & Co., Deventer. Betonsteenen, Machines voor holle. — EM. KOCKEN, Arnhem. Betonijzer „Kahn Systeem“, Handelsmaatschappij van R. S. STOKVIS & ZONEN, Rotterdam.

Bliksemafleiders, NEDERL. INSTRUM. FABRIEK, Utrecht. Bouwstoffen. — MARTIN & Co., Amsterdam.

Bovenlichtsluiting „Flux“. — VAN DE POLL, Purmerend. Bovenlichtsluitingen in div. systemen, LUYKE & Co., Rotterdam. Brandkasten en Kluisdeuren. — DE LUGT & SERNE, Haarlem. Brandkasten, Kluisdeuren en Brandkluisdeuren. J. LIPS Bzn., Dordrecht.

**BRANDKLUISDEUREN.** — Wed. P. A. Schroot & Zoon, Den Haag. Brûcknerplaten. — FABRIEK INDUSTRIA, Breda. Cement-Ijzerw. — NED. MIJ. VOOR MONIERW. Amsterdam.

**Cementmestledakbedekking.** Handel in Bouwmaterialen van J. A. SMITS & ZONEN, Ruijschstraat 30b/d Weesperzijde, Amsterdam. Cementijzer-Constructies enz. — H. WESTENBERG, Almelo.

Centrale Verwarming. — W. J. STOKVIS, Arnhem. Centrale Verwarming enz. — GEVEKE & Co., Amsterdam. Centrale Verw. en Ventilatie. — Th. v. HEEMSTEDEN OBELT, Amst.

Centrale Verwarming en Ventilatie-inr. de Schiedamsche Kunst- en Machinefabriek v.h. G. J. VINCENT & Co., Schiedam. Centrale Verwarming. — LUIJKE & Co., Rotterdam.

Centrale Verwarming, Ventilatie-, Wasch- en Droog-inrichtingen, H. ZIMMERMANN, Utrecht.

Centrale Verwarming. — JAN HAMER & Co., Amsterdam. Centrale Verwarming. — Wed. J. T. HUNCK & ZONEN, Amsterdam. Closets. — Th. VAN HEEMSTEDEN OBELT, Amsterdam. Decoratieschilders. — VAN BEUSEKOM & ELFFERICH, Schommelstraat 8, Rotterdam.

Eerste Nederl. Xylolith-Fabriek. — A. S. KEY, Rotterdam. Electrotechn. Install. Bureau. — CH. G. LANDRE, Amsterdam. Excelsiorplaten. — GEBRS. VAN DER VIJGH, Amsterdam.

„Flux“ Bovenlichtsluiting. — VAN DE POLL, Purmerend. Gaskachels (nieuws condensans). — OBELT, Amsterdam. Gas-, Stoom- en Waterleiding. — R. S. STOKVIS & ZONEN, Leuvehaven 74-76, Rotterdam.

Glas in lood. — J. J. B. J. BOUVY, Dordrecht. Gegoten geëmailleerd ijzeren waschtafels. — Th. VAN HEEMSTEDEN OBELT, Amst., 150 de Ruyterkade. Filiaal: 36, Rokin.

Grondboringen. — A. J. STOEL JR., Haarlem. Haeslersch Houtcement. — C. F. BEER, Keulen. Houtgraniet, Kalksteen. — PELT & HOOYKAAS, Rotterdam.

**HEINEKEN'S GLAZENWASSCHERIJ.** en **Rolluiken-fabriek.** — 's-GRAVENHAGE, Driehoekjes 3 voorheen Wagenstraat 39a. — AMSTERDAM, v. d. Helststraat 1.

**Houtcement- en Houtcementdakkbedekking.** Haesler's Houtcement. Handel in Bouwmaterialen van J. A. SMITS & ZONEN, Ruijschstraat 30 b/d Weesperzijde, Amsterdam.

Huisdeursloten. — LIPS, Dordrecht. Jalousien. — J. F. KRÖNER & ZONEN, Spuistr. 246, 248, 250, Amst. Jossou-Cement. — A. E. BRAAT, Rotterdam en Amsterdam.

Keien enz. — FERD. ENGERS, Amsterdam. Kokosgijsplaten. — H. H. DE HAAN, Nijmegen.

**Kunst- en Grofsmidderij, v.h. Firma J. T. van Vuren, Amsterdam.** Lengtematen, duimstokken enz. — W. J. WEISSENO, Amsterdam. Liften. — Machinefabriek DE ZAAAN, Wormerveer.

Liften. — Th. VAN HEEMSTEDEN OBELT, Amst. (R. WAYGOOD & Co.) Liften, Ventil., Gesm. Ijzer. trappen. J. HAMER & Co., Amsterdam.

Liften (Hydr. en electr.). — F. H. STIELTJES & Co., Amsterdam. Liften special Handkracht. — J. C. VAN STRAATEN, den Haag.

Looden en luv. glasemail privaateleidingen. — OBELT, Amst. Luminographie en Lichtdruk, Steendr. „Senefelder“ Amsterdam. Metaalwerk, meubelen. — ONDER DEN STR. MAARTEN, Haarlem.

Machinefabriek Metaal- en Ijzergieterij v.h. SPOOR, WIJNVOORD & Co., 's-Gravenhage.

Montefriedruk. — H. J. MONDT, den Haag. Muschelkalkstein. — J. H. P. JANSE, Amsterdam.

Natuursteenbewerking. — G. W. HARMSEN, Amsterdam. Parketvloeren, AUG. LACHAPPELLE, Breda.

Plafondplaten. — Geus, MINLIEFF, Nijmegen. Portland-Cement. — DYCKERHOFF & SOHNE, Amöneburg.

Précisionsvensters en deuren. — v. d. SCHUIJT & KUNTZE, Amst. Prisma's Luxfer. — Wm. VAN RIJN, Amsterdam.

Proefstation Bouwmat. — KONING & BIENFAIT, Amsterdam. Raamsluiters voor bovenlichten. — HEEMSTEDEN OBELT, Amst.

Rolluiken. — W. H. M. SCHOLTE, Prinsengr. 316, Amsterdam. Rolluiken, Serredekking enz. — S. BRUGGOM, Arnhem. Rolluiken enz. J. P. SENFT, Haarlem.

Rolluiken enz. W. C. J. VAN DER MEYDEN, den Haag. Schoorsteenmantels, marmeren. — G. & J. COOL, Amsterdam. Scoriae Bricks, Ijzeren buizen enz. — W. DEURVORST, Den Haag.

Siegrwart balken, HUYGEN & WESSEL, Rotterdam. **SLOTEN EN VEILIGHEIDSLUITINGEN** — LIPS DORDRECHT. Spiegel, Vensterglas enz. — P. DOLK & Zs., Rotterdam — Dordrecht

Stalen balken, Ijzer enz. — Gebr. VAN DER VLIET, Amsterdam. Stalen Balken, Ijzer enz. W. BERNET & Co., Amsterdam.

**Stalrichtingen, Verwarming, Jan Hamer & Co., Amsterdam.** Stalrichtingen. — STAAL & HAALMEIJER, Amsterdam. Stalen balken. — H. E. OVIJNG JR., Rotterdam.

Stalen balken. — DIKEMA & CHABOT, Rotterdam. Stalen balken en U-profielen — Deutsch-Luxemburgische Berg-

werks- und Hütten-Aktiengesellschaft, Vertegenw. C. D. v. d. LINDEN, Singel 514, Amsterdam.

Steenagas. — F. A. CLOER, Amsterdam. Steengoof of Engelsche buizen en kruispannen. — HOUBEN & STEEGH, Belfeld en Tegelen (Limburg).

Stoommachines, Ketels. Zuid-Holl. Machinefabriek en Constructie-werkplaats. Dir. ANTON KRÖNER, den Haag.

Stoomtimmerfabriek. — GEBRS. VAN MALSEN, Den Haag. Stucsteen, Stucmarmer, The Dutch Mercantile Cy. — B. T. HAGEN Rotterdam.

Tegelversieringen enz., Plateebakkerij DE DISTEL, Amsterdam. Timmer- en listenfabriek. — G. P. J. BECCARI, Haarlem.

Troekenstucplafonds — De 1e Ned. Troekenstucfabriek, Venlo. Urinoirs (Toilet). — H. HUIJCK & A. IMHOFF, Rotterdam.

Ventilators. — Th. VAN HEEMSTEDEN OBELT, Amsterdam. Ventilators. — D. P. HASSELMAN, Amsterdam.

Ventilatoren. — SLUIS & VRUGTMAN, Amsterdam. Vlochtluikladder, W. J. VAN ELDEN, Amsterdam.

Vuurvaste steen, Tras, Aarden buizen, Straatkeien — „Bouwmaterialen“ v.h. M. LUIJTEN, Lekkerkerk, Rotterdam en Dordrecht.

Wandtegels, cement, kalk, graniet — „Bouwmaterialen“ voorheen M. LUIJTEN Lekkerkerk, Rotterdam en Dordrecht.

Wandtegels. Schoorsteenmantels enz. — A. N. DE LINT, Delft, Den Haag.

Ijzeren ramen, P. DELOSIE-MOONEN, Nijmegen. Ijzerconstructie, Kunstsmidwerken, Zuid-Holl. Machinefabriek en Constructiewerkplaats. Dir. ANTON KRÖNER, den Haag.

Ijzerconstructies. — W. J. NIERMEIJER, Amsterdam. Ijzerconstructies (Ontwerpen van). — W. G. A. BIJL, Utrecht.

Zandsteen. — FERD. ENGERS, Amsterdam. Zandbewerkingsmachines. — DREES & Co., Borgsteinhert NW 74, W. Zechit. — I. LEHREN, Amsterdam.

Zinkwerken. — Naaml. Venn. F. W. BRAAT's Kon. Stoomfabriek van — Delft.

## „HERKUL“ Bovenlichtsluiting

werkt excentrisch.

Opent ook de meest klemmende ramen.

In overleg met eenige Heeren Architecten speciaal voor Hollandsche bovenlichten geconstrueerd.

Model wordt op aanvraag franco ter proefname gezonden.

Importeurs: LUIJKE & Co., Proveniersstraat 72, Rotterdam.

## LYST-VAN-LEVERANCIERS EN FABRIKANTEN

Prijs per regel voor niet geabonneerden op advertentiën f 5.— per jaar bij vooruitbetaling. Abonnees op Advertentiën 1 regel gratis voor iedere advertentie.

Albast-Cement. — G. VAN LENT & Co., Rotterdam. Aeroengas. — Tj. v. d. ZEE, Bezuidenhout. Rijklof van Goensstraat 18, den Haag.

Asbest-leien. — Cementmestledakbedekking, Houtcement- en Houtcementdakkbedekking, Haesler's Houtcement. — G. SMITS & Co., Weesperzijde 39 Amsterdam, Tel. 7466.

Asbestleien, bouwmaterialen, enz. Bouwmaterialenhandel „STEEN-OORD“, 's-Gravenhage.

Asfalt, Houtcement, Dakbedekking enz. — Dordrechtse Asfaltfabriek ROODENBURG & Co., Dordrecht.

Asfalt, Houtcement, Dakbedekking enz. — N. V. Utrechtse Asfaltfabriek v.h. firma STEIN & TAKKEN, Utrecht.

Asfalt. — W. I. v. d. WETTEREN en A. S. KEY, Rotterdam. Asfalt, te NED. ASPHALTFABRIEK, Utrecht.

Asfalt, Houtcement, Dakbedekking, Amsterd. Asfaltfabriek „de Vesuvius“, Amsterdam. Assurantie-Mij. tegen Brandschade „de Nederlanden van 1845“ 's-Gravenhage, Kerkplein hoek Prinsstraat.

Atelier voor Decor. Kunst. KRUYMEL en MERCKENS, Haarlem. Badinrichtingen. — Th. VAN HEEMSTEDEN OBELT, Amsterdam.

Bij MOUTON & Co., te 's-Gravenhage zijn verkrijgbaar:

## PORTEFEUILLES

voor de jaargangen van het „Bouwkundig Weekblad“.

Deze portefeuilles zijn voorzien van een ingedrukt jaarcijfer.

Prijs per portefeuille f 0.50. Franco per post f 0.65.

### BOUW ORNAMENTEN

GEWAPEND GIPS KUNSTSTEEN  
— CEMENT BETON —  
EDUARD NETTESHEIM — VENLO

### TROCKENSTUCCO

(GEWAPEND GIPS) PLAFONDS  
EDUARD NETTESHEIM — VENLO

### GRANITOS

METAAL CEMENT  
EDUARD NETTESHEIM — VENLO

### FERRULIN

DE BESTE WATERVERF  
EDUARD NETTESHEIM — VENLO

Maatschappij tot Exploitatie van Staatsspoorwegen.

## AANBESTEDING.

Op DINSdag, den 11den Juni 1907, des namiddags ten 2 ure (locale tijd), aan het Centraalbureau der Maatschappij tot Exploitatie van Staatsspoorwegen in het Moreelse Park te Utrecht, van:

Bestek No. 1113.

Het verplaatsen van een wachthuisje en het maken van een wachterswoning nabij de kruising met de Dedemsvaartsche Stoomtram op het station COEVORDEN.

Begroeting f 1600.—

De besteding geschiedt volgens § 55 van het bestek.

Het bestek ligt van den 21sten Mei 1907, ter lezing aan het Centraalbureau in het Moreelse Park en aan het bureau van den Sectie-ingenieur H. VAN BERCKEL te Zandvoort en te op *franco* aanvraag (per brief) aan genoemd Centraalbureau (Dienst van Weg en Werken) te bekomen, tegen betaling van f 1.00.

Inlichtingen worden gegeven aan het Centraalbureau (Dienst van Weg en Werken) en door den Sectie-ingenieur voornoemd.

Aanwijzing op het terrein zal geschieden den 4den Juni 1907 ten 11.15 ure voormiddag (*West-Europesche tijd*).

Utrecht, den 12den Mei 1907.

## Posterijen en Telegrafie.



## AANBESTEDING

Op Woensdag, 12 Juni 1907, des namiddags te 2 ure, (11.30 Greenwichtijd), zal, in een der lokalen van het Hoofdbestuur der Posterijen en Telegrafie, Parkstraat te 's-Gravenhage, worden aanbesteed:

de bouw van een Post- en Telegrafgebouw te Roermond.

De aanbesteding geschiedt bij inschrijving, volgens § 447 der Algemeene Voorschriften, vastgesteld bij beschikking van den Minister van Waterstaat, Handel en Nijverheid, van 1 Februari 1901, L. N. afdeling Waterstaat T.

Het bestek ligt na 27 Mei 1907 ter lezing aan het gebouw van het Hoofdbestuur der Posterijen en Telegrafie; aan het bureau van den Rijkshoofwmeester in het 9de district, Nassau Oudestraat no 29 te 's-Gravenhage; bij den Directeur van het Post- en Telegrafkantoor te Roermond, en is na gemelden datum, op *franco* aanvraag, tegen betaling van f 0.45, verhoogd met de kosten van verzending, te bekomen bij de boekhandelaars Gebroeders VAN CLERF, Spui no. 28 te 's-Gravenhage, en, door hunne tusschenkomst, in de voornaamste gemeenten des Rijks.

Inlichtingen worden gegeven door voornoemden Rijkshoofwmeester en door den Opzichter bij de Landschouwen H. J. P. F. VAN EWIG te 's-Hertogenbosch.

De inschrijvingsbiljetten moeten worden ingezonden aan het Hoofdbestuur der Posterijen en Telegrafie.

Aanwijzing zal worden gedaan op Dinsdag, 5 Juni 1907, des namiddags te 1 ure. Inschrijvingsbiljetten, niet door de borgen persoonlijk ondertekend, worden als ongeldig ter zijde gelegd.

's-Gravenhage, 15 Mei 1907.

## Gewapend-Beton.

Uitvoering van alle werken.

## L. H. Kurpershoek, ROTTERDAM.

(ZWAANSHEALS).

Maatschappij tot Exploitatie van Staatsspoorwegen.

## AANBESTEDING.

Op DINSdag, den 11den Juni 1907, des namiddags ten 2 ure (locale tijd), aan het Centraalbureau der Maatschappij tot Exploitatie van Staatsspoorwegen in het Moreelse Park te Utrecht, van:

Bestek No. 1111.

Het uitbreiden van tractie-richtingen met bijbehorende werken op het station STADS-KANAAL.

Begroeting f 10200.—

De besteding geschiedt volgens § 85 van het bestek.

Het bestek ligt van den 21sten Mei 1907, ter lezing aan het Centraalbureau in het Moreelse Park en aan het bureau van den Sectie-ingenieur F. M. VAN PANTHALEON baron VAN ECK te Groningen en is op *franco* aanvraag (per brief) aan genoemd Centraalbureau (Dienst van Weg en Werken) te bekomen, tegen betaling van f 1.50.

Inlichtingen worden gegeven aan het Centraalbureau (Dienst van Weg en Werken) en door den Sectie-ingenieur voornoemd.

Aanwijzing op het terrein zal geschieden den 3den Juni 1907 ten 1.30 ure namiddag (*West-Europesche tijd*) te Stadskanaal. Utrecht, den 12den Mei 1907.

Assurantie Maatschappij tegen Brand-

schade en op het Leven

De NEDERLANDEN van 1845.

's-Gravenhage, Kerkplein, hoek Prinsestraat — Amsterdam, Sophiaplein — Rotterdam, Zuidblaak 24 (Beursplein) — Breda, Prinsensluis — Haarlem, Groote Houtstraat 71<sup>000</sup>, hoek Gedempte Oude Gracht — Nijmegen, in de Betoustraat 8 — Groningen, Vismarkt 40 hoek Haddingestraat — Zutphen IJselkade.

Hoofd-Directie te 's-Gravenhage: CAREL HENNY, Directeur; Mr. J. L. HENNY, Adj.-Directeur. G. TEERINK, Alg. Procurator-hoeder.

Kapitaal . . . . . f 4,000,000.00  
Reservefonds ult. 1906 . . . . . 1,255,400.00  
Betaalde Brandschades tot ult. 1906 . . . . . 31,485,000.00

BRAND - LEVEN - INBRAAK.

Verzekering tegen vaste en zeer billijke Premien, zonder Inleggelden of Nabetalingen.

## Gemeente Haarlem.

## AMBTENAREN dienst Openbare Werken.

Bij den dienst van Openbare Werken der gemeente Haarlem worden gevraagd: 1<sup>o</sup>, een **Civiel-ingenieur**, op eene aanvangsjaarwedge van f 1,600.—; 2<sup>o</sup>, een **Commies**, technisch en administratief onderlegd, op eene aanvangsjaarwedge van f 1,000.— Aanmelding voor 5 Juni 1907 bij den Burgemeester, door toezending van een op gezegd papier gesteld verzoekschrift. Zij, met wie persoonlijke kennisgeving wordt gewenscht, zullen daartoe worden uitgenoodigd.

UITGAVEN van J. B. WOLTERS te GRONINGEN.

### Rekenboek voor Ambachtsscholen

door G. TIEMERSMA Hzn.

EERSTE SERIE. — A I.

Eerste leerjaar. — Timmeren . . . . .	f 0,25
Eerste leerjaar. — Smeden en Bankwerken . . . . .	0,25
Eerste leerjaar. — Meubelmaken en Huisschilderen . . . . .	0,25

... Eene groote verdiende van deze waarlijk uiterst goedkope boekjes is, dat de daarin opgenomen opgaven aan de praktijk van den ambachtsman ontleend, met goed overleg in geleidelijke opvolging gekozen zijn en groote verscheidenheid bieden.

*Maandblad voor de Bouwambachten.*

(In) Bouwkundig Weekblad No. 32 1905, werd de praktische samenstelling van de boekjes met het oog op leertijd, leerplan en de ambachtsscholen en ontwikkeling van den aanstaanden ambachtsman genoemd. Bij de samenstelling is rekening gehouden met de bestaande leerplannen der ambachtsscholen, ook is elk boekje *uwingedeeld*, dat het in één leerjaar kan worden doorgewerkt. *Maandblad voor de Volkscultuur.*

Prozent Exemplaren worden op aanvraag gaarne ter kennisgeving gezonden.

# „BOUWMATERIALEN”

VOORHEEN M. LUIJTEN,  
LEKKERKERK (Hoofdkantoor)  
ROTTERDAM en DORDRECHT.

# TRAS

Vraagt inlichtingen voor de controle van goede tras.

## Fabriek van Houten Parketvloeren. AUG. LACHAPPELLE, BREDA.

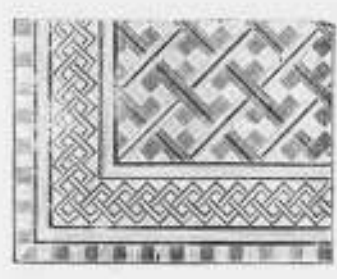

Beveelt zich aan voor de levering van Houten Parketvloeren, eenvoudig of rijk van teekening in verschillende systemen, massief, opgelegd, vochtwerend, ook systeem „tapis”, op het oog gelijk aan massieve vloeren. Houten Asphalt Tegels. Catalogi, beschrijvingen en prijzen op aanvraag.

Kloos en van Limburg R'DAM.

# Sieghwart-Balken.

Kuygen en Wessel R'DAM. A'DAM.

## „PAARL”.

Geheel NIEUW model

### Spoel-Reservoir

voor CLOSET-Inrichtingen.

Roestvrij-Zweetvrij-licht.

vervaardigd van Fibronit of Densitas ware, met Koperen binnen constructie.

Vraagt prijzen, beschrijving en catalogus aan

## VALKENIER & DE HAAS,

Leuvehaven 17. — SANITAIRE ARTIKELN. — Rotterdam.

## Posterijen en Telegrafie.



## AANBESTEDING.

Op Woensdag, 5 Juni 1907, des namiddags te 2 ure, zal, in een der lokalen van het Hoofdbestuur der Posterijen en Telegrafie, Parkstraat te 's-Gravenhage, worden aanbesteed:

het bouwen van een Postkantoor met Directeurswoning te Beilen.

De aanbesteding geschiedt bij inschrijving, volgens § 447 der Algemeene Voorschriften, vastgesteld bij beschikking van den Minister van Waterstaat, Handel en Nijverheid, van 1 Februari 1901, L. N. afdeling Waterstaat T.

Het bestek ligt na 27 Mei 1907 ter lezing aan het gebouw van het Hoofdbestuur der Posterijen en Telegrafie, aan het bureau van den Rijkshoofwmeester in het 1ste district, Binnenhof te 's-Gravenhage; aan het Hoofpostkantoor te Beilen, en is na gemelden datum, op *franco* aanvraag, tegen betaling der kosten ad f 0.35, benevens de kosten van verzending, te bekomen bij de boekhandelaars Gebroeders VAN CLERF, Spui no. 28 te 's-Gravenhage, en, door hunne tusschenkomst, in de voornaamste gemeenten des Rijks.

Inlichtingen worden gegeven door voornoemden Rijkshoofwmeester te 's-Gravenhage.

De inschrijvingsbiljetten moeten worden ingezonden aan het Hoofdbestuur der Posterijen en Telegrafie.

Aanwijzing zal worden gedaan op Dinsdag, 28 Mei 1907, des voormiddags te 11 ure. Inschrijvingsbiljetten, niet door de borgen persoonlijk ondertekend, worden als ongeldig ter zijde gelegd. 's-Gravenhage, 4 Mei 1907.

## TUFSTEEN

wordt **ruw** en **bewerkt** geleverd door

**Joh. RADERMACHER Jr.**  
S'EEENGROEVEN.  
WEIBERN b/ BROHL a Rh.  
(DUITSCHLAND.)



De N. V. 's Gravenhaagsche Machinefabriek, Metaal- en IJzergieterij  
v h SPOOR, WIJNVOORD & Co.,  
**Zuidwest Buitensingel 39**

bericht aan belanghebbenden, dat zij heeft gekocht van de N. V. Pletterij v h. ENTHOVEN & Co. eene groote collectie houten en koperen modellen waaronder van

**Kolommen, Lantaarnpalen, Straatkolken, Ramen, enz.**

voor de levering waarvan zij zich beleefd aanbeveelt. Levering in kortst mogelijken tijd tegen uiterst concurrerende prijzen.

Portland-Cement „Karlstadt“.	
<b>KEIEN.</b>	
Graniet.	Zandsteen.
Bazalt	Draadglas.
FERD. ENGERS AMSTERDAM.	
ASPHALT VOOR rijwegen en voetpaden.	

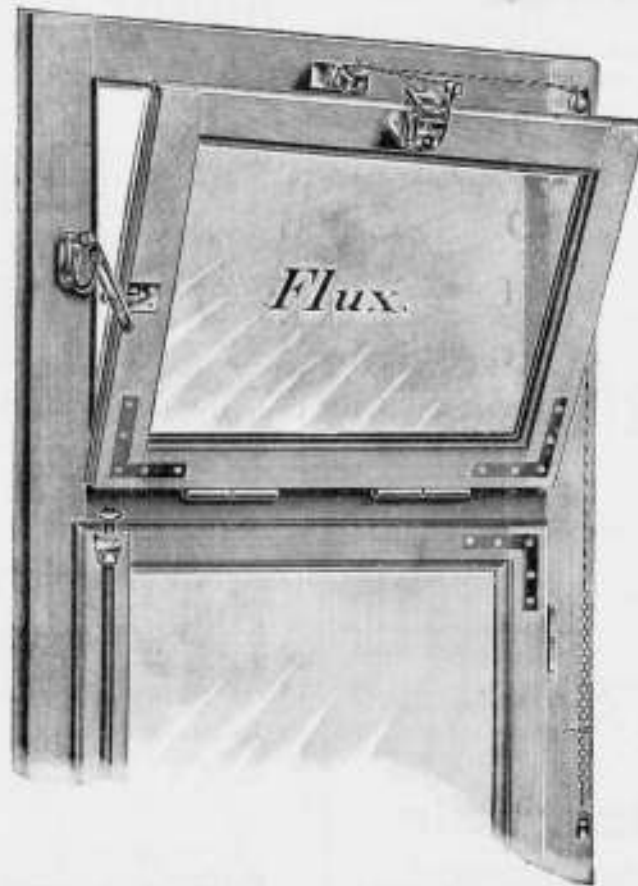

D R P 157566

D R P 152008

**„FLUX“ Bovenlichtsluiting.**  
„FLUX“ wordt met één koord geopend en gesloten.  
Vraagt inlichtingen en prijzen.

Vertegenwoordiger voor Nederland en Koloniën:

**VAN DE POLL, Purmerend.**

Te bezichtigen op de Permanente Tentoonstelling van de Mij. tot Bev. der Bouwkunst.

**„OSTERTAG“**  
Brandkasten en Kluisdeuren.

SAFE- EN KLUISINRICHTINGEN  
Nieuwste constructie op dit gebied.  
De brandkasten bestaan uit 3 uit één stuk gebogen wanden (S. M. Staal).

Grand Prix: ST. LOUIS, MILAAN, LUIK, CHICAGO, AMSTERDAM, etc. etc.

**G. L. SCHULTZ,**  
GLASHAVEN 40, — ROTTERDAM.

Nederlandsche Instrumentenfabriek,  
UTRECHT.

Oude Gracht W. Z. 54.  
Dr. N. G. VAN HUFFEL.

**Kooi Bliksemafleiders**

(NIEUW SYSTEEM).

Veel GOEDKOOPER en BETER dan de oudere.

GEB<sup>s</sup>. VAN MALSEN. DEN HAAG.  
STOONTIMMERFABRIEK.

Deuren, lijsten, betimmeringen, en parketvloeren.

**P. BOURDREZ**

Constructeur van werken in

**Gewapend beton.**

VALERIUSSTRAAT 8.

's GRAVENHAGE.

Voor het ontwerpen en detailleeren, houden van toezicht op de uitvoering van alle in de BOUWKUNDE voorkomende

**IJzerconstructies**

beveelt zich aan:

**W. G. A. BJL, Ingenieur. Utrecht.**  
OUDE GRACHT T. Z. 85. Telefoon 182.

Te Kampen wordt gevraagd aan de Burgeravondschool een

**Directeur-Leeraar**

jaarwedde f 1200.— — f 1400.— of een

**Directeur-Alleen**

jaarwedde f 600.—

Stukken voor of op 8 Juni a.s. aan den Burgemeester.

**KOKOSGIPSPLATEN VOOR PLAFONDS EN MUREN.**

SOLIEDSTE EN LICHTSTE MATERIAAL GEHEEL GEHOOR- EN BRANDVRIJ.

DIK 1 1/2 - 2 - 2 1/2 - 3 - 4 - 5 - 6 en 7 c.M.

LANG 2 METER, BREED 0.50, 0.33 1/2 en 0.25 METER.

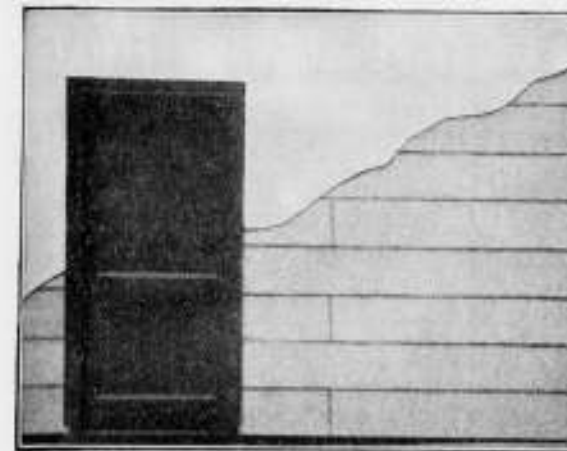

KAN ZEER  
SPOEDIG GESCHILDERD EN  
BEHANGEN WORDEN. BIJZONDER  
GESCHIKT VOOR  
SCHOLEN,  
MAGAZIJNEN,  
FABRIEKEN,  
ENZ. ENZ.

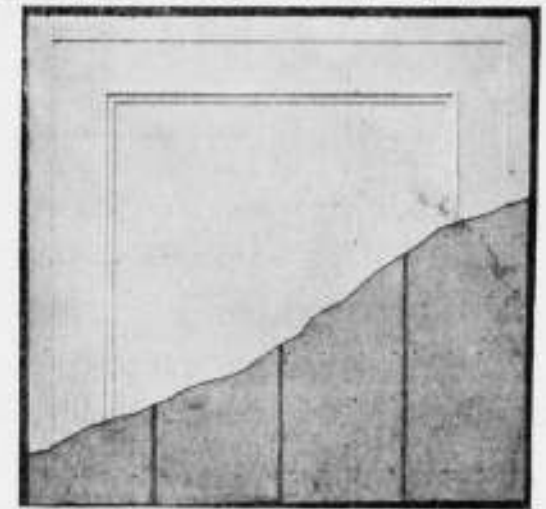

VRAAGT MONSTERS EN PRIJZEN.

H. H. DE HAAN, Kantoor en Magazijn: Graafschestraat 59, Nijmegen.

**Het Betonijzer der Toekomst**  
**„KAHN SYSTEEM“**



eenvoudig en economisch voor alle werken in

Zoals: **GEWAPEND BETON.**

**BRUGGEN**  
**FUNDEERINGEN**  
**KOLOMMEN**  
**RESERVOIRS**  
**PIJLERS**  
**VIADUKTEN**  
**ENZ. ENZ.**

**UITGEWERKTE PLANNEN**  
en **TEEKENINGEN** voor uitvoeren  
werken worden kosteloos verstrekt.

**GEILLUSTREERDE BROCHURE**  
op aanvraag gratis en franco.

**Handelmaatschappij van R. S. STOKVIS & ZONEN.**

**Afdeeling IJzer en Staal.**

**ROTTERDAM.**

**G. P. J. BECCARI,**  
**HAARLEM.**

**Stoomtimmer- en Lijstenfabriek.**

**PAUL KRUGERKADE 27. — Interc. Telefoon 1324.**

**W. J. NIERMEIJER.**  
v h. H. J. VAN DER VEEN.  
Nieuwezijds Voorburgwal 342. - AMSTERDAM.  
Ingenieurs-Bureau voor statische berekeningen en ijzerconstructies.

# HYDREX Waterdicht Vilt.

Voor het bekleeden van **BETONWERKEN** als:  
RESERVOIRS, PUTTEN, FUNDEERINGEN enz.

Duurzamer en meer afdoend dan asfalt.  
Betonwerken bekleed met **HYDREX VILT** zijn  
absoluut waterdicht, zelfs bij den grootsten waterdruk.

Inlichtingen verstrekt het Technisch Bureau

**MOENS & BECK,**  
te BLOEMENDAAL.

„**BOUWMATERIALEN**” voorheen M. Luijten,  
LEKKERKERK (Hoofdkantoor), ROTTERDAM en DORDRECHT.

Fabriek van **MACHINALE** Doornische en Luikse

## POEDERKALK

GEARANDEERDE FIJNHED: Restant op een zeef van 900 mazen per cM<sup>2</sup>. hoogstens 15 procent.  
Voor speciale doeleinden wordt de kalk desgewenscht nog fijner geleverd.  
Vraagt proefstatea en inlichtingen omtrent mortelverbindingen.

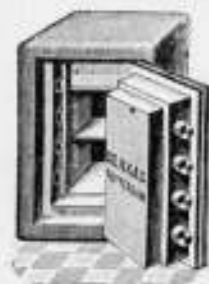

## DE HAAS.

N. V. Rotterdamsche Brandkastenfabriek voorheen  
Jb. de Haas & Zoon.

## ROTTERDAM.

SPECIAAL FABRIEK VAN

Pantserkasten. — Kluisdeuren. — Pantserkelders. — Safe-inrichtingen, enz.

OPGERICHT 1840.

Magazijn: Wijnhaven 63. Fabriek: Elisabethstraat.

Prijscourant franco op aanvraag.

**Wed. J. T. HUNCK & Zoon**  
AMSTERDAM

(Amstel over Bensdorp's Cacaofabriek).

## Centraalverwarming en Waterverzorging

volgens Amerikaansch Systeem.

Voortreffelijk resultaat bij geringe kosten.

## ASSMAN & C<sup>o</sup>.

≡ ZUIVERAARS ≡  
OOK VAN MUIZEN

Keizersgracht 310 AMSTERDAM

Bekroond met goud { 1878  
Tentoonstelling { 1895  
1906  
INT. TELEFOON 4202.

GEbruikt:  
Steengas „**DRAHTZIEGEL**”

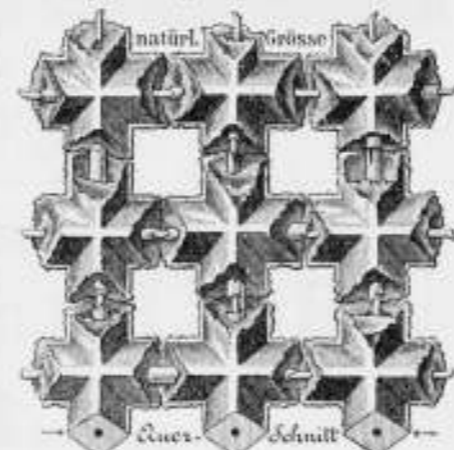

bij het vervaardigen van  
**Brandvrije Plafonds, Muren, Vloeren,**  
Onkleding van Kolommen, Pilaren en  
alle mogelijke IJzerconstructies, Onder-  
kleding van Trappen, Gebogen Plafonds  
enz. Eenig vertegenwoordiger:

**F. A. CLOËR,**  
Prinsengracht 173 — AMSTERDAM.



## Mondtegraphiedruk.

Goedkooper dan Photolithografie.  
Nette uitvoering. — Snelle levering.

Electrische Lichtdruk-inrichting.  
Groothandel in Lichtdruk-papieren.

**H. J. MONDT**

François Valentijnstraat 13/15, 's GRAVENHAGE.  
Interc. Tel. 520.

## Lichtdrukken.

Deze worden vervaardigd in alle mogelijke kleuren.

## Echt Haeusler'sche Houtcementen Dakbedekking.

Bekwame dakdekker-, blikslager- en bouwwerkmeesters als

## UITVOERENDE VERTEGENWOORDIGERS

voor Nederland en Koloniën worden GEVRAAGD.

BRIEVEN MET REFERENTIËN TE ADRESSEEREN AAN DE FIRMA

**C. F. BEER. KEULEN (RIJN).**

GENERAAL-VERTEGENWOORDIGER DER FIRMA  
C. S. HAUESLER. — UITVINDER DER HOUTCEMENT.

48 Gouden Medailles. — 7 Patenten. — Meerdere Hofdiploma's.

NOTITIE: Gelijktijdig breng ik ter kennis der Heeren Belanghebbenden dat de firma N. V. Handel in Bouwmateriaal v. I. A. SMITS & ZOON, AMSTERDAM sedert 1 Jan. 1906 niet meer mijn vertegenwoordiger voor Nederland en Koloniën zijn, en noch door mij noch door de firma Carl Saw, Haeusler direct Haeusler's houtcement van deze firma geleverd wordt.

## Amsterdamsche Asphaltfabriek.

## DE VESUVIUS.

## VAN DEN BERG en VIËTOR.

Houtcement. — Cementmastiekdaken.

Asfaltvloeren en Straten.

TELEFOON INT. 3208.



## ELECTRO-TECHNISCH INSTALLATIE-BUREAU

**CH. G. LANDRÉ.**

SPUI 14-16. — AMSTERDAM.

Intercommuniaal Telefoon No. 999.

Bijkantoor gevestigd te TILBURG, Heuvelstraat 15.

Intere. Telefoonnummer 284.

Plannen en Begrotingen kosteloos.

Electrische Kracht- en Licht-Installaties voor Gelijk-, Wissel- en Draaistroom.



## Mannesmann Vloer- en Damwandstutten,

van naadloze staalbuis vervaardigd.

(Patent SOMMER).

Voor het stutten van damwanden en van betonwanden tijdens den bouw.

Voordeelig ter vervanging van houten stutten.

Eenvoudige en solide constructie. — Onbegrensde levensduur.

Kan op iedere lengte gesteld worden. Licht en gemakkelijk te hanteeren.

Deutsch-Oesterreichische Mannesmannröhren-Werke, DÜSSELDORF.

Vertegenwoordiger voor Nederland en Koloniën:

Technisch Bureau **G. L. DAHLMANN**, Rotterdam.



## H. FUCHS & C<sup>o</sup>.

DEVENTER,  
voorheen J. H. DE GEUS.

CONSTRUCTEUR van werken in

## Gewapend beton.

VER-  
TEGENW. Hennebique Parijs.

## N. V. Utrechtsche

## Asphaltfabriek

v/h Firma STEIN & TAKKEN.

**VULKAAN** Hout-Cement | Dakbe-  
Cement-Mastix | dekking

ASPHALTVLOEREN, enz.

## LIFTEN,

voor elke beweegkracht en van elke  
capaciteit, met uitstekend werkenden  
**VALBESCHERMER**, met automatisch  
werkende **SCHACHTDEURSLUITINGEN**  
en **STOPINRICHTING** voor elke  
verlieping, worden vervaardigd door de

**Machiefabriek „DE ZAAAN”**  
te **WORMERVEER.**

Prijzen en attesten, waaronder van een  
4-persoons elektrische lift, welke gedurende  
hare tweejarige werking niet de geringste  
stoornis ondervond, op aanvraag.

## W.C.J. VAN DER MEIJDEN

NIEUWE HAVEN 1-3  
DEN HAAG  
STOOMJALOUZIEËN  
FABRIEK OPGER. 1886.



## HOUTEN EN STALEN ROLLUIKEN



HOOGSTE ONDERSCHIEDINGEN (GRAND-PRIX)  
GOUDEN MEDAILLES EN BEKKERUIZEN,  
TE MARSEILLE, WIENEN, NAMUR, PARIJS,  
BRUSSEL en BOEKAREST.



**GEBR. VAN DER VLIET,**  
Ijzer- en Staalhandel  
**AMSTERDAM.**

STAAF-, BAND-, PLAAT-, HOEK- en T-IJZER, enz.  
STALEN BALK- en IJ-PROFIELEN. —  
GEGOTEN BOHLERSTAAL.



Alleen verkoop van P. L. H. Kroonijzer en Wilh. S. M. Vloeiijzer.

STAKDOOREN ONNOADIG.  
VOCHTWEREND  
ISALEEREND  
BRANDVRY

DE BESTE BINNEN VAN  
DOOFT MEN VAN  
BRUCKNER-PLATEN  
VRAACT "PROSPECTUS".  
VRAACT "INDUSTRIA".  
FABRIEK "REDA" GOEDKOOP.  
KUNNEN DIRECT  
BEHANGEN. GEWIT AF  
BESCHILDERD WORDEN.

LANG: 66%  
HOOG: 50%  
DIK: 6 en 8%

**Eerste Nederl. Xylolith-Fabriek A. S. KEY,**  
(HOUTGRANIEF)  
**ROTTERDAM.**

VLOERBEKLEEDING zonder voegen. — TRAPBEKLEEDING, ook op oude trappen. — DEKTREDEN op maat. — PLATEN in diverse afmetingen voorradig. Aanvragen, met opgave van grootte en bestemming adresseere men Leeuwenhof 28 (Kantoor) Rotterdam.

**Houben en Steegh.**

Stoomfabriek van Steengoed (Engelsche) buizen en allesoorten van dakpannen.  
te Vento.

Specialiteit in Steengoed of Engelsche buizen en kruispannen.  
Levering onder strengste keur. — Monsters gratis op aanvraag.

Monsters zijn te zien op de Permanente Tentoonstelling in het Gebouw van de Maatsch. t. Bevordering der Bouwkunst, MARINXSTRAAT 402 te Amsterdam.

**W. BERNET & Co.,**  
IJZERHANDEL.

**AMSTERDAM.**

GROOTE VOORRAAD

Balk-Staal van No. 8 tot en met 40 en  
I Staal van No. 3 tot en met 30.

■ ONDER DEN ■  
SINT MAARTEN  
HAARLEM — AMSTERDAM  
■■■■ PARIJS ■■■■

DE MODELKAMERS AAN DE FABRIEK MAERTEN VAN HEEMSKERKSTRAAT TE HAARLEM GELEGEN, ZULLEN IN ENKELE WEKEN GEHEEL NIEUW INGERICHT ZIJN.

**J. W. GIPS.**

ATELIER

VOOR BESCHILDERD EN EENVOUDIG GLAS IN LOOD. +++

DUNCKLERSTRAAT  
HOEK 2de SWEELINCKSTRAAT.  
's-GRAVENHAGE.

Firma **DE LUGT EN SERNE.**

HAARLEM. — Telefoon 569.

Ons fabriek van PANTSERSTALEN BRANDKASTEN bleek bij proefneming gehouden vanwege het Hoofdbestuur der Posterijen en Telegrafie op 3 Juli 1900 volkomen aan de gestelde eischen te voldoen en kon na een arbeid van 8 uren met de zwaarste inbrekerswerktuigen niet worden geopend.

**A. N. DELINT** DELFT  
DEN HAAG

Delftsche Wandtegels.

Schoorsteenmantels.

**SECTIEL**

(voor binnendecoratie en gevelversiering)

Berbastegels

fabriek Joost Thooff en Labouchère.

**W. J. STOKVIS**  
FABRIEK  
VAN  
KOPERWERKEN  
UITVOERING VAN TUJCKEN  
VAN  
ARCHITEKTEN  
**ARNHEM**



**JAN HAMER & Co.**

Fredriksplein 6 en 8. AMSTERDAM.

Automatische en Kunstmatige  
**Ventilatie inrichtingen**

Syst. „BOYLE” & „WING”.

Voor de ventilatie van GESTICHTEN, ZIEKENHUIZEN, HOTELS, RESTAURANTS, SOCIÉTÉTEN, WOONHUIZEN, SCHOLEN, KERKEN, WERKPLAATSEN, KANTOREN enz.

In tal van RIJKS-, GEMEENTE- en PARTICULIERE gebouwen, hier te lande, met het meeste succes toegepast.

N.B. Daar zene goede ventilatie afhankelijk is van de juiste grootte en plaatsing der toestellen, wijzen wij er op, dat onze berechningen in deze zich niet zozooor bepalen tot het verkoopen van enkele ventilators maar mede hoofdzakelijk tot het specificeren van de complete inrichting, welke gegevens gratis verstrekt worden.

**Duizende toepassingen.**

Amsterdamsche Jalousiefabriek

Opgericht 1875.

**ROLLUIKEN. ZONSCHERMEN.**  
Marquisen, Tochtschermen en Serrebedekking.

Geschilderde Winkelgordijnen.

Tuintenten en Tuinparasols met en zonder tafel, Glasjalousiën, enz.

Eenig Adres voor HOUTEN PARKET TAPIJTEN.

J. F. KRONER & Zonen, HOFLEVBRANCIERS  
Spuistraat 246, 248, 250, Amsterdam.

**J. P. GROENENDIJK,**

Beeklaan 248, DEN HAAG. — Telefoon No. 4710.

Huis- en Decoratie-Schilder.

ATELIER voor eenvoudig en geschilderd

**Glas in lood, Glas in koper enz.**

PRIJZEN UITERST BILLIJK.

Teekeningen en prijsopgave worden kosteloos aangeboden.

**GREY-BALKEN**



In Profielhoogten  
tot 750 m.M.

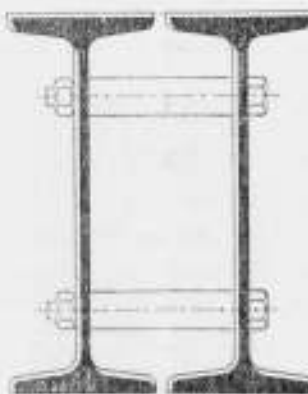

In Flensbreedten  
tot 300 m.M.

**DIFFERDINGEN**

Alle gewenschte inlichtingen te bekomen bij den Vertegenwoordiger:

**C. D. VAN DER LINDEN, AMSTERDAM, Singel 544.**

**BALK- en**  
[-STAAL,

alle lengten tot twaalf meter in normaalprofielen tot de laagste prijzen in voorraad bij

**DIKEMA & CHABOT,**  
**Rotterdam.**

**P. DOLK & ZOON**

Rotterdam. — Dordrecht.

Opgericht 1803.

**Cloisonné**  
**Glas.**

**LIFTEN** SPECIAAL voor  
HANDKRACHT  
tot vervoer van

Boeken, Spijzen, Goederen,  
Personen enz.

worden vervaardigd door

**J. C. VAN STRAATEN,**

Loosduinsehe weg 855 i, DEN HAAG.

Société Anonyme Metallurgique  
d'AUBRIVES & VILLERUPT.  
Siège Social à Aubrives (Ardennes).

**Gegoten IJzeren Buizen**

met bijbehorende hulpstukken.  
HOOFDAGENT voor Nederland

**W. DEURVORST.** — Den Haag.  
Kantoor: Krayenhoffstraat 51.

Onderneemt het leveren en leggen van  
Buizen en Hulpstukken voor GAS- en  
WATERLEIDING.

**VAN DER MAAS & Co.**

Den Haag — Bussum.  
Architecten en Beeldhouwers.

Ateliers tot artistieke bewerking van  
Hout en Steen.

Vervaardigen alle beeld- en steenhouwerken.

Beeldhouwwerk  
op kunstnijverheidsgebied.  
ADMINISTRATIE:

Willem de Zwijgerlaan 25.  
DEN HAAG.

Industriële-Maatschappij

VAN

# F. J. STULEMEIJER & Co. = BREDA. Constructeurs van Werken in Gewapend Beton.

Menige groote brand heeft in den laatsten tijd doen inzien, dat bij den bouw van branderijen, fabrieken, pakhuizen, gestichten, enz. gebruik gemaakt moet worden van het absoluut brandvrij materiaal **GEWAPEND BETON.**

## GEWAPEND BETON.

Uitvoering van alle werken. Begrotingen en ontwerpen kosteloos.

### Koninklijke Rotterdamsche Cementsteenfabriek

voorheen

### VAN WANING & Co. — ROTTERDAM — ENSCHEDE.

Grootste voorraden Riolen, Buizen, Putten, Kolken, enz.

## TH. VAN HEEMSTEDÉ OBELT,

Mem. San. Inst. London.

Sanitary Engineer,

HOOFDKANTOOR EN MAGAZIJN  
150/1 de Ruyterkade. — AMSTERDAM. — Filiaal 44 Rokin.

Hoofdagent voor Nederland en Koloniën van SHANKS & Co. Ltd., te Barrhead.

SPECIALITEIT VOOR DE LEVERING VAN COMPLETE BADINRICHTINGEN.

PRIVAAT-INRICHTINGEN. — Shanks Closets zijn nog niet overtroffen.

Porseleinen en Geëmailleerd IJzeren Badkuipen.

Geijzers geheel van rood koper, van binnen vertind. Zij bederven het water niet, overtreffen al de tot nu toe bestaande en kosten niet meer. Attasten ter inzage.

CLOSETS, WASHTAFELS, URINOIRS, GOOTSTEENEN ENZ. — VERWARMING en VENTILATIE.

CHAMBERLAND FILTERS. Systeem Pasteur.

ELECTRISCHE KACHELS, CONDENSING GAS-KACHELS, zonder afvoer naar buiten. SEPTIC-TANKS, WARMWATER-VERZORGING, volgens verschillende systemen, ook door middel van het keukenfornuis.

Begrotingen, prijsopgaven en offertes worden op aanvraag kosteloos toegezonden.

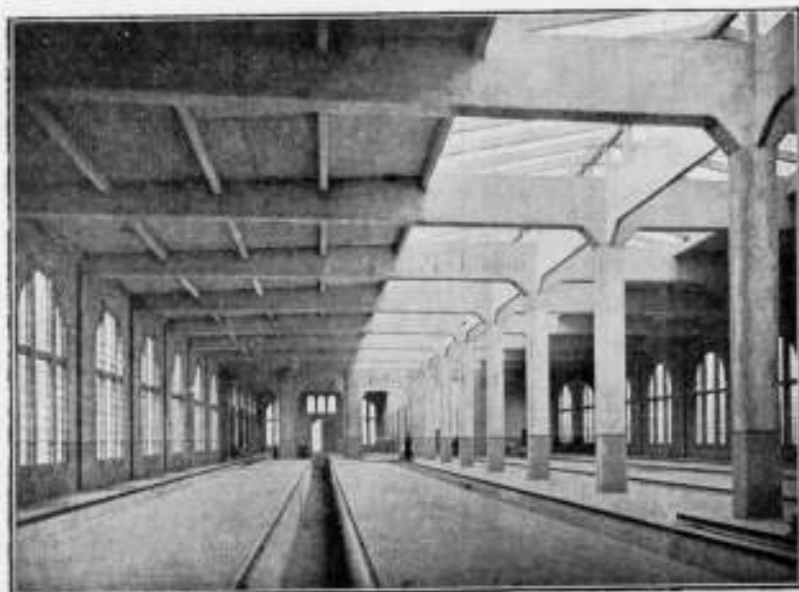

Rijtuigremise der Z. Holl. El. Sp. Mij. te Loideholland.

## Hollandsche Maatschappij

tot het maken van werken in

## GEWAPEND BETON.

DIRECTEUR:

A. C. C. G. VAN HEMERT.

Civiel Ingenieur.

'S-GRAVENHAGE,  
Conradkade 62.

Interc. Telefoon 2669.

Telegram-Adres: BETONIJSER.

27<sup>E</sup> JAARGANG 1907. N<sup>O</sup> 22

# BOUWKUNDIG WEEKBLAD.

ORGaan v<sup>o</sup>n MAATSCHAPPY.  
TOT BEVORDERING DER BOUWKUNST.

BESTUUR VAN DE MAATSCHAPPY: A. SALM G.Bz., Voorzitter. F. W. M. POGGENBEEK,  
Vice-Voorzitter, — V. G. A. BOSCH, W. J. DE GROOT, G. W. VAN HEUKELOM, D. E. C. KNUTTTEL,  
J. A. MULOCK HOUWER, F. J. NIEUWENHUIS, B. J. OUËNDAG, J. VERHEUL Dz., P. A. WEELDENBURG.

COMMISSIE VAN REDACTIE: Ed. CUYPERS,  
A. SALM G.Bz., J. VERHEUL Dz.  
REDACTEUR: C. T. J. LOUIS RIEBER.

BUREAU VAN REDACTIE: MARNIXSTR. 402 AMST.  
BUREAU VAN ADMINISTR. HERDERSTR. 5 DEN HAAG  
UITGEVERS: MOUTON & Co DEN HAAG

INHOUD ABONNEMENTSPRIJS

N<sup>O</sup>. 22. 1 JUNI 1907. De wederopbouw van het Academiegebouw te Groningen, door M. H. — Jaarverslag 1906—1907. — Verslagen van vergaderingen. — Ingezonden. — Inhoud van Tijdschriften. — Berichten. — Bureau voor plaatsing van opzichters en tekenaars. — Aankondiging en afloop van aanbestedingen. — Lijst van Fabrikanten, Leveranciers, enz. — Advertentiën.

voor Nederland: fr. p. p. / 15.— 3 jaars, voor Indië en het Buitenland (bij vooruitbetaling) fr. p. p. / 17.— Prijs DER ADVERTENTIEN: van 1—5 regels / 1.—, elke regel meer 20 cents. Grootte letters naar plaatsruimte. — AANKONDIGING VAN AANBESTEDINGEN 15 ct. p. r. m. premie 3/4 maal. — ABONNEMENT VAN ADVERTENTIEN tegen belangrijk verminderde prijzen en kosteloze opname der advertentiën in het Tijdschrift der Mij.

### DE WEDEROPBOUW VAN HET ACADEMIEGEBOUW TE GRONINGEN.

De ramp, die op 30 Augustus van het vorig jaar het hoofdgebouw der Groningsche Hoogeschool trof, heeft de techniek voor een zeer belangrijk vraagstuk gesteld: de restauratie van den bouw.

Het was eene opgave, die zeer zeker vele moeilijkheden medebracht, maar waarvan de oplossing beloofde een dankbare taak te zullen zijn. Het goldt toch den wederopbouw van een bepaald monumentaal gebouw, aan welks bestaan ter plaatse een hooge waarde werd gehecht. Met gespannen verwachting werd dan ook in Groningen uitgezien naar de beslissing in dezen.

Het heeft er naar uitgezien, dat eene eenvoudige slooping der ruïne niet tot de onmogelijkheden scheen te behooren. Immers er zijn stemmen opgegaan om de geheele Groningsche Universiteit op te heffen. Intusschen men mag aannemen, dat een dergelijke oplossing door de Regeering nooit ernstig in overweging is genomen. Bij de begrooting voor het tegenwoordig dienstjaar werden door haar bij de Staten-Generaal de noodige gelden aangevraagd om tot een herbouw te kunnen komen. Tot verduidelijking harer bedoeling werd daarbij door de Regeering het plan overgelegd, volgens welke die herbouw zou worden uitgevoerd.

Kwam alzoo dit plan reeds onder de oogen der Wetgevende Macht voor het eind van het vorig jaar, het publiek maakte er eerst kennis mede toen de uitgever van de Provinciale Groninger Courant er een afbeelding van bij zijn blad deed verschijnen. Deze publicatie heeft voor velen een verrassing medegebracht.

Onwillekeurig verwacht men bij de restauratie van een gebouw, waarvan de meest monumentale deelen nog vrijwel ongeschonden zijn gebleven, dat daarna het één en ander zal behouden blijven en het bouwwerk althans nagenoeg weer in denzelfden geest zal worden opgetrokken, waarin het eens geweest is. Daarvan liet echter dit plan niets blijken. Integendeel, het vertoonde zich als de grootst mogelijke tegenstelling tot den ouden bouw. Van klassieke eenvoud en rust was men gekomen tot de fantastische vormen der Renaissance.

De vraag deed zich nu voor of een dergelijke behandeling van het monument werkelijk aan het bouwkundig ontwikkeld gemoed vrede kan geven.

Het is de opwelling dezer vraag die aanleiding gegeven heeft aan de Afdeling Groningen van de Mij. t. Bev. d. Bouwkunst om den academiebouw in hare vergadering van Maart tot een punt van bespreking te maken.

Na eene inleiding van het onderwerp door den voorzitter volgde een levendige discussie. Het is overbodig stil te staan bij de daarbij gegeven beschouwingen, omdat de strekking daarvan voldoende tot haar recht komt in hetgeen hieronder vermeld zal worden. Het moge daarom volstaan met aan te stippen, dat ter vergadering zich niemand met de gekozen oplossing kon vereenigen.

Eene Commissie werd benoemd, ten einde te overleggen of alsnog een poging nut kon hebben, en zoo ja op welke wijze deze dan zou kunnen worden gewaagd, ten einde de bevoegde macht te bewegen den academiebouw niet volgens het gepubliceerde plan te doen uitvoeren.

Na voorgelicht te zijn door deze Commissie besloot het Bestuur der Afdeling, overeenkomstig het verstrekte advies,

In het Gebouw van de Maatschappij tot Bevordering der Bouwkunst, Amsterdam, Marniastraat 402, is gevestigd een Permanente Tentoonstelling van Bouwartikelen, dagelijks kosteloos te bezichtigen.

zich te wenden tot het college van Curatoren. Het volgend adres werd opgesteld:

Afdeeling „Groningen“  
VAN DE MAATSCHAPPIJ  
T.H. DER BOUWKUNST.

Groningen, 15 April 1907.

*Hoog Edel Gestrenge Heeren!*

Naar aanleiding van de publicatie eener afbeelding van het plan tot herbouwing onzer academie door een der plaatselijke dagbladen, heeft het Bestuur van de Afdeeling „Groningen“ der Maatschappij tot Bevordering der Bouwkunst gemeend, dit uit een architectonisch oogpunt zoo belangrijk werk in eene afzonderlijk daartoe belegde vergadering tot een punt van bespreking uit te moeten maken.

Deze vergadering werd bijgewoond, behalve door de leden der Afdeeling, door vertegenwoordigers van verschillende andere bouwkundige en kunstlievende genootschappen, daartoe door ons uitgenoodigd.

Overtuigd als wij zijn, dat Uw college vervuld is van het meest ernstige streven om te verkrijgen, dat die herbouw zoo goed mogelijk zal slagen, vertrouwen wij, dat het ons vergund zal mogen zijn, U bekend te maken met de denkbeelden, die bij die gelegenheid zijn geopenbaard om daarna U uit te noodigen het verzoek in ontvangst te willen nemen, dat het gevolg dier overwegingen is geweest.

Wij moeten daarbij voorop stellen, dat wij ons geheel incompetent geacht hebben ter beoordeling der praktische zijde van het vraagstuk. Wij hebben, als zijnde onbekende met den toestand van de ruïne, de behoeften der Universiteit en den omvang der geldmiddelen, welke voor het werk beschikbaar gesteld zouden kunnen worden, aangenomen ons geheel te moeten beperken tot algemeene bespiegelingen.

Wij hebben dan in dier voege als eerste vraag behandeld: waaraan moet uit een bouwkundig oogpunt de voorkeur gegeven worden: aan herbouw in den ouden vorm, dan wel aan de schepping van een geheel nieuw werk?

Het bleek na ernstige bespreking, dat eene groote meerderheid onzer vergadering de eerste oplossing het liefst zou zien.

Wel was men er van overtuigd, dat op het oude Academiegebouw ernstige aanmerkingen te maken waren geweest.

Het gebouw toch is afkomstig uit een tijd, waarin het kunstleven niet veel te beteekenen heeft. Het klassicisme dier dagen is droog en berust voor een groot deel op een misvatting van het kunstbegrip der oude Hellenen en Romeinen. Bij den eersten oogopslag kon men de Academie herkennen als een vrucht van dien tijd. Hinderlijk doet daarbij aan de wanverhouding tusschen de zware massieve zuilen van den porticus en de lichte houtconstructie, die daarop rustte.

Maar met al hare gebreken moet toch diezelfde Academie erkend worden als een degelijk en waardig monument. De sobere architectonische vormenschat, waartoe men zich beperkte in het midden der vorige eeuw en die daarbij geheel vreemd was aan de inheemsche bouwconstructiën, heeft meermalen aanleiding gegeven tot zeer weinig bevredigende kunstproducten.

Hoog boven de middelmaat van de werken uit dien tijd, verhief zich echter onze Academie. Hier is blijkbaar een geniaal meester aan den arbeid geweest, wien een grootsch denkbeeld voor den geest stond. Zijn gebouw moest zijn een tempel der wetenschap. Dit is het geworden en met al zijn eenvoud en strengthheid was er op uitnemende wijze in gesymboliseerd de ernst en de hoogheid van de wetenschap, die daarbinnen gediend wordt.

Wij vragen ons tevergeefs af hoe op meer passende wijze de bestemming van het gebouw in zijn uiterlijk verziennelijk had kunnen worden. Zeker, dat gebouw past niet geheel bij zijne omgeving, de vormenspraak, die men er in uitgedrukt vindt, is van geheel anderen aard dan de stijl van de kerk er tegenover of de overige aangrenzende gebouwen. Maar zulks schijnt ons geen ernstig gebrek, immers zijn bestemming is ook een geheel afzonderlijke. Het mag zich daarom wel als 't ware eenigermate vrij maken uit zijne omgeving. En dus is het zeker zeer correct als het door zijn klassieke vormen ons in gedachten terugvoert naar de bakermat der tegenwoordige beschaving.

In het oog der Groningsche burgerij was zeker het Academiegebouw niets vreemds. Integendeel men was er aan gehecht. Trouwens een eigenaardige band bestond tusschen burgerij en Academie. Immers het gebouw is een geschenk geweest van de gemeente Groningen en ook dank zij deze omstandigheid zou het wel het eigenaardigst zijn, wanneer het gebouw weer in zijn origineelen vorm herrees.

Oudere bouwkundigen uit de practijk, die zich de stichting van het gebouw herinneren, weten daarbij een en ander mede te deelen van de bijzondere zorg, waarmede het gebouw destijds is uitgevoerd; zij betwijfelen of het gelukken zal bij een geheel nieuw werk de oude soliditeit en degelijkheid te evenaarden.

Al deze omstandigheden pleiten dus voor een herbouw van het bestaande. Wij meenen trouwens te mogen aannemen, dat zoowel door den Minister als door Uw college ons respect voor den ouden bouw gedeeld wordt en dat niet dan noode het denkbeeld eener restauratie opgegeven is.

Zooals wij boven reeds schreven, kunnen wij niet oordeelen over de redenen, die daartoe aanleiding hebben gegeven. Wij twijfelen niet of deze zullen van zeer ernstigen aard geweest zijn. Toch rees bij ons het vermoeden op, dat daaronder een reden schuilt, wellicht de voornaamste, die zeer wel voor ontzenuwing vatbaar kan zijn.

De volgende overweging gaf daartoe aanleiding: Indien de restauratie geheel in massiefbouw werd uitgevoerd en de houten bekroningswerken door zandsteen vervangen moesten worden, zou zulks zeer wel tot hooge kosten kunnen leiden, wellicht tot hoogere kosten dan voor het werk kunnen worden ingewilligd.

De architect moet in dat geval gekomen zijn voor de vraag of hij al of niet surrogaten zou toelaten. Wij zouden het zeer verdedigbaar geacht hebben, indien hij dan gemeend heeft zulks niet te mogen doen. Inderdaad behoort aan zulk een gebouw alles echt te zijn. Daarbij past geen opgepleisterde theaterdecoratie. En indien wij thans weer getimmerde tempelfrontons gingen maken, zouden wij den indruk geven, alsof de bouwkunst in de laatste 50 jaar niets vooruitgegaan was.

Doch daartegen valt op te merken, dat wij niet aansprakelijk zijn voor de opvatting gehuldigd bij den ouden bouw. Als wij dezen thans herstellen, behoeven wij onze eigen denkbeelden niet op den voorgrond te schuiven. Het is het werk onzer voorgangers, waaraan wij arbeiden, niet het onze. Daarom mogen wij ook wel degelijk surrogaten gebruiken. En als een gevorderde techniek ons in de gelegenheid stelt om beter en fraaier surrogaten toe te passen, des te beter.

Wij hebben daarbij niet eens het recht om ons wegens onze zienswijze zoo hoog verheven te achten boven den bouwmeester uit de vorige eeuw. Immers moeten wij wel aannemen, dat door hem niet minder dan door ons besef werd, hoe alleen eene massieve tempelbekroning bij zijn gebouw paste. Hij heeft deze achterwege moeten laten,

## HET VOORMALIGE ACADEMIEGEBOUW TE GRONINGEN.



Voorgevel.

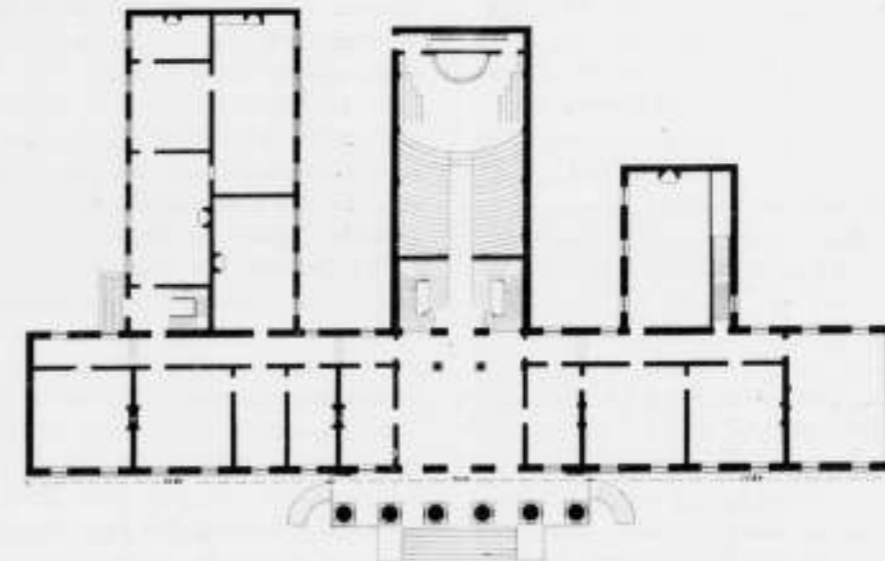

Plattegrond.

omdat voor het oogenblik de middelen daartoe niet beschikbaar waren. Maar hij moet het vertrouwen gehad hebben, dat als eenmaal de als tijdelijk werk opgevatte houtconstructie vergaan was, het nageslacht zijn werk zou voltooien.

Is het dan niet aangewezen, dat wij handelen als hij, en dat wij den bouw herstellen met de middelen, die ons ten dienste staan? Wij meenen van wel. Wij houden evenals hij onze hoop op de toekomst. Wij vertrouwen, dat als wij de Academie herstellen zoo goed als dat in ons vermogen is, het nageslacht dat werk zal eerbiedigen. En als men dan later onze surrogaten verwijdert en het fronton niet alleen in massiefbouw uitvoert, maar tegelijk den bouw bekroont met fraaie acroteriën en den tympan vult met een beelden-groep zal onze oude Academie een enig schoon geheel geworden zijn. Maar dat zeldde nageslacht, op wiens schouders wij die zware taak gelegd hebben, zal ons dankbaarder gestemd zijn, dan wanneer wij de geheele Academie, vanwege onze principieele bezwaren tegen surrogaten, aan den sloopershamer prijs gegeven hebben.

Moge het gebouw daarvoor gespaard blijven.

Intusschen, doordrongen als wij zijn van de groote waarde van het behoud der Academie voor onze stad en onze kunst, rees bij ons twijfel op of een bede of betoog te haren bate door ons tot den Minister gericht, kans op succes zou hebben. Wij missen toch de gelegenheid om bij de Regeering voldoende duidelijk den grooten ernst onzer wenschen te doen spreken.

Het is daarom, dat wij gemeend hebben Uw college daar-

mede te moeten lastig vallen; aan Uw college, wiens advies door de Regeering zeer zeker niet ter zijde zal gelegd worden, vertrouwen wij onze pleitrede ter bescherming van het eerwaardig monument toe.

Met verschuldigd eerbied verzoeken wij U daaraan de noodige aandacht te willen schenken en bemiddelend bij den Minister te willen optreden. Vurig hopen wij, dat Uw college daarbij succes moge hebben. Wij zijn er echter van bewust, dat eene vervulling onzer wenschen zeer wel onbereikbaar kan blijken te zijn. En mochten inderdaad de omstandigheden van dien aard zijn, dat eene restauratie bepaald opgegeven moet worden, dan is men genoopt, om zooals nu het voornemen aanligt, de Academie in eene nieuwe gedaante te doen herrijzen.

Wij hebben dus aan te nemen, dat dan het nu gepubliceerde plan zal worden uitgevoerd.

Het zij ons vergund echter voor dat geval ook eenige opmerkingen te mogen maken.

Wij moeten daarbij voorop stellen, teneinde de opwekking van verkeerde opvattingen bij voorbaat te vermijden, dat wij groot respect hebben voor het talent, dat regelmatig tentoongespreid wordt bij de stichting van Rijkswegen van gebouwen voor Onderwijs. In 't bijzonder onze stad heeft aanleiding tot erkentelijkheid jegens de Regeering wegens den schat van monumentale bouwwerken haar in den laatsten tijd geschonken. Wij vertrouwen voorts, dat naast de verschillende laboratoria het nieuwe hoofdgebouw der Academie ook een goed figuur zou maken.





Hoogste inschr. G. Hendriks, Groningen, voor f 666; laagste J. Versteegh, id., voor f 2828. Gegund

28 MEI.

EINDHOVEN Het bouwen van een magazijn met bijbehorende werken. Door den arch. L. J. P. Koonen.

Laagste inschr. Th. v. d. Hark, Strijp, f 7620. 's-GRAVENHAGE Het bouwen van een villa, op het terrein gelegen aan de Stadhouderslaan nabij Prins Mauritslaan. Door de architecten Z. Hoek en J. Th. Wouters.

Laagste inschr. H. van Bergen Hengouwen, f 51468. Gegund.

Een groote partij toppen van

**HEIPALEN,**

lang 2 tot 4 Meter, alsmede heipalen lang 8 tot 12 Meter en langer, tot zeer aannemelijke prijzen, voorradig bij L. VAN DER WEIDEN te *Krimpenerwaard, a. d. Lek.*

**Obernkirchener Sandsteinbrüche, Obernkirchen.**

**Erkend BESTE Zandsteen.**

Geïllustreerde prospectus met opgave van drukvastheid, analyse, enz. op aanvraag verkrijgbaar

bij den Vertegenwoordiger voor Nederland

**FERD. ENGERS, Amsterdam.**

**BOUW ORNAMENTEN**  
GEWAPEND GIPS KUNSTSTEEN  
CEMENT BETON  
**EDUARD NETTESHEIM — VENLO**

**TROCKENSTUCC** (GEWAPEND GIPS) **PLAFONDS**  
**EDUARD NETTESHEIM — VENLO**

**GRANITOS MATERIAAL D** GEEFT DE BESTE **SANITAIRE VLOER**  
**EDUARD NETTESHEIM — VENLO**

**- GRANITOS -** KUNST STEEN MATERIAAL  
**EDUARD NETTESHEIM — VENLO**

**LYST VAN LEVERANCIERS EN FABRIKANTEN**

Prijs per regel voor niet geabonneerden op advertentieën f 5 — per jaar bij vooruitbetaling. Abonnes op Advertentieën 1 regel gratis voor iedere advertentie.

- Albast-Cement. — G. VAN LENT & Co. Rotterdam.
- Aerogeegas. — Th. v. d. ZEE, Bezuidenhout, Rijklof van Goensstraat 18, den Haag.
- Asbest-leien. — **Cementmestiekdakbedekking, Houtcement- en Houtcementdakleerdakbedekking, Haasler's Houtcement.** — G. SMITS & Co. Weesperzijde 39 Amsterdam, Tel. 7466.
- Asbestleien, bouwmaterialen, enz. Bouwmateriaalhandel „STEEN-OORD”, 's-Gravenhage.
- Asfalt, Houtcement, Dakbedekking enz. — Dordrechtse Asfaltfabriek ROODENBURG & Co. Dordrecht.
- Asfalt, Houtcement, Dakbedekking enz. — N. V. Utrechtsche Asfaltfabriek v.h. firma STEIN & TAKKEN, Utrecht.
- Asfalt. — W. J. v. d. WETTERN en A. S. KEY, Rotterdam.
- Asfalt, 10 NED. ASPHALTFABRIEK, Utrecht.
- Asfalt, Houtcement, Dakbedekking, Amsterd. Asfaltfabriek „de Vesuvius”, Amsterdam.
- Assurantie-Mij. tegen Brandschade „de Nederlanden van 1845” 's-Gravenhage, Kerkplein hoek Prinsestraat.
- Atelier voor Decor. Kunst. KRUYMEL en MERCKENS, Haarlem.
- Badinrichtingen. — Th. VAN HEEMSTEDÉ OBELT, Amsterdam.
- Beeld- en steenhouwwerk. — v. d. MAAS & Co., den Haag-Bussum.
- Beton- en Betonijzerwerken, DE KONINK ROTTERD. CEMENT-STEENFABRIEK v.h. VAN WANING & Co. Rotterdam.
- Behangselpapieren. — H. en J. KOETS, K. Nieuwendijk 38, Amst. Beton (Gewapend). — HOLL. MIJ. TOT HET MAKEN VAN WERKEN IN, 's-Gravenhage.
- Beton (Gewapend). — F. J. STULEMEIJER & Co. Breda.
- Beton (Gewapend). — P. BOURDREZ, den Haag.
- Beton (Gewapend). — H. FUCHS & Co., Deventer.
- Betonsteeën, Machines voor helle. — EM. KOCKEN, Arnhem.
- Betonijzer „Kahn-Systeem”, Handelmaatschappij van R. S. STOKVIS & ZONEN, Rotterdam.
- Bliksemafleiders, NEDERL. INSTRUM. FABRIEK, Utrecht.

- Bouwstoffen. — MARTIN & Co. Amsterdam.
- Bovenlichtsluiting „Flux”. — VAN DE POLL, Purmerend.
- Bovenlichtsluitingen in div. systemen, LUYKE & Co., Rotterdam.
- Brandkasten en Kluisdeuren. — DE LUGT & SERNE, Haarlem.
- Brandkasten, Kluisdeuren en Brandkluisdeuren. J. LIPS Bzn., Dordrecht.
- Brandkasten, Kluisdeuren, „Syst. Ostertag”, G. L. Schultz, Rott. **BRANDKLUISDEUREN.** — Wed. P. A. SCHEER & Zoon, Den Haag.
- Brücknerplaten. — FABRIEK INDUSTRIAL, Breda.
- Cement-Ijzerw. — NED. MIJ. VOOR MONIERW. Amsterdam.
- Cementmestiekdakbedekking, Handel in Bouwmaterialen van J. A. SMITS & ZONEN, Ruijschstraat 30b/d Weesperzijde, Amsterdam.**
- Cementijzer-Constructies enz. — H. WESTENBERG, Almela.
- Centrale Verwarming. — W. J. STOKVIS, Arnhem.
- Centrale Verwarming enz. — GEVEKE & Co. Amsterdam.
- Centrale Verw. en Ventilatie. — Th. v. HEEMSTEDÉ OBELT, Amsterd.
- Centrale Verwarming en Ventilatie-ijzer, de *Schiedamsche Kunstsmederij en Machinefabriek* v.h. G. J. VINCENT & Co., Schiedam.
- Centrale Verwarming. — LUIJKE & Co., Rotterdam.
- Centrale Verwarming, Ventilatie, Wasch- en Droog-inrichtingen. — H. ZIMMERMANN, Utrecht.
- Centrale Verwarming. — JAN HAMER & Co., Amsterdam.
- Centrale Verwarming. — Wed. J. T. HUNCK & ZONEN, Amsterdam.
- Closets — Th. VAN HEEMSTEDÉ OBELT, Amsterdam.
- Decoratieschilders. — VAN BEUSEKOM & ELFFERICH, Schommelstraat 8, Rotterdam.
- Eerste Nederl. Xylolith-Fabriek. — A. S. KEY, Rotterdam.
- Electrotechn. Install. Bureau. — CH. G. LANDRÉ, Amsterdam.
- Excelsiorplaten. — GEBR. VAN DER VIJGH, Amsterdam.
- „Flux” Bovenlichtsluiting. — VAN DE POLL, Purmerend.
- Gaskachels (nieuwste condensng). — OBELT, Amsterdam.
- Gas-, Stoom- en Waterleiding. — R. S. STOKVIS & ZONEN Leuvehaven 74-76, Rotterdam.
- Glas in lood. — J. J. B. J. BOUVY, Dordrecht.
- Gegoten geëmailleerd ijzeren waschtafels — Th. VAN HEEMSTEDÉ OBELT, Amst., 130 de Ruyterkaai. Filiaal: 36, Rokin.
- Grondboringen. — A. J. STOEL Jr., Haarlem.
- Haasler'sch Houtcement. — C. F. BEER, Keulen.
- Houtgraniet, Kalksteen. — PELT & HOOPYKAAS, Rotterdam.
- HEINEKEN'S GLAZENWASSCHERIJ, Stoom Jaloezieën, en **Rolluiken-fabriek.** — 's-GRAVENHAGE, Driehoekjes 3 voorheen Wagenstraat 39a, — AMSTERDAM, v. d. Helststraat 1.
- Houtcement- en Houtcementdakleerdakbedekking, Haasler's Houtcement.** Handel in Bouwmaterialen van J. A. SMITS & ZONEN, Ruijschstraat 30 bid Weesperzijde, Amsterdam.
- Huisdeursloten — LIPS, Dordrecht.
- Jaloeziën. — J. F. KRONER & ZONEN, Spuijstr. 246-248, 250, Amst.

Jesson-Cement. — A. E. BRAAT, Rotterdam en Amsterdam.  
Keien enz. — FERD. ENGERS, Amsterdam.  
Kokospisplaten. — H. H. DE HAAN, Nijmegen.  
Kunst- en Grofsmederij, v.h. Firma J. T. van Yaren, Amsterdam.  
Lengtematen, duimstokken enz. — W. J. WEISSENO, Amsterdam.  
Liften. — Machinefabriek DE ZAAAN, Wormerveer.  
Liften. — Th. VAN HEEMSTEDÉ OBELT, Amst. (R. WAYGOOD & Co.)  
Liften, Ventil., Gesm. ijzer. trappen, J. HAMER & Co., Amsterdam.  
Liften (Hydr. en electr.). — FREN. STELTIES & Co. Amsterdam.  
Liften speciaal Handkracht. — J. C. VAN STRAATEN, den Haag.  
Looden en luw. glase-mailprivaatleidingen. — OBELT, Amst.  
Luminographie en Lichtdruk, Steendr. „Senefelders” Amsterdam.  
Metaalwerk, meubelen. — ONDER DEN SR. MAARTEN, Haarlem.  
Machinefabriek Metaal- en Ijzergieterij v.h. SPOOR, WIJNV. VOORD & Co., 's-Gravenhage.  
Montegradiedruk. — H. J. MONDT, den Haag.  
Muschelkalksteen. — J. H. P. JANSE, Amsterdam.  
Natuursteenbewerking. — G. W. HARMSSEN, Amsterdam.  
Parketvloeren, AUG. LACHAPPELLE, Breda.  
Plafondplaten. — Gebr. MIJNLIEFF, Nijmegen.  
Portland-Cement — DYCKERHOFF & SOLINE, Amöneburg.  
Précisionsvensters en deuren. — v. d. SCHUIJT & KUNTZE, Amst.  
Prisma's Luxur. — Wm. VAN RIJN, Amsterdam.  
Proefstation Bouwmat. — KONING & BIENFAIT, Amsterdam.  
Raamsluiters voor bovenlichten. — HEEMSTEDÉ OBELT, Amst.  
Rolluiken. — W. H. M. SCHOLTE, Prinsengr. 516, Amsterdam.  
Rolluiken, Serredekking enz. — S. BRUJGOM, Arnhem.  
Rolluiken enz. J. P. SENFT, Haarlem.  
Rolluiken enz. W. C. J. VAN DER MEYDEN, den Haag.  
Schoorsteenmantels, marmieren. — G. & I. COOL, Amsterdam.  
Schoorste Bricks, Ijzeren buizen enz. — W. DEURVORST, Den Haag.  
Siegwart balken, HUYGEN & WESSEL, Rotterdam.  
**SLOTEN EN VEILIGHEIDSPSLUITINGEN — LIPS DORDRECHT.**  
Spiegel-, Vensterglas enz. — P. DE WILK & Zs., Rotterdam-Dordrecht.  
Stalen balken, Ijzer enz. — Gebr. VAN DER VLIET, Amsterdam.  
Stalen Balken, Ijzer enz. W. BERNET & Co., Amsterdam.  
Stalinrichtingen. Verwarmings. Jan Hamer & Co., Amsterdam.  
Stalinrichtingen — STAAL & HAALMEIJER, Amsterdam.

Stalen balken. — H. E. OVING Jr., Rotterdam.  
Stalen balken. — DIKEMA & CHABOT, Rotterdam.  
Stalen balken en U-profielen — Deutsch-Luxemburgische Bergwerks- und Hütten-Actiengesellschaft, Verlegenw. C. D. v. d. LINDEN, Singel 544, Amsterdam.  
Steengas. — F. A. CLOER, Amsterdam.  
Steegoed of Engelsche buizen en kruispannen. — HOUBEN & STEEGH, Belfeld en Tegelen (Limburg).  
Stoommachines, Ketels. Zuid-Holl. Machinefabriek en Constructiewerkplaats. Dir. ANTON KRÖNER, den Haag.  
Stoommunitfabriek. — GEBR. VAN MALSEN, Den Haag.  
Stucsteen, Stucmarmor, The Dutch Mercantile Cy. — B. T. HAGEN Rotterdam.  
Tegelversieringen enz., Plaatbakkerij DE DISTEL, Amsterdam.  
Timmer- en liftenfabriek. — G. P. J. BECCARI, Haarlem.  
Trockenstuccplafonds — De Ned. Trockenstuccfabriek, Venlo.  
Urinoirs (Toifit). — H. HUNCK & A. IMHOFF, Rotterdam.  
Ventilators. — Th. VAN HEEMSTEDÉ OBELT, Amsterdam.  
Ventilators. — D. P. HASSELMAN, Amsterdam.  
Ventilatoren. — SLUIS & VRUGTMAN, Amsterdam.  
Vlochtluikladder, W. J. VAN ELDEN, Amsterdam.  
Vuurvaste steen, Tras, Aarden buizen, Straatkeien — „Bouwmaterialen” v.h. M. LUIJTEN, Lekkerkerk, Rotterdam en Dordrecht.  
Vulpenhouder „Caw”. — BLIKMAN & SARTORIUS, Amsterdam.  
Wandtegels, cement, kalk, graniet — „Bouwmaterialen” voorheen M. LUIJTEN Lekkerkerk, Rotterdam en Dordrecht.  
Wandtegels, Schoorsteenmantels enz. — A. N. DE LINT, Delft, Den Haag.  
Ijzeren ramen, P. DELOSIE-MOONEN, Nijmegen.  
Ijzerconstructie, Kunstsmeedwerken. Zuid-Holl. Machinefabriek en Constructiewerkplaats, Dir. ANTON KRÖNER, den Haag.  
Ijzerconstructies. — W. J. NIERMEIJER, Amsterdam.  
Ijzerconstructies (Ontwerpen van). — W. G. A. BIJL, Utrecht.  
Zandsteen. — FERD. ENGERS, Amsterdam.  
Zandbeveiligingsmachines. — DREES & Co., Burgsteinfurt NW 71/W, Zehit, — I. LEHREN, Amsterdam.  
Zinkwerken. — Naaml. Venn. F. W. BRAAT's Kon. Stoomfabriek van — Delft.

ENGELSCH E  
**AARDEN BUIZEN**  
Prima kwaliteit. Lage prijzen.  
**„BOUWMATERIALEN”** VOORHEEN **M. LUIJTEN,**  
LEKKERKERK (Hoofdkantoor)  
ROTTERDAM en DORDRECHT.

Gasmaschinenfabrik Act. Ges., Amberg (Bayern).  
De BESTE **Luchtgasontwikkelingsmachine**  
is de  
**AMBERGER MACHINE**  
in grooten van 15 tot 1000 en meer vlammen.  
HOOFDDIRECTIE VOOR NEDERLAND:  
Proveniersstraat 72. = **WILHELM SIEMENS.** = ROTTERDAM.



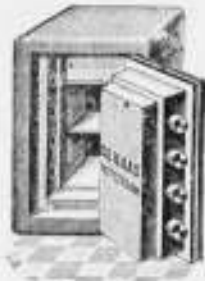

# DE HAAS.

N. V. Rotterdamsche Brandkastenfabriek voorheen  
Jb. de Haas & Zoon.

## ROTTERDAM.

SPECIAL FABRIEK VAN

Pantserkasten. — Kluisdeuren. — Pantserkelders. — Safe-inrichtingen, enz.

OPGERICHT 1840.

Magazijn: Wijnhaven 63. Fabriek: Elisabethstraat.

Prijscourant franco op aanvraag.

Kloos en van Limburg R'DAM.

# Sieghwart-Balken.

Huygen en Wessel R'DAM.  
A'DAM.

TELEFOON INT. 3208.



## Amsterdamsche Asphaltfabriek.

— DE VESUVIUS. —

VAN DEN BERG en VIËTOR.

Houtcement. - Cementmastiekdaken.

Asfaltvloeren en Straten.



## Patent Exhaust Ventilator,

Schoorsteenkappen — Luchtinjectors enz.  
voor het ventileren van lokalen, het bevorderen der trekking  
en het tegengaan van valwinden in schoorsteenen.

PRIJZEN LAGER. dan elk bekend systeem. CAPACITEIT HOOGER

Vraagt de prijscurant van November 1905.

D. P. H. HASSELMAN,

AMSTERDAM, Spaarndammerstraat 52-60.

Telefoon No. 857



SPROSSEN-  
VERBINDING.

J. L. Holt-schneider, Düsseldorf.

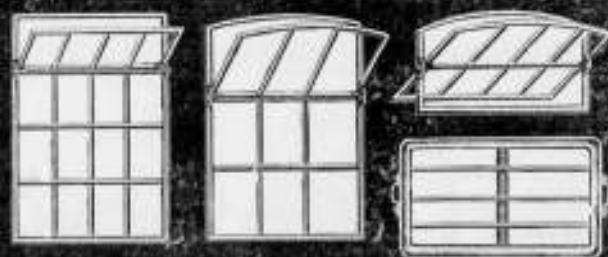

Schmiedeeiserne Fenster

Bei Bedarf bitte Masse u. Stückzahl aufzugeben.

Vertegenwoordiger: P. DELOSIE-MOONEN, NIJMEGEN.

## Naaml. Venn. F. W. BRAAT's

Koninklijke Stoomfabriek van

Werken in Zink en andere Metalen,

DELFT.

beveelt zich aan voor de levering van  
alle soorten van Ornamenten in Zink,  
Koper, Brons, Lood en gesmeed  
IJzer.

Eigenaar der Koninklijke Fabriek  
van gegoten Zink- en Bronswerken  
onder de firma L. SCHÜTZ & ZOON  
te ZEIST.

Aanleg van Centrale Verwarming  
naar alle systemen.

Brochures en albums op aanvraag  
verkrijgbaar.

Galvaniseerinrichting.

Hoofdagent der firma S. J. ARNHEIM  
te Berlijn, Kon. Keiz. Fabriek van  
Brandkasten, Kluisdeuren, Safe-  
Deposits, enz.

Voor het ontwerpen en detail-  
leeren, houden van toezicht op  
de uitvoering van alle in de  
BOUWKUNDE voorkomende

IJzerconstructies

beveelt zich aan:

W. G. A. BIJL, Ingenieur, Utrecht.

OUDE GRACHT T. Z. 85. Telefoon 182.

## Gemeente Haarlem.

AMBTENAREN

dienst Openbare Werken.

Bij den dienst van Openbare Werken  
der gemeente Haarlem worden gevraagd:

1<sup>o</sup>, een **Civiel-Ingenieur**, op eene aan-  
vangsjaarwedde van f 1,600.—;

2<sup>o</sup>, een **Commies**, technisch en admini-  
stratief onderlegd, op eene aanvangs-  
jaarwedde van f 1,000.—

Aanmelding vóór 5 Juni 1907 bij den  
Burgemeester, door toezending van een op  
gezegeld papier gesteld verzoekschrift.

Zij, met wie persoonlijke kennismaking  
wordt gewenscht, zullen daartoe worden  
uitgenoodigd.

## Ambachtschool Utrecht.

GEVRAAGD tegen 1 Juli a.s.

EEN ONDERWIJZER

voor het **Vormteekenen** (Aesthetisch ont-  
wikkeld, technisch gevormd **Bouwkundige**  
of **Handteekenaar**, bij voorkeur in 't bezit  
der acte M<sup>o</sup> of M<sup>1</sup>-M. O.)

De instructies liggen ter inzage in het  
schoolgebouw, inzendingen van stukken en  
teekeningen, met opgave van leeftijd en om-  
schrijving van loopbaan vóór 12 Juni 1907  
bij den Directeur der School, bij wien 's mor-  
gens tusschen 10 en 11 uur nadere inlich-  
tingen zijn te verkrijgen.

HET BESTUUR.

## H. WESTENBERG - Almelo.



## Brandvrije Cementijzer-constructies.

Speciaal adres voor goedkope **BETONVLOEREN** in  
fabrieken, magazijnen enz.

De N. V. 's Gravenhaagsche Machinefabriek, Metaal- en IJzergieterij

v/h **SPOOR, WIJNVOORD & Co.,**

**Zuidwest Buitensingel 39**

bericht aan belanghebbenden, dat zij heeft gekocht van de N. V.  
Pletterij v/h. ENTHOVEN & Co. eene groote collectie houten en  
koperen modellen waaronder van

Kolommen, Lantaarnpalen, Straatkolken, Ramen, enz.

voor de levering waarvan zij zich beleefd aanbeveelt. Levering in  
kortst mogelijken tijd tegen uiterst concurrerende prijzen.

**NEDERLANDSCHE  
MAATSCHAPPY  
MONIERWERKEN**  
DIRECTEUR J. N. LANDRE

**CEMENT IJZERWERKEN  
VOLGENS SYSTEEM MONIER  
EN AANVERWANTE STELSELS  
BETONWERKEN VAN ALLEERLEI AARD**

**AMSTERDAM**  
KANTOOR en FABRIEK JAAGPAD 96 DMVAL TELEFOON NO 3028

## Nederlandsche Asphaltfabriek,

W. J. VAN DER WETTERN. — A. S. KEY.

ROTTERDAM.

Gevestigd: KEULEN, LONDON, ROTTERDAM.  
Voert Bestralingen uit; legt Vloeren; levert Materialen. Adres: LEUVEHAVEN 28

## ASSMAN & Co.

≡ ZUIVERAARS ≡

OOK VAN MUIZEN

Keizersgracht 310 AMSTERDAM

Bekroond met goud ( 1878  
Tentoonstelling ( 1895  
1906

INT. TELEFOON 4202.

## Trottoirtegels Kruisgroef en Glad.

Hydraulisch geperst van ZECHT  
grijskleurig, 30 x 30 x 5. IJzersterk,  
weerbestendig en billijk.

Groote voorraad.

Zechsteen en Zechitwerke Bredelar

G. m. b. H. Cassel.

Vertegenwoordiger:

**I. LEHREN,**

Nieuwe Heerengracht 37,

AMSTERDAM.

## P. BOURDREZ

Constructeur van werken in

**Gewapend beton.**

VALERIUSSTRAAT 8.

's GRAVENHAGE.

N. V. Utrechtsche

Asphaltfabriek

v/h Firma STEIN & TAKKEN,

**VULKAAN** Hout-Cement Dakbe-  
Cement-Mastix dekking.

ASPHALTVLOEREN, enz.

**W. J. STOKVIS**

FABRIEK  
VAN  
KOPERWERKEN  
UITVOERERS  
VAN  
H.A.R.C.H.I.T.E.K.T.E.N.

ARNHEM

## Muschelkalkstein.

Het materiaal bij uitnemendheid voor monumentaalbouw.

In Duitsland bij de meeste groote gebouwen toegepast, o.a.

Regeringsgebouw . . . . .	Coblenz
Politiepresidium . . . . .	Keulen
Automatenrestaurant Friedrichsstrasse . . . . .	Berlin
Restaurant Alt Bayern . . . . .	
Aschingers Concerthuis . . . . .	
Aschingers Hotel . . . . .	
Romanischer Hof . . . . .	
Papierhaus Dessauerstrasse . . . . .	
Groote Bouw Stollwerk . . . . .	Keulen

en veel meer andere gebouwen, is bewerkt te verkrijgen door tusschenkomst van

**J. H. P. JANSE,**  
Marnixstraat 402, AMSTERDAM.

Vertegenwoordiger der

Kaisersteinbruch Aktiengesellschaft, Keulen.

MONSTERS en OFFERTE gratis.



Fabriek van Houten Parketvloeren.  
AUG. LACHAPPELLE, BREDA.

Beveelt zich aan voor de levering van

Houten Parketvloeren,

eenvoudig of rijk van teekening in verschillende systemen, massief, opgelegd, vochtwerend, ook systeem „tapis”, op het oog gelijk aan massieve vloeren.

Houten Asphalt Tegels.

Catalogi, beschrijvingen en prijzen op aanvraag.

Kunstsmeedwerken.

ZUID-HOLLANDSCHE

Machinefabriek en Constructiewerkplaats.

Directeur: ANTON KRÖNER.

Beeklaan 138.

's-Gravenhage.

ONDER DEN  
SINT MAARTEN

HAARLEM — AMSTERDAM

■■■■ PARIJS ■■■■

ONDER DEN SINT MAARTEN  
BEVEELT ZICH AAN VOOR  
BINNENBETIMMERINGEN OOK  
NAAR ONTWERP VAN HEEREN  
ARCHITEKTEN.

**Separatie en  
Plafondplaten**

worden door mij tegen de meest concurrerende prijzen geleverd. Groote voorraad in verschillende maten voorradig.

Worden Vertegenwoordigers gevraagd.  
Gebr. MIJNLIEFF - Nijmegen.

W. DEURVORST  
DEN HAAG. = Krayenhoffstraat 54.

GERUITE & VLAKKE TROTTOIR-  
TEGELS. — ZWEEDSCHE GRA-  
NIETKEIEN. — BAZALT, LAVA-  
EN MELAPHIRKEIEN.

Gewapend Beton - Asphaltwerken.

**W.C.J. VAN DER MEIJDEN**  
NIEUWE HAVEN 1-3  
DEN HAAG  
STOOMJALOUZIEËN  
FABRIEK OPGER. 1886.

HOUTEN EN STALEN ROLLUIKEN

GRAND-PRIX

LONDEN  
1900.

HOOCHSTE ONDSCHIEDINGEN (GRAND-PRIX)  
Gouden Medailles en Erekransen,  
te MARSILLE, WIENEN, HAMBURG, PARIJS,  
BRUSSEL en BOEKAREST.

KOKOSGIPSPLATEN VOOR PLAFONDS EN MUREN.

SOLIEDSTE EN LICHTSTE MATERIAAL GEHEEL GEHOOR- EN BRANDVRIJ.

DIK 1 1/2 - 2 - 2 1/2 - 3 - 4 - 5 - 6 en 7 c.m.

LANG 2 METER, BREED 0.50, 0.33 1/2 en 0.25 METER.

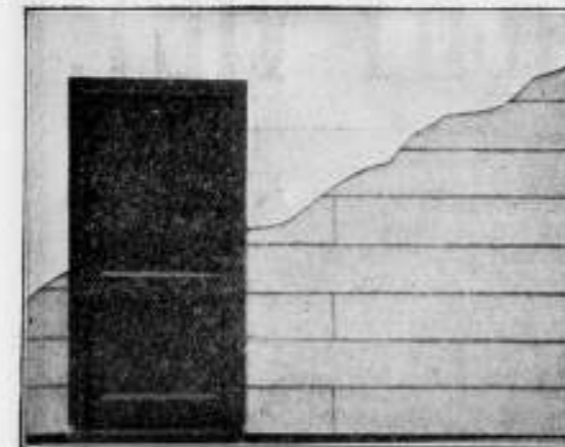

KAN ZEER  
SPOEDIG GE-  
SCHILDERD EN  
BEHANGEN WOR-  
DEN. BIJZONDER  
GESCHIKT VOOR  
SCHOLEN,  
MAGAZIJNEN,  
FABRIEKEN,  
ENZ. ENZ.

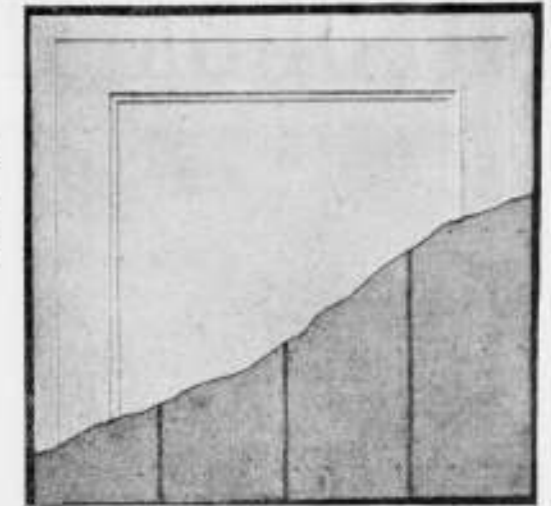

VRAAGT MONSTERS EN PRIJZEN.

H. H. DE HAAN, Kantoor en Magazijn: Graafschestraat 59, Nijmegen.

Het Betonijzer der Toekomst  
„KAHN SYSTEEM”



eenvoudig en economisch voor alle werken in

Zoals: **GEWAPEND BETON.**

BRUGGEN  
FUNDEERINGEN  
KOLOMMEN  
RESERVOIRS  
PIJLERS  
VIADUKTEN  
ENZ. ENZ.

UITGEWERKTE PLANNEN  
en TEEKENINGEN voor uitvoeren  
werken worden kosteloos verstrekt.

GEILLUSTREERDE BROCHURE  
op aanvraag gratis en franco.

Handelmaatschappij van R. S. STOKVIS & ZONEN.  
Afdeling IJzer en Staal. ROTTERDAM.

F. C. WEYERSTALL. ≡ ELBERFELD.  
**Centrale Verwarming.**

Generaal-Vertegenwoordigers voor  
NEDERLAND: LUIJKE & Co. = Rotterdam.

# HYDREX WATERDICHT VILT.



Betonwaterreservoir der Pennsylvania Spoorweg Mij.  
afgedekt met HYDREX VILT.

Harde Cementsoorten, asfalt, smeermiddelen enz. gebruikt  
als bekledingsmiddelen voor het **waterdichtmaken** van  
bouwwerken zijn slechts

## lapmiddelen.

**Hydrex Waterdicht Vilt** aangebracht volgens de  
**membraanmethode** geeft de eenigste waarborg voor het  
absoluut **waterdicht** zijn en blijven der bouwwerken.

## Duurzaam en Onovertroffen.

Uitvoerige inlichtingen worden verstrekt en teekeningen voor het water-  
dichtmaken van bouwwerken ontworpen door

*Technisch Bureau MOENS & BECK, Bloemendaal.*

**W. BERNET & C<sup>o</sup>.**  
IJZERHANDEL.

— AMSTERDAM. —

GROOTE VOORRAAD

Balk-Staal van No. 8 tot en met 40 en  
□ Staal van No. 3 tot en met 30.

**ATELIER VOOR**  
**GEBRAND-SCHILDERD**  
en GEKLEURD  
& GLAS IN LOOD

**JJ'BJ BOUVY**  
DE DORDRECHT.  
FILIALEN  
AMSTERDAM ROTTERDAM

IN DE SPEYKERMANDT

**ELECTRO-TECHNISCH INSTALLATIE-BUREAU**

**CH. G. LANDRÉ.**

SPUI 14-16. — AMSTERDAM.

Intercommunaal Telefoon No. 999.

Bijkantoor gevestigd te TILBURG, Heuvelstraat 15.

Inter. Telefoonnummer 284.

Plannen en Begrotingen kosteloos.

Electrische Kracht- en Licht-Installaties voor Gelijk-, Wissel- en Draaistroom.

### — Echt Haeusler'sche — Houtcementen Dakbedekking.

Bekwame dakdekker-, blikslager- en bouwwerkmeesters als

### UITVOERENDE VERTEGENWOORDIGERS

voor Nederland en Koloniën worden GEVRAAGD.

BRIEVEN MET REFERENTIËN TE ADRESSEEREN AAN DE FIRMA

**C. F. BEER. KEULEN (RIJN).**

GENERAAL-VERTEGENWOORDIGER DER FIRMA

C. S. HAUESLER. — UITVINDER DER HOUTCEMENT.

48 Gouden Medailles. — 7 Patenten. — Meerdere Hofdiploma's.

NOTITIE: Gelijktijdig heeng ik ter kennis der Heeren Behoedhebbers dat de firma N.V. Handel in Bouwmaterialen v. I. A. SMITS & ZOON, AMSTERDAM sedert 1 Jan. 1906 niet meer mijne vertegenwoordigers voor Nederland en Koloniën zijn, en noch door mij noch door de firma Carl Sauer, Haeusler direct Haeusler's houtcement van deze firma geleverd wordt.

v. d. Schuijt & Kuntze,  
INGENIEURS,  
AMSTERDAM.

Centrale  
Verwarming.

Pijpleidingen,  
Ribbenbuizen, enz.

H.H. Architecten

laat muren en plafonds bepleisteren met

**ROBINSON'S** wordt Glashard,  
**ALBAST** helder wit.  
**CEMENT** kan worden afge-  
wassen.  
kan DIRECT worden beschil-  
derd.

wordt steeds met groot succes toegepast in:  
Ziekenhuizen, Sanatoriums, Militaire Hospitalen, Kazernen, Gestichten, Kerken, Kloosters, Scholen, Schouwburgen, Electriche Centralen, Kantoorgebouwen, Particuliere Gebouwen, enz., enz.

Ook voor Buitenwerk.

PROSPECTUS OP AANVRAAG.

ALLEENVERKOOPERS

**G. VAN LENT & Co.**

NIEUWEHAVEN 163.

ROTTERDAM.

Nederlandsche Instrumentenfabriek,  
UTRECHT.

Oude Gracht W. Z. 54.

Dr. N. G. VAN HUFFEL.

**Kooi Bliksemafleiders**

(NIEUW SYSTEEM).

Veel GOEDKOOPER en BETER  
dan de oudere.



**GEBR. VAN DER VLIET,**  
Ijzer- en Staalhandel  
**AMSTERDAM.**

STAAF-, BAND-, PLAAT-, HOEK- en T-IJZER, enz.  
STALEN BALK- en LJ.-PROFIELEN. —  
GEGOTEN BÖHLERSTAAL.



Alleen verkoop van P. L. H. Kroonijzer en Wilh. S. M. Vloeiijzer.

STUKDOOREN ONNOODIG.  
VOCHTWEREND.  
ISOLEEREND.  
BRANDVRY.

DE BESTE BINNEN VAN  
DE BOUT MEN VAN  
**BRUCKNER-PLATEN**  
VRAACT "PROSPECTUS".  
VRAACT "INDUSTRIA".  
FABRIEK "BRED A GOEDKOOP".  
KUNNEN DIRECT  
BETANGEN GEWIT OF  
BESCHILDERD WORDEN.

LANG: 66%  
HOOG: 50%  
DIK: 6 EN 8%

## PRISMA'S LUXFER.

Zonder Prisma's. KAMER VERLICHT Met Prisma's.



Voor inlichtingen wende men zich tot **WM. VAN RIJN,**  
Keizersgracht 181. Amsterdam. Telefoon No. 2621.

Naaml. Venn.  
**Dordrechtsche Asphaltfabriek**  
v/h. f<sup>v</sup>. **ROODENBURG & Co.**

**ASPHALT-DAKPAPIEREN**  
**CEMENT-MASTIEK** MERK "ETNA"  
**HOUTCEMENT**  
**PAPPOLEUM**  
**ASPHALTVLOEREN** en  
**DAKBEDEKKINGEN**  
worden onder veeljarige garantie  
uitgevoerd.



**W. J. NIERMEIJER.**  
v/h. H. J. VAN DER VEEN.  
Nieuwezijds Voorburgwal 342. - AMSTERDAM.  
Ingenieurs-Bureau voor statische  
berekningen en ijzerconstructies.

## LIFTEN,

voor elke beweegkracht en van elke  
capaciteit, met uitstekend werkenden  
**VALBESCHERMERS**, met automatisch  
werkende **SCHACHTDEURSLUITINGEN**  
en **STOPINRICHTING** voor elke  
verdieping, worden vervaardigd door de  
**Machinefabriek „DE ZAAAN”**  
te **WORMERVEER**.

Prijzen en attesten, waaronder van een  
4-persoons elektrische lift, welke gedurende  
hare tweejarige werking niet de geringste  
stoornis ondervond, op aanvraag.

**VAN DER MAAS & CO.**  
BEELDHOEWERS.  
**Den Haag - Bussum.**

Ateliers tot artistieke bewerking van  
**Hout en Steen.**

Vervaardigen alle beeld- en steenhoeuwerken.

**Beeldhouwwerk**  
op kunst Nijverheids gebied.  
ADMINISTRATIE:

**Willem de Zwijgerlaan 25.**  
**DEN HAAG.**

## JAN HAMER & CO.

Frederiksplein 6 en 8. AMSTERDAM.

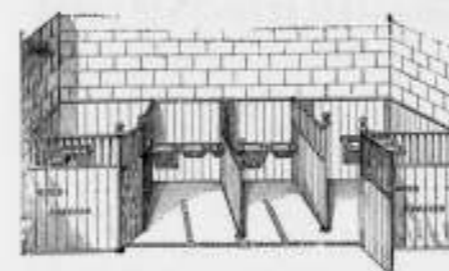

*Engelsche*  
**Stalinrichtingen**  
en **Tuigkamerbenodigdheden.**  
TALRIJKE NEDERLANDSCHE  
REFERENTIES.

NB. Onze Standaard-catalogus met circa 1500 illustraties is voor serieuze aanvragen beschikbaar.

**Amsterdamsche Jalousiefabriek**  
Opgericht 1875

**ROLLUIKEN. ZONSCHERMEN.**  
Speciale Fabrik voor  
Marquisen, Tochtschermen en Serrebedekking.  
**Geschilderde Winkelgordijnen.**

Tuintenten en Tuinparasols met en zonder tafel, Glasjalousiën, enz.

Eenig Adres voor HOUTEN PARKET TAPIJTEN.

**J. F. KRONER & Zonen,** Spuistraat 246, 248, 250, Amsterdam.

"BOUWMATERIALEN" voorheen **M. Luijten,**  
**LEKKERKERK** (Hoofdkantoor), ROTTERDAM en DORDRECHT.

Fabriek van **MACHINALE Doornikse** en **Luikse**

## POEDERKALK

GEGARANDERDE FIJNHEID: Restant op een zeef van 900 mazen per cM<sup>2</sup>, hoogstens 15 procent.  
Voor speciale doeleinden wordt de kalk desgewenscht nog fijner geleverd.  
Vraagt proefstaten en toelichtingen omtrent mortelverhoudingen.

## GREY-BALKEN

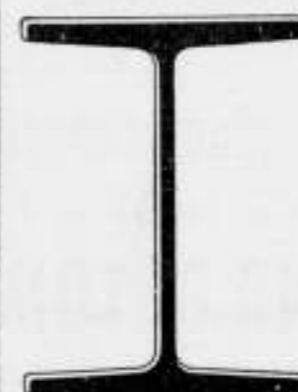

In Profielhoogten  
tot 750 m.M.

In Flensbreedten  
tot 300 m.M.

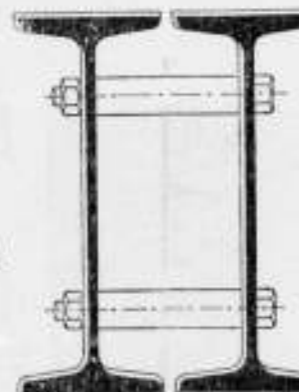

## DIFFERDINGEN

Alle gewenschte inlichtingen te bekomen bij den Vertegenwoordiger:

**G. D. VAN DER LINDEN,** AMSTERDAM, Singel 544.

## BALK- en -STAAL,

alle lengten tot twaalf meter in  
normaalprofielen tot de laagste  
prijzen in voorraad bij

**DIKEMA & CHABOT,**  
**Rotterdam.**

## AËROGEENGAS.

Het beste en zekerste systeem.  
— zie de talrijke Attesten — van  
verlichting voor kleine gemeenten,  
Villaparken, Villa's, Gestichten,  
Fabrieken enz.

Wordt tevens als beweegkracht  
dienstbaar gemaakt voor aanleg  
**WATERLEIDING.**

Apparaat zeer eenvoudig,  
zoo gewenscht werkende met  
gewichten, dus zonder Mo-  
tortje, zindelijk, gevaarloos  
en gemakkelijk te bedienen.

Behalve in vele villa's en  
gestichten, zijn reeds 9 be-  
langrijke dorpen in Neder-  
land, naar ons systeem met  
dit Gas verlicht.

AËROGEENGAS-MAATSCHAPPIJ.

Hoofd-directeur voor Nederland en België

**Tj. van der Zee,**

Bezuidenhout. - Rijklof van Goensstraat 18.

DEN HAAG.

Interc. Tel. 2658.

**Een best en  
voordeelig**

adres voor

**ROLLUIKEN,**  
Jalousiën, Markiezen,  
Zonschermen

en alle benodigdheden op dit gebied  
vindt U aan de nieuw Electricch inge-  
richte Fabrik van

**J. P. SENFT te Haarlem.**

Heeren aannemers vraagt prijsopgaaf.

**GEB<sup>s</sup>. VAN MALSEN. DEN HAAG.**

STOOMTIMMERFABRIEK.

Deuren, lijsten, betimmeringen, en  
parketvloeren.

Industriële-Maatschappij

VAN

# F. J. STULEMEIJER & Co. = BREDA. Constructeurs van Werken in Gewapend Beton.

Menige groote brand heeft in den laatsten tijd doen inzien, dat bij den bouw van branderijen, fabrieken, pakhuizen, gestichten, enz. gebruik gemaakt moet worden van het absoluut brandvrij materiaal **GEWAPEND BETON**.

## GEWAPEND BETON.

Uitvoering van alle werken. Begrotingen en ontwerpen kosteloos.

**Koninklijke Rotterdamsche Cementsteenfabriek**

voorheen

**VAN WANING & Co. — ROTTERDAM — ENSCHEDE.**

Grootste voorraden Riolen, Buizen, Putten, Kolken, enz.

## TH. VAN HEEMSTEDÉ OBELT,

Mem. San. Inst. London.

Sanitary Engineer,

HOOFDKANTOOR EN MAGAZIJN  
150/1 de Ruyterkade. — AMSTERDAM. — Filiaal 44 Rokin.

Hoofdagent voor Nederland en Koloniën van SHANKS & Co. Ld., te Barrhead.

SPECIALITEIT VOOR DE LEVERING VAN COMPLETE BADINRICHTINGEN.

PRIVAAT-INRICHTINGEN. — Shanks Closets zijn nog niet overtroffen.

Porseleinen en Geëmailleerd IJzeren Badkuipen.

Geleers geheel van rood koper, van binnen verzind. Zij bederven het water niet, overtreffen al de tot nu toe bestaande en kosten niet meer. Attesten ter inzage.

CLOSETS, WASHTAFELS, URINOIRS, GOOTSTEENEN ENZ. — VERWARMING en VENTILATIE.

CHAMBERLAND FILTERS. Systeem Pasteur.

ELECTRISCHE KACHELS, CONDENSING GAS-KACHELS, zonder afvoer naar buiten. SEPTIC-TANKS, WARMWATER-VERZORGING, volgens verschillende systemen, ook door middel van het keukenfornuis.

Begrotingen, prijsopgaven en offertes worden op aanvraag kosteloos toegezonden.

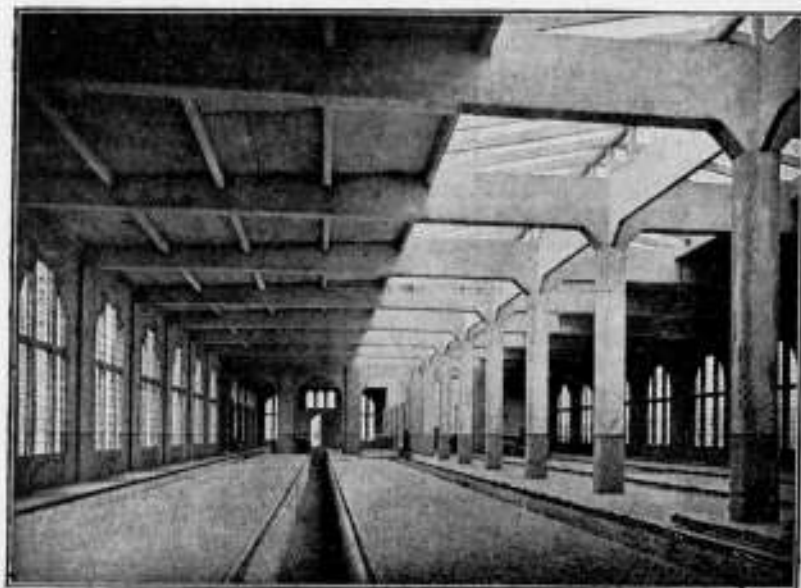

Rijtuig-remise der Z. Holl. El. Sp. Mij. te Leidschendam.

## Hollandsche Maatschappij

tot het maken van werken in

## GEWAPEND BETON.

DIRECTEUR:

A. C. C. G. VAN HEMERT.

Civiel Ingenieur.

'S-GRAVENHAGE.

Conradkade 62.

Interc. Telefoon 2669.

Telegram-Adres: BETONIJSER.

27<sup>E</sup> JAARGANG 1907. N<sup>O</sup> 23

# BOUWKUNDIG WEEKBLAD.

ORGAAN VAN DE MAATSCHAPPY  
TOT BEVORDERING DER BOUWKUNST.

BESTUUR VAN DE MAATSCHAPPY: A. SALM G.Bz., Voorzitter. F. W. M. POGGENBEEK, Vice-Voorzitter, — V. G. A. BOSCH, W. J. DE GROOT, G. W. VAN HEUKELOM, D. E. C. KNUTTEL, J. A. MULOCK HOUWER, F. J. NIEUWENHUIS, B. J. OUËNDAG, J. VERHEUL Dz., P. A. WEELDENBURG.

COMMISSIE VAN REDACTIE: Ed. CUYPERS, A. SALM G.Bz., J. VERHEUL Dz.  
REDACTEUR: C. T. J. LOUIS RIEBER.

BUREAU VAN REDACTIE, MARNIXSTR. 402 AMST.  
BUREAU VAN ADMINISTR. HERDERSTR. 5 DEN HAAG  
UITGEVERS: MOUTON & CO DEN HAAG

INHOUD

ABONNEMENTSPRIJS

N<sup>O</sup>. 23. 8 JUNI 1907. De Veiligheidsvuurpot, door E. Kuiler. — Her Raadhuis van Jisp, door J. H. S. — J. den Braanker. — Congressen. — Prijsvragen. — Verslagen van vergaderingen. — Inhoud van Tijdschriften. — Berichten. — Personalia. — Bureau voor plaatsing van opzichters en tekenaars. — Aankondiging en afloop van aanbestedingen. — Lijst van Fabrieken, Leveranciers, enz. — Advertentiën.

voor Nederland: fr. p. p. / 15 — 's jaars, voor Indië en het Buitenland (bij vooruitbetaling) fr. p. p. / 17. — Prijs der ADVERTENTIE: van 1—5 regels / 1.—, elke regel meer 20 cents. Grootte letters naar plaatsruimte. — AANKONDIGING VAN AANBESTEDINGEN 15 ct. p. r. m. premie 1/2 maal. — ABONNEMENT VAN ADVERTENTIE tegen belangrijk verminderde prijzen en kosteloze opname der advertentiën in het Tijdschrift der Mij.

### DE VEILIGHEIDSVUURPOT.

Een welbekend spreekwoord zegt: Kleine oorzaken hebben dikwerf groote gevolgen. Aan dit spreekwoord dient men zeker wel te denken bij het herstellen van daken en goten, wanneer lood- en zinkwerkers den vuurpot gebruiken, ten einde hunne soldeerbouten te doen gloeien.

Het uitspatten of wegvliegen van enkele vonken veroorzaakt meermalen brand; en welke kunstschaten zijn daardoor al niet vernield?

Het onbedacht gebruikmaken van den vuurpot zou mij wellicht niet zoo zijn opgevallen, ware het niet, dat ik sedert 1899 het bouwkundig onderhoud van de Kerkgebouwen der Ned. Herv. Gemeente te Utrecht onder mijne leiding had. Hierdoor leerde ik daarbij spoedig de misbruiken kennen, die werklieden maken van het gebruik van den vuurpot, vooral bij strenge koude; niet alleen werd de pot voor verwarming gebruikt op het dak, maar zelfs daaronder, op zolders en kluitzen. En hoewel een en ander wel eens aanleiding gaf tot verwijderen van werklieden, bleek deze maatregel niet afdoende.

Het is vaak moeilijk, wanneer op hooge daken of in goten wordt gewerkt, de arbeiders te bereiken; dat weten ze. Daardoor wordt het misbruik niet minder, en zij, die met werklieden van nabij bekend zijn, weten, welke trucs zij weten te gebruiken, om niet te worden overvallen.

Mijns inziens is de groote fout bij het gebruiken van den algemeen bekenden vuurpot deze, dat men bij het verblijven der bouten het deksel telkenmale moet oplichten, waardoor gelegenheid bestaat, dat vonken zich verspreiden

en dat niet altijd iemand aanwezig is, die kan zien waar de vonken blijven, aangezien de helper de hout meermalen den loodgieter moet aangeven.

Minder praktische menschen beweren, dat dit bezwaar is op te lossen door den pot in de onmiddellijke nabijheid van den werkmans te plaatsen, wat bijv. bij smalle goten onmogelijk is.

Sommige plaatselijke verordeningen gaan verder en verbieden het gebruik van vuurpotten op daken en in goten, wat weder zijn bezwaren heeft, daar, wanneer de pot op den begane grond staat, de bouten dikwerf zijn afgekoeld vóór zij den werkmans bereiken; vandaar het noodzakelijke ontduiken der voorschriften.

Ten einde de omschreven bezwaren te voorkomen, is door mij een veiligheidsvuurpot in gebruik gesteld, die reeds twee jaar zijn goede diensten bewijst en meer gerustheid geeft aan hen, die verantwoording dragen.

Het verkregen resultaat noopte mij in de vergadering der Afd. Utrecht van de Maatschappij tot Bevordering der Bouwkunst van 18 December 1906, het onderwerp in te leiden, en het gebruik van den pot aanschouwelijk voor te stellen.

De schoorsteen van den vuurpot werd in verbinding gebracht met de opening voor de kacheldeur, terwijl het aanjagen van wind door middel van een blaasbalg plaats vond. De proef slaagde volkomen.

Ik wensch thans den veiligheidsvuurpot bekend te maken bij vakbroeders, bij hen die krachtens hun ambt toezicht hebben bij het onderhoud van monumentale en groote bouwwerken, en vooral bij hen die voorschriften maken in 't belang der openbare veiligheid.

In het Gebouw van de Maatschappij tot Bevordering der Bouwkunst, Amsterdam, Marnixstraat 402, is gevestigd een Permanente Tentoonstelling van Bouwartikelen, dagelijks kosteloos te bezichtigen.



Het deelnemen aan de beantwoording der prijsvragen is voor ieder opengesteld.

Officiële programma's zijn verkrijgbaar bij den 1<sup>en</sup> Secretaris der Vereeniging, bovengenoemd.

Door de Afdeling „Haarlem en Omstreken" van de Maatschappij tot Bevordering der Bouwkunst werd een prijsvraag uitgeschreven voor een: Schuithuis met Bewaarderswoning voor een Roei- en Zeilvereniging.

De terreinen, voor *schuithuis en woning* bestemd, waaruit de mededingers eene keuze kunnen doen, worden verondersteld te zijn gelegen langs het Spaarne aan de Friesche Varkenmarkt bij de Spoorwegviaduct, en langs de Schotergracht aan de Oostzijde van het Buitenhuis. De ligging der terreinen is aangegeven op twee bij het programma behoorende situatietekeningen.

Het deelnemen aan de beantwoording dezer prijsvraag is opengesteld voor alle in Haarlem en Omstreken woonachtige bouwkundigen.

Alle antwoorden worden vóór of op 1 September 1907 vrachtfrij ingewacht aan het adres van den Secretaris der Afdeling, den heer J. B. Lasschuit, Emmastraat 36 te Haarlem.

Uitgelooft worden: als eerste prijs, de zilveren medaille der Afdeling met getuigschrift; als tweede prijs, de bronzen medaille met getuigschrift, en als derde prijs, het getuigschrift der Afdeling.

De Jury bestaat uit de heeren: J. van den Ban, architect; J. W. G. Droste, architect; L. C. Dumont, Bouwk. Ing., Directeur van Openbare Werken; J. B. Lasschuit, architect, en J. G. Michielse, Hoofdtopzichter van het Bouw- en Woningtoezicht, allen te Haarlem.

Het programma is op franco aanvraag te verkrijgen bij den Secretaris der Afdeling, bovengenoemd.

## VERSLAGEN VAN VERGADERINGEN

**Maatschappij tot Bevordering der Bouwkunst, Amsterdam, 29 Mei 1907.** Wegens afwezigheid van den Voorzitter, die buitenslands vertoefde, werd de 68ste Algemeene Vergadering, welke aanvang nam met de behandeling der huishoudelijke zaken op Woensdag 29 Mei des avonds ten 7<sup>1/2</sup> ure, geopend door den Vice-Voorzitter, den heer F. W. M. Poggenbeek, die de aanwezige leden hartelijk welkom heette.

Achtereenvolgens werd het jaarverslag over de Mij. goedgekeurd, werd verslag uitgebracht door de Commissie van Financiën over haar gehouden beheer, en deed de Commissie tot het nazien der rekening en verantwoording van de Commissie van Financiën over 1906, rapport over hare bevindingen. Wat deze betroffen, bleek bij monde van den heer W. van Veen, dat de boeken in de beste orde waren bevonden en laatstgenoemde Commissie van haar beheer kon worden gedecargeerd.

Nadat de aandelen no. 188, 257, 487, 500 en 600 van de geldleening groot f 65,000 waren uitgeloot, deed de heer P. A. Timmers, namens de Stemmcommissie, verslag van den uitslag der stemming voor drie leden van het Hoofdbestuur. Hieruit bleek, dat ingekomen waren 116 stembiljetten, waaronder 2 van onwaarde, en één in blanco, zoodat 114 geldige stemmen waren ingeleverd. Van deze verkregen de heer F. J. Nieuwenhuis 112 en de heer B. J. Oudndag 110 stemmen, zoodat beide aftredende leden van het Hoofdbestuur zijn herkozen. In de plaats van den heer F. W. M. Poggenbeek, die af moest treden maar niet herkiesbaar was, werd met 106 stemmen gekozen de heer L. C. Dumont. Bovendien waren op 5 leden één stem en op één lid twee stemmen uitgebracht. De heeren Nieuwenhuis en Oudndag waren ter vergadering aanwezig en verklaarden zich bereid wederom in het Hoofdbestuur zitting te willen nemen; ook de heer Dumont heeft later verklaard de benoeming te aanvaarden.

Toen de verkiezing van een Voorzitter aan de orde was, stelde de heer C. B. Posthumus Meijjes voor, den heer A. Salm G. Bz. bij acclamatie te herkieszen, hetgeen ook geschied is.

De begroeting voor 1907, zooda als in concept reeds in het Bouwk. Weekblad werd bekend gemaakt, werd goedgekeurd, en daarna bepaald, dat de gewone vergadering in de maand September zal worden gehouden te Nijmegen, en zoo mogelijk daarnaar verbonden zal worden een uitstapje naar Goeh en Xanten.

De vergadering werd voortgezet op Donderdag 30 Mei, des morgens te 10 uur. Vooraft bezichtigden de leden de voor deze bijeen-

komst ingerichte tentoonstelling — waarop de Vice-Voorzitter ook reeds den vorigen dag geweest had — bestaande uit de antwoorden ingezonden op de prijsvragen uitgeschreven door de Vereeniging van Kalkzandsteenfabrikanten hier te lande, en uit gedeelten van eene kamerbetimmering benevens meubels, uitgevoerd naar de ontwerpen van den heer K. van Leeuwen door de firma H. F. Jansen en Zonen, hier te stede.

In de eerste plaats werd betreffende de wetshervorming, die aan de orde was, besloten, dat ter vervanging van de wet, statuten zullen worden ontworpen, benevens een huishoudelijk reglement; door het Hoofdbestuur werd toegezegd, dat de concepten daarvan voor September a.s. in eene buitengewone Algemeene vergadering ter tafel zullen worden gebracht.

Hierna werd door den heer H. Enno van Gelder, Werktuigkundig Ingenieur te Rotterdam, de bespreking van het onderwerp Middelbaar Technisch Onderwijs, ingeleid, waarop een zeer levendige discussie volgde. Zooda als de voordracht van den heer Van Gelder als de besprekingen daarover waren hoogst belangrijk en opgewekt, en werden dan ook tot aan de sluiting der vergadering, te ongeveer 4 uur des namiddags, met groote aandacht gevolgd.

Het verhandelde over het M. T. O., dat bijna vier uren in beslag nam, is te belangrijk om er niet een uitvoerig verslag over te geven. Dit zal later in dit blad verschijnen.

## INHOUD VAN TIJDSCHRIFTEN

De Opmerker, 1 Juni 1907, *Middelbaar Technisch Onderwijs*. Ingezonden stuk van Corn. L. de Koning, Architect, uit de N. Rott. Courant van 30 Mei j.l.

*Eene nieuwe methode voor het maken van gestucadoorde plafonds*, door J. L. Teneden.

*Een ongelijke strijd*. Over de meening van het „Nieuws van den Dag" in zake de demping van de Reguliersgracht, en de schilderachtigheid van die gracht, tegenover het oordeel van „de Opmerker". Het eerste blad meent, dat Daniël Stalpaert reeds aan schilderachtigheid heeft kunnen denken, — het tweede, dat deze eigenschap een vinding is der romantiek, die begon te ontluiken toen Stalpaert meer dan anderhalve eeuw dood was.

In een artikel: *Adres in zake het Vredespaleis*, wordt aan de Red. van „de Opmerker" gevraagd, of zij kan aangeven hoe de transformatie der architectuur van kunst tot nijverheid — want de architectuur wordt meer en meer industrie — kan worden tegengegaan. Daarbij wordt betrouwd, dat bij de architecten evenzeer de gereglemateerde organisatie, als de stilzwijgende, welke op traditie en usance berust, ontbreken. Of in zulk een organisatie tevens het middel gevonden kan worden om de transformatie bovenbedoeld tegen te gaan, zou de Red. niet a priori durven beweren.

*Architectura*, 1 Juni. *Het nieuwe Hoofdbureau van Politie*. Een poging om het z.g. Oude Spinhuis te Amsterdam te behouden in plaats van het af te breken. Het gevaar van amotie is echter niet zóó groot als men zou denken. Moet er een uitbreiding komen op de plaats der aangekochte perceelen, dan moet zij vooral niet gebouwd worden in den stijl van het oude, juist niet, om door verkeerd begrepen eenheid het oude niet te schaden en het nieuwe niet te benadeelen.

„Technisch gedeelte". Vervolg van: *Ontwerp van een tuinstad*, door M. P. de Clercq. *Het nieuwe slachthuis te Haarlem, iets over bestratingen*.

De *Bouwwereld*, 29 Mei. *Bouwkundige tentoonstellingen en de a.s. „Vierjaarlijche" te Amsterdam*. Aansporing tot de architecten gericht, om flink op die tentoonstelling voor den dag te komen, liefst collectief, onder toezicht eener bouwkundige vereeniging. De architecten mochten er waardig en praktisch tegenwoordig zijn, in 't belang der reputatie van hun beroep.

*Het Augustahuis te Hilversum*; architect J. W. Hanrath. Met de afbeelding van het gebouw naar een photographie, en twee plattegronden. Dit „huis" is een kostschool voor jongens. Zonder overdreven luxe is de architectuur van soliedien eenvoud. De gevels maken een flinken, degelijken indruk.

Tusschen den tekst is nog opgenomen een afbeelding van het

ontwerp voor een *Lantaarnpaal*, eerste prijs in de prijsvraag van „Architectura et Amicitia" 1906, behaald door Corn. de Graaf, arch. te Utrecht.

*Het Huis, Oud en Nieuw*, aflevering Mei 1907. *De St. Pieterskerk te Leiden*, door mr. J. C. Overvoorde, met talrijke afbeeldingen, waaronder ook van muurschilderingen, details, en van het altaarstuk van Lucas van Leyden.

*Het Huis Groenwoude*, te Utrecht, door mr. S. Muller Fz., met een afbeelding, een en ander als verbetering der afbeelding voorkomende in „Oude huizen te Utrecht," Bouwkundig Tijdschrift 1902.

*Villa's in strandplaatsen*, met tal van afbeeldingen.

Technisch Weekblad, 30 Mei. Vervolgen van: *Kennis van materialen welke in de Electrotechniek gebruikt worden. Warmtekrachtmachines*.

## BERICHTEN

### BINNENLAND

**Gevelwedstrijd te Haarlem.** Door de Afdeling Haarlem van de Maatschappij t. Bev. d. Bouwkunst was wederom een verzoek tot den gemeenteraad van Haarlem gericht om een bijdrage van f 100 voor het bekronen van de fraaiste gevels in den laatsten tijd aldaar gebouwd. Een der raadsleden, de heer Rinkema, betogde, dat het Bestuur der Afdeling beter zou handelen prijzen uit te loven voor mooie arbeiders- of ambtenaarswoningen, en verklaarde zich daarom tegen het verzoek, dat daarna met 16 tegen 10 stemmen werd verworpen.

Dit besluit werd genomen in de raadsvergadering van 29 Mei, waarin de Burgemeester die — zooda als de lezers kunnen weten — een groot voorstander der gevelwedstrijden is, afwezig was.

**Middelbaar Technische School.** Te Arnhem heeft zich uit de plaatselijke Afdelingen van den Aannemersbond, de Maatschappij t. Bev. d. Bouwkunst en den Bond van Technici een Commissie gevormd, die een plan ontworpen heeft dat op 't volgende neerkomt. Er zullen twee cursussen gevormd worden, elk van drie jaren; de eerste leidt op tot het opzichters-examen, en de tweede brengt de leerlingen verder, dat is tot de geschiktheid om als patroon op te treden. Deze nieuwe inrichting zal aansluiten aan het eind-examen van de Ambachtsschool. De benodigde gelden hoopt men te verkrijgen door subsidies van Gemeente, Rijk en Provincie.

**Bestratingen van asphalt.** Het asphalteeren van eenige straten te Arnhem, met geperste tegels en met graniet-asphalt, is na gehouden aanbesteding door B. en W. aldaar opgedragen aan de Nederl. Asphaltfabriek W. J. van der Wetters en A. S. Key te Rotterdam.

**Dr. P. J. H. Cuypers.** Den 6den Juni, des namiddags ten 3 ure, had in het Stedelijk Museum te Amsterdam de opening plaats van de Eere-tentoonstelling der werken van Dr. P. J. H. Cuypers, ingericht door het Genootschap Architectura et Amicitia, bij gelegenheid van zijn Bosten verjaardag.

Deze tentoonstelling, die tot 2 Juli a.s. geopend blijft, is door de veelzijdigheid der inzendingen op het gebied van bouwkunst, kunstnijverheid, ambachtskunst en beeldhouwkunst, niet alleen voor bouwkundigen, maar ook voor den leek van groot belang. Zij geeft een overzicht van den grooten omvang van het werken en streven van den bouwmeester sedert 1850. Uit den overvloed van ontwerpen en modellen, vooral wat kerkelijke kunst betreft, heeft het Genootschap A. et A. een geheel weten bijeen te brengen, dat een beeld vormt van het leven van den kunstenaar die, zooda als men weet, zich niet alleen bepaalde tot de beoefening der zuivere bouwkunst, maar van den aanvang van zijn werkzaam optreden af zich tevens de opheffing der ambachten ten doel stelde. Hoe klein ook de schaal is waarop dat beeld kon gegeven worden, het is nog meer dan voldoende om zich de ontzettende werkkraft en ambitie en de veelzijdigheid van het talent van den kunstenaar te kunnen voorstellen, — een werkkraft die hem tot in hoogen ouderdom is bijgebleven. Zoo was zijn laatste reis naar Italië niet alleen aan ontspanning gewijd. Steeds nog naar hooger en beter strevende, is hij van daar niet zonder een aantal schetsen en aanteekeningen teruggekomen.

Reeds meermalen zijn op tentoonstellingen werken van Dr. Cuypers te zien geweest; maar deze, in drie zalen ingericht, is wel de meest bezienwaardige. Zij is leerrijk in hooge mate, en de beste levensgeschiedenis van den nestor der Nederlandsche

bouwmeesters. „Teekenen is schrijven en spreken tegelijk"; deze tentoonstelling teekent den kunstenaar en zijn werken.

Alvorens de tentoonstelling werd geopend, werd de heer Cuypers toegesproken en gelukkig door den voorzitter van A. et A., den heer H. P. Berlage, die met eerbiedigen gelukwensch hem een lauwerkranen aanbodde. De heer F. A. Hofer, lid van de Rijksc commissie voor de instandhouding der monumenten, sprak daarna den jubilaris uit naam der Commissie toe, en overhandigde hem als blijk van hooge waardering een prachtige oorkonde. Prof. Henri Evers bracht hem namens de Afdeling Bouwkunst warme hulde; de Vice-Voorzitter van de Mij. tot Bev. d. Bouwkunst, de heer F. W. M. Poggenbeek, insgelijks namens de Maatschappij; de heer H. Ellens, Voorzitter der Nederl. Vereeniging voor Ambachts- en Nijverheidskunst bracht den heer Cuypers warmen dank en waardering voor hetgeen hij gedaan had voor de herleving der ambachtskunst, en bood hem namens de Vereeniging het Eerelidmaatschap daarvan aan; de heer Anton Averkamp sprak ten slotte den jubilaris toe namens de R. K. Vereeniging „De Violier".

De heer Cuypers dankte in korte woorden voor de veelzijdige hulde. Deze had hij aanvankelijk niet gewenscht; maar hij was er mede verzoend geraakt omdat zijn kunstbroeders hem hebben willen eeren. Daarom wenschte hij den tiel van meester niet te aanvaarden; hij wenschte alleen te zijn een van de broeders die gezamenlijk, niettegenstaande verschillen, allen streven naar het ware, schoone en goede.

Hierna waren de uitgenoodigde aanwezigen in de gelegenheid den heer Cuypers persoonlijk hunne hulde en gelukwenschen aan te bieden.

### BUITENLAND

**E. J. Niermans.** Op den Salon des Artistes Français, in de afdeling architectuur, werd aan onzen vroegeren landgenoot E. J. Niermans een eervolle vermelding toegekend.

**Auckland.** Van de ingekomen antwoorden op de prijsvraag voor een nieuw stadhuis te Auckland, heeft de Jury als het beste ontwerp aangewezen, dat van J. J. en E. Clark, architecten te Melbourne, aan wie de uitgeloopte eerste prijs groot f 4800 werd toegekend. De tweede prijs van f 2400 werd toegekend aan de architecten-firma William and Herbert Black, Camberwell, te Melbourne, en de derde van f 1200 aan de architecten Clegg and Miller, architecten te Ballarat. De groote foestzaal heeft gelijkvloers 1700 zitplaatsen; voorts zijn op het balkon 950 plaatsen, op de galerij 350, in het geheel 3000. Op de verhooging voor het koor is ruimte voor 300, op het orkest voor 50 personen. Een kleinere „hall" is ingericht voor 950 personen.

**Sir Benjamin Baker**, een der meest bekende en bekwaamste Engelsche ingenieurs, is op 66 jarigen leeftijd plotseling te Pangbourne overleden. Zijn meest bekende werk is de Forth Bridge, in 1890 voltooid, onder medewerking van den reeds overleden Sir John Fowler. Zeer bekend is ook zijn Nijldam te Assuan. In 1895-96 was hij voorzitter van het Britsch Instituut van Ingenieurs, en in 1897 werd hij benoemd tot eerelid van het Royal Institute of British Architects.

**Edinburg.** Een groote depressie is in het bouwvak ingetreden. Verleden jaar reeds stonden 4000 huizen ledig, die ongeveer 1<sup>1/2</sup> millioen aan huur opbrachten. Thans zijn 6000 huizen onbewoond, door vertrek van vele inwoners naar elders.

**Woningnood te Zürich.** In den aanvang van December 1905 stonden in Zürich 1752 woningen leeg. Het aantal leegstaande woningen is daarna sterk afgenomen, en was aan het einde van 1905 nog slechts 0.03%, van het totaal aantal woningen. Daar het normale percentage 3% gerekend wordt, en wanneer dit lager wordt de woningmarkt in zeer abnormalen toestand verkeert, bestaat er te Zürich woningnood. De raad dezer stad heeft dan ook besloten op stadskosten een complex van woningen te bouwen, en daarvoor een krediet van 2<sup>1/2</sup> millioen francs aangevraagd.

## PERSONALIA

Door den Gemeenteraad van 's-Gravenhage is benoemd tot Hoofdspecteur van het gemeenlijk Bouw- en Woningtoezicht de heer W. de Vrind, Inspecteur der Bouwpolitie.





Beton (Gewapend). — H. FUCHS & Co., Deventer.  
 Betonsteenen, Machines voor holle. — EM. KOCKEN, Arnhem.  
 Betonijzer „Kahn System“, Handelsmaatschappij van R. S. STOKVIS & ZONEN, Rotterdam.  
 Bliksemalleiders, NEDERL. INSTRUM. FABRIEK, Utrecht.  
 Bouwstoffen. — MARTIN & Co., Amsterdam.  
 Bovenlichtsluiting „Flux“. — VAN DE POLL, Purmerend.  
 Bovenlichtsluitingen in div. systemen. LUYKE & Co., Rotterdam.  
 Brandkasten en Kluisdeuren. — DE LUGT & SERNE, Haarlem.  
 Brandkasten, Kluisdeuren en Brandkluisdeuren. J. LIPS Bzn., Dordrecht.  
 Brandkasten, Kluisdeuren, „Syst. Ostertag“, G. L. Schultz, Rott.  
**BRANDKLUISDEUREN.** — Wed. P. A. SCAMOOT & ZONEN, Den Haag.  
 Broeknerplaten. — FABRIEK INDUSTRIA, Breda.  
 Cement-Ijzerw. — NED. MIJ. VOOR MONIERW., Amsterdam.  
**Cementmestiekbedekking.** Handel in Bouwmaterialen van J. A. SMITS & ZONEN, Ruijschstraat 30 b/d Weesperzijde, Amsterdam.  
 Cementijzer-Constructies enz. — H. WESTENBERG, Almelo.  
 Centrale Verwarming. — W. J. STOKVIS, Arnhem.  
 Centrale Verwarming enz. — GEVEKE & Co., Amsterdam.  
 Centrale Verw. en Ventilatie. — Th. v. HEEMSTEDEN, Amst.  
 Centrale Verwarming en Ventilatie-mr. de *Schiedamsche Kunst- en Machinefabriek* v.h. G. J. VINCENT & Co., Schiedam.  
 Centrale Verwarming. — LUIJKE & Co., Rotterdam.  
 Centrale Verwarming, Ventilatie, Wasch- en Droog-inrichtingen, H. ZIMMERMANN, Utrecht.  
 Centrale Verwarming. — JAN HAMER & Co., Amsterdam.  
 Centrale Verwarming. — Wed. J. T. HUNCK & ZONEN, Amsterdam.  
 Closets. — Th. VAN HEEMSTEDEN, Amst.  
 Decoratieschilders. — VAN BEUSEKOM & ELFFERICH, Schommelstraat 8, Rotterdam.  
 Eerste Nederl. Xylolith-Fabriek. — A. S. KEY, Rotterdam.  
 Electrotechn. Install. Bureau. — CH. G. LANDRE, Amsterdam.  
 Excoisiorplaten. — GEBRS. VAN DER VIGH, Amsterdam.  
 „Flux“ Bovenlichtsluiting. — VAN DE POLL, Purmerend.  
 Gaskachels (nieuwste condensang). — OBELT, Amsterdam.  
 Gas-, Stoom- en Waterleiding. — R. S. STOKVIS & ZONEN, Leuvehaven 74-76, Rotterdam.  
 Glas in lood. — J. J. B. J. BOUVY, Dordrecht.  
 Gegoten geëmailleerd ijzeren waschtafels. — Th. VAN HEEMSTEDEN, Amst., 150 de Ruyterkade. Filiaal: 36, Rokink.  
 Grondboringen. — A. J. STOEEL, jr., Haarlem.  
 Haeslersch Houtcement. — C. F. BEER, Keulen.  
 Houtgraniet, Kalksteen. — PELT & HOOYKAAS, Rotterdam.  
**HEINEKEN'S GLAZENWASSCHERIJ.** Stoom Jaloerziefen, en **Rolliiken-fabriek.** — 's GRAVENHAGE, Driehoekjes 3 voorheen Wagenstraat 39a. — AMSTERDAM, v. d. Helststraat 1.  
**Houtcement- en Houtcementdakbedekking.** Haesler's Houtcement. Handel in Bouwmaterialen van J. A. SMITS & ZONEN, Ruijschstraat 30 b/d Weesperzijde, Amsterdam.  
 Huisdeursloten. — LIPS, Dordrecht.  
 Jalousien. — J. F. KRONER & ZONEN, Spuistraat 246, 248, 250, Amst.  
 Jossion-Cement. — A. E. BRAAT, Rotterdam en Amsterdam.  
 Keien enz. — FERD. ENGERS, Amsterdam.  
 Kokosgipsplaten. — H. H. DE HAAN, Nijmegen.  
**Kunst- en Grofsmederij, v.h. Firma J. T. van Vuren, Amsterdam.**  
 Lengtematen, duimstokken enz. — W. J. WEISSENO, Amsterdam.  
 Liften. — Machinefabriek DE ZAAAN, Wormerveer.  
 Liften. — Th. VAN HEEMSTEDEN, Amst. (R. WAYGOOD & Co.).  
 Liften, Ventil., Gesm. ijzer-trappen. J. HAMER & Co., Amsterdam.  
 Liften (Hydr. en electr.). — FRED. STIELTJES & Co., Amsterdam.  
 Liften speciaal Handkracht. — J. C. VAN STRAATEN, den Haag.  
 Looden en lood, glase-mail privaitleidingen. — OBELT, Amst.  
 Luminographie en Lichtdruk, Steendr. „Senfelder“ Amsterdam.

Metaalwerk, meubelen. — ONDER DEN Sr. MAARTEN, Haarlem.  
 Machinefabriek Metaal- en Ijzergieterij v.h. SPOOR, WIJNV. VOORD & Co., 's-Gravenhage.  
 Montegrabedruk. — H. J. MONDT, den Haag.  
 Muschelkalkstein. — J. H. P. JANSE, Amsterdam.  
 Natuursteenbewerking. — G. W. HARMSSEN, Amsterdam.  
 Parketvloeren, AUG. LACHAPPELLE, Breda.  
 Plafondplaten. — GEBR. MIJNLIEFF, Nijmegen.  
 Portland-Cement. — DYCKERHOFF & SOHNE, Amöneburg.  
 Precisionsvensters en deuren. — v. d. SCHUIJT & KUNTZE, Amst.  
 Prisma's Luxer. — Wm. VAN RIJN, Amsterdam.  
 Proefstation Bouwmat. — KONING & BIENFAIT, Amsterdam.  
 Raamsluiters voor bovenlichten. — HEEMSTEDEN OBELT, Amst.  
 Rolluiken. — W. H. M. SCHOLTE, Prinsengr. 516, Amsterdam.  
 Rolluiken, Serredekking enz. — S. BRUIGOM, Arnhem.  
 Rolluiken enz. J. P. SENFT, Haarlem.  
 Rolluiken enz. W. C. J. VAN DER MEYDEN, den Haag.  
 Schoorsteenmantels, marmere. — G. & J. COOL, Amsterdam.  
 Scoriae Bricks, Ijzereen buizen enz. — W. DEURVORST, Den Haag.  
 Siegwart balken, HUYGEN & WESSEL, Rotterdam.  
**SLOTEN EN VEILIGHEIDAFSLUITINGEN — LIPS DORDRECHT.**  
 Spiegel-, Vensterglas enz. — P. DOLK & Zs., Rotterdam-Dordrecht.  
 Stalen balken, Ijzer enz. — GEBR. VAN DER VLIET, Amsterdam.  
 Stalen Balken, Ijzer enz. W. BERNET & Co., Amsterdam.  
**Stalinrichtingen. Verwarming, Jan Hamer & Co., Amsterdam.**  
 Stalinrichtingen. — STAAL & HAALMEIJER, Amsterdam.  
 Stalen balken. — H. E. OVIJNG jr., Rotterdam.  
 Stalen balken. — DIKEMA & CHABOT, Rotterdam.  
 Stalen balken en U-profielen. — Deutsch-Luxemburgische Bergwerks- und Hütten-Aktiengesellschaft, Vertegenw. C. D. v. D. LINDEN, Singel 544, Amsterdam.  
 Steengas. — F. A. CLOER, Amsterdam.  
 Steengoed of Engelsche buizen en kruispannen. — HOUBEN & STEEGH, Belfeld en Tegelen (Limburg).  
 Stoommachines, Ketels, Zuid-Holl. Machinefabriek en Constructie-werkplaats. Dir. ANTON KRONER, den Haag.  
 Stoomtimmerfabriek. — GEBRS. VAN MALSEN, Den Haag.  
 Stuesteen, Stuemarmar, The Dutch Mercantile Cy. — B. T. HAGEN, Rotterdam.  
 Tegelvormingen enz., Plaatelbakkerij DE DISTEL, Amsterdam.  
 Timmer- en lijstenfabriek. — G. P. J. BECCARI, Haarlem.  
 Trockenstuccplafonds. — De Ned. Trockenstuccfabriek, Venlo.  
 Urinoirs (Toilet). — H. HUNCK & A. IMHOFF, Rotterdam.  
 Ventilators. — Th. VAN HEEMSTEDEN, Amst.  
 Ventilators. — D. P. HASSELMAN, Amsterdam.  
 Ventilatoren. — SLUIS & VRUGTMAN, Amsterdam.  
 Vluchtluikladder, W. J. VAN ELDEN, Amsterdam.  
 Vuurvaste steen, Tras, Aarden buizen, Straatkeien. — „Bouwmaterialen“ v.h. M. LUIJTEN, Lekkerkerk, Rotterdam en Dordrecht.  
 Vulpenhouder „Caw“. — BLIKMAN & SARTORIUS, Amsterdam.  
 Wandtegels, cement, kalk, graniet. — „Bouwmaterialen“ voorheen M. LUIJTEN Lekkerkerk, Rotterdam en Dordrecht.  
 Wandtegels, Schoorsteenmantels enz. — A. N. DE LINT, Delft, Den Haag.  
 Ijzereen ramen, P. DELOSIE-MOONEN, Nijmegen.  
 Ijzerconstructies, Kunstsmeedwerken, Zuid-Holl. Machinefabriek en Constructiewerkplaats, Dir. ANTON KRONER, den Haag.  
 Ijzerconstructies. — W. J. NIERMEIJER, Amsterdam.  
 Ijzerconstructies (Ontwerpen van). — W. G. A. BIJL, Utrecht.  
 Zandsteen. — FERD. ENGERS, Amsterdam.  
 Zandbewerkingmachines. — DREES & Co., Burgsteinfurt NW 71/W.  
 Zeecht. — I. LEHREN, Amsterdam.  
 Zinkwerken. — Naaml. Venn. F. W. BRAAT's Kon. Stoomfabriek van — Delft.

# BESTRATING MATERIAAL

„BOUWMATERIALEN“ VOORHEEN **M. LUIJTEN,**  
 LEKKERKERK (Hoofdkantoor)  
 ROTTERDAM en DORDRECHT.

Vochtige en doorslaande muren worden volkomen waterdicht door bestrijking met

## Extract van Steenbeschermer.

Dit fabriekaat voldoet aan de strengste eischen! Het is bestand tegen slagregen, zon en vorst; tegen de sterkste zuren en alkaliën. Het vermengt zich niet met water, en is beslist onoplosbaar in water.

Bewerking onder veeljarige garantie.

Kosteloze overeenkomst voor prijsopgave en inlichtingen zonder eenige verbinding van de zijde des Aanvragers.

Wendt U ten spoedigste tot de

**Nederlandsche Steenbeschermerfabriek,  
Graafsche Weg. — NIJMEGEN.**

**BOUW ORNAMENTEN**  
 GEWAPEND OPS KUNSTSTEEN  
 CEMENT BETON  
 EDUARD NETTESHEIM — VENLO

**TROCKENSTUCC** □  
 (GEWAPEND GIPS)  
**PLAFONDS**  
 EDUARD NETTESHEIM — VENLO

**PIXOL** LAK — VEZELVERFMASSE — VEZELPIK — VOOR ASPHALTDAKEN — **EENIG**  
 EDUARD NETTESHEIM — VENLO

**KLEURIG** □ □  
 □ □ **KARBOLINEUM**  
 EDUARD NETTESHEIM — VENLO

**Gewapend-Beton.**  
 Uitvoering van alle werken.  
**L. H. Kurpershoek,  
ROTTERDAM.**  
 (ZWAANSHALS).

Nederlandsch Congres voor Openbare  
Gezondheidsregeling.

Verkrijgbaar voor Leden van het Congres tegen inzending van f0.75 (met f0.10 voor porto etc.) en voor niet-leden tegen inzending van f1.50 (met f0.10 voor porto etc.)

Het RAPPORT betreffende vuilafvoer ten platten lande.

Het rapport bevat tal van fraai uitgevoerde plattegronden, situatie-teekeningen en foto's, voorts hoogst-belangrijke beschouwingen, rapporten en bijlagen, welke de nauwgezette overweging verdienen van de betrokken autoriteiten

Aanvragen in te zenden bij het *Technisch Reproductie-Bureau* BROEK EN VAN GHEEL GILDEMEESTER, Te RIJSWIJK Z.-H. — Haagweg 40.

Maatschappij tot Exploitatie van Staatsspoorwegen.

## AANBESTEDING.

Op WOENSDAG den 19den Juni 1907, des namiddags ten 2 ure (*West-Europese tijd*) aan het bureau van den Sectie-Ingenieur te Zwolle, kamer No. 7 der bovenbureaux in het stationsgebouw van

Bestek VII.

Het uitbreiden van de conducteurskamer en het maken van een gebouw voor steenkool met bijkomende werken op het station MEPEL.

Begroeting f5310.—.

De besteding geschiedt volgens § 49 van het bestek.

Het bestek ligt van den 10den Juni 1907 ter lezing aan het bureau van den Sectie-Ingenieur H. VAN BERCKEL te Zwolle en is op franco aanvraag aan genoemd bureau te bekomen tegen betaling van f.—.

Inlichtingen worden gegeven aan het bureau van den Sectie-Ingenieur voornoemd. Aanwijzing op het terrein zal geschieden den 14den Juni 1907 ten 9.30 voormiddag (*West-Europese tijd*) te Mepel.

Zwolle, 1 Juni 1907.

**GEBR. VAN MALSEN, DEN HAAG.**  
**STOOMTIMMERFABRIEK.**  
 Deuren, lijsten, betimmeringen, en parketvloeren.

Assurantie Maatschappij tegen Brand- schade en op het **Leven**  
 De **NEDERLANDEN** van 1845.

's-Gravenhage, Kerkplein, hoek Prinsstraat — Amsterdam, Sophiaplein — Rotterdam, Zuidblaak 21 (Beursplein) — Breda, Prinsenkade — Haarlem, Grootte Houtstraat 71<sup>100</sup>, hoek Gedempte Oude Gracht — Nijmegen, In de Betsoustraat 8 — Groningen, Vischmarkt 40 hoek Haddingestraat — Zutphen, Usselkade.

Hoofd-Directie te 's-Gravenhage:  
 CAREL HENNY, Directeur.  
 Mr. J. J. HENNY, Adj.-Directeur.  
 G. TEERINK, Alg. Procuratiehouder.

Kapitaal . . . . . f 4.000.000.00  
 Reservefonds nlt. 1906 . . . . . 1.235.400.00  
 Betaalde Brandschaden tot nlt. 1906 . . . . . 31.495.000.00

**BRAND - LEVEN - INBRAAK.**

Verzekering tegen vaste en zeer billijke Premien, zonder inleggelden of Nabetalingen.

Een groote partij toppen van

## HEIPALEN,

lang 2 tot 4 Meter, alsmede heipalen lang 8 tot 12 Meter en langer, tot zeer aanmerkelijke prijzen, voorradig bij L. VAN DER WEIDEN te *Krimpden a. d. Lek.*

Posterijen en Telegrafie



## AANBESTEDING.

Op Woensdag, 26 Juni 1907, des namiddags te 2 ure, (140 Greenwichtijd), zal, in een der lokalen van het Hoofdbestuur der Posterijen en Telegrafie, Parkstraat te 's-Gravenhage, worden aanbesteed:

het bouwen van een Post- en Telegraafkantoor met Directeurswoning te GROENLO.

De aanbesteding geschiedt bij inschrijving, volgens § 417 der Algemeene Voorschriften, vastgesteld bij beschikking van den Minister van Waterstaat, Handel en Nijverheid, van 1 Februari 1901, L. X, afdeling Waterstaat T.

Het bestek ligt na 10 Juni 1907 ter lezing aan het gebouw van het Hoofdbestuur der Posterijen en Telegrafie, aan het bureau van den Rijkshoofwmeester in het 1ste district, Binnenhof te 's-Gravenhage; aan het post- en Telegraafkantoor te Groenlo, en is na genoemden datum, op franco aanvraag, tegen betaling der kosten ad f0.35, benevens de kosten van verzending, te bekomen bij de boekhandelaars Gebroeders VAN CLEEF, Spui no. 289 te 's-Gravenhage, en, door hunne tusschenkomst, in de voornaamste gemeenten des Rijk.

Inlichtingen worden gegeven door voornoemden Rijkshoofwmeester te 's-Gravenhage. De inschrijvingsbiljetten moeten worden ingezonden aan het Hoofdbestuur der Posterijen en Telegrafie.

Aanwijzing zal worden gedaan op Woensdag, 10 Juni 1907, des namiddags te 1 ure. Inschrijvingsbiljetten, niet door de borgen persoonlijk ondertekend, worden als ongeldig ter zijde gelegd.

's-Gravenhage, 23 Mei 1907.

Gasmaschinenfabrik Act. Ges., Amberg (Bayern).

De **BESTE Luchtgasontwikkelingsmachine**

is de

## AMBERGER MACHINE

in grootten van 15 tot 1000 en meer vlammen.

HOOFDDIRECTIE VOOR NEDERLAND:

Proveniersstraat 72. = **WILHELM SIEMENS.** = ROTTERDAM.

De N. V. 's Gravenhaagsche Machinefabriek, Metaal- en IJzergieterij  
v/h **SPOOR, WIJNVOORD & Co.,**  
**Zuidwest Buitensingel 39**

bericht aan belanghebbenden, dat zij heeft gekocht van de N. V. Pletterij v/h. ENTHOVEN & Co. eene groote collectie houten en koperen modellen waaronder van

**Kolommen, Lantaarnpalen, Straatkolken, Ramen, enz.**

voor de levering waarvan zij zich beleeft aanbeveelt. Levering in kortst mogelijke tijd tegen uiterst concurrerende prijzen.

Kloos en van Limburg R'DAM.

# Sieglwart-Balken.

Huygen en Wessel R'DAM.  
A'DAM.

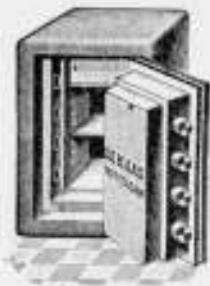

## DE HAAS.

N. V. Rotterdamsche Brandkastenfabriek voorheen  
Jb. de Haas & Zoon.

### ROTTERDAM.

SPECIAAL FABRIEK VAN

Pantserkasten. — Kluisdeuren. — Pantserkelders. — Safe-inrichtingen, enz.

OPGERICHT 1840.

Magazijn: Wijnhaven 63. Fabriek: Elisabethstraat.

Prijscourant franco op aanvraag.

## N. V. Scheja - Zwijndrecht.

**Vloerbekleding zonder naden.**

voor Schepen, Kantoren, Restauraties, Magazijnen, Scholen, Ziekenzalen,  
Machinekamers, Gangen, Trappen, enz.

Monsters en prijsberekening op aanvraag.

## „OSTERTAG“

Brandkasten en Kluisdeuren



SAFE- EN KLUIS-  
INRICHTINGEN

Nieuwste constructie op  
dit gebied.

De brandkasten bestaan uit  
3 uit één stuk gebogen  
wanden S. M. Staal.

Grand Prix: St. LOUIS, MILAAN, LUIK,  
CHICAGO, AMSTERDAM, etc. etc.

**G. L. SCHULTZ.**  
GLASHAVEN 40, ROTTERDAM.

Voor het ontwerpen en detail-  
leeren, houden van toezicht op  
de uitvoering van alle in de  
BOUWKUNDE voorkomende

**IJzerconstructies**

beveelt zich aan:

**W. G. A. BIJL, Ingenieur, Utrecht.**  
OUDE SRACHT T. Z. 85. Telefoon 182.

## TUFSTEEN

wordt **ruw** en **bewerkt** geleverd door

**Joh. RADERMACHER Jr.**  
STEENGRÖEVEN.

WEIBERN b/ BROHL a/ Rh.  
(DUITSCHLAND.)

ER **BIEDT ZICH AAN**, wegens  
afgelopen werkzaamheden, een praktisch  
en theoretisch ontwikkeld

## Bouwk. Opz. Teekenaar,

in het bezit van het Diploma der Maat-  
schappij en goede getuigschriften.

Brieven letter **B** aan het Bureau van dit  
blad, Herderstraat 5, Den Haag.

# HYDREX Waterdicht Vilt.

Voor het bekleeden van **BETONWERKEN** als:  
RESERVOIRS, PUTTEN, FUNDEERINGEN enz.

**Duurzamer en meer afdoend** dan asfalt.  
Betonwerken bekleed met **HYDREX VILT** zijn  
absoluut waterdicht, zelfs bij den grootsten waterdruk.

Inlichtingen verstrekt het Technisch Bureau

## MOENS & BECK,

te BLOEMENDAAL.

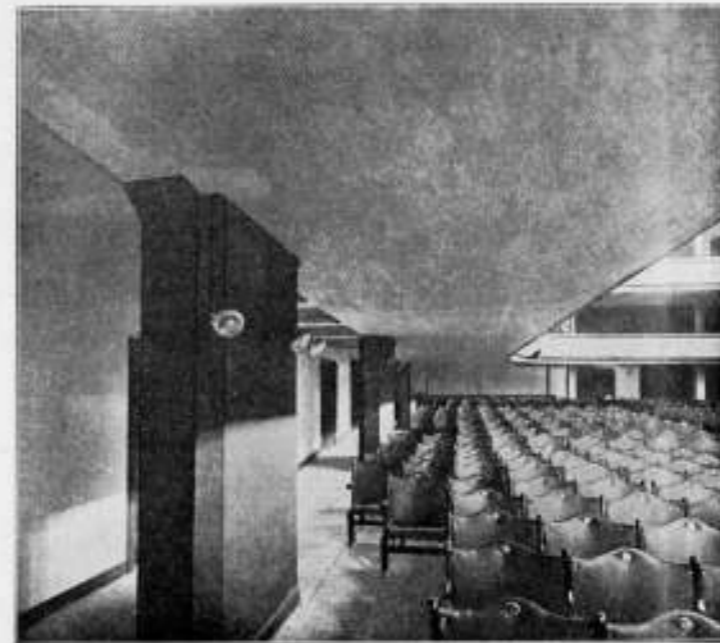

Balcon in gewapend Beton (h. Geb. v. Kunsten en Wetensch. te 's Gravenhage).

## P. BOURDREZ.

CONSTRUCTEUR VAN WERKEN IN GEWAPEND BETON.

Valeriusstraat 8, 's GRAVENHAGE.

## Wed. J. T. HUNCK & Zoon

AMSTERDAM

(Amstel over Benschdorp's Cacaofabriek).

## Centraalverwarming en Waterverzorging

volgens Amerikaansch Systeem.

Voortreffelijk resultaat bij geringe kosten.

## ASSMAN & Co.

≡ **ZUIVERAARS** ≡  
**OOK VAN MUIZEN**

Keizersgracht 310 AMSTERDAM

Bekroond met goud 1878  
Tentoonstelling 1895  
1906

INT. TELEFOON 4202.

GEBRUIKT:

Steengas „**DRAHTZIEGEL**“

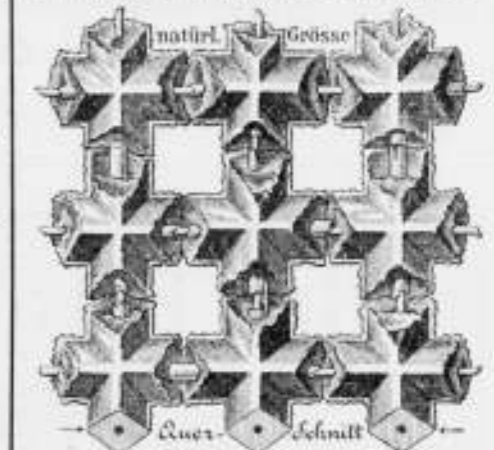

bij het vervaardigen van  
**Brandvrije Plafonds, Muren, Vloeren,**  
Omkleeding van Kolommen, Pilaren en  
alle mogelijke IJzerconstructies, Onder-  
kleeding van Trappen, Gebogen Plafonds  
enz. Eénig vertegenwoordiger:

**F. A. CLOËR,**

Prinsengracht 173 — AMSTERDAM.



**HENRI HUINCK & ALEX. IMHOFF**  
ROTTERDAM  
**TORFIT**  
**URINOIRS**  
BLIJVEN  
STEEKS REUKLOOS  
ZONDER KOSTBARE  
WATERSPOELING

## Mondtegraphiedruk.

Goedkooper dan Photolithografie.

Nette uitvoering. — Snelle levering.

Electrische Lichtdruk-inrichting.  
Groothandel in Lichtdrukpapieren.

## H. J. MONDT

François Valentijnstraat 13/15, 's GRAVENHAGE.

Interc. Tel. 520.

## Lichtdrukken.

Deze worden vervaardigd in alle moge-  
lijke kleuren.

## KOKOSGIPSPLATEN VOOR PLAFONDS EN MUREN.

SOLIEDSTE EN LICHTSTE MATERIAAL GEHEEL GEHOOR- EN BRANDVRIJ.

DIK 1½ - 2 - 2½ - 3 - 4 - 5 - 6 en 7 c.M.

LANG 2 METER, BREED 0.50, 0.33 en 0.25 METER.

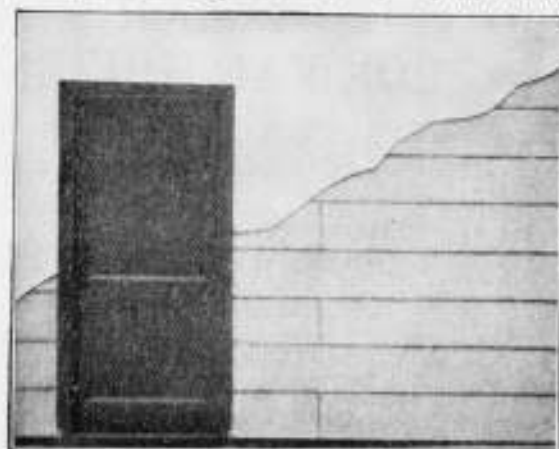

KAN ZEER  
SPOEDIG GE-  
SCHILDERD EN  
BEHANGEN WOR-  
DEN. BIJZONDER  
GESCHIKT VOOR  
SCHOLEN,  
MAGAZIJNEN,  
FABRIEKEN,  
ENZ. ENZ.

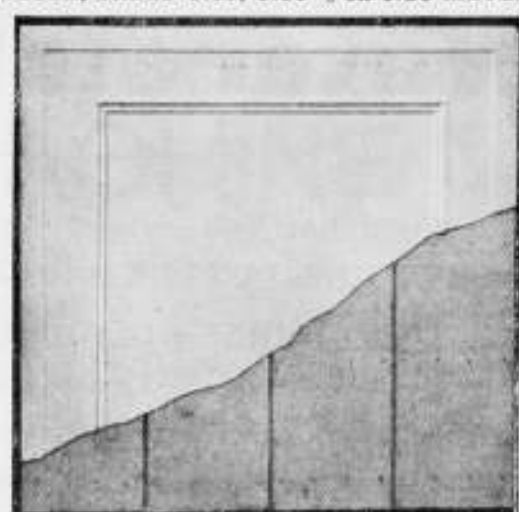

VRAAGT MONSTERS EN PRIJZEN.

H. H. DE HAAN, Kantoor en Magazijn: Graafschestraat 59, Nijmegen.

## Het Betonijzer der Toekomst „KAHN SYSTEM“



eenvoudig en economisch voor alle werken in

GEWAPEND BETON.

Zoals:

BRUGGEN  
FUNDEERINGEN  
KOLOMMEN  
RESERVOIRS  
PIJLERS  
VIADUKTEN  
ENZ. ENZ.

UITGEWERKTE PLANNEN  
en TEEKENINGEN voor uitvoeren  
werken worden kosteloos verstrekt.

GEILLUSTREERDE BROCHURE  
op aanvraag gratis en franco.

Handelmaatschappij van R. S. STOKVIS & ZONEN.

Afdeeling IJzer en Staal.

ROTTERDAM.

G. P. J. BECCARI,  
HAARLEM.

Stoomtimmer- en Lijstenfabriek.

PAUL KRUGERKADE 27. — Interc. Telefoon 1324.

W. J. NIERMEIJER.

v.h. H. J. VAN DER VEEN.

Nieuwezijds Voorburgwal 342. - AMSTERDAM.

Ingenieurs-Bureau voor statische

berekening: en ijzerconstructies.

## Echt Haeusler'sche Houtcementen Dakbedekking.

Bekwame dakdekker-, blikslager- en bouwwerkmeesters als

UITVOERENDE VERTEGENWOORDIGERS

voor Nederland en Koloniën worden GEVRAAGD.

BRIEVEN MET REFERENTIËN TE ADRESSEEREN AAN DE FIRMA

C. F. BEER. KEULEN (RIJN).

GENERAAL-VERTEGENWOORDIGER DER FIRMA

C. S. HAUESLER. — UITVINDER DER HOUTCEMENT.

48 Gouden Medailles. — 7 Patenten. — Meerdere Hofdiploma's.

NOTITIE: Gelijktijdig brengt ik ter kennis der Heeren Belanghebbers dat de firma N. V. Handel in Bouwmaterialen v. I. A. SMITS & ZON, AMSTERDAM sedert 1 Jan. 1906 niet meer zijne vertegenwoordigers voor Nederland en Koloniën zijn, en noch door mij noch door de firma Carl Sam, Haeusler direct Haeusler's houtcement aan deze firma geleverd wordt.



Amsterdamsche Asphaltfabriek.

DE VESUVIUS.

VAN DEN BERG en VIËTOR.

Houtcement. - Cementmastiëkdaken.

Asfaltvloeren en Straten.

ELECTRO-TECHNISCH INSTALLATIE-BUREAU

CH. G. LANDRÉ.

SPUI 14-16. — AMSTERDAM.

Interecommunaal Telefoon No. 999.

Bijkantoor gevestigd te TILBURG, Heuvelstraat 15.

Interc. Telefoonnummer 284.

Plannen en Begrotingen kosteloos.

Electrische Kracht- en Licht-Installaties voor Gelijk-, Wissel- en Draaistroom.



Mannesmann Vloer- en Damwandstutten,

van naadlooze staalbuis vervaardigd.

(Patent SOMMER).

Voor het stutten van damwanden en van betonwanden tijdens den bouw.

Voordeelig ter vervanging van houten stutten.

Eenvoudige en solide constructie. — Onbegrensde levensduur.

Kan op iedere lengte gesteld worden. Licht en gemakkelijk te hanteeren.

Deutsch-Oesterreichische Mannesmannröhren-Werke, DÜSSELDORF.

Vertegenwoordiger voor Nederland en Koloniën:

Technisch Bureau G. L. DAHLMANN, Rotterdam.



H. FUCHS & CO.

DEVENTER,

voorheen J. H. DE GEUS.

CONSTRUCTEUR van werken in

Gewapend beton.

VER-  
TEGENW. Hennebique Parijs.

N. V. Utrechtsche

Asphaltfabriek

v.h. Firma STEIN & TAKKEN.

VULKAAN Hout-Cement, Dakbe-  
Cement-Mastix, dekking

ASPHALTVLOEREN, enz.

LIFTEN,

voor elke beweegkracht en van elke capaciteit, met uitstekend werkenden VALBESCHERMER, met automatisch werkende SCHACHTDEURSLUITINGEN en STOPINRICHTING voor elke vertieping, worden vervaardigd door de

Machinefabriek „DE ZAAAN“  
te WORMERVEER.

Prijzen en attesten, waaronder van een 4-persoons elektrische lift, welke gedurende hare tweejarige werking niet de geringste stoornis ondervond, op aanvraag.

W.C.J. VAN DER MEIJDEN

NIEUWE HAVEN 1-3  
DEN HAAG  
STOOMJALOUZIEËN  
FABRIEK OPPER 1886.



HOUTEN EN STALEN ROLLUIKEN



HOOGSTE ONDSCHIEDINGEN (GRAND-PRIX)  
GOUDEN MEDAILLES EN ERKRUUZEN,  
TE MARSEILLE, WEENEN, NAMUR, PARIS,  
BRUSSEL en BOEKAREST.



**GEBR. VAN DER VLIET,**  
Ijzer- en Staalhandel  
**AMSTERDAM.**

STAAF-, BAND-, PLAAT-, HOEK- en T-IJZER, enz.  
STALEN BALK- en LI-PROFIELEN. —  
GEGOTEN BÖHLERSTAAL.

van 8 tot 32 cM. voorradig



tot 30 cM. voorradig

Alleen verkoop van P. L. H. Kroonijzer en Wilh. S. M. Vloeiijzer.

STAKDOOREN ANNOODIG.  
VOCHTWEREND.  
ISOLEEREND.  
BRANDVRY.

DE BESTE BINNEN VAN  
DE BOUT MEN VAN  
BRUCKNER-PLATEN  
"PROSPECTUS"  
VRAAGT INDUSTRIAL-  
FABRIEK "BRED A"  
GOEDKOOP  
KONNENDIRECT  
BEHANGEN, GEWIT OF  
BESCHILDERD WORDEN.

LANG: 66%  
HAAG: 50%  
DIK: 6 EN 8%

**Eerste Nederl. Xylolith-Fabriek A. S. KEY,**  
(HOUTGRANIEF)  
**ROTTERDAM.**

VLOERBEKLEEDING zonder voegen. — TRAPBEKLEEDING, ook op oude trappen. — DEKTREDEN op maat. — PLATEN in diverse afmetingen voorradig. Aanvragen, met opgave van grootte en bestemming adresseer men Leuvehaven 28 (Kantoor) Rotterdam.

**HOUBEN EN STEEGH.**

Stoomfabriek van Steengoed (Engelsche) buizen en alle soorten van dakpannen.  
**te Venlo.**

Specialiteit in Steengoed of Engelsche buizen en kruispannen.  
Levering onder strengste keur. — Monsters gratis op aanvraag.

Monsters zijn te zien op de Permanente Tentoonstelling in het Gebouw van de Maatsch. t. Bevordering der Bouwkunst, MARINXSTRAAT 402 te Amsterdam.

**W. BERNET & C<sup>o</sup>,**  
IJZERHANDEL.

AMSTERDAM.

GROOTE VOORRAAD

Balk-Staal van No. 8 tot en met 40 en  
Staal van No. 3 tot en met 30.

■ ONDER DEN ■  
SINT MAARTEN  
HAARLEM — AMSTERDAM  
■ ■ ■ PARIJS ■ ■ ■

DE MODELKAMERS AAN DE FABRIEK MAERTEN VAN HEEMSKERKSTRAAT TE HAARLEM GELEGEN, ZULLEN IN ENKELE WEKEN GEHEEL NIEUW INGERICHT ZIJN.

**J. W. GIPS.**

ATELIER  
VOOR BESCHILDERD EN EEN-  
VOUDIG GLAS IN LOOD. † † †

DUNCKLERSTRAAT  
HOEK 2DE SWEELINCKSTRAAT.  
's-GRAVENHAGE.

**Firma De Lugt en Serné.**  
HAARLEM. - Telefoon 569.

FABRIKANTEN VAN  
PANTSERSTALEN  
**Brandkasten en Kluisdeuren.**  
Veiligheidsslotsen.

Leverancier van de Brandkasten der Kon. Posterijen.

**A. N. DELINT** DELFT  
DEN HAAG

**Delftsche Wandtegels.**  
Schoorsteenmantels.  
**SECTIEL**  
(voor binnendecoratie en gevelversiering)  
**Berbastegels**  
fabrikaat Joost Thooft en Labouchère.

**W. J. STOKVIS**  
FABRIEK  
VAN DE  
KOPERWERKEN  
UITVOERING VAN  
ARCHITECTEN  
**ARNHEM**

**JAN HAMER & C<sup>o</sup>.**

Frederiksplein 6 en 8. AMSTERDAM.



GESMEED IJZEREN

**Spil- en Steektrappen**

met dekstukken van eikenhout, xylolith, marmersteen, geperforeerd of geribde ijzeren voetplaat.

Amerikaansche inschuifbare

**IJZEREN HEKKEN,**  
syst. **BORSTWICK.**

Talrijke Nederlandsche referenties.

Amsterdamsche Jalousiefabriek  
Opgericht 1875.

**ROLLUIKEN. ZONSCHERMEN.**  
Marquisen, Tochtschermen en Serrebedekking.

Geschilderde Winkelgordijnen.

Tuintenten en Tuinparasols met en zonder tafel, Glasjalousiën, enz.  
Eenig Adres voor HOUTEN PARKET TAPIJTEN.

**J. F. KRÖNER & ZONN.** HOFLIVERANCIËRE  
Spuistraat 246, 248, 250, Amsterdam.

„BOUWMATERIALEN” voorheen M. Luijten,  
LEKKERKERK (Hoofdkantoor), ROTTERDAM en DORDRECHT.  
Fabriek van MACHINALE Doornikse en Luiksche  
**POEDERKALK**  
GEGARANDEERDE FIJNHEID: Restant op een zeef van 900 mazen per cM<sup>2</sup>, hoogstens 15 procent.  
Voor speciale doeleinden wordt de kalk desgewenscht nog fijner geleverd.  
Vraagt proefstaal en inlichtingen omtrent mestelverhoudingen.

**GREY-BALKEN**

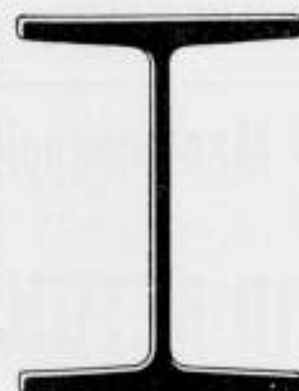

In Profielhoogten  
tot 750 m.M.

In Flensbreedten  
tot 300 m.M.

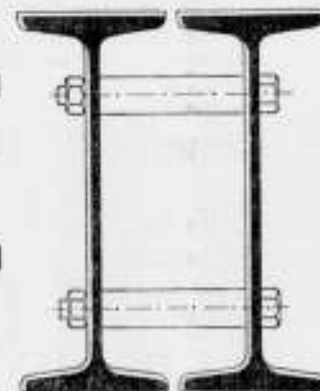

**DIFFERDINGEN**

Alle gewenschte inlichtingen te bekomen bij den Vertegenwoordiger:

**G. D. VAN DER LINDEN, AMSTERDAM, Singel 544.**

**BALK- en**  
**[-STAAL,**

alle lengten tot twaalf meter in normaalprofielen tot de laagste prijzen in voorraad bij

**DIKEMA & CHABOT,**  
**Rotterdam.**

**P. DOLK & ZONN**

Rotterdam. — Dordrecht.  
Opgericht 1803.

**Cloisonné**  
**Glas.**

**LIFTEN** SPECIAAL voor  
HANDKRACHT  
tot vervoer van

Boeken, Spijzen, Goederen,  
Personen enz.

worden vervaardigd door

**J. C. VAN STRAATEN,**  
Loosduinse weg 855 i, DEN HAAG.

**Scoriae Bricks,**

20x9x8 — 20x9x10 — 20x9x12 1/2  
en 23x9x10 cM.

zowel voor KEI- als KLINKER-  
BESTRATING.

UITSLUITEND VERKRIJGBAAR BIJ

**W. DEURVORST - Den Haag.**

Kantoor KRAYENHOFFSTRAAT 54  
tegenover Station Holl. Spoor.

**VAN DER MAAS & C<sup>o</sup>.**

BEELDHOUWERS.

**Den Haag - Bussum.**

Ateliers tot artistieke bewerking van  
Hout en Steen.

Vervaardigen alle beeld- en steenhouwwerken.

Beeldhouwwerk

op kunst Nijverheids gebied.

ADMINISTRATIE:

Willem de Zwijgerlaan 25.  
DEN HAAG.

# GEWAPEND BETON.

Uitvoering van alle werken. Begrotingen en ontwerpen kosteloos.

**Koninklijke Rotterdamsche Cementsteenfabriek**

voorheen

**VAN WANING & Co. — ROTTERDAM — ENSCHEDE.**

Grootste voorraden Riolen, Buizen, Putten, Kolken. enz.

Industriële-Maatschappij

VAN

**F. J. STULEMEIJER & Co. = BREDA.**

## Constructeurs van Werken in Gewapend Beton.

Menige groote brand heeft in den laatsten tijd doen inzien, dat bij den bouw van branderijen, fabrieken, pakhuizen, gestichten, enz. gebruik gemaakt moet worden van het absoluut brandvrij materiaal **GEWAPEND BETON.**

### TH. VAN HEEMSTEDÉ OBELT,

Mem. San. Inst. London.

Sanitary Engineer.

HOOFDKANTOOR EN MAGAZIJN  
150/1 de Ruyterkade. — AMSTERDAM. — Filiaal 44 Rokin.

Hoofdagent voor Nederland en Koloniën van SHANKS & Co. Ld., te Barrhead.

SPECIALITEIT VOOR DE LEVERING VAN COMPLETE BADINRICHTINGEN.

PRIVAAT-INRICHTINGEN. — Shanks Closets zijn nog niet overtroffen.

Porseleinen en Geëmailleerd IJzeren Badkuipen.

Geheers geheel van rood koper, van binnen vertind. Zij bedorven het water niet, overtreffen al de tot nu toe bestaande en kosten niet meer. Alleen ter inzage.

CLOSETS, WASHTAFELS, URINDIRS, GOOTSTEENEN ENZ. — VERWARMING en VENTILATIE.

CHAMBERLAND FILTERS, System Pasteur.

ELECTRISCHE KACHELS, CONDENSING GAS-KACHELS, zonder afvoer naar buiten. SEPTIC-TANKS, WARMWATER-VERZORGING, volgens verschillende systemen, ook door middel van het kenkenforanis.

Begrotingen, prijsopgaven en offertes worden op aanvraag kosteloos toegezonden.

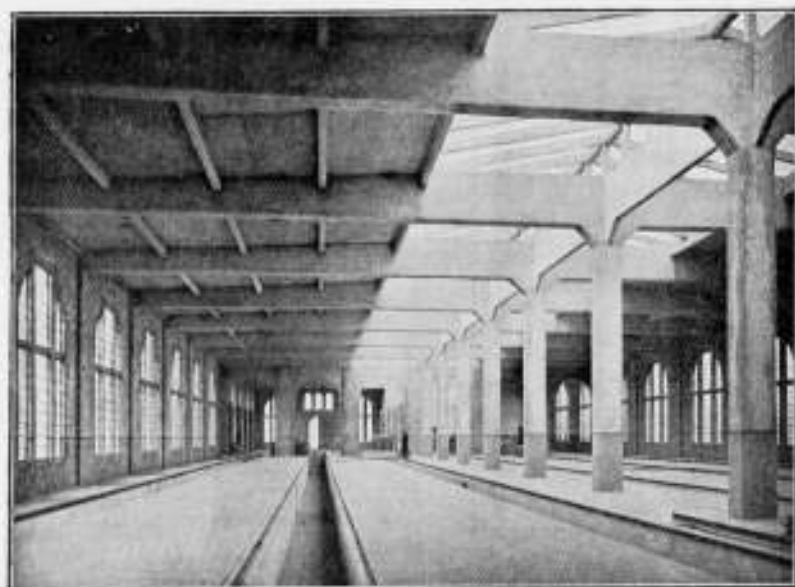

Rijtuig-remise der Z. Holl. El. Sp. Mij. te Luidschendam.

## Hollandsche Maatschappij

tot het maken van werken in

## GEWAPEND BETON.

DIRECTEUR:

A. C. G. VAN HEMERT.

Chef Ingenieur.

'S-GRAVENHAGE.

Conradkade 62.

Interc. Telefoon 2669.

Telegram-Adres: BETONIJSER.

27<sup>e</sup> JAARGANG 1907. N<sup>o</sup> 24

# BOUWKUNDIG WEEKBLAD.

ORGAAN VAN DE MAATSCHAPPY  
TOT BEVORDERING DER BOUWKUNST.

**BESTUUR VAN DE MAATSCHAPPY:** A. SALM G.Bz., Voorzitter. F. W. M. POGGENBEEK, Vice-Voorzitter. — V. G. A. BOSCH, W. J. DE GROOT, G. W. VAN HEUKELOM, D. E. C. KNUTTET, J. A. MULOCK HOUWER, F. J. NIEUWENHUIS, B. J. OUËNDAG, J. VERHEUL Dz., P. A. WEELDENBURG.

**COMMISSIE VAN REDACTIE:** Ed. CUYPERS, A. SALM G.Bz., J. VERHEUL Dz.  
**REDACTEUR:** C. T. J. LOUIS RIEBER.

**BUREAU VAN REDACTIE:** MARNIXSTR. 402 AMST.  
**BUREAU VAN ADMINISTRATIE:** HERDERSTR. 5 DEN HAAG  
**UITGEVERS:** MOUTON & Co DEN HAAG

**INHOUD**

**ABONNEMENTSPRIJS**

N<sup>o</sup> 24. 15 JUNI 1907. Het Huis Groenewoude te Utrecht, door S. Muller Fz. — Kalkzandsteen, door H. van Hilten J.Pzn. — Bestolijth. — Inhoud van Tijdschriften. — Berichten. — Bureau voor plaatsing van opzichters en teekenaars. — Aankondiging en afloop van aanbestedingen. — Lijst van Fabrikanen, Leveranciers, enz. — Advertentiën.

voor Nederland: fr. p. p. / 15 — 's jaars, voor Indië en het Buitenland (bij vooruitbetaling) fr. p. p. / 17.— Prijs den ADVERTENTIËN: van 1-5 regels / 1.—, elke regel meer 20 cents Grootte letters naar plaatsruimte. — AANKONDIGING VAN AANBESTEDINGEN 15 ct. p. r. m. premie 1/2 maal. — ABONNEMENT VAN ADVERTENTIËN tegen belangrijk verminderde prijzen en kosteloze opname der advertentiën in het Tijdschrift der Mij.

### HET HUIS GROENEWOUDE TE UTRECHT.

Een gedeelte van het 20ste deel, jaargang 1902, van het Bouwkundig Tijdschrift, uitgegeven door de Maatschappij tot Bevordering der Bouwkunst, wordt ingenomen door de hoogst belangrijke studie over „Oude huizen te Utrecht“, door Mr. S. Muller Fz. te Utrecht. Tal van afbeeldingen, op een twintigtal platen en tusschen de tekst, geteekend door den heer G. de Hoog Hz., uitgezonderd enkele naar oude afbeeldingen, geven een beeld van de voornaamste oude huizen, gerestaureerd naar nog bestaande brokstukken dier bouwwerken, oude teekeningen en andere gegevens.

Daaronder komt ook voor een afbeelding van het huis Groenewoude, met geschiedkundige aantekeningen.

De aflevering Mei 1907 van het tijdschrift „Het Huis,“ Oud en Nieuw, van den heer Ed. Cuypers, bevat een bijdrage van den heer Mr. S. Muller Fz. over hetzelfde huis, met gewijzigde voorstelling daarvan, de laatste gemaakt naar eene onlangs gevonden meer betrouwbare oude afbeelding dan die, waarover de heer Muller kon beschikken toen hij zijn „Oude Huizen“ schreef.

Wij meenden deze nieuwe mededeelingen door middel van het Bouwkundig Weekblad ook onder de oogen te moeten brengen van de bezitters van bovengenoemd Bouwkundig Tijdschrift, als aanvulling of verbetering van het daarin reeds over het huis Groenewoude medegedeelde. Met de meeste welwillendheid zijn wij daartoe door den heer Ed. Cuypers, die ons ook het toelichtende cliché ten ge-

bruike afstond, in staat gesteld, waarvoor wij hem vriendelijk dank betuigen.

De bijdrage van den heer Muller, uit „Het Huis“, volgt hieronder.

In mijne *Oude Huize te Utrecht* heb ik o.a. ook afgebeeld den merkwaardigen gevel van het huis Groenewoude, — zoo merkwaardig, dat ik het bezwaar, dat mij voor de reconstructie de noodige betrouwbare gegevens eigenlijk ontbraken, in dit geval bij uitzondering en noode heb over het hoofd gezien. Wij hebben den gevel (zoo goed mogelijk) geteekend, in hoofdzaak volgens de kopie eener (sedert verloren) 17e eeuwse tekening die Victor de Stuers aan de stad Utrecht geschonken heeft. Maar er was een en ander, dat onzeker bleef en zelfs verwondering baarde, met name de zonderlinge verdeling der verdiepingen.

Thans beschik ik over beter materiaal.

Vooreerst is het gelukt, het origineel van De Stuers' schetsje ten vorigen jare op eene Amsterdamsche auctie te veroveren; het bracht ons evenwel niet veel verder, daar het alleen (zooals trouwens te verwachten was) in allen deele de juistheid van De Stuers' kopie bevestigde.

Belangrijker was een tweede aanwinst, onlangs verkregen: eene kapitale tekening van den bekenden J. de Beijer uit het jaar 1753, voorstellende een gezicht op de Oude gracht, op de bekende heldere manier geteekend. Op het blad kwam ook voor het huis Groenewoude, helaas iets in het verkort gezien, maar toch volkomen duidelijk en ten voeten uit. Deze laatste aanwinst geeft mij aanleiding, nu het een zoo belangrijken, nagenoeg unieke gevel betreft, om hierbij een verbeterblad te geven, dat een betrouwbarder

In het Gebouw van de Maatschappij tot Bevordering der Bouwkunst, Amsterdam, Marnixstraat 402, is gevestigd een Permanente Tentoonstelling van Bouwteksten, dagelijks kosteloos te bezichtigen.

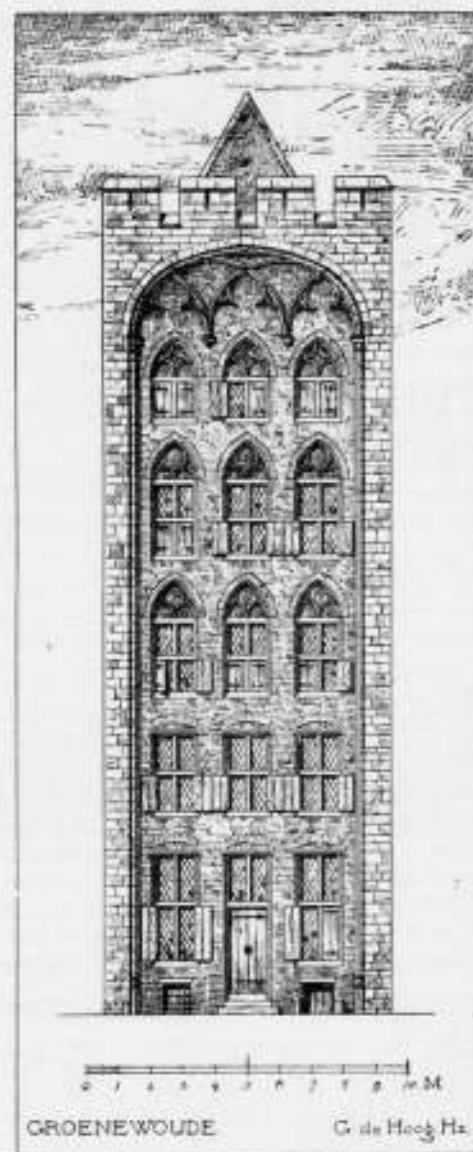

beeld geeft van het curieuse monument. Ter toelichting daarvan nog eenige opmerkingen.

Wij hebben de traceering boven in den boog behouden. Maar de verwarde trillen der oude tekening waren op De Beijer's tekening verdwenen, op eenige totaal onbegrijpelijke stukken na, die boven in den gevel waren blijven steken; de traceering is dus ook nu nog willekeurig geteekend. De vorm van den boog vertoonde ook op de nieuwe tekening hetzelfde gedrukte beloop, dat wij gewoon zijn te plaatsen in de late middeleeuwen. De beide kapiteeltjes in het profiel van den boog waren op de nieuwe tekening zeer duidelijk; wij hebben gemeend, er dus ook bazementjes aan te moeten toevoegen, te meer omdat een dergelijk stukje zandsteen gevonden is bij het afbreken van het bovengedeelte van den gekanteelden zijgevel van het huis. Dit stukje is steeds beschouwd als afkomstig van een gothieken schoorsteenmantel, doch kan ook zeer goed tot dit profiel behooren. De vorm der kanteelen is (zooals ik vroeger mededeelde) volkomen gedocumenteerd door de opmeting van die aan de zijgevels vóór de afbraak daarvan.

Voor de juistheid der traceeringen boven de vensters wil ik geheel niet instaan, daar de tekening op dit punt onduidelijk was. Het feit, dat de onderste twee rijen vensters geene versierde nissen bezaten, wordt echter door de herkenning bevestigd. De tekening van 1753 plaatst de voordeur in het midden van den gevel; de onderpui was toen echter veranderd en ingenomen door een moderne winkel-pui met doorlopende rij hooge vensters. De 17e eeuwse tekening plaatst de deur echter ter linkerzijde. Toch hebben

wij ze in het midden geplaatst; omdat de middeleeuwsche huizen den toegang tot de ruime voorhal altijd, zooals het natuurlijk was, in het midden plaatsten; eerst de inrichting der benedenverdiepingen tot winkels schijnt aanleiding gegeven te hebben tot het verplaatsen der deuren naar de zijden, om zoodoende meer plaats te laten voor de toonbank.

Evenals de vorige maal hebben wij den gevel opgemaakt van baksteen met een boog van natuursteen. Deze laatste omstandigheid wordt op De Beijer's tekening met stelligheid bevestigd; daar zij, den gevel op zijde vertoonend, duidelijk de daarin gemetselde blokken zandsteen afbeeldt. Het materiaal, waaruit de gevel zelf was opgemaakt, blijft echter onzeker. De 17e eeuwse tekening, die gekleurd is, vertoont geen kleurverschil tusschen gevel en boog; wij meenden echter zonder afdoend bewijs niet te mogen aannemen, dat een zoo oude gevel geheel van natuursteen zou zijn opgemaakt, te minder daar de zijgevels van het gebouw zeer bealst van baksteen waren.

Omtrent den ouderdom van den gevel zijn mij geene nieuwe gegevens bekend geworden. Ik zeide reeds vroeger, dat het huis het eerst vermeld wordt in 1351, terwijl reeds in 1336 een ander huis wordt genoemd als gelegen naast Groenewoude. Natuurlijk levert dit alles geen afdoend bewijs, dat ook de gevel van Groenewoude zoo oud is; immers zij kan zeer goed vernieuwd zijn; branden waren destijds zeer gewoon. Maar dergelijke vernieuwing is toch niet zeer waarschijnlijk, daar de zeer solide gevels destijds altijd de eeuwen verduurden. Met stelligheid wensch ik mij echter hierover niet uit te spreken; want de vorm van den boog (die trouwens strijdt met dien van de nissen boven de vensters) schijnt op een vrij wat lateren tijd te wijzen.

S. MULLER Fz.

### KALKZANDSTEEN.

Antwoord der Afdeling Utrecht van de Maatschappij t. B. d. Bouwkunst op de door het Hoofdbestuur der Mij. gestelde vraag betreffende „Kalkzandsteen.“

Overeenkomstig Uw verzoek werd de door U gestelde vraag (1) betreffende „Kalkzandsteen“, na voorafgaande kennisgeving aan de leden, in onze jongstleden Novembervergadering ter sprake gebracht. Overtuigd van het groote belang eener grondige en uitvoerige behandeling heeft het onderwerp in onze vergadering van heden (2) nogmaals een punt van bespreking uitgemaakt; het résumé van het besprokene is het volgende:

1°. Hier te lande vervaardigde kalkzandsteen van goede kwaliteit kan o. i. in 't algemeen zonder eenig voorbehoud voor binnenmuren gebezigd worden.

Waar niet gepleisterd, doch gevoegd wordt, is met dit materiaal bovendien een zeer goed effect te bereiken.

2°. Hetzelfde kan gezegd worden voor het gebruik aan buitenmuren, die afdoende tegen vocht zijn beschermd; b. v. door een verre overstekend dak; waar deze evenwel aan slagregen zijn bloot gesteld, mag, naar onze meening, kalkzandsteen niet worden aanbevolen.

Waar vocht (in geringe mate) en vorst te zamen kunnen invloed kunnen doen gelden, mag o. i. het materiaal slechts bij wijze van proef worden toegepast, omdat het tijdsverloop,

(1) Deze vraag luidt: „Welke bevindingen kunnen worden medegedeeld omtrent de deugdelijkheid als bouw materiaal van hier te lande vervaardigde kalkzandsteen, met het oog op de bestemming van dit materiaal, de toe te laten belasting, enz.“

(2) (25 Januari 1907.)

## INHOUD VAN TIJDSCHRIFTEN

De Opmerker, 8 Juni 1907. *Middelbaar Technisch Onderwijs*. Kort verslag van het verhandelde over dit ontwerp op de laatste Alg. Vergadering van de Mij. t. Bev. der Bouwkunst.

*De tentoonstelling van Dr. Cuyper's werk*. Beoordeeling van dat werk en van het streven van den ontwerper.

Bij dit nummer is een plaat gevoegd, voorstellende een *Stadsgezicht te Neurenberg*: Henkerthurm en Weinstadel.

*Architectura* 8 Juni. *Jubiläum-tentoonstelling Dr. P. J. H. Cuyper's*. Verslag van de openingsplechtigheid. Tusschen den tekst van dit nummer zijn verschillende afbeeldingen van Dr. Cuyper's werk opgenomen.

*Prijsvraag Raadhuis Hilversum*. De heeren E. Verschuyf en C. de Groot Jzn. verdedigen hun optreden in zake deze prijsvraag, en hun bekend adres aan den Raad van Hilversum, door een artikeltje uit een Duitsch tijdschrift, waarin betoogd wordt, dat sommige prijsvragen zich niet voor „algemeene“ eigenen. De Redactie verklaart daardoor niet tot een ander oordeel te zijn gebracht, en vindt het optreden der beide architecten hoe langer hoe bekrompener.

*Het Damvraagstuk*, door K. van Risse Jr. Behandeling van de bebouwing (ombouwing en stoffeering) van den Dam.

In het Technisch gedeelte; vervolg van: *Ontwerp van een tuinstad*, door M. P. de Clerq. *Over de nadeelen van waterdicht pleisterwerk*.

Aan dit nummer is toegevoegd een dubbele plaat, waarop zijn afgebeeld: de *Poort in de Spinhuissteeg te Amsterdam*, naar een tekening van den heer W. Kromhout Czn., en de gevel van het *Voormalige Spinhuis te Amsterdam*, naar een photographische opname.

*De Bouwwereld*, 5 Juni. *Echo's. Het Vredespaleis-adres*. Dit adres kan — volgens oordeel der Redactie — misschien de nadeeling worden de keuze van het Zorgvliet-terrein nog eens goed onder de oogen te zien en haar ongedaan te maken; zij hoopt, dat aan den laatsten aandrang der architecten toch nog gevolg zal worden gegeven, maar vraagt tegelijk: Zou het werkelijk zoo naïef zijn te meenen, dat onze politici voor een bouwkundige kwestie konden warm loopen?

*De tentoonstelling van de Balkan-staten te Londen*.

*Het waterdicht maken van beton*, door J. L. Teneden. Verklaring van het begrip „waterdicht“, en van eenige methoden om waterdichtheid te verkrijgen.

Dit nummer bevat de afbeelding van een *Landhuis te Bentfeld*, architect J. London, en van een *Decoratief paneel*, ontworpen door J. de Wilde, leerling der Kunstnijverheidsschool te Haarlem, onder leiding van den leeraar J. J. C. Lebau.

Het Huis, Oud en Nieuw. Aflevering Juni 1907. Toelichting bij de platen. *Heerenhuis aan den Walenburgerweg te Rotterdam*, ontworpen in 18e eeuwse trant. Ontwerpen voor een *Landhuis te Viltsteren*, bij Zwolle, die vooraf gingen aan het ontwerp ter uitvoering.

Slot van: *De St. Pieterskerk te Leiden*, door Mr. J. C. Overvoorde. Dit vervolg op de mededeelingen in de Mei-aflevering is wederom rijk geïllustreerd.

*Het Stadhuis te Naarden*, door F. W. Drijver. De beschrijving wordt toegelicht door fraaie afbeeldingen van het uit- en inwendige van het gebouw, en van verschillende meubels; zij wordt gegeven met het oog op de in Juli en Augustus a. s. te houden tentoonstelling van „Gooische oudheden“, in genoemd Raadhuis.

Bespreking van het boekwerk: *Houses and Gardens*, van Th. Baillie Scott; met eenige afbeeldingen van het landhuis „The Garth“.

*Technisch Weekblad* 7 Juni. Vervolgen van: *Kennis van materialen, welke in de electrotechniek gebruikt worden*, van *Bestratingen*, met tekstfiguren, en van *Warmtekrachtmachines*.

## BERICHTEN

### BINNENLAND.

Congres voor Openbare Gezondheidsregeling. Op dit Congres, dat te 's Hertogenbosch zal gehouden worden op 5 en 6 Juli 1907, zal o. a. discussie gevoerd worden over de volgende punten:

waarover de ervaring zich uitstrekt, niet voldoende is om aangaande de weerbestendigheid eene conclusie te nemen. Eene veeljarige ondervinding is gewenscht en er dient op gewezen te worden, dat eene beantwoording van de vraag niet met de noodige zekerheid door laboratoriumproeven kan worden gegeven.

3°. De normale drukvastheid is o. i. voor de praktijk veelal voldoende; bij voorkomende groote belastingen is het geen bezwaar, door toepassing van onderlegplaten, den druk over een voldoende groot oppervlak te verdeelen.

4°. Wij zijn van meening, dat de vraag of het materiaal in kwestie — ingeval van brand — tegen hitte bestand is, bij de toepassing in den regel van ondergeschikt belang is. Ondervinding daaromtrent bestaat bij ons niet.

Hoewel de leden onzer Afdeling geene mindere ervaring omtrent het materiaal bezitten dan zulks bij bouwkundigen elders het geval is, hebben wij toch op goede gronden gemeend niet de voorbeelden te moeten aanhalen, waarop bovenstaand résumé berust.

De Secretaris.

H. VAN HILTEN J.Pzn.

### BESTOLLITH.

Dit is een isoleer- en dichtingsmateriaal dat een middel aan de hand doet voor het droog houden van vochtige lokalen, kelders enz., en om fundamentmuren tegen opstijgend vocht te beschermen. Eenig fabrikant van dit middel is de heer A. G. van Beest, 14 Provenierssingel te Rotterdam.

Voor al kan dit middel nuttig zijn bij nieuwe bouwwerken, die men op afdoende wijze wil vrijwaren tegen vocht dat door de muren uit den grond wordt opgezogen, of wel door andere oorzaken daarin dringt. Zijmuren, binnenmuren, vloeren van kelders enz. kunnen met een laag bestollith behoorlijk van het lager of zijdelings gelegen vochtig wordend metselwerk en van de kelderruimte geïsoleerd worden. Muren op de regenstreek kunnen eerst met een laagje bestollith bestreken, en daarna gewoon bepleisterd worden.

Vochtig muurwerk moet eerst van de oude bepleistering gezuiverd worden, tot 70 à 100 cM. boven de vochtgrenzen, en daarna met een dunne laag kalk en cement gelijk gemaakt worden. Is deze laag droog, dan moet het bestollith er hoogstens 1 à 2 mM. dik, vast opgebracht worden, na eerst de kalklaag even bevochtigd te hebben. Deze laag zal na ongeveer 5 dagen hard zijn, waarna zij bepleisterd kan worden. Bij opstijgend vocht in kelders moet een bestollithlaag van 2 à 3 mM. op het ondergelegen metselwerk aangewend worden, waartoe het grondwater gedurende 4 à 5 dagen ongeveer 10 cM. beneden de laag gehouden moet worden, om deze gelegenheid te geven goed te kunnen drogen.

Een prospectus met gebruiksaanwijzing, ook om ingemetselde balkenden te beschermen, geeft eenige voorbeelden van toepassing met afbeeldingen daarvan, en gunstige attesten.

Om de ondoordringbaarheid der stof aanschouwelijk te doen zien, is o. a. op de Permanente Tentoonstelling van bouwmaterialen in het gebouw van de Mij. t. Bev. d. Bouwkunst reeds sedert eenige maanden een bak geëxposeerd, vervaardigd van den zeer porieuzen Limburgschen mergelsteen, inwendig van een laagje bestollith voorzien. Het water in het bakje blijkt volkomen van den steen geïsoleerd te zijn, daar deze geheel droog is gebleven. Dergelijke proef is ook ten kantore van den fabrikant te zien.

Bestollith tegen de binnenzijde van een vochtigen muur die aan de buitenzijde gelegenheid heeft tot behoorlijke verdamping van vocht, kan zoodanig glad worden opgebracht, dat het muurwerk behangen of geschilderd kan worden.

Het bestollith, kostende f. 4.— bij minstens 10 Kilo, wordt in bossen geleverd, waarin eenig water tot afsluiting, dat vóór het gebruik moet verwijderd worden. De stof moet eerst goed worden omgeroerd, totdat eene gummi-achtige massa ontstaat. Bestollith moet steeds onder een laagje water bewaard worden.

De toepassing der Woningwet ten behoeve van een stelselmatige en zoo snel mogelijke vermindering van het aantal bewoonde krotten, zoo wel in de steden als op het platteland. Inleiders de heeren J. W. C. Tellegen en J. H. Faber.

De uitvoering der bouwverordeningen ten plattelande en het toezicht daarop. Rapporteurs de heeren Jhr. Mr. Ch. J. M. Ruys de Beerenbrouck en Jhr. G. de Graeff.

**Internationaal Woning-Congres.** In Augustus 1907 wordt te Londen het achtste Int. Woning-congres gehouden. Teneinde het deelnemen aan dit congres te bevorderen en daarover nadere inlichtingen te verschaffen, heeft zich hier te lande een comité gevormd, bestaande uit de heeren W. de Man, J. W. C. Tellegen en J. H. Faber.

**Nederl. Monumenten.** Het vierde jaarverslag, dat over 1906 van de Rijkscommissie tot het opmaken en uitgeven van een inventaris en eene beschrijving van de Nederlandsche monumenten van geschiedenis en kunst, is in druk verschenen. Omtrent de werkzaamheden der Commissie wordt o.a. medegedeeld, dat de voorloopige inventaris der prov. Utrecht in drukproef werd gebracht, maar eerst gepubliceerd zal worden na eene herziening; dat die van Zuidholland hare voltooiing nadert, en met die van Zeeland wordt voortgegaan. Geheel of gedeeltelijk bewerkt zijn: 50 gemeenten in Gelderland; 30 in Overijssel; 42 in Limburg; 65 in Noordbrabant, en de gemeente Groningen; onder deze gemeenten behooren: de meeste steden in Gelderland; Deventer, Kampen, Ootmarsum, Zwolle; Maastricht, Roermond, Sittard; Breda, 's-Hertogenbosch.

Een aanvang is gemaakt met de beschrijving en afbeelding der monumenten van Breda en omstreken.

Aan het verslag over „verdere werkzaamheden” wordt het volgende ontleend.

Een bericht in de dagbladen, meldende de voorgenomen slooping van een huis te Bristol, dat daar als „het Hollandsche huis” (the Dutch house) bekend staat, gaf der Commissie aanleiding zich te vergewissen, of dit huis wellicht om zijnen bouwtrant dien naam droeg. Door de zeer gewaardeerde bemiddeling van den Nederlandschen gezant te Londen ontving de Commissie van den Vice-Consul te Bristol eenige inlichtingen en afbeeldingen. Daaruit bleek, dat het huis — volgens een op een gebeeldhouwden balksleutel voorkomend jaartal, vermoedelijk uit 1676 dagteekend — inderdaad ter plaatse doorgaat voor een werk van Nederlandsche herkomst. Een van de kroniekschrijvers der stad verhaalt althans, dat de eigenaar van het bewuste huis en de twee er naast staande woningen, toen hij in Holland was, „took a fancy to as many different styles of front, and brought over the woodwork of all three in one ship from Amsterdam”.

Van deze drie huizen was alleen het thans bedreigde nog over en door de belangrijkste oudheidkundige vereenigingen in Engeland werd moeite gedaan om het behouden te doen blijven. Het in vakwerkbouw opgetrokken huis heeft, blijkens de ontvangen foto, althans uitwendig volstrekt geen eigenaardig Nederlandsch karakter, zoodat de Commissie geen reden zag te trachten zich andere gegevens erover te verschaffen.

Uit het verslag blijkt voorts, dat de bemoeiingen der Commissie in het belang van talrijke monumenten hier te lande met goeden uitslag zijn bekroond.

#### BUITENLAND.

**Huurtuintjes.** De stedelijke overheid van München heeft een aan de gemeente toebehoorend terrein benoorden de stad verkaveld in 180 perceelen, elk groot 120 tot 270 M<sup>2</sup>, en deze bestemd voor tuinen, die tegen 16 à 18 pfenning per M<sup>2</sup> aan liefhebbers verhuurd worden. Ten gerieve der huurders heeft zij flinke wegen naar en om de tuinen aangelegd, een naar de vermoedelijke behoeften groote kinderspeelplaats ingericht, voorts waterleidingsbuizen gelegd, en gezorgd, dat al die zaken aanwezig zijn welke voor zulk eene kolonie noodig kunnen zijn.

Indien de vraag naar deze huurtuintjes blijft zooals zij tot nu toe is, zullen op andere plaatsen aan den rand der stad gemeenteterreinen voor het zelfde doel worden ingericht.

**Sofia.** Op de internationale prijsvraag voor een Paleis van Justitie in de Bulgaarsche hoofdstad zijn 35 antwoorden ingekomen. De intern. Jury, onder voorzitterschap van den heer Panayodof, Minister van Justitie, heeft de volgende bekroningen toegekend: 1e prijs, 5000 frs., F. Balley, architect te Saintes; 2e prijs, 3500 frs., Girette, architect te Parijs; 3e prijs, 2000 frs., Lazaroff, architect te Sofia; 4e prijs, 1000 frs., Théophile Bourgeois, architect te

Poissy. De uitslag is wel een groot succes voor de Fransche collega's.

**Parijs.** In den 17den wedstrijd voor Decoratieve Composities, uitgeschreven door de Vereeniging tot bevordering van Kunst en Nijverheid, onder de leerlingen van de Ecoles des Beaux-Arts, d'art décoratif et d'art industriel de France, werden o.a. de Be en 10e prijzen en de eerste eervolle vermelding behaald door jongedames uit Parijs, Rouen en Nantes, alle drie tekenaars.

**Londen.** John Belcher, wien dit jaar de gouden medaille van het Royal Institute of British Architects zal worden aangeboden, zal binnen koet een boekwerkje doen verschijnen getiteld „Essentials in Architecture: an Analysis of the Principles and Qualities to be looked for in Buildings.” Het is een eenigszins populair geschreven werkje, bestemd voor allen die belang in de kunst stellen, en geeft vele afbeeldingen op bouwkunstig gebied met groot oordeel gekozen.

\* Crosby Hall, in Bishopsgate-Street, een van de belangrijkste geschiedkundige gebouwen in de City van Londen, is verkocht. Of het zal worden ingericht tot restaurant of gesloopt, is nog niet zeker. Het gebouw werd in 1466 gesticht door Alderman Sir John Crosby. Het werd later eigendom van Richard, Hertog van Gloucester, later Koning Richard III, wien er in 1483 de koningskroon werd aangeboden. Nog later werd het de residentie der hooge magistratuur. Bij het leggen der fundamenten werd een gedeelte van een Romeinschen mozaïekvloer gevonden, waarschijnlijk uit het jaar 275 n. Chr., die tot op heden tegen een der wanden in het gebouw bewaard is gebleven.

**Wenen.** De plannen tot herstelling van den toren der St. Stephanskerk schijnen eindelijk kans te hebben verwezenlijkt te worden. Door den brand van de kathedraal in 1254 werd de toren erg beschadigd. Reeds heeft de dombouweester Friedrich, Baron von Schmidt, meer dan een kwart eeuw geleden, al het mogelijke aangewend om tot eene herstelling over te gaan; zijn plan was toen, de oude ingangspoort in haar oorspronkelijken Romaanschen vorm te restaureeren.

**Buenos Aires.** Op 1 Sept. a.s. wordt een internationale prijsvraag uitgeschreven voor een gedenkteeken ter herinnering aan het 100 jarig bestaan der Argentijnsche Republiek, en dus aan de Mei-revolutie in 1810. Prijzen zullen uitgeloofd worden tot een bedrag van 10.000 Pesos of ongeveer f 24.000.

## BUREAU VOOR PLAATSING VAN OPZICHTERS EN TEEKENAARS

Marnixstraat 402, Amsterdam.

Ingeschreven sollicitanten voor:

Bouwkundig Opz.-Teekenaar, ouderdom	36 jaar	salaris	f 125.-
*	18	"	25.-
*	25	"	100.-
*	18	"	30.-
*	21	"	40.-
*	23	"	70.-
*	33	"	80.-
*	23	"	100.-
*	38	"	60.-
*	21	"	65.-
*	40	"	100.-
*	46	"	90.-
*	22	"	70.-
*	23	"	90.-
*	21	"	60.-
*	35	"	90.-
*	24	"	100.-
*	18	"	40.-
*	17	"	25.-
*	16	"	30.-
*	19	"	volontair
*	23	"	80.-
*	18	"	40.-

Teekenaar

## AANKONDIGING VAN AANBESTEDINGEN

### MAANDAG 17 JUNI.

**EINDHOVEN.** Het bouwen van een woonhuis aan het Eindhovensch kanaal gem. Stratum.

De archit. K. de Bazel v.m. 11 u. in hotel Stoot. Bestek en teek. à f 3 te bekomen bij W. van Dissel te Stratum. Aanw. gedaan.

**STADSKANAAL.** Het bouwen van een burgerbehuizing onder bijlev. van materialen. De heer J. Luikens 's av. 7 u. in het logement P. Poppema. Bestek en teek. ter inzage in gen. logement. Inl. door den arch. J. Moolhuizen.

### DINSDAG 18 JUNI.

**APELDOORN.** Het bouwen van een woonhuis aan de Sluisweg.

De opzichter L. Nijenhuis 's av. 8 u. in „Het Wapen van Gelderland”. Bestek en teek. ter inzage in genoemd café.

**DELFTSTRAHUUZEN.** Het afbreken van de schuur met woning, genaamd „Noordwegen” te Lemmer, en 1 weder opbouwen van een huizinge voor twee gezinnen, en een nieuwe schuur of bergplaats.

De heer Haas Poepjes te Delfstrahuuzen bij wien bijz. in te lev. Bestek ter inz. in 't hotel Eilers te Lemmer.

**'s-GRAVENHAGE.** Het bouwen van eene gasfabriek voor oliegas te Vlissingen op het zoogenaamde „Eiland”.

Het min. van Marine v.m. 11 u. Bestek met voorw. ter lezing bij het departement van Marine Bureau Loodswezen te 's-Hage, ter griffie van de provinc. gouverneur, en ten kantore van den inspecteur van het loodswezen enz. te Vlissingen en te Rotterdam en den commissaris der loodsen te Dordrecht, Zierikzee, Hellevoetsluis, Hoek van Holland en Terneuzen en zijn tegen f 1.50 te verkrijgen bij het departement van Marine (bureau A2) te 's-Gravenhage. Aanw. gedaan.

**WASSENAAR.** Het maken van een fabriek enz. voor graanmalerij, met woonhuis en paardenstalling enz.

Het best. der coop. vereen. „Samenwerking” 's av. 7 u. in café A. W. Beijersbergen. Bestek en teek. à f 26 in bovengem. café, verkrijgt. Aanw. 18 Juni n.m. 1 1/2—2 1/2 u. op het terrein aan de haven.

### WOENSDAG 19 JUNI.

**COEVORDEN.** Het bouwen van een winkelhuis en schuur aan de Sallandschestraat aldaar. Raming f 5000.

De bouwk. D. Meppelink, ald. n.m. 2 u. in 't café van wed. Ballast, a/d Markt, alwaar bestek en teek. ter inz. Aanw. 19 Juni v.m. 11 u.

**ENSCHEDÉ.** Het bouwen van twee woon- en winkelhuizen, alle vier onder een bekapping, met bijgebouwen enz. op een terrein gelegen aan den waterboerweg, op Tubantia, gemeente Enschedé.

De archit. J. G. Tönis, bouwk. 's av. 7 u. in 't café Rijbroek Zuiderhagen. Bestek en teek. à f 250 verkrijgt. bij gen. bouwk. Haaksbergerweg 27 en worden à f 1 teruggenomen. Aanw. 19 Juni n.m. 3 u. op 't terrein.

**EMMEN.** 1e. Het bouwen eener school met 3 lokalen te Nieuw-Weerdinge en het leveren en plaatsen van schoolmeubelen en leermiddelen daarin, 2e het bouwen eener onderwijzerswoning daarbij, 3e het aanbouwen van 2 lokalen aan de school no. 3 aldaar en het lev. en plaatsen daarin van schoolmeubelen, 4e id. te Barger-Oosterveen, tegen 't Zwartemeer.

Het gem.best. v.m. 11 u. Bestek en teek. verkrijgt. bij E. Kliphuis sub 1—4 elk ad f 1.50. Aanw. gedaan.

**GORINCHEM.** Het bouwen van woningen, kantoor met woning, magazijn- en privaatgebouwen, ten behoeve van de scheepbouw-werf „Fortuna” op een perc. aan de westzijde van de Voorhaven aldaar.

De bouwk. J. van Embden n.m. 6 u. in hotel Hol. Bestek en teek. à f 1.50 te bek. bij den Bouwk.

**KAMPERLAND (ZEEL.).** Het bouwen van een nieuw woonhuis, groot 108,3 M<sup>2</sup>, een schuur, groot 21,2 M<sup>2</sup>, en de verder daartoe behoorende werken.

De archit. W. Sterk te Schore. Bestek en teek. verkrijgt. bij genoemde archit. à f 2 fr. post f 2,25. Aanw. 14 Juni voor perc. 1 v.m. 10 u. en voor perc. 2 v.m. 11 u.

**KAMPERLAND (ZEEL.).** Het bouwen van een school met drie lokalen en onderwijzerswoning en verder daartoe behoorende werken.

De archit. W. Sterk te Schore n.m. 3 u. in de consistoriekamer der Ger. kerk ald.

**LEMELE (Ov.).** Het herbouwen van een woonhuis met stallen voor den heer B. Immik te Lemele (Ambt Ommen).

De aanbesteder bij wien teek. en bestek ter inzage liggen. Inlicht. te bekomen bij J. van den Berg. Mr. Timmerman te Hellen-doon.

**URK.** Het bouwen eener woning voor de vroedvrouw.

Het gem.best. v.m. 11 u. Bestek en teek. ad f 1 ter secretarie verkrijgtbaar.

### DONDERDAG 20 JUNI.

**EDE.** 1. Het verbouwen van de gebouwen der gem. gasfabriek. 2. Het bouwen van een gashouder-fundament, reguleurgebouw, en eene woning op een terrein te Hienekom. Het gem.best. v.m. 11 u. Bestek en 2 teek. à f 1.50 te bekomen bij den gem. archit.

**'s-HERTOGENBOSCH.** Het vergrooten van de fabriek der firma Goulimy en Baar. De architecten W. G. Welsing, Arnhem, en W. te Riele Gas. Deventer, v.m. 11 u. in Hotel du Commerce.

**ROERMOND.** Het afbreken eener bestaande woning, alsmede het weder opbouwen van een winkelhuis met bakkerij, gelegen in de Neerstraat, met bijlev. van alle daartoe benodigde bouwmaterialen.

De archit. H. Bertraams n.m. 6 u. in hotel Straatman. Plan en bestek verkrijgt. bij H. Bertraams tegen f 1.80.

**TEN BOER.** Het afbreken van een bestaande en het bouwen van een armhuis met vier woningen met bijlev. van al het daartoe benodigde.

De diakenen der geref. kerk n.m. 5 u. in café Mulder alwaar bestek en teek. ter inzage liggen en verkrijgt. zijn bij den gem. opzichter S. Blokzijl à f 1.25. Aanw. 20 Juni n.m. 3 u.

### VRIJDAG 21 JUNI.

**HOOGVEEN.** Het bouwen van een winkelhuis met beneden- en bovenwoning c.a. werken op een terrein aan de Oostzijde van de Streek „De Huizen” ald. met bijlev. ering van alle materialen.

De heer S. Polak te Schoonoord n.m. 3 u. in 't café A. Balk te Hoogeveen, alw. bestek en teek. ter inz. en à f 1 verkrijgt. bij den archit. J. Garmiggelt. Aanw. 21 Juni v.m. 11 u.

**TERBORG.** Het bouwen van een woonhuis. De heer G. J. Lubbers n.m. 3 u. in café, J. B. Weenink, alw. bestek en teek. ter inz. Inlicht. geeft de bouwk. J. H. Hogenkamp, Doersburg. Aanw. 18 Juni n.m. 3 u.

### ZATERDAG 22 JUNI.

**OVERVEEN.** Het bouwen van een landhuis aan den Zijlweg te Overveen.

De arch. C. L. M. Robbers te Haarlem n.m. 1 u. in café „van ouds het Raadhuis”. Bestek en teek. à f 1.50 te bek. bij voorn. arch.

**PRINSENHAGE.** Het verbouwen van het postkantoor met daarbij behoorende werken. Het gem.best. v.m. 10 u. Bestek en teek. ter secret. verkrijgt. tegen f 1.50. Inl. geeft de gem. arch. Aanwijzing 17 Juni namiddag 4 uur op het terrein.

### MAANDAG 24 JUNI.

**APELDOORN.** Het bouwen van een gesticht aan den straatweg van Apeldoorn naar Zutphen.

Het best. der vereen. centraal Israëlitisch krankzinnigengesticht in Nederland. Bestek met 21 teek. ad f 10 verkrijgt. bij de archit. aan het bouw-bureau „Apeldoorn” Sarphatistraat 84 te Amsterdam.

**HAARLEM.** Het amoveeren en weder opbouwen van perc. no. 35 aan het Houtplein. De arch. C. L. M. Robbers n.m. 3 u. in café Neuf. Bestek met teek. verkrijgt. bij den archit. à f 1.50. Aanw. 18 Juni n.m. 3 u.

### DINSDAG 25 JUNI.

**ELST (O.B.).** Het bouwen van locomotief- en wagenremisen, werkplaats, administratiegebouw met woning, kolenloodsen enz. op een terrein in de gemeente Bemmelen. De Ietwusche stoomtramweg maati. in café „de Vereeniging”.

### WOENSDAG 26 JUNI.

**ROTTERDAM.** Het bouwen van een kantoorgebouw aan de Vischsteeg no. 13 en Wijnstraat no. 58 aldaar.

De arch. Muller en Drooglever Fortuin en v. d. Tak 's middags 12 u. in het Poolsch koffiehuis. Bestekken en teek. verkrijgtbaar à f 2.50 per stel bij Corn. Immig en Zn. Nieuwe Haven no. 25.

### VRIJDAG 6 JULI.

**ZWOLLE.** Het bouwen van een nieuw passantenhuis.

Het gem.best. n.m. 2 u. Bestek en teek. verkrijgt. ter secr. à f 1.50. Inlicht. door den gem. arch. Aanw. 25 Juni v.m. 10 u.

## AFLOOP VAN AANBESTEDINGEN

### 26 MEI.

**HEEMSTEDE (ONDERH.).** Het bouwen van een landhuis voor Jhr. H. Dentz van Lennep, op „Meer- en Berg” aldaar. Door den arch. F. Kuipers te Amsterdam.

Gegund aan Bijland en Creemers te Haarlem.

**ROOSENDAAL (N.-BR.).** Het bouwen van twee woonhuizen aan de Brugstraat nabij het nieuwe station, voor rekening van Mar. Maas, bakker, onder leiding van den bouwk. P. v. Overveld.

Langste inschr. W. Brandt, f 658r.

### 31 MEI.

**NIJWERKERK A.D. IJ.** Het bouwen van een huis met schuur voor den heer W. Verboom.

Timmerwerk. Laagste inschr. C. v. Leeuwen, f 1442.

Metselwerk. J. Looije, Capelle ad IJ, f 849. Gegund.

### 3 JUNI.

**BERGEN OP ZOOM.** Het bouwen van een sociëitsgebouw aldaar in 4 perc.: 1e metsel-, stukadoor- en steenhouwerswerk; 2e timmerw.; 3e ijzer-, lood- en zinkwerken; 4e glas- en verfwerk. Door het bestuur der Naaml. Venn. Expl. van een gebouw voor de groote Sociëit.

Timmerwerk. Laagste inschr. W. Somers, f 3182.

Smidswerk. H. J. Heins f 903.

Verfwerk. F. v. d. Kreek, f 1500.

Massa. H. M. v. Bezooien, Scherpenisse, f 12100.

Gegund, metselwerk bij onderhandsche aanbesteding aan C. Videler.

### 4 JUNI.

**DORDRECHT.** Het maken van een winkelhuis met bovenwoning a. d. Varkenmarkt no. 30 voor den heer P. J. van Hemert. Door den arch. A. Schmidt Az.

Timmerwerk. Laagste inschr. G. de Haan f 1710.

Metselwerk. G. de Bruin en J. v. Heeren, f 1070.

Stukadoorwerk. Jurgens, f 154.

Steenhouwerswerk. A. de Leeuw, f 176.

Verfwerk. D. Ek, f 357.

Behangersw. P. J. v. Schaardenburg, f 48.

Smidswerk. B. Jonkers, f 7858.

Gasleiding. H. Plazier, f 60.

**ROOSENDAAL (N.-Br.).** Het verbouwen van een winkelhuis op de Varkenmarkt.

aldaar, voor rekening van G. J. v. d. Bemd onder leiding van den bouw. F. B. Sturm. Laagste inschr. B. M. Lanooy, f4840. Gunning 8 dagen voorbehouden.

ZWOLLE. Het bouwen eener bakkerij achter den winkel der coop. Zwolsche winkelvereeniging aan de Nieuwstraat. Door den archit. H. van Dijk. Laagste inschr. W. F. J. Bollen, f 8360. 5 JUNI.

BERKUM. (OV.) Het bouwen eener school met 2 lokalen en onderwijzerswoning op een terrein te Berkumbruggenhoek. Door het best. der vereen. voor Christelijk school-onderwijs te Berkum, gem. Zwollerkerpel. Laagste inschr. J. Gerrits, Zwolle, voor f6030 en f6800.

EMMEN. 1. Het bouwen van een burgerwoonhuis aan den Stationsweg met bijbehorende materialen. 11. Het verf, glas- en behangerswerk daarvan. Door den heer H. Wielens.

Perceel 1. Laagste inschr. J. Kremer en B. Venema, Kielwindwee, f2441\*.

Perceel 11. H. v. d. Veen. Az. f215\*. \*Gegund.

Een groote partij toppen van

# HEIPALEN,

lang 2 tot 4 Meter, alsmede heipalen lang 8 tot 12 Meter en langer, tot zeer aannemelijke prijzen, voorradig bij L. VAN DER WEIDEN te *Kriepen a. d. Lek.*

## Nederlandsch Congres voor Openbare Gezondheidsregeling.

Verkrijgbaar voor Leden van het Congres tegen inzending van f0.75 (met f0.10 voor porto etc.) en voor niet-leden tegen inzending van f1.50 (met f0.10 voor porto etc.)

## Het RAPPORT betreffende vuilafvoer ten platten lande.

Het rapport bevat tal van fraai uitgevoerde plattegronden, situatietekeningen en foto's, voorts hoogst-belangrijke beschouwingen, rapporten en bijlagen, welke de nauwgezette overweging verdienen van de betrokken autoriteiten.

Aanvragen in te zenden bij het Technisch Reproductie-Bureau BROEK EN VAN GHEEL GILDEMEESTER. Te RIJSWIJK Z.-H. - Haagweg 40.

## Assurantie Maatschappij tegen Brand-schade en op het Leven

### De NEDERLANDEN van 1845.

's-Gravenhage, Kerkplein, hoek Prinsestraat - Amsterdam, Sophiaplein - Rotterdam, Zuidblaak 24 (Beursplein) - Breda, Prinsenkade - Haarlem, Grootte Houtstraat 71 - hoek Gedempte Oude Gracht - Nijmegen, In de Betoustraat 8 - Groningen, Vischmarkt 40 hoek Haddingestraat - Zutphen, IJselkade.

Hoofd-Directie te 's-Gravenhage: CAREL HENNY, Directeur; Mr. J. J. HENNY, Adj.-Directeur. G. TEERINK, Alg. Procuratiehouder.

Kapitaal . . . . . f 4.000.000.00  
Reserrefonds uit 1906 . . . . . 1.235.400.00  
Betaalde Brandschaden tot  
uit 1906 . . . . . f 31.495.000.00.

### BRAND - LEVEN - INBRAAK.

Verzekering tegen vaste en zeer billijke Premien, zonder Inleggelden of Nabetalingen.

## Maatschappij tot Exploitatie van Staatsspoorwegen.

# AANBESTEDING.

Op DINSDAG den 2den Juli 1907, des namiddags ten 2 ure (*locale tijd*), aan het Centraalbureau der Maatschappij tot Exploitatie van Staatsspoorwegen in het Moreelse Park te Utrecht, van:

Bestek No. 1115.

Het maken van een Seinhuys A met fundeering voor het juk van een seinbrug op het emplacement LEEUWARDEN.

Begroeting f12.000.-.

De besteding geschiedt volgens §38 van het bestek.

Het bestek ligt van den 14den Juni 1907, ter lezing aan het Centraalbureau in het Moreelse Park en aan het bureau van den Sectie-Ingénieur F. M. VAN PANTHALEON Baron VAN ECK te Groningen, en is op franco aanvraag (per brief, aan genoemd Centraalbureau (Dienst van Weg en Werken) te bekomen, tegen betaling van f1.00.

Inlichtingen worden gegeven aan het Centraalbureau (Dienst van Weg en Werken) en door den Sectie-Ingénieur voornoemd. Aanwijzing op het terrein zal geschieden den 25sten Juni 1907 ten 10.45 ure voormiddag (*West Europeesche tijd*). Utrecht, den 12den Juni 1907.

## Hollandsche Uzeren Spoorweg-Maatschappij.

# AANBESTEDING.

Op MAANDAG, den 24sten Juni 1907, des namiddags ten half twee ure (*Greenw. tijd*), zal in het Centraal-Personenstation te Amsterdam, in het lokaal naast de wachtkamer 3de klasse (ingang Vestibule) worden aanbesteed volgens bestek No. 1090:

Voor het maken van een aanbouw aan het Stationsgebouw te KOU-DUM—MOLKWERUM.

Begroeting f 6080.-.

Het bestek met 1 teekening is tegen betaling van f1.50 en het bestek zonder de teekening tegen betaling van f0.75 verkrijgbaar aan het Centraal-Administratiegebouw der Maatschappij aan het Droogbak te Amsterdam, Dienst van Weg en Werken, Kamer 150, of op franco aanvraag aan dien Dienst, met toezending van het bedrag in postwissel (postzegels worden niet in betaling genomen en aan aanvragen zonder postwissel wordt geen gevolg gegeven). Aanwijzing geschiedt als in het bestek is vermeld.

De Raad van Administratie, Het Gedelegeerd Lid.

## Hollandsche Uzeren Spoorweg-Maatschappij.

# AANBESTEDING.

Op Maandag, den 2sten Juli 1907, des namiddags ten half 2 ure (*Greenw. tijd*), zal in het Centraal-Personenstation te Amsterdam, in het lokaal naast de wachtkamer 3de klasse (ingang vestibule) worden aanbesteed volgens bestek no. 1091:

Het maken van Perron, Dienstgebouw, Privaatgebouw en Chef-woning met bijkomende werken op de Halte, Schiedamsche Dijk van den spoorweg SCHIEDAM—HOEK VAN HOLLAND.

Begroeting f 23.800.-.

Het bestek met 2 teekeningen is tegen betaling van f2.50, en het bestek zonder de teekeningen tegen betaling van f1.- verkrijgbaar aan het Centraal-Administratiegebouw der Maatschappij aan het Droogbak te Amsterdam, Dienst van Weg en Werken, kamer 150, of op franco aanvraag aan dien Dienst, met toezending van het bedrag in postwissel (postzegels worden niet in betaling genomen en aan aanvragen zonder postwissel wordt geen gevolg gegeven). Aanwijzing geschiedt als in het bestek is vermeld.

De Raad van Administratie, Het Gedelegeerd Lid.

## Gewapend-Beton.

Uitvoering van alle werken.

# L. H. Kurpershoek, ROTTERDAM.

(ZWAANSHALS).

ENUMATIL. Een belangrijke verbouwing van het kerkgebouw met bijlev. van al het daartoe benodigde. Door de kerkeraad van de Ger. kerk. Laagste inschr. T. Glastra, Marum, f3772-Gegund.

's-GRAVENHAGE. Het bouwen van 8 heerenhuizen aan het Fred. Hendrikplein. Door den arch. S. Wijn. Laagste inschr. W. en G. v. d. Raad, Scheveningen, f61593.

GORINCHEM. Het bouwen van een R.-K. school op een terrein aan de Oude Lombardstr. Door den bouw. J. v. Embden.

Metsel- en hardsteenwerk. Laagste inschr. T. G. Sterkenburg, f4123\*. Stucadoorswerk. J. J. de Leeuw, f284\*. Timmerwerk. L. J. Schaap, f2499\*. Lood- en zink- en gasleiding. H. Bartol, f401\*.

Glas en verwerk. A. van Altena, f347\*. Massa. K. Buitenman, f9019 \*Gegund

HAARLEM. (ONDERH.) Het gedeeltelijk uitsloopen en verbouwen tot winkelhuis van perceel 39, Grootte Houtstraat, en van het sloopen van een pakhuis no. 2 in de Peuzelaarsteeg en dit te verbouwen tot een werkplaats. Door den arch. P. Kleiweg Dyserinck.

perceel no. 39. Laagste inschr. H. London, f8416. Gegund. pakhuis no. 2. Gegund aan H. London. HILVERSUM. Het bouwen van een dubbel woonhuis aan de Koningstraat. Door den arch. B. H. Bakker. Laagste inschr. M. Verhage en J. von Felde, f14365, alles zonder verf en glaswerk. Gunning aangehouden.

6 JUNI.

's-GRAVENHAGE. Het verbouwen en vergrooten van de burgerschool aan de Koningin Emmakade. Door het gem. best. Laagste inschr. H. J. Paardekooper en Zonen, f6479.

# LYST VAN LEVERANCIERS EN FABRIKANTEN

Prijs per regel voor niet geabonneerden op advertentiën f5.- per jaar bij vooruitbetaling. Abonnés op Advertentiën 1 regel gratis voor iedere advertentie.

Albast-Cement. - G. VAN LENT & Co. Rotterdam.  
Aerogeengas. - T. v. d. ZEE, Bezuidenhout. - Rijklof van Goensstraat 18, den Haag.  
Asbest-leien. - Cementmastiekdakbedekking, Houtcement- en Houtcementdakleerbedekking, Haensler's Houtcement. - G. SMITS & Co. Weesperzijde 39 Amsterdam. Tel. 7466.  
Asbestleien, bouwmaterialen, enz. Bouwmaterialaahandel „STEEN-OORD“, 's-Gravenhage.  
Asphalt, Houtcement, Dakbedekking enz. - Dordrechtse Asphaltfabriek ROODENBURG & Co. Dordrecht.  
Asphalt, Houtcement, Dakbedekking enz. - N. V. Utrechtsche Asphaltfabriek v.h. firma STEIN & TAKKEN, Utrecht.  
Asphalt. - W. J. v. D. WETTERN en A. S. KEY, Rotterdam.  
Asphalt, te NED. ASPHALTFABRIEK, Utrecht.  
Asphalt, Houtcement, Dakbedekking, Amsterd. Asphaltfabriek „de Vesuvius“, Amsterdam.  
Assurantie-Mij. tegen Brandschade „de Nederlanden van 1845“ 's-Gravenhage, Kerkplein hoek Prinsestraat.  
Atelier voor Decor. Kunst. KRUYMEL en MERCKENS. Haarlem.  
Badinrichtingen. - Th. VAN HEEMSTEDÉ OBELT, Amsterdam.  
Beeld- en steenhouwwerk. - v. d. MAAS & Co. den Haag-Bussum.  
Beton- en Betonijzerwerken, DE KONINK. ROTTERD. CEMENT-STEENFABRIEK v.h. VAN WANING & Co. Rotterdam.  
Behangspapieren. - H. en J. KOETS, K. Nieuwendijk 38, Amst.  
Beton (Gewapend). - HOLL. MIJ. TOT HET MAKEN VAN WERKEN IN, 's-Gravenhage.  
Beton (Gewapend). - F. J. STULEMEIJER & Co. Breda.  
Beton (Gewapend). - P. BOURDREZ, den Haag.  
Beton (Gewapend). - Koninklijke Rotterdamse Cementsteen-fabriek voorheen VAN WANING & Co. Rotterdam.  
Beton (Gewapend). - H. FUCHS & Co., Dventer.  
Betonsteenen, Machines voor holle. - EM. KOCKEN, Arnhem.  
Betonijzer „Kahn Systeem“, Handelsmaatschappij van R. S. STOKVIS & ZONEN, Rotterdam.  
Bliksemalleiders, NEDERL. INSTRUM. FABRIEK, Utrecht.  
Bouwstoffen. - MARTIN & Co., Amsterdam.  
Bovenlichtsluiting „Flux“. - VAN DE POLL, Purmerend.  
Bovenlichtsluitingen in div. systemen. LUYKE & Co., Rotterdam.  
Brandkasten en Kluisdeuren. - DE LUGT & SERNE, Haarlem.  
Brandkasten, Kluisdeuren en Brandkluisdeuren. J. LIPS Bzn., Dordrecht.  
Brandkasten, Kluisdeuren, „Syst. Ostertag“, G. L. Schultz, Rott.  
BRANDKLUISDEUREN. - Wed. P. A. SCURROO & Zoon, den Haag.  
Bricknerplaten. - FABRIEK INDUSTRIA, Breda.  
Cement-Ijzerw. - NED. MIJ. VOOR MONIERW. Amsterdam.  
Cementmastiekdakbedekking. Handel in Bouwmaterialen van J. A. SMITS & ZON, Ruijschstraat 30 b/d Weesperzijde, Amsterdam.  
Cementijzer-Constructies enz. - H. WESTENBERG, Almeio.  
Centrale Verwarming. - W. J. STOKVIS, Arnhem.  
Centrale Verwarming enz. - GEVEKE & Co. Amsterdam.  
Centrale Verw. en Ventilatie. - Th. v. HEEMSTEDÉ OBELT, Amsterd.  
Centrale Verwarming en Ventilatie-inr. de Schiedamsche Kunst-smederij en Machinefabriek v.h. G. J. VINCENT & Co., Schiedam.  
Centrale Verwarming. - LUIJKE & Co., Rotterdam.  
Centrale Verwarming, Ventilatie, Wasch- en Droog-inrichtingen, H. ZIMMERMANN, Utrecht.  
Centrale Verwarming. - JAN HAMER & Co., Amsterdam.  
Centrale Verwarming. - Wed. J. T. HUNCK & ZON, Amsterdam.  
Closets. - Th. VAN HEEMSTEDÉ OBELT, Amsterdam.  
Decoratieschilders. - VAN BEUSEKOM & ELFFERICH, Schom-melstraat 8, Rotterdam.  
Eerste Nederl. Xylolith-Fabriek. - A. S. KEY, Rotterdam.  
Electrotechn. Install. Bureau. - CH. G. LANDRE, Amsterdam.  
Excelsiorplaten. - GEERS. VAN DER VIGH, Amsterdam.  
„Flux“ Bovenlichtsluiting. - VAN DE POLL, Purmerend.

Gaskachels (nieuwste condensang). - OBELT, Amsterdam.  
Gas-, Stoom- en Waterleiding. - R. S. STOKVIS & ZONEN, Leuvehaven 74-76, Rotterdam.  
Glas in lood. - J. J. B. J. BOUYV, Dordrecht.  
Gewapend beton, HUYGEN & WESSEL, Siegwartbalken, R'dam.  
Gegoten getmailleerd ijzeren waschtafels. - Th. VAN HEEM-STEDE OBELT, Amst., 150 de Ruyterkade. Filiaal: 36, Rokin.  
Grondboringen. - A. J. STOEL Jr. Haarlem.  
Haenslersch Houtcement. - C. F. BEER, Keulen.  
Houtgraniet. Kalksteen. - PELT & HOOYKAAS, Rotterdam.  
HEINEKEN'S GLAZENWASSCHERIJ. Stoom Jaloezieën, en Rolluiken-fabriek. - 's GRAVENHAGE. Driehoekjes 3 voorheen Wagenstraat 39a. - AMSTERDAM. v. d. Helststraat 1.  
Houtcement- en Houtcementdakleerbedekking. Haensler's Houtcement. Handel in Bouwmaterialen van J. A. SMITS & ZON, Ruijschstraat 30 b/d Weesperzijde, Amsterdam.  
Huisdeursloten. - LIPS, Dordrecht.  
Jaloesien. - J. F. KRONER & ZONEN, Spuistr. 246, 248, 250, Amst.  
Jossou-Cement. - A. E. BRAAT, Rotterdam en Amsterdam.  
Keien enz. - FERD. ENGERS, Amsterdam.  
Kokosgipsplaten. - H. H. DE HAAN, Nijmegen.  
Kunst- en Grofmederij, v.h. Firma J. T. van Vuren, Amsterdam.  
Langtematen, duimstokken enz. - W. J. WEISSENO, Amsterdam.  
Liften. - Machinefabriek DE ZAAAN, Wormerveer.  
Liften. - Th. VAN HEEMSTEDÉ OBELT, Amst. (R. WAYGOOD & Co.)  
Liften, Ventil., Gesm. ijzer. trappen. J. HAMER & Co., Amsterdam.  
Liften. (Hydr. en electr.). - FRED. STIELTJES & Co. Amsterdam.  
Liften speciaal Handkracht. - J. C. VAN STRAATEN, den Haag.  
Looden en Inw. glasemail privaateleidingen. - OBELT, Amst.  
Luminographie en Lichtdruk, Steendr., „Senefelder“ Amsterdam.  
Metaalwerk, meubelen. - ONDER DEN STR. MAARTEN, Haarlem.  
Machinefabriek Metaal- en IJzergieterij v.h. SPOOR, WIJN-VOORD & Co. 's-Gravenhage.  
Montegralfdruk. - H. J. MONDT, den Haag.  
Muschelkalkstein. - J. H. P. JANSE, Amsterdam.  
Natuursteenbewerking. - G. W. HARMSEN, Amsterdam.  
Parketvloeren, AUG. LACHAPPELLE, Breda.  
Plafondplaten. - Gebr. MIJNLIFF, Nijmegen.  
Portland-Cement. - DYCKERHOFF & SOHNE, Amöneburg.  
Präcisjonsvensters en deuren. - v. d. SCHUIJT & KUNTZE, Amst.  
Prisma's Luxfer. - Wm. VAN RIJN, Amsterdam.  
Proefstation Bouwmat. - KONING & BIENFAIT, Amsterdam.  
Raamsluiters voor bovenlichten. - HEEMSTEDÉ OBELT, Amst.  
Rolluiken. - W. H. M. SCHOLTE, Prinsengr. 516, Amsterdam.  
Rolluiken, Serredekking enz. - S. BRUIGOM, Arnhem.  
Rolluiken enz. J. P. SENFT, Haarlem.  
Rolluiken enz. W. C. J. VAN DER MEYDEN, den Haag.  
Schoorsteenmantels, marmeren. - G. & J. COOL, Amsterdam.  
Scoriae Bricks, IJzeren buizen enz. - W. DEURVORST, den Haag.  
SLOTEN EN VEILIGHEIDSAFSLUITINGEN - LIPS DORDRECHT.  
Spiegel, Vensterglas enz. - P. DOLK & Z., Rotterdam - Dordrecht.  
Stalen balken, IJzer enz. - Gebr. VAN DER VLIET, Amsterdam.  
Stalen Balken, IJzer enz. W. BERNET & Co., Amsterdam.  
Stallinrichtingen, Verwarming, Jan Hamer & Co. Amsterdam.  
Stalinrichtingen - STAAL & HAALMEIJER, Amsterdam.  
Stalen balken. - H. E. OVIING Jr., Rotterdam.  
Stalen balken, - DIKEMA & CHABOT, Rotterdam.  
Stalen balken en U-profielen - Deutsch-Luxemburgische Bergwerks- und Hütten-Aktiengesellschaft, Vertegenw. C. D. v. d. LINDEN, Singel 544, Amsterdam.  
Steengas. - F. A. CLOËR, Amsterdam.  
Steengoed of Engelsche buizen en kruispannen. - HOUBEN & STEEGH, Belfeld en Tegelen (Limburg.)  
Stoommachines, Ketels, Zuid-Holl. Machinefabriek en Constructie-werkplaats. Dir. ANTON KRÖNER, den Haag.  
Stoomtimmerfabriek. - GEERS. VAN MALSEN, Den Haag.  
Stucsteen, Stucmarmer, The Dutch Mercantile Cy. - B. T. HAGEN Rotterdam.  
Tegelversieringen enz., Plaatbakkerij DE DISTEL, Amsterdam.  
Timmer- en lijstenfabriek. - G. P. J. BECCARI, Haarlem.  
Troekenstucplafonds. - De te Ned. Troekenstucfabriek, Venlo.  
Urinoirs (Toffit). - H. HUINCK & A. IMHOFF, Rotterdam.  
Ventilators. - Th. VAN HEEMSTEDÉ OBELT, Amsterdam.  
Ventilators. - D. P. HASSELMAN, Amsterdam.  
Ventilatoren. - SLUIS & VRUGTMAN, Amsterdam.  
Vluchtluikladder, W. J. VAN ELDEN, Amsterdam.  
Vuurvaste steen, Tras, Aarden buizen, Straatkeien. - „Bouwmaterialen“ v.h. M. LUIJTEN, Lekkerkerk, Rotterdam en Dordrecht.  
Vulpenhouder „Caw“. - BLIKMAN & SARTORIUS, Amsterdam.  
Wandtegels, cement, kalk, graniet. - „Bouwmaterialen“ voorheen M. LUIJTEN Lekkerkerk, Rotterdam en Dordrecht.

**GRANITOS**  
METAAL CEMENT  
EDUARD NETTESHEIM - VENLO

**FERRULIN**  
DE BESTE WATERVERF  
EDUARD NETTESHEIM - VENLO

**PIXOL**  
LAK - VEZELVERMASSA - VEZELPIJK  
VOOR ASPHALTDAKEN  
EDUARD NETTESHEIM - VENLO

**KLEURIG**  
KARBOLINEUM  
EDUARD NETTESHEIM - VENLO



Wandtegels, Schoorsteenmantels enz. — A. N. DE LINT, Delft, Den Haag.  
 IJzeren ramen, P. DELOSIE-MOONEN, Nijmegen.  
 IJzerconstructies, Kunstsmeedwerken, Zuid-Holl. Machinefabriek en Constructiewerkplaats, Dir. ANTON KRONER, den Haag.  
 IJzerconstructies. — W. J. NIERMEIJER, Amsterdam.

IJzerconstructies (Ontwerpen van). — W. G. A. BIJL, Utrecht.  
 Zandsteen. — FERD. ENGERS, Amsterdam.  
 Zandbewerkingmachines. — DREES & Co., Burgsteinfurt N.W. 71/W.  
 Zeehit. — I. LEHREN, Amsterdam.  
 Zinkwerken. — Naaml. Venn. F. W. BRAAT's Kon. Stoomfabriek van — Delft.

„BOUWMATERIALEN” VOORHEEN **M. LUIJTEN,**

LEKKERKERK (Hoofdkantoor)  
 ROTTERDAM en DORDRECHT.

# DRIJFSTEEN

Geregelde aanvoer, en daardoor voordeelige prijzen.

## HYDREX Waterdicht Vilt.

Voor het bekleeden van **BETONWERKEN** als:  
 RESERVOIRS, PUTTEN, FUNDEERINGEN enz.

Duurzamer en meer afdoend dan asfalt.

Betonwerken bekleed met **HYDREX VILT** zijn absoluut waterdicht, zelfs bij den grootsten waterdruk.

Inlichtingen verstrekt het Technisch Bureau

**MOENS & BECK,**  
 te BLOEMENDAAL.

„PAARL”.

Geheel NIEUW model

**Spoel-Reservoir**

voor CLOSET-Inrichtingen.

Roestvrij-Zweetvrij-licht.

vervaardigd van Fibronit of Densitas ware, met Koperen binnen constructie.

Vraagt prijzen, beschrijving en catalogus aan

**VALKENIER & DE HAAS,**

Louvehaven 17. — SANITAIRE ARTIKELEN. — Rotterdam.



Maatschappij tot Exploitatie  
 van Staatsspoorwegen.

### AANBESTEDING.

Op **DINSDAG**, den 25sten Juni 1907, des namiddags ten 2 ure (locale tijd), aan het Centraalbureau der Maatschappij tot Exploitatie van Staatsspoorwegen in het Moreelse Park te Utrecht, van:

Bestek No. 1112.

Het wijzigen van het hoofgebouw, het maken van een gebouw voor privaten en magazijnen, het maken van bureaulokalen bij de goederenloods en het uitvoeren van daarmede in verband staande werken op het Station **ASSEN**.

Begroeting f 11050.—.

De besteding geschiedt volgens § 74 van het bestek.

Het bestek ligt van den 8sten Juni 1907, ter lezing aan het Centraalbureau in het Moreelse Park en aan het bureau van den Sectie-Ingenieur F. M. VAN PANTHALEON baron VAN ECK te Groningen en is op franco aanvraag (per brief) aan genoemd Centraalbureau (Dienst van Weg en Werken) te bekomen, tegen betaling van f 1.00.

Inlichtingen worden gegeven aan het Centraalbureau (Dienst van Weg en Werken) en door den Sectie-Ingenieur voornoemd.

Aanwijzing op het terrein zal geschieden den 19den Juni 1907 ten 9.45 ure voormiddag (West Europeesche tijd).

Utrecht, den 4den Juni 1907.

### ASSOCIATIE.

Voor een artistiek aangelegd jong **ARCHITECT** of **BOUWK-ING.** bestaat gelegenheid **DEELGENOOT** te worden in een bestaand bureau.

Brieven franco No. 25 bureau van dit blad. *Herderstraat 5 DEN HAAG.*



SPROSEN-  
 VERBINDING.



**Schmiedeeiserne Fenster**

Bei Bedarf bitte Masse u. Stückzahl aufzugeben.

Vertegenwoordiger: **P. DELOSIE-MOONEN, NIJMEGEN.**

Kloos en van Limburg R'DAM.

**Sieghwart-Balken.**

Kuygen en Wessel R'DAM.  
 A'DAM.



TELEFOON INT. 3206.

**Amsterdamsche Asphaltfabriek.**

== DE VESUVIUS. ==

**VAN DEN BERG en VIËTOR.**

**Houtcement. - Cementmastiekdaken.**

Asfaltvloeren en Straten.



**Patent Exhaust Ventilator,**

Schoorsteenkappen — Luchtinjectors enz.  
 voor het ventileren van lokalen, het bevorderen der trekking en het tegengaan van valwinden in schoorsteenen.

PRIJZEN LAGER. CAPACITEIT HOOGER dan elk bekend systeem.

Vraagt de prijscourant van November 1905.

**D. P. H. HASSELMAN,**  
 AMSTERDAM, Spaarndammerstraat 52-60.

Telefoon No. 857

Vochtige en doorslaande muren worden volkomen waterdicht door bestrijking met

**Extract van Steenbeschermer.**

Dit fabrikaat voldoet aan de strengste eischen! Het is bestand tegen slagregen, zon en vorst; tegen de sterkste zuren en alkaliën. Het vermengt zich niet met water, en is bestlijst onoplosbaar in water.

Bewerking onder veeljarige garantie.

Kostelooze overeenkomst voor prijsopgave en inlichtingen zonder eenige verbinding van de zijde des Aanvragers.

Wendt U ten spoedigste tot de

**Nederlandsche Steenbeschermerfabriek,**  
 Graafsche Weg. — NIJMEGEN.

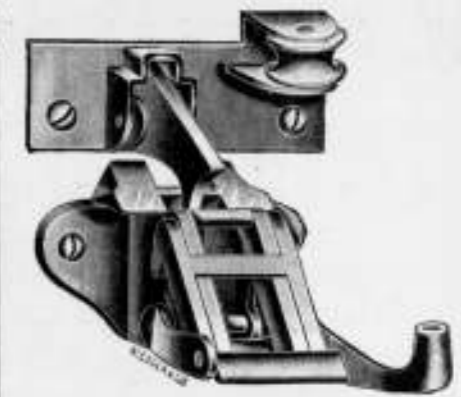

„FLUX” Bovenlichtsluiting D.R.P. 157566 — D. R. P. 152008.

„FLUX” is natuurlijk geschikt voor de **Hollandsche** bovenlichten.

„FLUX” heeft het voordeel dat het met één koord wordt geopend en gesloten.

„FLUX” wordt reeds door Heeren Architecten aanbevolen.

„FLUX” wordt door ons direct aan Heeren Architecten en Aannemers geleverd.

Vraagt prijzen en conditie.

**Modelramen met „Flux”**

op franco aanvraag ter bezichtiging gezonden.

Vertegenwoordiger voor Nederland en Koloniën

**VAN DE POLL,**

PURMEREND.

Te bezichtigen op de Permanente Tentoonstelling v. d. Mij tot Bev. der Bouwkunst.

Voor het ontwerpen en detailleeren, houden van toezicht op de uitvoering van alle in de **BOUWKUNDE** voorkomende

**IJzerconstructies**

beveelt zich aan:

**W. G. A. BIJL, Ingenieur. Utrecht.**  
 OUDE GRACHT T. Z. 85. Telefoon 182.

**Openbare Aanbesteding.**

Het Gemeentebestuur van Utrecht zal op **ZATERDAG**, 29 Juni a.s. des namiddags te 2 uur in het openbaar ten Stadhuize aanbesteden:

Het maken van den bovenbouw en van de **Bewegings- en Opzetinrichtingen** der nieuwe **Catharijnebrug** (rolbuseule).

‘t Bestek ligt ter inzage aan het Bureau der Gemeentewerken, Achter Klarenburg, en is aldaar zomede ten Stadhuize (afdeeling Financiën) en bij de boekhandelaren Van Terveen & Zoon te verkrijgen tegen betaling van f 0,50 per stuk met 1 tekening.

## H. WESTENBERG - Almelo.



### Brandvrije Cementijzer-constructies.

Speciaal adres voor goedkope BETONVLOEREN in fabrieken, magazijnen enz.

De N. V. 's Gravenhaagsche Machinefabriek, Metaal- en IJzergieterij  
v/h SPOOR, WIJNVOORD & Co.,

### Zuidwest Buitensingel 39

bericht aan belanghebbenden, dat zij heeft gekocht van de N. V. Pletterij v/h. ENTHOVEN & Co. eene groote collectie houten en koperen modellen waaronder van

Kolommen, Lantaarnpalen, Straatkolken, Ramen, enz.

voor de levering waarvan zij zich beleefd aanbeveelt. Levering in kortst mogelijke tijd tegen uiterst concurrerende prijzen.

**NEDERLANDSCHE  
MAATSCHAPPY  
MONIERWERKEN**  
DIRECTEUR J. N. LANDRE

**CEMENT IJZERWERKEN**  
VOLGENS SYSTEEM MONIER  
EN AANVERWANTE STELSELS  
**BETONWERKEN VAN ALLERLEI AARD**

**AMSTERDAM**  
KANTOOR EN FABRIEK JAAGPAD 90 OMVAL TELEFOON 19 3028

LOUIS LANGE

**Nederlandsche Asphaltfabriek,**  
W. J. VAN DER WETTERN. — A. S. KEY.  
**ROTTERDAM.**

Gevestigd: KEULEN, LONDON, ROTTERDAM.  
Voert Bestellingen uit; legt Vloeren; levert Materialen. Adres: LEUVEHAVEN 28

## ASSMAN & Co.

≡ ZUIVERAARS ≡  
OOK VAN MUIZEN

Keizersgracht 310 AMSTERDAM

Bekroond met goud } 1878  
Tentoonstelling } 1895  
1906

INT. TELEFOON 4202.

### ZECHIT

MAAKT BETON EN PLEISTER-  
WERK WATERDICHT.

ZECHIT verzekert droge kelders en fun-  
deeringsmuren in vochtigen bodem.

ZECHIT bepleistering absoluut bestand  
tegen het weer en ondoordring-  
baar voor water bij slagregens.

ZECHIT maakt vochtige muren droog.

ZECHIT geeft waterdichte en vorstvrije  
brouwerijkelders.

ZECHIT maakt beerkuilen en putten voor  
huishoudwater ondoordringbaar.

ZECHIT is bestand tegen beerwater, oplos-  
singen van zouten, minerale wate-  
ren, enz. het heeft veel meer weerstands-  
vermogen dan cement-bepleistering.

ZECHIT itunende uitkomsten van waterdichtheid en  
weerstand tegen waterdruk door het Proefstation  
Koning & Bienfait, Amsterdam.

Hoogst waardeerende beoordeeling door de eerste  
deskundigen.

Zeehsteen en Zeehitwerke Bredelar  
G. m. b. H. Cassel.

Vertegenwoordiger:

I. LEHREN,  
Nieuwe Heerengracht 37, Amsterdam.

### P. BOURDREZ

Constructeur van werken in

**Gewapend beton.**

VALERIUSSTRAAT 8.

's GRAVENHAGE.

N.V. Utrechtsche  
Asphaltfabriek

v/h Firma STEIN & TAKKEN.

**VULKAAN** Hout-Cement / Dakbe-  
Cement-Mastix / dekking.

ASPHALTVLOEREN, enz.

**W. J. STOKVIS**

FABRIEK  
van  
KOPERWERKEN  
UITVOERINGSONTWERPEN  
van  
ARCHITEKTEN

**ARNHEM**

## Muschelkalkstein.

Het materiaal bij uitnemendheid voor monumentaalbouw.

In Duitsland bij de meeste groote gebouwen toegepast, o.a.

Regeringsgebouw . . . . .	Coblenz
Politiepresidium . . . . .	Keulen
Automatenrestaurant Friedrichstrasse . . . . .	Berlin
Restaurant Alt Bayern . . . . .	
Aschingers Concerthuis . . . . .	
Aschingers Hotel. . . . .	
Romanischer Hof . . . . .	
Papierhaus Dessauerstrasse . . . . .	
Groote Bouw Stollwerk . . . . .	Keulen

en veel meer andere gebouwen, is bewerkt te verkrijgen door  
tusschenkomst van

**J. H. P. JANSE,**

Marnixstraat 402, AMSTERDAM.

Vertegenwoordiger der

Kaisersteinbruch Aktiengesellschaft, Keulen.

MONSTERS en OFFERTE gratis.

Fabriek van Houten Parketvloeren.

**AUG. LACHAPPELLE, BREDA.**

Beveelt zich aan voor de levering van

Houten Parketvloeren,



eenvoudig of rijk van teekening in verschil-  
lende systemen, massief, opgelegd, vocht-  
werend, ook systeem „tapis“. op het oog  
gelijk aan massieve vloeren.

Houten Asphalt Tegels.

Catalogi, beschrijvingen en prijzen op aanvraag.

**ZUID-HOLLANDSCHE  
Machinefabriek en Constructiewerkplaats.**

Directeur: ANTON KRÖNER.

Beeklaan hoek Teylerstraat 138, den Haag.

Machinerieën en IJzerconstructiën, reparatiën aan Stoomketels,  
Machines, Motoren, enz.; Smeedwerk voor Industrieel gebruik en  
de bouwvakken. IJzeren Rolluiken, Windwerktuigen, Amerikaansche  
Inschuifhekken, enz. enz.

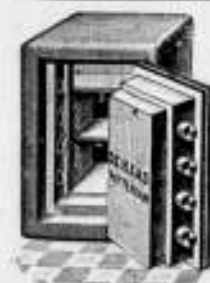

## DE HAAS.

N. V. Rotterdamsche Brandkastenfabriek voorheen  
Jb. de Haas & Zoon.

**ROTTERDAM.**

SPECIAAL FABRIEK VAN

Pantserkasten. — Kluisdeuren. — Pantserkelders. — Safe-inrichtingen, enz.

OPGERICHT 1840.

Magazijn: Wijnhaven 63. Fabriek: Elisabethstraat.

Prijscourant franco op aanvraag.

■ ONDER DEN ■  
SINT MAARTEN  
HAARLEM — AMSTERDAM  
■ ■ ■ PARIJS ■ ■ ■

WIJ VESTIGEN DE AANDACHT  
OP ONZE POUFRE-DE-RIZ OF  
BONBONDOOZEN, IN DEN  
PRIJS VAN f 1.50 EN f 2.25  
PARTICULIERE PRIJS.

### Separatie en Plafondplaten

worden door mij tegen de meest  
concurrerende prijzen geleverd.  
Groote voorraad in verschillende  
maten voorradig.

Worden Vertegenwoordigers gevraagd.  
Gebr. MIJNLIEFF - Nijmegen.

Société Anonyme Métallurgique  
d'AUBRIVES & VILLERUPT,  
Siège Social à Aubrives (Ardennes).

**Gegoten IJzeren Buizen**

met bijbehorende hulpstukken.  
HOOFDAGENT voor Nederland

**W. DEURVORST. — Den Haag.**

Kantoor: Krayenhoffstraat 5a.

Onderneemt het leveren en leggen van  
Buizen en Hulpstukken voor GAS- en  
WATERLEIDING.

**W.C.J. VAN DER MEIJDEN**

NIEUWE HAVEN 1-3  
DEN HAAG  
STOOMJALOUZIEËN  
FABRIEK OPPER 1886.

HOUTEN EN STALEN ROLLUIKEN

GRAND-PRIX  
LONDEN  
1906.

HOOGSTE ONDSCHIEDINGEN (GRAND-PRIX)  
GOUDEN MEDAILLES EN EREKRUISSEN.  
TE MARSEILLE, WEENEN, NARUR, PARIJS,  
BRUSSEL EN BOEKAREST.

## KOKOSGIPSPLATEN VOOR PLAFONDS EN MUREN.

SOLIEDSTE EN LICHTSTE MATERIAAL GEHEEL GEHOOR- EN BRANDVRIJ.  
 DIK 1 1/2 - 2 - 2 1/2 - 3 - 4 - 5 - 6 en 7 c.M. LANG 2 METER, BREED 0.50, 0.33 1/2 en 0.25 METER.

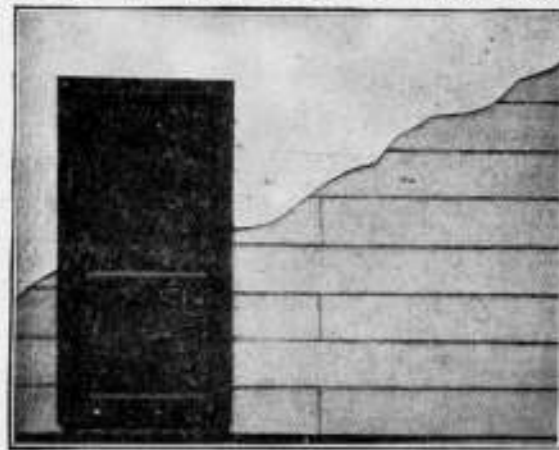

KAN ZEER  
 SPOEDIG GE-  
 SCHILDERD EN  
 BEHANGEN WOR-  
 DEN. BIJZONDER  
 GESCHIKT VOOR  
 SCHOLEN,  
 MAGAZIJNEN,  
 FABRIEKEN,  
 ENZ. ENZ.

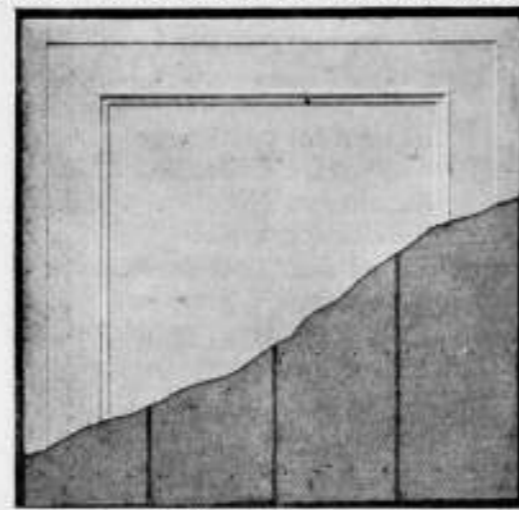

VRAAGT MONSTERS EN PRIJZEN.

H. H. DE HAAN, Kantoor en Magazijn: Graafschestraat 59, Nijmegen.

## Het Betonijzer der Toekomst „KAHN SYSTEEM”



eenvoudig en economisch voor alle werken in

Zoals: **GEWAPEND BETON.**

BRUGGEN  
 FUNDEERINGEN  
 KOLOMMEN  
 RESERVOIRS  
 PIJLERS  
 VIADUKTEN  
 ENZ. ENZ.

UITGEWERKTE PLANNEN  
 en TEEKENINGEN voor uitvoeren  
 werken worden kosteloos verstrekt.

GEILLUSTREERDE BROCHURE  
 op aanvraag gratis en franco.

Handelmaatschappij van **R. S. STOKVIS & ZONEN.**  
 Afdeeling IJzer en Staal. ROTTERDAM.

**F. C. WEYERSTALL. ≡ ELBERFELD.**

**Centrale Verwarming.**

Generaal-Vertegenwoordigers voor **LUIJKE & Co. = Rotterdam.**  
 NEDERLAND:

**W. BERNET & Co.,**  
 IJZERHANDEL.

≡ **AMSTERDAM.** ≡

GROOTE VOORRAAD

Balk-Staal van No. 8 tot en met 40 en  
 □ Staal van No. 3 tot en met 30.

**ATELIER VOOR  
 GEBRAND- en GEKLEURD  
 SCHILDERD  
 en GEKLEURD  
 GLAS IN LOOD**  
**J. J. B. BOUVY**  
 DE DORDRECHT.  
 FILIALET  
 AMSTERDAM en ROTTERDAM  
 IN DE SPEYKERMANDT

**ELECTRO-TECHNISCH INSTALLATIE-BUREAU**  
**Ch. G. LANDRÉ.**  
 SPUI 14-16. ≡ AMSTERDAM.

Intercommunaal Telefoon No. 999.  
 Bijkantoor gevestigd te TILBURG, Heuvelstraat 15.  
 Interc. Telefoonnummer 284.  
 Plannen en Begrotingen kosteloos.  
 Electriche Kracht- en Licht-Installaties voor Gelijk-, Wissel- en Draaistroom.

**Echt Haeusler'sche  
 Houtcementen Dakbedekking.**

Bekwame dakdekker-, bliklager- en bouwwerkmeesters als  
**UITVOERENDE VERTEGENWOORDIGERS**  
 voor Nederland en Koloniën worden GEVRAAGD.  
 BRIEVEN MET REFERENTIËN TE ADRESSEEREN AAN DE FIRMA  
**C. F. BEER. KEULEN (RIJN).**  
 GENERAAL-VERTEGENWOORDIGER DER FIRMA  
 C. S. HAUESLER. — UITVINDER DER HOUTCEMENT.  
 48 Gouden Medailles. — 7 Patenten. — Meerdere Hofdiploma's.

NOTITIE: Gelijktijdig breng ik ter kennis der Heeren Belanghebbenden dat de firma N.V. Handel in Bouwmateriaal v. I. A. SMITS & ZON, AMSTERDAM sedert 1 Jan. 1906 niet meer mijne vertegenwoordigers voor Nederland en Koloniën zijn, en nu door mij noch door de firma Carl Sam. Haeusler direct Haeusler's houtcement aan deze firma geleverd wordt.

v. d. Schuijt & Kuntze,  
 INGENIEURS,  
 AMSTERDAM.

**Centrale  
 Verwarmingen.**

Pijpleidingen,  
 Ribbenbuizen, enz.

**H.H. Architecten**

laat muren en plafonds bepleisteren met  
**ROBINSON'S ALBAST CEMENT** wordt Glashard, helder wit, kan worden afgewassen, kan DIRECT worden beschilderd.

wordt steeds met groot succes toegepast in:  
 Ziekenhuizen, Sanatoriums, Militaire Hospitalen, Kazernen, Gestichten, Kerken, Kloosters, Scholen, Schouwburgen, Electriche Centralen, Kantoorgebouwen, Particuliere Gebouwen, enz., enz.

Ook voor Buitenwerk.  
 PROSPECTUS OP AANVRAAG.  
 ALLEENVERKOOPERS  
**G. VAN LENT & Co.**  
 NIEUWEHAVEN 163.  
 ROTTERDAM.

Nederlandsche Instrumentenfabriek,  
 UTRECHT.  
 Oude Gracht W. Z. 54.  
 Dr. N. G. VAN HUFFEL.

**Kooi Bliksemafleiders**  
 (NIEUW SYSTEEM).  
 Veel GOEDKOOPER en BETER dan de oudere.



**GEBR. VAN DER VLIET,**  
Ijzer- en Staalhandel  
**AMSTERDAM.**

STAAF-, BAND-, PLAAT-, HOEK- en T-IJZER, enz.  
STALEN BALK- en L-PROFIELEN. —  
GEGOTEN BÖHLERSTAAL.

van 6 tot 30 cM. voorradig.

tot 30 cM. voorradig.

Alleen verkoop van P. L. H. Kroonijzer en Wilh. S. M. Vloeiijzer.



STAKDOOREN ANMOEDIG.  
VOCHTWEREND.  
ISOLEEREND.  
BRANDVRY.

DE BESTE BINNEN VAN  
BODWT MEN VAN  
BRUCKNER. PATEN.  
VRAACT PROSPECTUS.  
FABRIEK "INDUSTRIA".  
FABRIEK "REDFA" GOEDKOOP.

KONNEN DIRECT  
BEHANGEN GEWIT OF  
BESCHILDERD WORDEN.

LANG: 66%  
HOOG: 50%  
DIK: 6 EN 8%

**PRISMA'S LUXFER.**

Sousterrain, verlicht door Luxfer vloertegels.



Voor inlichtingen wende men zich tot **WM. VAN RIJN,**  
Keizersgracht 181. Amsterdam. Telefoon No. 2621.

Naaml. Venn.

**Dordrechtse Asphaltfabriek**  
v/h. f<sup>a</sup>. **ROODENBURG & Co.**

**ASPHALT-DAKPAPIEREN**  
**CEMENT-MASTIEK** } MERK "ETNA"  
**HOUTCEMENT** }  
**PAPPOLEUM**  
**ASPHALTVLOEREN** en  
**DAKBEDEKKINGEN**  
worden onder veeljarige garantie  
uitgevoerd.



**W. J. NIERMEIJER.**  
v/h. **H. J. VAN DER VEEN.**  
Nieuwezijds Voorburgwal 342. - **AMSTERDAM.**  
Ingenieurs-Bureau voor statische  
berekningen en ijzerconstructies.

**LIFTEN,**

voor elke beweegkracht en van elke  
capaciteit, met uitstekend werkenden  
**VALBESCHERMER**, met automatisch  
werkende **SCHACHTDEURSLUITINGEN**  
en **STOPINRICHTING** voor elke  
verdieping, worden vervaardigd door de  
**Machinefabriek „DE ZAAAN”**  
te **WORMERVEER.**

Prijzen en attesten, waaronder van een  
4-persoons elektrische lift, welke gedurende  
hare tweejarige werking niet de geringste  
stoornis ondervond, op aanvraag.

**VAN DER MAAS & Co.**  
BEELDHOUWERS.  
Den Haag - Bussum.

Ateliers tot artistieke bewerking van  
Hout en Steen.

Vervaardigen alle beeld- en steenhouwerken.

Beeldhouwwerk  
op kunst Nijverheids gebied.  
ADMINISTRATIE:

Willem de Zwijgerlaan 25.  
DEN HAAG.



**JAN HAMER & Co.**

Frederiksplein 6 en 8. **AMSTERDAM.**

**NORMAAL**  
**GOEDEREN- en SPIJZENLIFTEN**

Eenvoudig. - Geruischloos. - Praktisch. - Goedkoop.

Voorzien van de laatste verbeteringen, waaronder onze veel  
verbeterde automatisch werkende **Veiligheids rem- en vast-**  
**zet-inrichting.** — **Zelfsmeerende kogellagers.** — **Veilig-**  
**heids vang- of valinrichting.** — **Geleistukken** voor  
kooi en tegengewicht enz.

1600 NEDERLANDSCHE REFERENTIES.

**Amsterdamsche Jalousiefabriek**  
Opgericht 1875.

**ROLLUIKEN. ZONSCHERMEN.**  
Marquisen, Tochtschermen en Serrebedekking.

**Geschilderde Winkelgordijnen.**

Tuintenten en Tuinparasols met en zonder tafel, Glasjalouzien, enz.  
Enig Adres voor HOUTEN PARKET TAPIJTEN.

**J. F. KRONER & Zonen,** Hofleveranciers  
Spuistraat 246, 248, 250, Amsterdam.

**„BOUWMATERIALEN”** voorheen **M. Luijten,**  
**LEKKERKERK** (Hoofdkantoor), **ROTTERDAM** en **DORDRECHT.**  
Fabriek van **MACHINALE Doorniksehe en Luiksehe**

**POEDERKALK**

GEGARANDEEDE FIJNHEID: Restant op een zeef van 900 mazen per cM<sup>2</sup>, hoogstens 15 procent.  
Voor speciale doeleinden wordt de kalk desgewenscht nog fijner geleverd.  
Vraagt proefstaten en inlichtingen omtrent mortelverbandingen.

**GREY-BALKEN**

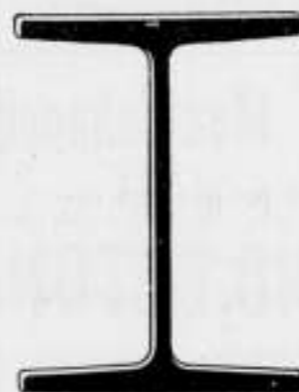

In Profielhoogten  
tot 750 m.M.

In Flensbreedten  
tot 300 m.M.

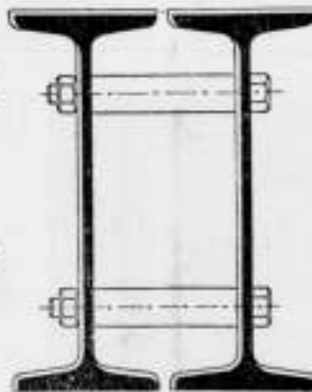

**DIFFERDINGEN**

Alle gewenschte inlichtingen te bekomen bij den Vertegenwoordiger:

**G. D. VAN DER LINDEN,** AMSTERDAM, Singel 544.

**BALK- en**  
**[-STAAL,**

alle lengten tot twaalf meter in  
normaalprofielen tot de laagste  
prijzen in voorraad bij

**DIKEMA & CHABOT,**  
**Rotterdam.**

**AËROGEENGAS.**

Het beste en zekerste systeem,  
— zie de talrijke Attesten — van  
verlichting voor kleine gemeenten,  
Villaparken, Villa's, Gestichten,  
Fabrieken enz.

Wordt tevens als beweegkracht  
dienstbaar gemaakt voor aanleg  
**WATERLEIDING.**

Apparaat zeer eenvoudig,  
zoo gewenscht werkende met  
gewichten, dus zonder Mo-  
tortje, zindelijk, gevaarloos  
en gemakkelijk te bedienen.

Behalve in vele villa's en  
gestichten, zijn reeds 9 be-  
langrijke dorpen in Neder-  
land, naar ons systeem met  
dit Gas verlicht.

AËROGEENGAS-MAATSCHAPPIJ.

Hoofddirecteur voor Nederland en België:

**Tj. van der Zee,**  
Bezuidenhout. - Rijklof van Goensstraat 18.  
DEN HAAG.  
Interc. Tel. 2668.

**Een best en**  
**voordeelig**  
adres voor

**ROLLUIKEN,**  
Jalousiën, Markiezen,  
Zonschermen

en alle benodigdheden op dit gebied  
vindt U aan de nieuw Electricch inge-  
richte Fabriek van

**J. P. SENFT te Haarlem.**

Heeren aannemers vraagt prijsopgaaf.

**GEB<sup>s</sup>. VAN MALSEN. DEN HAAG.**

**STOOTTIMMERFABRIEK.**

Deuren, lijsten, betimmeringen, en  
parketvloeren.

# GEWAPEND BETON.

Uitvoering van alle werken. Begrotingen en ontwerpen kosteloos.

## Koninklijke Rotterdamsche Cementsteenfabriek

voorheen

### VAN WANING & Co. — ROTTERDAM — ENSCHEDE.

Grootste voorraden Riolen, Buizen, Putten, Kolken. enz.

### Industriële-Maatschappij

VAN

## F. J. STULEMEIJER & Co. = BREDA.

# Constructeurs van Werken in Gewapend Beton.

Menige groote brand heeft in den laatsten tijd doen inzien, dat bij den bouw van branderijen, fabrieken, pakhuizen, gestichten, enz. gebruik gemaakt moet worden van het absoluut brandvrij materiaal **GEWAPEND BETON.**

## TH. VAN HEEMSTEDE OBELT,

Mem. San. Inst. London.

Sanitary Engineer,

HOOFDKANTOOR EN MAGAZIJN  
150/1 de Ruyterkade. — AMSTERDAM. — Filiaal 44 Rokin.

Hoofdagent voor Nederland en Koloniën van SHANKS & Co. Ltd., te Barrhead.

SPECIALITEIT VOOR DE LEVERING VAN COMPLETE BADINRICHTINGEN.

PRIVAAT-INRICHTINGEN. — Shanks Closets zijn nog niet overtroffen.

Porseleinen en Geëmailleerd Ijzeren Badkuipen.

Getijzers geheel van rood koper, van binnen vermind. Zij bederven het water niet, overtreffen al de tot nu toe bestaande en kosten niet meer. Alleen ter inzage.

CLOSETS, WASHTAFELS, URINOIRS, GOOTSTEENEN ENZ. — VERWARMING en VENTILATIE.

CHAMBERLAND FILTERS. Systeem Pasteur.

ELECTRISCHE KACHELS, CONDENSING GAS-KACHELS, zonder afvoer naar buiten. SEPTIC-TANKS, WARMWATER-VERZORGING, volgens verschillende systemen, ook door middel van het keukenfornuis.

Begrotingen, prijsopgaven en offertes worden op aanvraag kosteloos toegezonden.

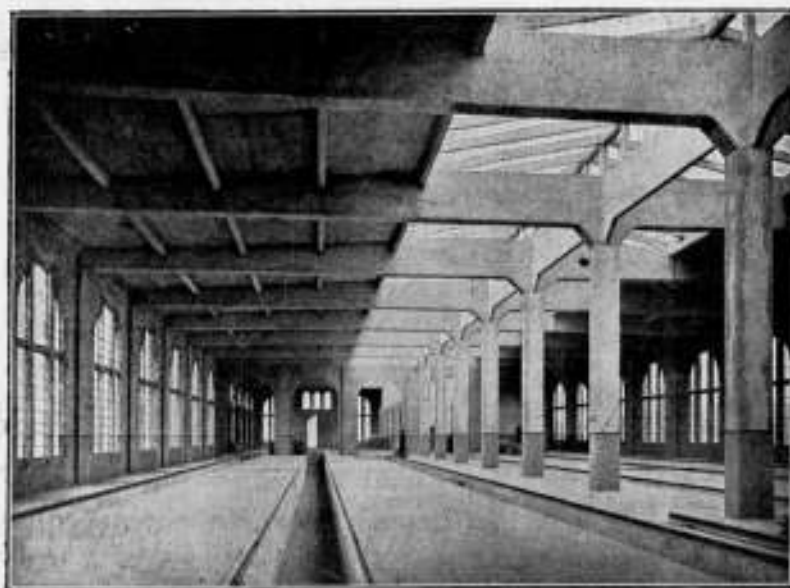

Rijtuig-remise der Z. Holl. El. Sps. Mij. te Leidschendam.

## Hollandsche Maatschappij

tot het maken van werken in

# GEWAPEND BETON.

DIRECTEUR:

A. C. C. G. VAN HEMERT.

Civiel Ingenieur.

'S-GRAVENHAGE.

Conradkade 62.

Interc. Telefoon 2669.

Telegram-Adres: BETONIJSER.

27<sup>e</sup> JAARGANG 1907. N<sup>o</sup> 25

# BOUWKUNDIG WEEKBLAD.

ORGAAN VAN MAATSCHAPPY.  
TOT BEVORDERING DER BOUWKUNST.

BESTUUR VAN DE MAATSCHAPPY: A. SALM G.Bz. Voorzitter. F. W. M. POGGENBEEK,  
Vice-Voorzitter. — V. G. A. BOSCH, W. J. DE GROOT, G. W. VAN HEUKELOM, D. E. C. KNUTTTEL,  
J. A. MULOCK HOUWER, F. J. NIEUWENHUIS, B. J. OUËNDAG, J. VERHEUL Dz., P. A. WEELDENBURG.

COMMISSIE VAN REDACTIE: Ed. CUYPERS,  
A. SALM G.Bz., J. VERHEUL Dz.  
REDACTEUR: C. T. J. LOUIS RIEBER.

BUREAU VAN REDACTIE: MARNIXSTR. 402 AMST.  
BUREAU VAN ADMINISTR. HERDERSTR. 5 DEN HAAG  
UITGEVERS: MOUTON & Co DEN HAAG

INHOUD: A.BONNEMENTSPRIJS

N<sup>o</sup>. 25. 22 JUNI 1907. Middelbaar Technisch Onderwijs, door H. Enno van Gelder. — Prijsvragen. — Inhoud van Tijdschriften. — Berichten. — Personalie. — Bureau voor plaatsing van opzichters en tekenaars. — Aankondiging en afloop van aanbestedingen. — Lijst van Fabrikanten, Leveranciers, enz. — Advertentiën.

voor Nederland: fr. p. p. / 15. — 's jaars, voor Indië en het Buitenland (bij vooruitbetaling) fr. p. p. / 17. — PRIJS DER ADVERTENTIËN: van 1—5 regels / 1.—, elke regel meer 20 cents Grootte letters naar plaatsruimte. — AANKONDIGING VAN AANBESTEDINGEN 15 ct. p. r. m. premie 1/2 maal. — ANNONCEMENT VAN ADVERTENTIËN tegen belangrijk verminderde prijzen en kosteloze opname der advertentiën in het Tijdschrift der Mij.

### MIDDELBAAR TECHNISCH ONDERWIJS.

#### VOORDRACHT

gehouden in de Vergadering van de Maatschappij tot Bevordering der Bouwkunst, op 30 Mei 1907, door den Heer H. ENNO VAN GELDER, Werktuigkundig Ingenieur te Rotterdam.

Mijn Heeren,

Door Uw Bestuur uitgenoodigd om het onderwerp Middelbaar Technisch onderwijs in te leiden, wensch ik allereerst mijn dank te betuigen voor die uitnodiging, die ik met graagte heb aangenomen. Het Middelbaar Technisch Onderwijs toch heeft altijd mijne warme belangstelling gehad; het kon mij dus niet anders dan aangenaam zijn om dit onderwerp in een zoo deskundigen kring als deze te bespreken. Ik vrees echter, dat ik U niet veel nieuws zal vertellen.

Toen ik ongeveer tien jaren geleden in de Nederlandsche Vereeniging van Werktuig- en Scheepsbouwkundigen voor het eerst dit onderwerp ter sprake bracht en op de leemte wees, die er bestaat in de opleiding voor opzichters, tekenaars en technici in het algemeen, heb ik denkbeelden ontwikkeld, die ik nog steeds koester. Ik ben, niettegenstaande de vele gesprekken die ik over dit punt heb gehouden met menschen van allerlei richting en werkring, in de eerste plaats met mijn studiegenoot J. de Koning, niettegenstaande alles wat ik daarover heb gelezen, ook zelfs de uitgewerkte Memorie van Toelichting van het Wetsontwerp

in het Gebouw van de Maatschappij tot Bevordering der Bouwkunst, Amsterd., Marnixstraat 402, is gevestigd een Permanente Tentoonstelling van Bouwarkieven, dagelijks kosteloos te bezichtigen.

Kuyper voor de Centr. M. T. S., niettegenstaande dat alles ben ik nog steeds dezelfde denkbeelden toegedaan, die ik toentertijd heb geuit en die ik ook te Groningen in de vergadering der Maatschappij van Nijverheid in 1903 heb verdedigd.

Men moge dit, zooals in het Maandblad voor Vakopleiding gezegd is, daaraan wijten, dat het moeilijk valt een eenmaal vastgegroeid denkbeeld te wijzigen, maar ik stel er prijs op te verklaren, dat dit hier zeker het geval niet is, maar, dat alles wat ik in die tien jaren heb ervaren mij heeft doen zien, dat ik toen de goede richting heb aangegeven. Het doet mij daarom genoeg de alleszins geponde verwachting te mogen koesteren, dat eertlang een M. T. S. zal tot stand komen in den geest als ik die het liefst zag ingericht.

De eischen aan zulk een school te stellen, zoude ik als volgt willen formuleeren:

1<sup>o</sup> De leerling kome op die school met eene kennis ongeveer gelijk aan die welke kan verkregen worden op een goed ingerichte H. B. S. met driejarigen cursus, hetzij die kennis daar verkregen is, of op een school voor M. U. L. O., of op andere wijze. De leeftijd van toelating moge daarom niet lager dan 15 jaar zijn en de leerling hebbe bovendien bewijs gegeven voor de wis- en natuurkundige vakken aanleg te hebben.

2<sup>o</sup> Op de school worden in een driejarigen cursus de beginselen der wis- en werktuigkunde, de natuur- en scheikunde, talen, boekhouden en handteekenen onderwezen, terwijl het technisch onderwijs in hoofdzaak zich bepale tot vakstudie, respectievelijk: werktuigbouw en kennis van werktuigen, bouwkunde en waterbouwkunde, electrotechniek,

scheepsbouw, scheikundige en mechanische technologie met lijntekenen, uitslaan op ware grootte en oefening in het laboratorium.

3<sup>e</sup> De studie worde op doelmatige wijze afgewisseld met handenarbeid in smederij, bankwerkerij, timmerwinkel, instrumentmakerij, ketelhuis en machinekamer, praktische oefening in landmeten en waterpassen en in het laboratorium, zoodanig, dat de leerling daardoor op eene hoogte komt, dat hij in werkplaats, op bouwwerk, fabriek en laboratorium dadelijk aan leerzaam werk kan worden gezet, doordat hij de eenvoudigste bewerkingen heeft leeren uitvoeren en het waarom dier bewerkingen heeft leeren kennen.

4<sup>e</sup> Een diploma als technicus worde den leerling niet uitgereikt alvorens hij, na behoorlijk afgelegd eindexamen der school, een of twee jaren in de praktijk met vrucht is werkzaam geweest.

Alvorens deze punten nog uitvoeriger te bespreken, wil ik eerst nog eens nagaan voor wie het M. T. O. moet dienen en wat er mede wordt beoogd.

In de Memorie van Toelichting van het wetsontwerp Kuiper wordt een uitgewerkte peroratie gehouden over technisch, industrieel en vakonderwijs, waaruit men echter niet veel wijzer wordt. De „materieele indeeling van het vakonderwijs“ en de „nadere indeeling van het Nijverheids-onderwijs“ zijn mij ten minste uit dat stuk niet duidelijker geworden. En toch is de bedoeling goed, want werkelijk heeft de Nijverheid, zoowel als Handel en Landbouw, behoefte aan twee soorten onderwijs op technisch gebied, n.l. het algemeen ontwikkelend technisch onderwijs en het meer speciale vakonderwijs. Dit laatste is echter mijns inziens niet te splitsen in lager, middelbaar en hooger, maar hangt zoo af van de eischen van vak en leerling, dat dit geheel naar de omstandigheden moet worden ingericht en niet anders kan uitgaan dan van het particulier initiatief, hoewel het zeker in alle opzichten dient gesteund te worden door ruime subsidies van Rijk, Provincie en Gemeente.

Zoo kan ik mij voorstellen, dat in een buurt als de Langstraat een vakschool voor lederbereiding gewenscht wordt, en ik zoude het toejuichen als die er kwam. Maar een dergelijke school zou zeker in dat geval in hoofdzaak moeten dienen voor de werklieden en bazen in dat vak, zoude ook een avondschool moeten zijn en als hoofdzaak het vak onderwijzen, zonder zich voor de verdere algemeene ontwikkeling van den leerling te veel in te spannen. Zoo bestaat te Enschedé een cursus voor spinnen en weven, in Amsterdam een school voor het schoenmakersvak, de vakschool voor electrotechniek te Leiden, en kunnen daartoe ook gerekend worden de winter-tuinbouw cursussen en zuivel-scholen.

De hoogte, waarop de leerlingen op deze vakscholen kunnen worden gebracht, hangt af van de verlangde kennis en zal ook de voorwaarden voor de toelating moeten regelen. Dat zelfs die scholen soms aan zeer hoge eischen moeten voldoen, leert ons het buitenland, zoowel Frankrijk als Duitsland, bijv. op het gebied van textiel-industrie. De suikerschool te Amsterdam geeft daar ook een voorbeeld van en, zooals de dagbladen ons hebben medegedeeld, zal de Nederlandsche School voor Handel en Nijverheid te Enschedé in een hoogere vakschool voor de textiel-industrie worden ingericht, die aansluit op de H. B. S. vijfjarigen cursus, omdat dit vak zoo uitgebreid is, dat een algemeene opleiding als te Delft wordt genoten, niet genoeg in de details van het vak kan specialiseeren. Deze school zal dan

ook niet door het Rijk worden overgenomen, maar wel op ruime wijze worden gesubsidieerd, evenals door Provincie en Gemeente.

Wat ik echter versta onder technisch onderwijs is een meer algemeen onderwijs, en dit is wel degelijk te splitsen in drie verschillende categoriën, in lager, middelbaar en hooger. Het eerste wordt belichaamd in de ambachtsscholen en zal ten eerste worden gebaat, wanneer het herhalings-onderwijs en dat op de burgeravondscholen meer in de richting van vakonderwijs wordt gestuurd, waardoor het ook veel aantrekkelijker wordt en wanneer zooveel mogelijk avondteekenscholen worden opgericht.

Het hooger technisch onderwijs is vertegenwoordigd in de Technische Hoogeschool en in de hogere Land-, Bosch- en Tuinbouwschool te Wageningen. Het hooger onderwijs aan de Universiteiten, waarvan bijv. de geneeskundige faculteit eerder te rekenen zoude zijn onder vakonderwijs, heeft ook in het algemeen een meer algemeene strekking, waartoe een breede algemeene ontwikkeling moet voorbereiden, evenals voor het technisch hooger onderwijs. Dat die algemeene voorbereidende ontwikkeling noch op het Gymnasium, noch op de H. B. S. voldoende wordt verkregen, waar de eerste te veel de humaniora en klassieken, de tweede te veel de exacte wetenschappen op den voorgrond plaatst, waardoor geen dezer beide opleidingen tot haar recht komt, wat alleen kan ondervangen worden door beide opleidingen zolang mogelijk samen te doen gaan en de scheiding zoo laat mogelijk te doen plaats hebben, is een punt, dat ik hier niet verder ter sprake wil brengen; men kent mijne opinie hierover.

Maar dit zal men mij toegeven, dat voor deze studiën een ruime algemeene ontwikkeling noodig is.

En ook dit zal men mij toegeven, dat het M. T. O. in ons land nog stiefmoederlijk is bedeed, dat dit onderwijs, evenals het lagere en hogere technisch onderwijs een regeeringszaak is, en dat het tijd wordt, dat van die zijde het onderwerp ter hand worde genomen en niet overgelaten aan particulieren; tenzij dat de Regeering meene, dat nog niet genoeg is gebleken wat de eischen van dat onderwijs zijn, een twijfel, die ook wordt uitgesproken in de Memorie van Toelichting tot het wetsontwerp Kuiper. Mijns inziens is echter die twijfel ongemotiveerd, waar hier te lande uit particulier initiatief reeds de afdeling Technische School der Kweekschool voor Machinisten te Amsterdam en de Nederlandsche School voor Handel en Industrie te Enschedé door bestaande behoeften zijn opgericht en gevormd naar de eischen, die bleken te bestaan, en verder in niet geringe mate door wat ons in het buitenland ten voorbeeld wordt gesteld. Ik meen, dat de tijd van proefneming voorbij is en tot handelend optreden der Regeering kan worden overgegaan.

Voor wie dient het M. T. O.

In de reeds meermalen genoemde Memorie van Toelichting wordt de splitsing gemaakt tusschen lager, middelbaar en hooger technisch onderwijs, en het middelbare omschreven als volgt: „Allen, die, tusschen de werklieden en de hogere leiders instaaende, zelfstandig met uitvoering en met leiding van werklieden zullen belast zijn, moeten de voor hen noodige opleiding kunnen vinden op de M. T. S.“ Deze omschrijving, die, meer dan wenschelijk is, als de juiste wordt aangenomen, heeft mijns inziens verwarring gesticht en onjuiste denkbeelden omtrent de roeping van het M. T. O. geschapen. Zij toch, die tusschen werkman en ingenieur staan, zijn niet allen over één kam te scheren. Men moet



LANDHUIS VAN BARON ARTHUR VON OSTERROTH, TE COBLENZ.  
Architect Willy Bock, te Coblenz.



onder hen wel degelijk schifting maken en ze, zooals reeds door de Commissie uit de Nederl. Vereeniging van Werktuig- en Scheepsbouwkundigen van 1896, in welke ik de eer had zitting te hebben met de Heeren Cop, Figée, Haitink, Lichtenbelt, van Rossum, Stork en Visser, geschiedde, in twee categoriën splitsen. Men heeft n.l. te doen: te niet bazen en voorlieden, die in hun speciaal vak een groote kunde en bedrevenheid moeten bezitten en daarbij de gave hebben moeten om werklieden te leiden (iets wat men op een school niet leert) en zij die, als directe hulp hunner chefs, op doelmatige wijze uitvoering moeten kunnen geven aan de projecten der chefs, die in details moeten kunnen uitwerken, zelfs zoo noodig eenvoudige projecten zelfstandig moeten kunnen ontwerpen en de daarvoor noodige berekeningen of onderzoekingen moeten kunnen uitvoeren.

Deze moeten het vervaardigde naar den eisch van goed werk kunnen beoordeelen, zoodanig, dat zij toezicht op geheele werken kunnen houden. Zij moeten technisch zoodanig ontwikkeld zijn, dat zij weten waarom een werk zoo en niet anders verricht moet worden; dat zij kunnen aantoonen, dat de door hen gevolgde weg de beste is; dat zij den minst kostbaren weg kunnen kiezen zonder aan de deugdelijkheid afbreuk te doen. Zij moeten op beschaafde, van goede opvoeding getuigende wijze, hunne chefs kunnen vertegenwoordigen.

Onder deze reken ik de afdelingschefs, ook wel werkmeesters of opzichters genoemd, in groote inrichtingen, die het toezicht houden op werkplaatsen van verschillenden aard; de opzichters bij bouwwerken in het algemeen, de teekenaars, constructeurs en zelfs de werkgevers van inrichtingen van kleineren omvang, waarbij nog gevoegd kunnen worden de personen, wier werkkring een algemeene technische opleiding eischt. Een volkomen afscheiding tusschen beide categoriën is wel niet zuiver te maken, maar het zal toch ieder duidelijk zijn, dat die categoriën verschillend zijn en een verschillende opleiding vereischen.

Wanneer wij dit in het oog houden en de ambachtsscholen, de fabrieksscholen, de avondteekenscholen en de bepaalde vakscholen meer speciaal bestemmen voor de eerste categorie, de M. T. S. voor de tweede, dan kunnen wij de verwarring, die heerscht over de opleiding en de voorbereiding tot die opleiding uit de wereld helpen. Waar bij de eerste categorie vakkennis hoofdzaak is en het

ook juist om die vakkennis, het handwerk, te doen is, is daar ook de opleiding in het vak, het handwerk, noodig, en niet die meer algemeene voorafgaande ontwikkeling, die bij de tweede categorie beslist noodzakelijk is. Wij kunnen hierbij geheel onderschrijven de woorden uit de meer genoemde Memorie van Toelichting: „Het is dan ook deze opvatting van de M. T. S. (n.l. dat bij deze scholen niet de opleiding voor een bepaald bedrijf, maar het onderwijs in de meer algemeene kundigheden, die een geheele groep bedrijven ten goede komen, den toon aangeeft), die zich het gereedst aansluit aan de gangbare namen van de polytechnische en technische hoogeschool. Ook bij deze scholen van hogere orde toch is geen oogenblik sprake van de speciale opleiding voor een bepaald vak, maar integendeel, van de bevordering van de kennis dier algemeene kundigheden, die 's menschen gebruik van de stoffen en krachten der natuur in den meest uitgebreiden zin toelichten en bevorderen. De technische hoogeschool doet dit in volstrekt algemeenen zin, het polytechnicum krachtens zijn naam voor een veelheid van vakken, en beide doen dit door het geven van de hoogste vorming aan hen, die aan het hoofd zullen treden van de uitnemendste inrichtingen, en door hun studie 's menschen kennis op dit terrein hebben te verrijken.

De M. T. S., die de leiders van den tweeden rang heeft te vormen, doet ditzelfde alleen in beperkten vorm en voor meer beperkt terrein, maar toch altoos, evenals de hogere technische school, in dien zin, dat zij opleiden wil in de *algemeene kennis en kunde*, die een geheele groep van verwante bedrijven ten goede komen“.

Wij zijn hiermede van zelf gekomen op de eischen van toelating, die ik onder te noemde, en tot het groote strijdpunt tusschen de twee richtingen, die op dit gebied in ons land op den voorgrond zijn getreden.

Is voor de eerste categorie van personen de opleiding langs de ambachtsschool of langs de werkplaats met daarmede gepaard gaand bezoek aan burgeravondscholen en avondteekenscholen (wanneer de eersten zich tenminste meer dan tot dusver op vaktekenen toelagen), en de kunde, verkregen op de gewone lagere school, voldoende, — voor de personen van de tweede categorie is een bredere grondslag noodig, een meer algemeene ontwikkeling en daardoor verkregen beschaving een allereerste vereischte, niet alleen met het oog op de positie die zij later zullen innemen, maar ook

om het noodige, meer theoretische onderwijs met vrucht te kunnen volgen. De minister Kuyper heeft dit ook wel gevoeld, waar hij op blz. 29-30 van de Memorie van Toelichting de eischen aangeeft, die gesteld moeten worden aan hen, die de M. T. S. willen bezoeken; maar volgens dat ontwerp moet de leerling zich die kennis eigen maken door vijf jaren lang een avondschool te bezoeken, waar hem algebra, meetkunde, natuurkunde, Fransch, Duitsch en Engelsch, kennis van onderdelen van bouwconstructies of werktuigen moet worden onderwezen. Leert hij dit niet, dan is hij niet rijp voor de M. T. S., dat ben ik eens; maar waarom hem dat niet geleerd op de dagschool? Hij zal daar die kennis in 3 jaren kunnen opdoen. Maar kan hij alleen zijn krachten daaraan wijden in de avonduren, na 8 tot 10 uur gewerkt te hebben in de werkplaats, dan vrees ik, dat hij in geen vijf jaren er komt. En als hij al die vijf jaren heeft doorgemaakt, dan zal hij waarschijnlijk van verder schoolwerk den brui geven, hij zal dan gaan verdienen, want hij is dan op een goede hoogte om te verdienen. Zij die in de techniek willen, voelen dit gewoonlijk eerst als zij wat ouder zijn, en niet op hun 12de jaar, en hunne ouders zenden die kinderen dan niet naar de ambachtsschool.

Wat voor leerlingen zal men dan wel krijgen? Zij die hier of daar mislukt zijn, de driejarige H. B. S. niet kunnen volgen of door allerlei omstandigheden het nu eens langs dezen weg willen probeeren? Neen, de leerlingen, die mijns inziens de geschikte personen zijn voor bedoelde categorie, zijn zij, die korter of minder diepgaande studie wenschen, maar, helder van hoofd en met practischen blik begaafd, de technische wereld later tot sieraad kunnen strekken; zij, die langs den weg van geheel practische vorming thans hun opleiding zoeken en daardoor niet, of op omslachtige en ondoelmatige wijze, leeren kunnen wat zij later zoo slecht kunnen missen.

Deze meening n.l., dat de leerlingen eerst op lateren leeftijd en na goede opleiding in de praktijk moeten gaan en de practische opleiding in de werkplaats eerst later moeten beginnen na goed theoretisch onderlegd te zijn, wordt gesteund door het volgende, dat ik van belang vind hier mede te deelen.

In een der laatste nummers van „Engineering”, waar sprake is van een nieuw leerlingstelsel bij de firma Clayton and Shuttleworth Lim. te Lincoln, waarbij een afwisselend werken in de fabriek en leeren op de school, aan die fabriek verbonden, wordt ingevoerd, wordt het volgende gezegd:

„Apprentices will be taken at any age between 15 and 22, but it is hoped that there will be a considerable number entering between 16 and 18 years of age and who have received a thoroughly good school education”.

Waar in het practische Engeland (waar men echter hoe langer hoe meer begint te gevoelen, dat de nijverheid overvleugeld wordt door die van Duitschland, waar schoolopleiding sinds jaren is ingevoerd, — terwijl Engeland is blijven staan op den grond van opleiding alleen in de werkplaats), waar, zeg ik, in Engeland zelfs voor de werklieden (aan wie trouwens tegenwoordig hogere eischen moeten worden gesteld, gehoopt wordt, dat zij eerst in de fabriek zullen komen op lateren leeftijd, waarop zij een „thoroughly good school education” hebben genoten, kan het toch niet verkeerd genoemd worden wanneer gezicht wordt, dat de toekomstige leerlingen der M. T. S. eerst op 15 jarigen leeftijd beginnen, ook zonder voorafgaande praktijk, maar met een school education, een wel onderlegde algemeene kennis, die hun in staat stelt te begrijpen wat zij later moeten leeren, om ook theoretisch in hun vak voldoende bekwaam te worden.

En waar wis- en natuurkunde de grondslagen zijn voor die theoretische vakkennis, is het een gegronde eisch om te vergen, dat die toekomstige leerlingen voor die vakken de noodige aanleg bezitten.

En wat betreft punt 2e diene te worden aangehouden, dat de studie op die M. T. S. ook weder zoo moet zijn ingericht, dat die een algemeen vormend karakter moet dragen en ontwikkeling en beschaving in de hand werken. En daarvoor is noodig, dat de vreemde talen worden bijgehouden, wat voor een groot gedeelte technische taalstudie kan zijn, waarvoor onder leiding bestudeeren van technische tijdschriften en boeken in vreemde talen een uitstekende leerschool is. Elementaire kennis van werktuigkunde, natuur- en scheikunde, waar noodig iets dieper gaande om te kunnen begrijpen, waarom de verschillende handelingen en bewerkingen in het vak moeten geschieden, om eenvoudige constructieve berekeningen te kunnen maken, scheikundige analyses en electrotechnische metingen te kunnen uitvoeren enz. Om daarbij een voldoende eigenlijke vakkennis te verzamelen, is een driejarige cursus noodig, te meer, omdat een groot gedeelte van den beschikbaren tijd moet gebruikt worden voor vaktekenen en practisch werken. Ik stel mij voor, dat aan theorie enz., met inbegrip der talen, in de eerste twee jaren ongeveer 18 uren per week zal besteed worden, aan vakstudie 4, aan teekenen 10 en aan praktijk 12 uur. In het derde jaar zal aan het eerste niet meer dan 6 à 8 uren besteed moeten worden, waardoor voor teekenen en praktijk elk 2 of 3 uur meer zal kunnen worden gegeven en aan eigenlijke vakstudie 10 à 12 uur.

Het practische werken aan de school sub 3 genoemd, dus onder goede leiding — wij zien het in Amerika reeds lang toegepast —, is mijns inziens een der voornaamste voordeelen van schoolopleiding en doet mij dit verkiezen boven de opleiding in de werkplaats. Juist in die werkplaats laat de leiding zoo oneindig veel te wenschen over. Uit ditzelfde principe ben ik ook voorstander van ambachtsscholen en gelukkig wordt de strooming steeds sterker, die het ambachtsonderwijs tracht uit te breiden en te volmaken. Want juist voor de leerlingen is de rationele afwisseling van werken met hoofd en hand, zelfs afgescheiden van de betere leiding, op dezen leeftijd zoo goed voor eene harmonische ontwikkeling, waardoor, zonder te veel van de krachten te vergen, de maximum leerstof kan worden opgenomen in den minimum tijd. De leerlingen, die niet de ambachtsscholen bezoeken, hebben in hun eigenlijk vak geen voldoende leiding; de eerste jaren worden zij voor allerlei gebruikt, wat niet bij hun vak behoort; dit is echter in zoover gelukkig, omdat zij op dien leeftijd nog niet lichamelijk genoeg ontwikkeld zijn om gedurende den geheelen dag het eigenlijke vak uit te oefenen. De Directeur der Rotterdamse Ambachtsschool verklaarde mij, dat hij zoo mogelijk altijd de leerlingen eerst op minstens 13, liefst 14 jarigen leeftijd aanneemt, tenzij zij lichamelijk bijzonder ontwikkeld zijn, omdat zij anders reeds last hebben van te groote vermoedheid in die betrekkelijk korte uren, dat zij op de ambachtsschool handenarbeid verrichten en daardoor het theoretisch gedeelte minder goed kunnen volgen. En wat moet er dan van het avondonderwijs terecht komen, wanneer de leerlingen op 12 en 13 jarigen leeftijd reeds van 's morgen 6 uur af gedurende 10 of meer uren in de werkplaatst zijn geweest; vraag het maar eens aan de leeraren der herhalingscholen. Gelukkig wordt dit, zooals ik reeds zeide, geneutraliseerd doordat de leerlingen met allerlei werkzaamheden worden belast, die lichter zijn dan die welke tot het eigenlijke vak behooren. Maar is het dan geen zonde van den tijd? De statistieken die opgemaakt worden door verschillende Direc-

teuren van Ambachtsscholen omtrent de loonen gedurende de eerste jaren na het verlaten van de scholen door de leerlingen verdiend, in vergelijking met die op gelijken leeftijd door hen verdiend die geen ambachtsschool hebben bezocht, wijzen aan in guldens en centen wat de voordeelen van het ambachtsonderwijs zijn.

Men moet echter niet uit het oog verliezen, dat het ambachtsonderwijs een voorbereidend onderwijs is, eene opleiding tot het aanleren van het ambacht, en dan is die opleiding, die voorbereiding beter en doelmatiger dan die in de werkplaats, waar de leerling op een leeftijd komt, dat hij den ernst van het leven nog niet begrijpt.

Zoo is voor mij het practisch werken aan de M. T. S. een onafscheidelijk deel der opleiding, der algemeene technische voorbereiding voor den aanstaanden technicus. Ook nog op dien leeftijd, 15 tot 18 jaar, is rationele verdeling tusschen theoretisch en practisch onderwijs en goede leiding noodig, en is ook daarom practisch werken, gedurende het bezoek der school en niet vooral, mijns inziens het meest gewenscht. En daarom moeten die scholen van goed ingerichte werkplaatsen zijn voorzien, waar de leerlingen onder goede leiding het waarom der verschillende bewerkingen zelf leeren uitvoeren. En daardoor kan hij in zijn vak reeds een heel eind komen, juist doordat hij zich rekenschap heeft leeren geven van wat hij doet en waarom hij dat doet, zonder de slaafsche navoiging die de werkplaats, zonder goede leiding, leert. Bijzonder trotz mij wat ik dezer dagen las in een Amerikaans Tijdschrift over „The eye and the mind”, uit „The Relation between Technical Education and Industrial Progress”, door R. H. Richards in „Technology Quarterly”, „The effect of the practical school training upon an engineer is well shown in the following instance: The engineer referred to sent a drawing of an intricate forging to a firm in one of the Southern States. The manager sent it back, saying: „The piece cannot be made”. The engineer, thinking that the other had misunderstood the drawing, made a wooden model of the exact shape he wished the finished piece to have. This he carried over to the works in person. The manager said: „Not only are we unable to make this piece, but the man does not live who can make it”. The engineer said: „May I have the use of a forge?” This was granted and all the expert blacksmiths of the place gathered around him to see this greenhorn or an amateur make a fool of himself. He worked through his task logically step by step and brought out the finished piece just like the wooden model.

He was then asked by the manager: „Did you ever see one made?” „No”. „Did you ever see one like it?” „No”. „How did you know one could be made, and where were you taught to make it?” „I was taught the principles on which everything is made at the Massachusetts Institute of Technology in Boston.” At this reply the manager said: „I don't believe a word of it”.

The above is a very good illustration of the different ways in which the two classes of minds look at things. The trained scientific mind is ready to undertake anything. The rule of thumb man will go as far as he sees, but his imagination fails him. The former can mentally analyze and reconstruct, while the latter can do only what he has been taught.”

Wanneer iets dergelijks in een toongevend Amerikaansch technisch blad, dat zijn abonnee's bij duizenden telt, gezegd en niet weersproken wordt, mag daaraan toch wel eenige betekenis worden gehecht.

En voor den aanstaanden technicus, die, wanneer hij zijn volle aandacht alleen aan een enkel vak wijdt, wel in dat

vak kan uitmunten, maar dan ten koste van alle andere vakken, die ook onder zijne leiding komen, is algemeene opleiding noodig. Een bouwkundig opzichter of teekenaar kan toch niet een goed timmerman, metselaar, stucadoor, loodgieter, smid, schilder enz. tegelijk zijn. Neen, hij moet die werkzaamheden kunnen leiden, begrijpen, verdeelen, hij moet er de eigenaardigheden van leeren kennen. En wanneer hij dan op de school op praktische wijze met de eigenaardigheden dier verschillende vakken heeft kennis gemaakt, waarbij vooral hem niet onthouden zijn de redenen waarom dit of dat gebeurt, daarbij zijn oogen en zijn handen heeft leeren gebruiken door teekenen, timmeren, smeden, uitslaan op ware grootte enz., dan zal hij meer waard zijn, dan wanneer hij op een timmerwinkel enkel het timmeren heeft geleerd en de andere vakken hem vreemd zijn gebleven.

Daarom moet ook de practische opleiding aan de M. T. S. van anderen aard zijn dan die aan de ambachtsschool en is het verband van een ambachtsschool aan de M. T. S., zooals door sommigen wordt verlangd, onpractisch. Het onderwijs in handenarbeid aan de ambachtsschool is vakonderwijs, dat op de M. T. S. dient voor algemeene ontwikkeling. Zelfs de heer H. van Aarst, bestuurslid van den Bond van Technici en warm voorstander van de C. M. T. S. van Dr. Kuyper, zegt van de ambachtsscholen: „Moet het M. T. O. aansluiten bij of aan een ambachtsschool?” In geen geval, want deze scholen missen hunne betekenis, wanneer zij iets anders kweeken dan werklieden. Wil men ze gaan transformeeren, zoodanig dat ze ook dienen voor de opleiding van opzichters en teekenaars, dan worden het schapen met vijf posten”.

En nu komen wij van zelf tot punt 4e: het koppelen van verblijf in de praktijk, aan de opleiding. De leerling der M. T. S. moet, evenals die van de ambachtsschool en evenals de ingenieur, die de T. H. S. heeft doorloopen, begrijpen, dat hij slechts eene opleiding heeft genoten, die hem geschikt maakt om in de praktijk van het vak, in de praktijk van het leven, in korten tijd datgene te leeren wat hem geschikt maakt om de diensten te vervullen, die hij later te vervullen zal hebben. Hij zal in korten tijd meer van die praktijk in zich opnemen na een goede voorbereiding, dan wanneer hij die praktijk heeft op te doen voor dat hij de school bezoekt; maar hij moet niet denken, dat hij klaar is voordat hij eenigen tijd in die praktijk heeft doorgebracht. Ik kan daarom zeker instemmen met hen, die een diploma van technicus eerst willen uitreiken aan dengene, die het eind-examen der M. T. S. heeft afgelegd, nadat deze minstens een jaar na afloop dezer studie in de praktijk, in werkplaats of op bouwwerk is werkzaam geweest, en met vrucht, wat bijv. uit een certificaat zal moeten blijken. De opleiding ga vooraf, de praktijk volge. Ik haalde reeds boven aan uit Engineering wat daaromtrent wordt gezegd, maar wil daar nog bijvoegen, wat mij ter lezing werd gegeven uit een brief van een Amerikaan aan iemand, die hem raadpleegde over de opleiding van zijn zoon: „Your remark about the theoretical nature of the course at Delft reminds me of a letter that recently came to us from a manufacturer of transformers who wanted to employ a man „who knew the subject from the top down” for he said: „I have all the men I want who know it from the bottom up”. This illustrates, I think, a rather general tendency on the part of many of our manufacturers to give more and more recognition to a man of a sound and thorough theoretical training. I am myself of the opinion, that the English have a tendency to overestimate the value of shop work in relation to their technical schools”.







„BOUWMATERIALEN” VOORHEEN **M. LUIJTEN,**  
LEKKERKERK (Hoofdkantoor)  
ROTTERDAM en DORDRECHT.

# Vuurvaste steen

merk „BOUWM”, goedkooper dan andere goede merken.  
LEVERING OP KEUR.  
Ook steeds in voorraad het merk COWEN en prima VUURKLEI.

**BOUW ORNAMENTEN**  
GEWAPEND GIPS KUNSTSTEEN  
CEMENT BETON  
EDUARD NETTESHEIM — VENLO

**TROCKENSTUCC** □  
PLAFONDS  
(GEWAPEND GIPS)  
EDUARD NETTESHEIM — VENLO

**GRANITOS MATERIAAL D**  
DEEFT DE BESTE  
**SANITAIRE VLOER**  
EDUARD NETTESHEIM — VENLO

**- GRANITOS -**  
KUNST STEEN MATERIAAL  
EDUARD NETTESHEIM — VENLO

Kloos en van Limburg R'DAM.

**Siegwart-Balken.**  
Huygen en Wessel R'DAM.  
A'DAM.

**TUFSTEEN**  
wordt ruw en bewerkt geleverd door  
**Joh. RADERMACHER Jr.**  
STEENGROEVEN.  
WEIBERN b/ BROHL a/ Rh.  
(DUITSCHLAND.)

**Gewapend-Beton.**  
Uitvoering van alle werken.  
**L. H. Kurpershoek,**  
**ROTTERDAM.**  
(ZWAANSHALS).

**Redding bij brand.**  
Automatische Vluchtluikladder  
**„Salus”**  
(systeem VAN ELDEN)  
is te bezichtigen bij en wordt geleverd door  
**W. J. VAN ELDEN Hzn.,**  
in Lood- en Zinkwerken, aanleg van  
Gas- en Waterleidingen, enz.  
AMSTERDAM, Singel 229 h/d. Paleisstr.  
Tel. 3712. — Prospectus op aanvraag.

**GEBS. VAN MALSSEN. DEN HAAG.**  
STOOTTIMMERFABRIEK.  
Deuren, lijsten, betimmeringen, en  
parketvloeren.

**ASSMAN & Co.**  
≡ ZUIVERAARS ≡  
OOK VAN MUIZEN  
Keizersgracht 310 AMSTERDAM

Bekroond met goud } 1878  
Tentoonstelling } 1895  
1906  
INT. TELEFOON 4202.

Hollandsche IJzeren Spoorweg-Maatschappij.  
**AANBESTEDING.**

Op Maandag, den 8sten Juli 1907, des  
namiddags ten half 2 ure (*Groenw. tijd*), zal  
in het Centraal Personenstation te Amster-  
dam, in het lokaal naast de wachtkamer 3de  
klasse (ingang vestibule) worden aanbesteed  
volgens bestek no. 1091:

Het maken van Perron, Dienstge-  
bouw, Privaatgebouw en Chefs-  
woning met bijkomende werken  
op de Halte, Schiedamsche Dijk  
van den spoorweg SCHIEDAM —  
HOEK VAN HOLLAND.

Begroting f 23.800.—.

Het bestek met 2 teekeningen is tegen  
betaling van f 2,50, en het bestek zonder  
de teekeningen tegen betaling van f 1.— ver-  
krijgbaar aan het Centraal-Administratie-  
gebouw der Maatschappij aan het Droogbak  
te Amsterdam, Dienst van Weg en Werken,  
kamer 150, of op *franco* aanvraag aan dien  
Dienst, met toezending van het bedrag in  
postwissel (postzegels worden niet in be-  
taling genomen en aan aanvragen zonder  
postwissel wordt geen gevolg gegeven).  
Aanwijzing geschiedt als in het bestek is  
vermeld.

De Raad van Administratie,  
Het Gedelegeerd Lid.

Gasmaschinenfabrik Act. Ges., Amberg (Bayern).

De **BESTE Luchtgasontwikkelingsmachine**

is de **AMBERGER MACHINE**

in grootten van 15 tot 1000 en meer vlammen.

HOOFDDIRECTIE VOOR NEDERLAND:

Proveniersstraat 72. = **WILHELM SIEMENS.** = ROTTERDAM.

„Bouwmaterialen” voorheen M. Luijten Lekkerkerk.  
Fabriek van machinale Doorniksche en Luiksche  
**poederkalk**

met een gegarandeerde fijnheid van hoogstens 15  $\frac{1}{2}$  restant  
op een zeef van 900 mazen per cm<sup>2</sup>. (voor speciale doeleinden nog fijner).  
Uitmundend metsel- en pleistermateriaal. — Onovertroffen percentage zuivere werk-  
zame kalk en daardoor zeer voordeelig in 't gebruik. — Monsters, proefstaten,  
attesten en mortelverhoudingen worden gratis verstrekt.

**HYDREX**  
**Waterdicht Vilt.**

Voor het bekleeden van **BETONWERKEN** als:  
RESERVOIRS, PUTTEN, FUNDEERINGEN enz.

Duurzamer en meer afdoend dan asfalt.  
Betonwerken bekleed met **HYDREX VILT** zijn  
absoluut waterdicht, zelfs bij den grootsten waterdruk.  
Inlichtingen verstrekt het Technisch Bureau

**MOENS & BECK,**  
te BLOEMENDAAL.

**Wed. J. T. HUNCK & Zoon**  
AMSTERDAM

(Amstel over Bendorp's Cacao-fabriek).

**Centraalverwarming en Watervverzorging**

volgens Amerikaansch Systeem.

Voortreffelijk resultaat bij geringe kosten.

GEBRUIKT:  
**Steengas „DRAHTZIEGEL”**

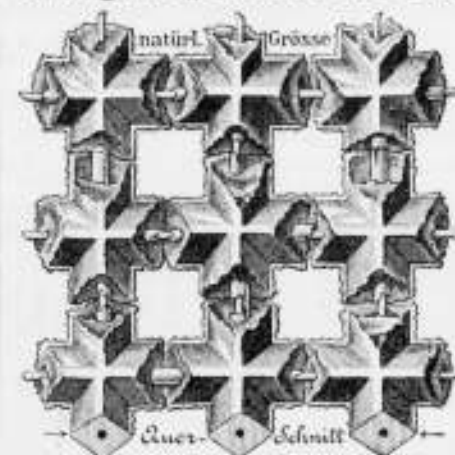

bij het vervaardigen van  
**Brandvrije Plafonds, Muren, Vloeren,**  
Omkleeding van Kolommen, Pilaren en  
alle mogelijke IJzerconstructies. Onder-  
kleeding van Trappen, Gebogen Plafonds  
enz. Eénig vertegenwoordiger:

**F. A. CLOËR,**  
Prinsengracht 173 — AMSTERDAM.



**Mondtegraphiedruk.**

Goedkooper dan Photolithografie.  
Nette uitvoering. — Snelle levering.

Electrische Lichtdruk-inrichting.  
Groothandel in Lichtdrukpapieren.  
**H. J. MONDT**  
François Valentijnstraat 13/15, 's GRAVENHAGE.  
Interc. Tel. 520.

**Lichtdrukken.**

Deze worden vervaardigd in alle moge-  
lijke kleuren.

## KOKOSGIPSPLATEN VOOR PLAFONDS EN MUREN.

SOLIEDSTE EN LICHTSTE MATERIAAL GEHEEL GEHOOR- EN BRANDVRIJ.

DIK 1 1/2 - 2 - 2 1/2 - 3 - 4 - 5 - 6 en 7 c.M.

LANG 2 METER, BREED 0.50, 0.33 1/2 en 0.25 METER.

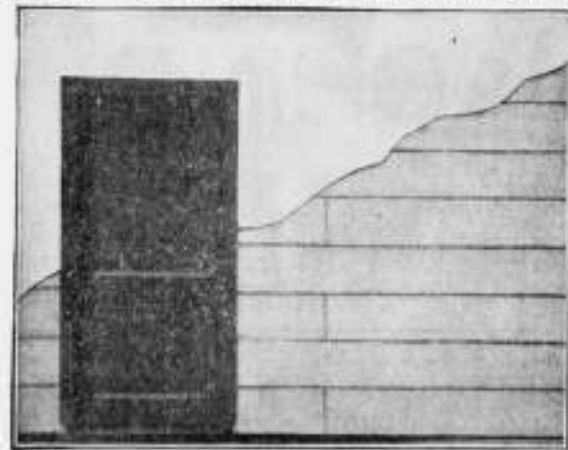

KAN ZEER  
SPOEDIG GE-  
SCHILDERD EN  
BEHANGEN WOR-  
DEN. BIJZONDER  
GESCHIKT VOOR  
SCHOLEN,  
MAGAZIJNEN,  
FABRIEKEN,  
ENZ. ENZ.

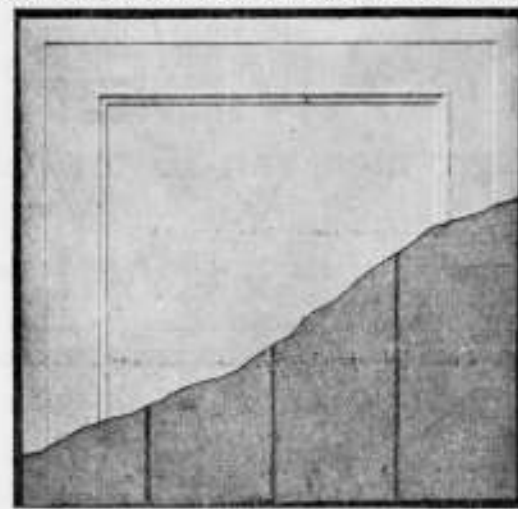

VRAAGT MONSTERS EN PRIJZEN.

H. H. DE HAAN, Kantoor en Magazijn: Graafschestraat 59, Nijmegen.

## Het Betonijzer der Toekomst „KAHN SYSTEM“



eenvoudig en economisch voor alle werken in

**GEWAPEND BETON.**

Zoals:

BRUGGEN  
FUNDEERINGEN  
KOLOMMEN  
RESERVOIRS  
PIJLERS  
VIADUKTEN  
ENZ. ENZ.

UITGEWERKTE PLANNEN  
en TEEKENINGEN voor uitvoeren  
werken worden kosteloos verstrekt.

GEILLUSTREERDE BROCHURE  
op aanvraag gratis en franco.

### Handelmaatschappij van R. S. STOKVIS & ZONEN.

Afdeeling IJzer en Staal.

ROTTERDAM.

G. P. J. BECCARI,  
HAARLEM.

Stoomtimmer- en Lijstenfabriek.  
PAUL KRUGERKADE 27. — Interc. Telefoon 1324.

W. J. NIERMEIJER.  
v.h. H. J. VAN DER VEEN.  
Nieuwezijds Voorburgwal 342. - AMSTERDAM.  
Ingenieurs-Bureau voor statische  
berekningen en ijzerconstructies.

## Echt Haeusler'sche Houtcementen Dakbedekking.

Bekwame dakdekker-, blikslager- en bouwwerkmeesters als

### UITVOERENDE VERTEGENWOORDIGERS

voor Nederland en Koloniën worden GEVRAAGD.  
BRIEFEN MET REFERENTIËN TE ADRESSEEREN AAN DE FIRMA

**C. F. BEER. KEULEN (RIJN).**

GENERAAL-VERTEGENWOORDIGER DER FIRMA  
C. S. HAUESLER. — UITVINDER DER HOUTCEMENT.

48 Gouden Medailles. — 7 Patenten. — Meerdere Hofdiploma's.

NOTITIE: Gelijktijdig breng ik ter kennis der Hoeren Belanghebbenden dat de firma N.V. Handel in Bouwmaterialen v. I. A. SMITS & ZOON, AMSTERDAM sedert 1 Jan. 1906 niet meer mijne vertegenwoordigers voor Nederland en Koloniën zijn, en noch door mij noch door de firma Carl Saun. Hauesler direct Haeusler's houtcement aan deze firma geleverd wordt.



## Amsterdamsche Asphaltfabriek.

— DE VESUVIUS. —

**VAN DEN BERG en VIËTOR.**

Houtcement. - Cementmastiëkdaken.

Asfaltvloeren en Straten.

## ELECTRO-TECHNISCH INSTALLATIE-BUREAU

**CH. G. LANDRÉ.**

SPUI 14-16. — AMSTERDAM.

Intercommunaal Telefoon No. 999.

Bijkantoor gevestigd te TILBURG, Heuvelstraat 15.

Intere. Telefoonnummer 284.

Plannen en Begrotingen kosteloos.

Electrische Kracht- en Licht-Installaties voor Gelijk-, Wissel- en Draaistroom.



## Mannesmann Vloer- en Damwandstutten,

van naadloze staalbuis vervaardigd.

(Patent SOMMER).

Voor het stutten van damwanden en van betonwanden tijdens den bouw.

Voordeelig ter vervanging van houten stutten.

Eenvoudige en solide constructie. — Onbegrensde levensduur.

Kan op iedere lengte gesteld worden. Licht en gemakkelijk te hanteeren.

Deutsch-Oesterreichische Mannesmannröhren-Werke, DÜSSELDORF.

Vertegenwoordiger voor Nederland en Koloniën:

Technisch Bureau G. L. DAHLMANN, Rotterdam.



## „OSTERTAG“

Brandkasten en Kluisdeuren



SAFE- EN KLUIS-  
INRICHTINGEN

Nieuwste constructie op  
dit gebied.

De brandkasten bestaan uit  
3 uit één stuk gebogen  
wanden (S. M. Staal).

Grand Prix: ST. LOUIS, MILAAN, LUIK,  
CHICAGO, AMSTERDAM, etc. etc.

**G. L. SCHULTZ.**

GLASHAVEN 40, ROTTERDAM.

## N.V. Utrechtsche

Asphaltfabriek

v.h. Firma STEIN & TAKKEN,

**VULKAAN** Hout-Cement | Dakbe-  
Cement-Mastix | dekking

ASPHALTVLOEREN, enz.

## LIFTEN,

voor elke beweegkracht en van elke  
capaciteit, met uitstekend werkenden  
VALBESCHERMER, met automatisch  
werkende SCHACHTDEURSLUITING-  
GEN en STOPINRICHTING voor elke  
verdieping, worden vervaardigd door de

## Machinefabriek „DE ZAAAN“

te WORMERVEER.

Prijzen en attesten, waaronder van een  
4-persoons elektrische lift, welke gedurende  
hare tweejarige werking niet de geringste  
stoornis ondervond, op aanvraag.

**W.C.J. VAN DER MEIJDEN**

NIEUWE HAVEN 1-3  
DEN HAAG  
STOOMJALOUZIEËN  
FABRIEK OPGER. 1886.



HOUTEN EN STALEN ROLLUIKEN



HOOESTE ONDSCHIEDINGEN (GRAND-PRIX)  
GOUDEN MEDAILLES en EREREKRUUZEN,  
TE MARSEILLE, WERNEN, NAMUR, PARIS,  
BRUSSEL en BOEKAREST.



**GEBR. VAN DER VLIET,**  
Ijzer- en Staalhandel  
**AMSTERDAM.**

STAAF-, BAND-, PLAAT-, HOEK- en T-IJZER, enz.  
STALEN BALK- en LI-PROFIELEN. —  
GEGOTEN BÖHLERSTAAL.



Alleen verkoop van P. L. H. Kroonijzer en Wilh. S. M. Vloeijsz.

STOKADOOREN ONNOODIG.  
VOCHTWEREND.  
ISALEEREND.  
BRANDVRY.

DE BESTE BINNENMUREN  
BDOWT MEN VAN  
BRUCKNER-PLATEN  
BRUCKNER-PROSPECTUS.  
VRAAGT INDUSTRIË.  
FABRIEK "INDUSTRIA"  
BRED A  
GOEDKOOPE  
KONNENDIRECT  
BEHANGEN-GEWITAF  
BESCHILDERD WORDEN.

LANG: 66%  
HAAG: 50%  
DIK: 6 EN 8%

**Eerste Nederl. Xylolith-Fabriek A. S. KEY,**  
(HOUTGRANIEF)  
**ROTTERDAM.**

VLOERBEKLEEDING zonder voegen. — TRAPBEKLEEDING, ook op oude trappen. — DEKTREDEN op maat. — PLATEN in diverse afmetingen voorradig. Aanvragen, met opgave van grootte en bestemming adresseere men Loozevanden 28 (Kantoor) Rotterdam.

**HOUBEN EN STEEGH.**

Stoomfabriek van Steengoed (Engelsche) buizen en alle soorten van dakpannen.  
**te Venlo.**

Specialiteit in Steengoed of Engelsche buizen en kruispannen.  
Levering onder strengste keur. — Monsters gratis op aanvraag.

Monsters zijn te zien op de Permanente Tentoonstelling in het Gebouw van de Maatsch. t. Bevordering der Bouwkunst, MARXSTRAAAT 402 te Amsterdam.

**W. BERNET & Co.,**  
IJZERHANDEL.

**AMSTERDAM.**

GROOTE VOORRAAD

Balk-Staal van No. 8 tot en met 40 en  
Staal van No. 3 tot en met 30.

■ ONDER DEN ■  
**SINT MAARTEN**  
HAARLEM — AMSTERDAM  
■ ■ ■ PARIJS ■ ■ ■

DE MODELKAMERS AAN DE FABRIEK MAERTEN VAN HEEMSKERKSTRAAT TE HAARLEM GELEGEN, ZULLEN IN ENKELE WEKEN GEHEEL NIEUW INGERICHT ZIJN.

**J. W. GIPS.**

ATELIER

VOOR BESCHILDERD EN EENVOUDIG GLAS IN LOOD. + + +

DUNCKLERSTRAAT  
HOEK 20<sup>e</sup> SWEELINCKSTRAAT.  
's-GRAVENHAGE.

Firma **DE LUGT EN SERNÉ.**

HAARLEM. — Telefoon 569.

Ons fabriek van PANTSERSTALEN BRANDKASTEN bleek bij proefneming gehouden vanwege het Hoofdbestuur der Postrijen en Telegrafie op 3 Juli 1900 volkomen aan de gestelde eischen te voldoen en kon na een arbeid van 8 uren met de zwaarste inbrekerswerktuigen niet worden geopend.

**A.N. DELINT** DELFT  
DEN HAAG

Delftsche Wandtegels.

Schoorsteenmantels.

**SECTIEL**

(voor binnendecoratie en gevelversiering)

Berbastegels

fabriek Joost Thooft en Labouchère.

**WJSTOKVIS**  
FABRIEK  
VAN  
KOPERWERKEN  
UITVOERINGSGROENTJERREN  
VAN  
ARCHITECTEN  
**ARNHEM**

De N. V. 's Gravenhaagsche Machinefabriek, Metaal- en IJzergieterij  
v/h **SPOOR, WIJNVOORD & Co.,**  
**Zuidwest Buitensingel 39**

bericht aan belanghebbenden, dat zij heeft gekocht van de N. V. Pletterij v/h. ENTHOVEN & Co. eene groote collectie houten en koperen modellen waaronder van

**Kolommen, Lantaarnpalen, Straatkolken, Ramen, enz.**

voor de levering waarvan zij zich beleeft aanbeveelt. Levering in kortst mogelijken tijd tegen uiterst concurrerende prijzen.

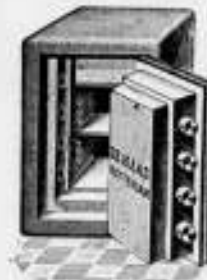

**DE HAAS.**

N. V. Rotterdamsche Brandkastenfabriek voorheen Jb. de Haas & Zoon.

**ROTTERDAM.**

SPECIALAAL FABRIEK VAN

Pantserkasten. — Kluisdeuren. — Pantserkelders. — Safe-inrichtingen, enz.

OPGERICHT 1840.

Magazijn: Wijnhaven 63. Fabriek: Elisabethstraat.  
Prijscourant franco op aanvraag.

Amsterdamsche Jalousiefabriek  
Opgericht 1875.

**ROLLUIKEN. ZONSCHERMEN.**  
Speciale Fabriek voor  
Marquisen, Tochtschermen en Serrebedekking.

**Geschilderde Winkelgordijnen.**

Tuintenten en Tuinparasols met en zonder tafel, Glasjalouzien, enz.  
Eenig Adres voor HOUTEN PARKET TAPIJTEN.

J. F. KRONER & Zoon, HOFLEVERANCIERS  
Spuistraat 246, 248, 250, Amsterdam.

**GREY-BALKEN**



In Profielhoogten  
tot 750 m.M.

In Flensbreedten  
tot 300 m.M.

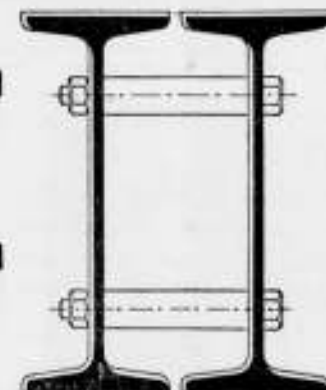

**DIFFERDINGEN**

Alle gewenschte inlichtingen te bekomen bij den Vertegenwoordiger:

**G. D. VAN DER LINDEN, AMSTERDAM, Singel 544.**

**BALK- en**  
**[ -STAAL,**

alle lengten tot twaalf meter in normaalprofielen tot de laagste prijzen in voorraad bij

**DIKEMA & CHABOT,**  
**Rotterdam.**

**P. DOLK & ZONN**

Rotterdam. — Dordrecht.  
Opgericht 1803.

**Cloisonné**  
**Glas.**

**LIFTEN** SPECIAAL voor  
HANDKRACHT  
tot vervoer van

Boeken, Spijzen, Goederen,  
Personen enz.

worden vervaardigd door

**J. C. VAN STRAATEN.**

Loosduinsche weg 855 I, DEN HAAG.

**W. DEURVORST**

DEN HAAG. = Krayenhoffstraat 54.

GERUITE & VLAKKE TROTTOIR-  
TEGELS. — ZWEDSCHE GRA-  
NIETKEIEN. — BAZALT-, LAVA-  
EN MELAPHIRKEIEN.

**Gewapend Beton - Asphaltwerken.**

**VAN DER MAAS & Co.**

BEELDHOEWERS.

**Den Haag - Bussum.**

Ateliers tot artistieke bewerking van  
Hout en Steen.

Vervaardigen alle beeld- en steenhouwwerken.

Beeldhouwwerk

op kunst Nijverheids gebied.

ADMINISTRATIE:

Willem de Zwijgerlaan 25.  
DEN HAAG.

# GEWAPEND BETON.

Uitvoering van alle werken. Begrotingen en ontwerpen kosteloos.

## Koninklijke Rotterdamsche Cementsteenfabriek

voorheen

### VAN WANING & Co. — ROTTERDAM — ENSCHEDE.

Grootste voorraden Riolen, Buizen, Putten, Kolken. enz.

Industriële-Maatschappij

VAN

## F. J. STULEMEIJER & Co. = BREDA.

# Constructeurs van Werken in Gewapend Beton.

Menige groote brand heeft in den laatsten tijd doen inzien, dat bij den bouw van branderijen, fabrieken, pakhuizen, gestichten, enz. gebruik gemaakt moet worden van het absoluut brandvrij materiaal **GEWAPEND BETON.**

## TH. VAN HEEMSTEDEN OBELT,

Mem. San. Inst. London.

Sanitary Engineer,

HOOFDKANTOOR EN MAGAZIJN  
150/1 de Ruyterkade. — AMSTERDAM. — Filiaal 44 Rokin.

Hoofdagent voor Nederland en Koloniën van SHANKS & Co. Ltd., te Barrhead.

SPECIALITEIT VOOR DE LEVERING VAN COMPLETE BADINRICHTINGEN.

PRIVAAT-INRICHTINGEN. — Shanks Closets zijn nog niet overtroffen.

Porseleinen en Geëmailleerd IJzeren Badkuipen.

Geheer geheel van rood koper, van binnen vertind. Zij bederven het water niet, overtreffen al de tot nu toe bestaande en kosten niet meer. Attesten ter inzage.

CLOSETS, WASCHTAFELS, URINOIRS, GOOTSTEENEN ENZ. — VERWARMING en VENTILATIE.

CHAMBERLAND FILTERS. Systeem Pasteur.

ELECTRISCHE KACHELS, CONDENSING GAS-KACHELS, zonder afvoer naar buiten. SEPTIC-TANKS, WARMWATER-VERZORGING, volgens verschillende systemen, ook door middel van het keukenformuis.

Begrotingen, prijsopgaven en offertes worden op aanvraag kosteloos toegezonden.

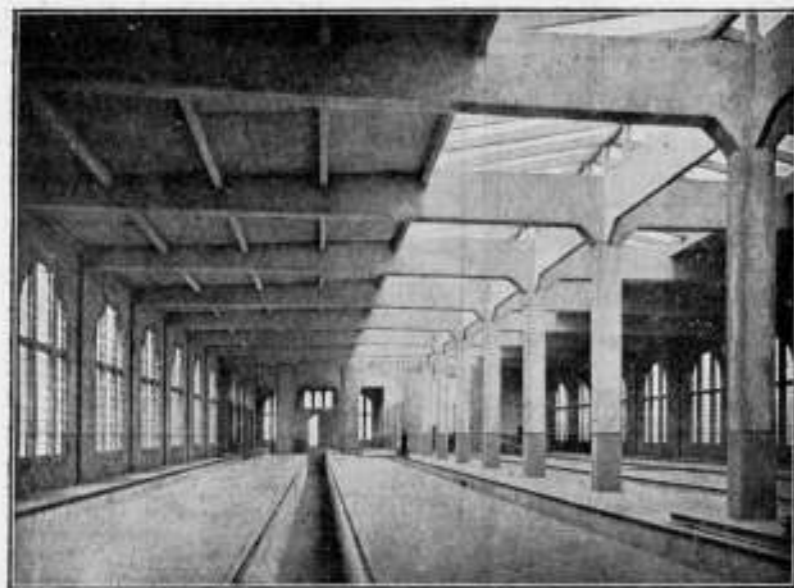

Rijtuigremise der Z. Holl. El. Sp. Mij. te Leidschendam.

## Hollandsche Maatschappij

tot het maken van werken in

# GEWAPEND BETON.

DIRECTEUR:

A. C. C. G. VAN HEMERT.

Civiel Ingenieur.

## 'S-GRAVENHAGE. Conradkade 62.

Interc. Telefoon 2669.

Telegram-Adres: BETONIJSER.

27<sup>E</sup> JAARGANG 1907. N<sup>O</sup> 26

# BOUWKUNDIG WEEKBLAD.

ORGaan VAN DE MAATSCHAPPY  
TOT BEVORDERING DER BOUWKUNST.

**BESTUUR VAN DE MAATSCHAPPY:** A. SALM G.Bz., Voorzitter. F. W. M. POGGENBEEK,  
Vice-Voorzitter, — V. G. A. BOSCH, W. J. DE GROOT, G. W. VAN HEUKELOM, D. E. C. KNUTTTEL,  
J. A. MULOCK HOUWER, F. J. NIEUWENHUIS, B. J. OUËNDAG, J. VERHEUL Dz., P. A. WEELDENBURG.

**COMMISSIE VAN REDACTIE:** Ed. CUYPERS,  
A. SALM GBz., J. VERHEUL Dz.  
**REDACTEUR:** C. T. J. LOUIS RIEBER.

**BUREAU VAN REDACTIE:** MARNIXSTR. 402 AMST.  
**BUREAU VAN ADMINISTR.** HERDERSTR. 5 DEN HAAG  
**UITGEVERS:** MOUTON & CO DEN HAAG

**INHOUD** **ABONNEMENTSPRIJS**

N<sup>O</sup> 26, 29 JUNI 1907. Maatsch. tot Bev. der Bouwkunst. — Examen tot het verkrijgen van het Diploma van Bouwkundig Opzichter. — Prijsvragen. — Inhoud van Tijdschriften. — Berichten. — Bureau voor plaatsing van opzichters en teekenaars. — Aankondiging en afloop van aanbestedingen. — Lijst van Fabrikanten, Leveranciers, enz. — Advertentiën. — Bij dit nummer behoort een plaat.

voor Nederland: fr. p. p. / 15 — 's jaars, voor Indië en het Buitenland (bij vooruitbetaling) fr. p. p. / 17.— Prijs DER ADVERTENTIËN: van 1—5 regels / 1.—, elke regel meer 20 cents Grootte letters naar plaatsruimte. — AANKONDIGING VAN AANBESTEDINGEN 15 ct. p. r. m. premie 1/2 maal. — ABONNEMENT VAN ADVERTENTIËN tegen belangrijk verminderde prijzen en kosteloze opname der advertentiën in het Tijdschrift der Mij.

## MAATSCHAPPIJ TOT BEVORDERING DER BOUWKUNST.

96ste ALGEMEENE VERGADERING,

gehouden op Woensdag 29 en Donderdag 30 Mei 1907.

Woensdag 29 Mei 1907, des avonds ten half acht ure in het Maatschappelijk gebouw, te Amsterdam.

De Vice-Voorzitter, de heer F. W. M. Poggenbeek, opende de vergadering, mededeelende, dat de heer A. Salm G.Bzn., wegens afwezigheid buitenslands, de leiding dezer vergadering als Voorzitter aan spreker had opgedragen, en dat de heeren G. W. van Heukelom, J. A. Mulock Houwer en J. Verheul Dzn., leden van het Hoofdbestuur, tot hun leedwezen verhinderd waren deze vergadering bij te wonen.

De aanwezigen werden daarna door den Vice-Voorzitter hartelijk welkom geheeten; allen, maar vooral hen die van zoo verre gekomen waren om van hunne belangstelling in de Maatschappij blijk te geven, betuigde hij daarvoor zijn dank, tevens de hoop uitdrukkinge, dat de beraadslagingen en te nemen besluiten, bevorderlijk mochten zijn tot den bloei en het aanzien der Maatschappij.

Tot de werkzaamheden op de agenda vermeld overgaande, herinnerde de Vice-Voorzitter er aan, dat het jaarverslag over de periode 1906—1907, door het Hoofdbestuur uitgebracht, reeds in druk verschenen was in het Bouwkundig Weekblad, zoodat alle leden er kennis van hadden kunnen nemen. Hij vroeg of er leden waren die op- of aanmerkingen op het verslag te maken, of inlichtingen daaromtrent te vragen hadden. Dit het geval niet zijnde, werd het verslag goedgekeurd.

Door den heer B. J. Ouëndag, lid van de Commissie van Financiën, werd verslag uitgebracht over het gehouden beheer dezer Commissie gedurende 1906, waarna de heer W. van Veen, als lid der Commissie tot het nazien der rekening en verantwoording over het afgelopen jaar, namens laatstgenoemde Commissie verslag uitbracht over hare opgedane ondervindingen bij het

nazien der boeken en bescheiden, dat heden namiddag had plaats gehad. De heer Van Veen was afgevaardigd door de Afdeling Utrecht, de heer W. H. E. van Geuns door de Afdeling Amsterdam, welke beide afdelingen, benevens die te Groningen, volgens rooster aan de beurt waren een lid in de Verificatie-Commissie aan te wijzen. De Afdeling Groningen had evenwel doen weten, dat waarschijnlijk geen harer leden zou kunnen komen. De heer W. van Veen deelde aan de vergadering mede, dat de rekening en verantwoording nauwkeurig was onderzocht, dat de boeken en bescheiden behoorlijk in orde waren bevonden, en de Commissie van Financiën kon worden gedecchargeerd van haar beheer over 1906.

Deze decharge had plaats, onder dankzegging van den Vice-Voorzitter aan de beide leden die de boeken enz. hadden nagzien, en aan de Commissie van Financiën.

Vervolgens werden 5 aandelen uitgeloot van de geldleening groot f 65,000, door eene Commissie daartoe door den Vice-Voorzitter aangewezen en bestaande uit de heeren H. Moen G.Pzn., Arn. A. M. Bruning en E. M. Rood. De uitgelote aandelen zijn de nummers: 188, 257, 487, 500 en 620.

Nadat de Vice-Voorzitter de leden der Commissie dank had gezegd voor hunne verrichte werkzaamheid, werd aan den heer P. A. Timmers, lid van de Commissie van Stempopneming, het woord verleend om verslag uit te brengen over de verkiezing van 3 leden van het Hoofdbestuur.

Dit jaar waren volgens rooster aan de beurt van aftreden de heeren F. J. Nieuwenhuis, te Utrecht, en B. J. Ouëndag, te Amsterdam, die beiden herkiesbaar waren, en de heer F. W. M. Poggenbeek, te Amsterdam, die niet herkiesbaar was. Voor laatstgenoemd lid van het Hoofdbestuur moest volgens rooster gekozen worden een lid van het Bestuur der Afdeling Haarlem.

Namens het Bureau van stempopneming, dat des middags zitting had gehouden en bestond uit de heeren W. van den Berg, E. van den Bossche, H. Moen G.Pzn. en P. A. Timmers (het vijfde lid, de heer F. W. M. Poggenbeek, was wegens verhindering niet bij het opnemen der stemmen aanwezig geweest), deelde de heer Timmers mede, dat ingekomen waren 116 biljetten,

In het Gebouw van de Maatschappij tot Bevordering der Bouwkunst, Amsterdam, Marnixstraat 402, is gevestigd een Permanente Tentoonstelling van Bouwarkelen, dagelijks kosteloos te bezichtigen.





enz., zooals die als leerrijke werkstukken geheel volgens den leeraar vervaardigd worden. Een bewijs zeer zeker, dat dergelijke werkstukken ook goed zijn afgewerkt.

Wie nauwkeurig het teekenwerk voor de verschillende ambachten, zoo sober mogelijk maar practisch uitgevoerd, heeft beschouwd, zal ook hebben opgemerkt hoeveel zorg te recht aan de correcte uitvoering daarvan besteed wordt, 't zij door aankomende timmerlieden, schilders, metselaars, meubelmakers, metaalbewerkers, electro-technische bankwerkers en instrumentmakers, huis-, hoef- en rijtuigsmeden. Deze Utrechtsche school is — naar wij meenen — een der weinige ambachtsscholen, zoo niet de eenige hier te lande, waar een geregelde leergang bestaat voor hoef- en rijtuigsmeden; en ook de resultaten van dien leergang zijn uitnemend.

Op deze tentoonstelling, met aandacht bezocht, valt veel te leeren; zij is met groote zorg en smaak ingericht geworden.

De school mag waarlijk trotsch zijn op de door haar verkregen resultaten. Directeur en leeraren mogen er geluk mede worden gewenscht; want die resultaten, nu weder eens — na vijf jaren — voor elk een te zien, zullen ook ontegenzeggelijk algemeen worden gewaardeerd, later niet het minst door hen die aan de school hun opleiding mochten genieten.

#### BUITENLAND.

**Glasgow.** De architecten Barclay, te Glasgow, ontvingen de opdracht van den heer Andrew Carnegie, om plannen te ontwerpen voor een school voor textile nijverheid, die hij te Dunfermline wil stichten, en waarvoor hij eene som van f 132.000 ter beschikking stelt.

**Wiesbaden.** Het onlangs voltooide nieuwe Kurhaus, volgens de plannen van Prof. Dr. Fr. von Thiersch, te München, is een der meest grootsche gebouwen van dien aard. Het bebouwde grondvlak is 6235 M<sup>2</sup> groot. De bouwkosten hebben bijna 2 miljoen gulden bedragen. De bouw is aangevangen op 15 Oct. 1903.

**Berlijn.** De geschiedenis van de renbaan Weissensee levert een bijdrage van de wijze hoe te Berlijn met bouwgrond wordt gespeculeerd. Door een sportman werd dat terrein in 1892 gekocht voor 157.000 Mark, en na 10 jaren weder verkocht aan een renervereniging voor 950.000 Mark benevens een jaarlijksche rente van 45.000 Mark. In 1907 werd het terrein verkocht aan eene bouwonderneming voor 1.600.000 Mark, en was de waarde daarvan dus in 14 jaren vertienvoudigd.

**Stuitende aankondigingen.** In het Engelsche Lagerhuis is een Advertentie-regelingswet aangenomen. Het ontwerp bedoelt het ook elders navolgenswaardig — tegengaan van in 't oog springende stuitende en smaak bedervende aankondigingsplakkaten op

monumenten, groote gebouwen, of op plekjes rijk aan natuurschoon.

**Paalfundeeringen.** De paalfundeeringen van havenwerken hebben veel te lijden van paalworm, waartegen verschillende middelen reeds zijn beproefd. In den laatsten tijd is het volgende middel aangewend. Er worden houten palen geslagen van 50 c.M. middellijn, en daaromheen ijzeren buizen, met een binnenwerksche middellijn van 1 M. De grond of het zand tusschen de paal en de buis wordt, voor zoover noodig is, verwijderd, en de ruimte gevuld met beton, tot ruim 1 M. boven den kop van de paal, tot welke hoogte de buis boven de paal uitsteekt. Op de betonlaag worden de kespens gelegd, die bevestigd worden met schroefbouten, in de laag vastgegoten.



Marnixstraat 402, Amsterdam.

Ingeschreven sollicitanten voor:		per maand	
Bouwkundig Opz.-Teekenaar, ouderdom 36 jaar	salaris f 125.-		
"	"	25	" - 100.-
"	"	23	" - 70.-
"	"	23	" - 100.-
"	"	38	" - 60.-
"	"	21	" - 65.-
"	"	40	" - 100.-
"	"	46	" - 90.-
"	"	22	" - 70.-
"	"	23	" - 90.-
"	"	21	" - 60.-
"	"	35	" - 90.-
"	"	18	" - 40.-
"	"	28	" - 90.-
"	"	24	" - 80.-
"	"	40	" - 100.-
"	Teekenaar	19	" - volontair.
"	"	23	" - 80.-
"	"	21	" - 50.-

## AANKONDIGING VAN AANBESTEDINGEN

### MAANDAG 1 JULI.

**AMSTERDAM.** Het bouwen van een centraalbureau met hoofdzwacht voor de brandweer aan de Nieuwe Achtergracht.

Het gem. best. 's midd. 12 u. Voorw. te verkrijgen ter stadsdrukkerij, tegen f 550 (met 7 teek.) Inl. worden gegeven ten kantore van den arch. van den dienst der publieke werken ten stadhuize, kamer no. 148 van 2-4 uur gedurende de drie laatste werkdagen voor den dag der aanbesteding.

**AMSTERDAM.** Het maken van een kantoorgebouw ca. op het terrein van den voormaligen Stadsstimmeruin aan de Nieuwe Achtergracht.

Het gem. best. 's midd. 12 u. Voorw. te verkrijgen ter stadsdrukkerij, tegen f 125 (met een teek.) Inlicht. worden gegeven ten kantore van den ingenieur, hoofd van de afdeeling „Onderhoud“ van den dienst der publieke werken ten stadhuize, kamer no. 138 van 10 tot 12 u., gedurende de drie laatste werkdagen der week, welke aan de besteding voorafgaat.

**APELDOORN.** Het bouwen van een landhuis nabij den Padhuisspreng.

De arch. J. A. Wijn, bij wien bestek en teek. à f 1,50 verkrijgb. zijn.

**BAARDWIJK.** Het bouwen van een woonhuis aldaar.

De heer B. Pollens v.m. 10 u. Bestek en teek. ter inz. en à f 1 verkrijgb. in het café W. Schilders. Inl. geeft de arch. H. C. Meulens te Waalwijk.

**KOOG A/D. ZAAN.** Het afbreken en weder opbouwen van een toneelzaal met de daarbij verder omschreven werken.

De heer D. v. d. Kolven Jr. n.m. 4 u. in zijn café. Bestek en teek. à f 1 verkrijgb. bij den arch. J. C. Franken Jr. te Zaandam. Aanw. 28 Juni n.m. 4 u.

**OLDENBOSCH.** 1e. Het bouwen van 3 schoollokalen met aanhoorigheden aan de gem. school; 2. het bouwen van een trappenhuis en eenige restauratiewerken aan het gemeentehuis.

Het gem. best. 's av. 6 u. Bestek en teek. ad f 1 verkrijgb. ter gem. secret. Inl. geeft de gem. architect.

**VALKENSWAARD (N.-BR.).** Het bouwen van een woonhuis voor rekening van gez. Couwenberg aldaar, met bijlevering van materialen, arbeidsloon, transporten, etc.

De bouwk. Ju'ds Lodewijks te Stratum n.m. 5 u. in het koffieh. van v. Nunen, alw. bestek en teek. ter inz. zijn. Aanw. 1 Juli n.m. 3 u.

**ZUTPHEN.** Het bouwen eener werkplaats met bijlev. der materialen enz., op het terrein aan de Noorderhaven aldaar.

Dedirectie der Kon. Rotterdamsche cementsteenfabr. v.h. v. Waning en Co. te Rotterdam-Enschede, v.m. 11 u. in café Veemarkt Havenstraat alw. bestek en teek. ter inzage zijn.

### DINSDAG 2 JULI.

**GRONINGEN.** Eene verbouwing en uitbreiding van de rijks-hoogere burgerschool te Sappemeer. Raming f 21235.

Het prov. best. 's midd. 12 u. Bestek ter lezing aan het gebouw van het ministerie van Binnenl. Zaken, aan dat van het prov. bestuur van Groningen te Groningen en is te bekomen bij M. Nijhoff te 's Hage. Inl. te bekomen bij den rijksbouwkw.

**OLDEBROEK.** Het bouwen van een school en onderwijzerswoning in de Buurtschap 't Loos, gem. Oldebroek.

Het best. der Vereen. Christ. Nat. school-onderw. n.m. 2 u. in de consistoriekamer der Ned. Herv. gem. Bestek en teek. à f 1,25 verkrijgb. bij E. Visch aldaar en bij den arch. D. Kok Jr. te Harderwijk. Aanw. 2 Juli v.m. 11<sup>1</sup>/<sub>2</sub> u.

**WILDERVANK.** Het afbreken van een bestaand en het bouwen van een nieuw schoolgebouw met 4 lokalen, privaten enz. enz. aldaar.

Het best. der vereen. tot bevordering van Christel. onderw. n.m. 5 u. in het café van de wed. J. Ketelaar, alw. bestek en teek. ter inzage en à f 4 verkrijgb. zijn, waarvan f 250 wordt terugbetaald, wanneer dezelve ongeschonden binnen 24 u. na de besteding



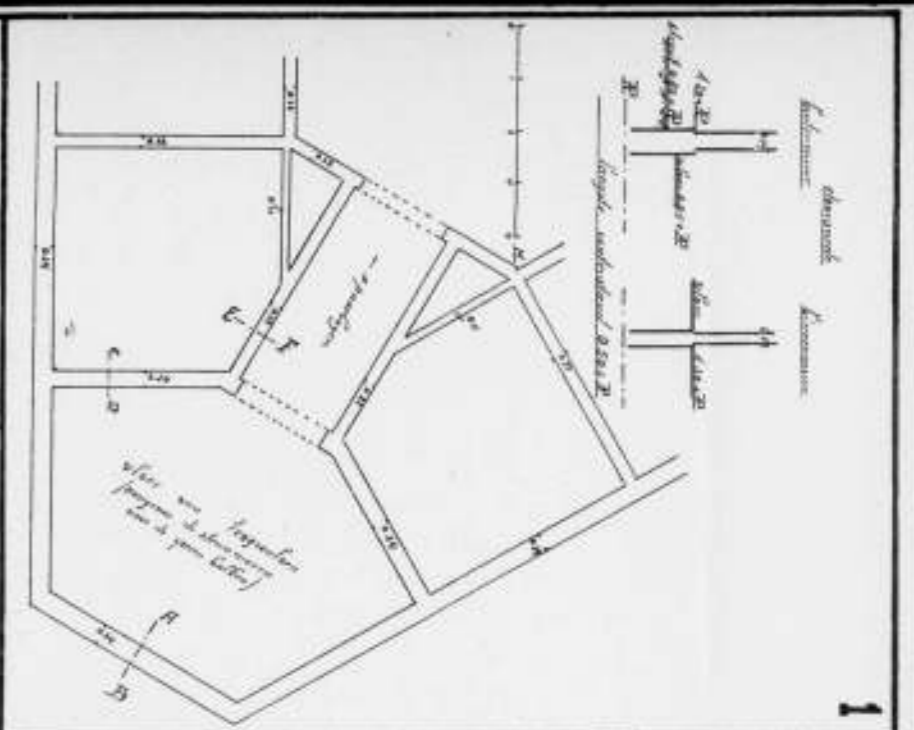

1

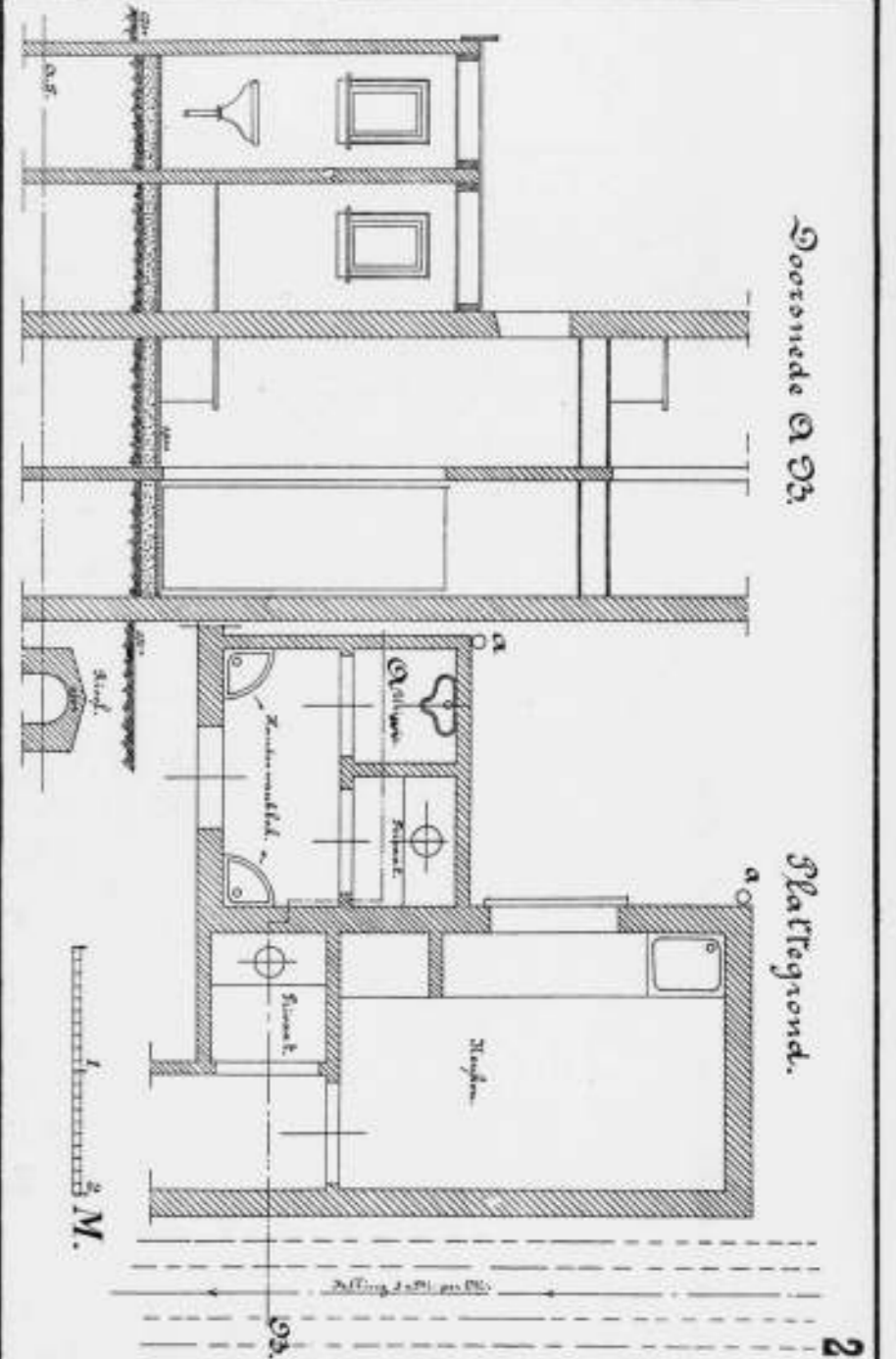

2

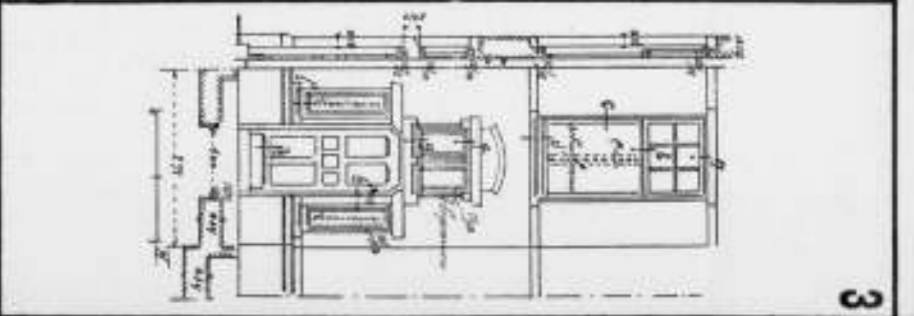

3

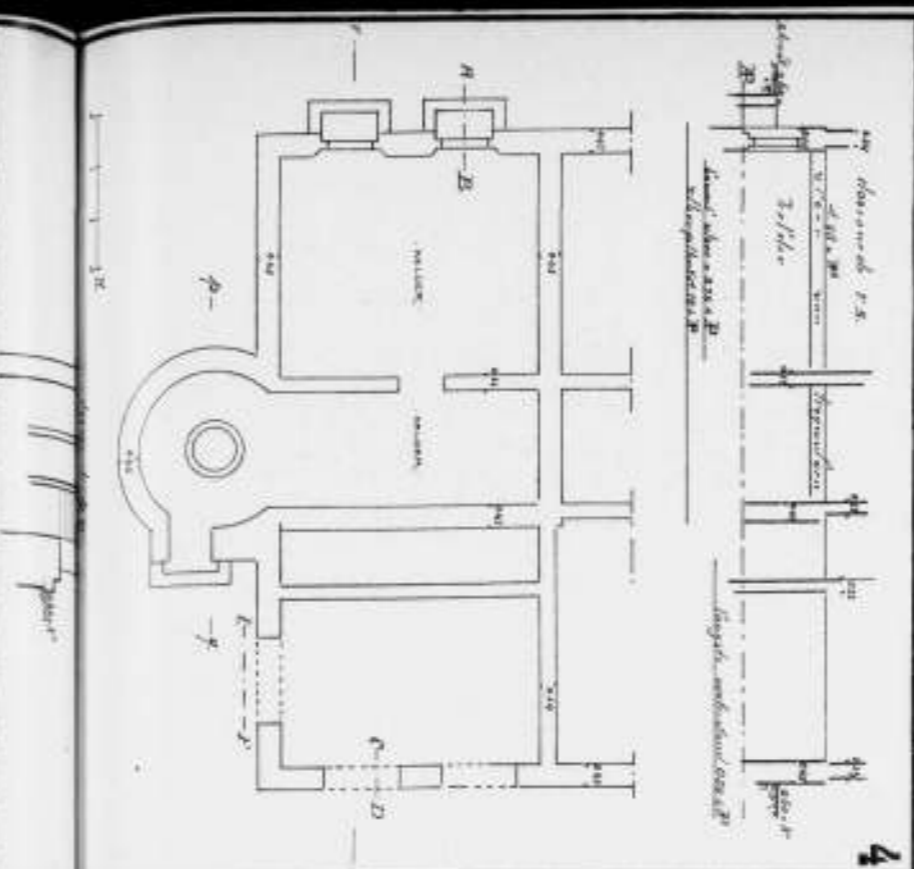

4

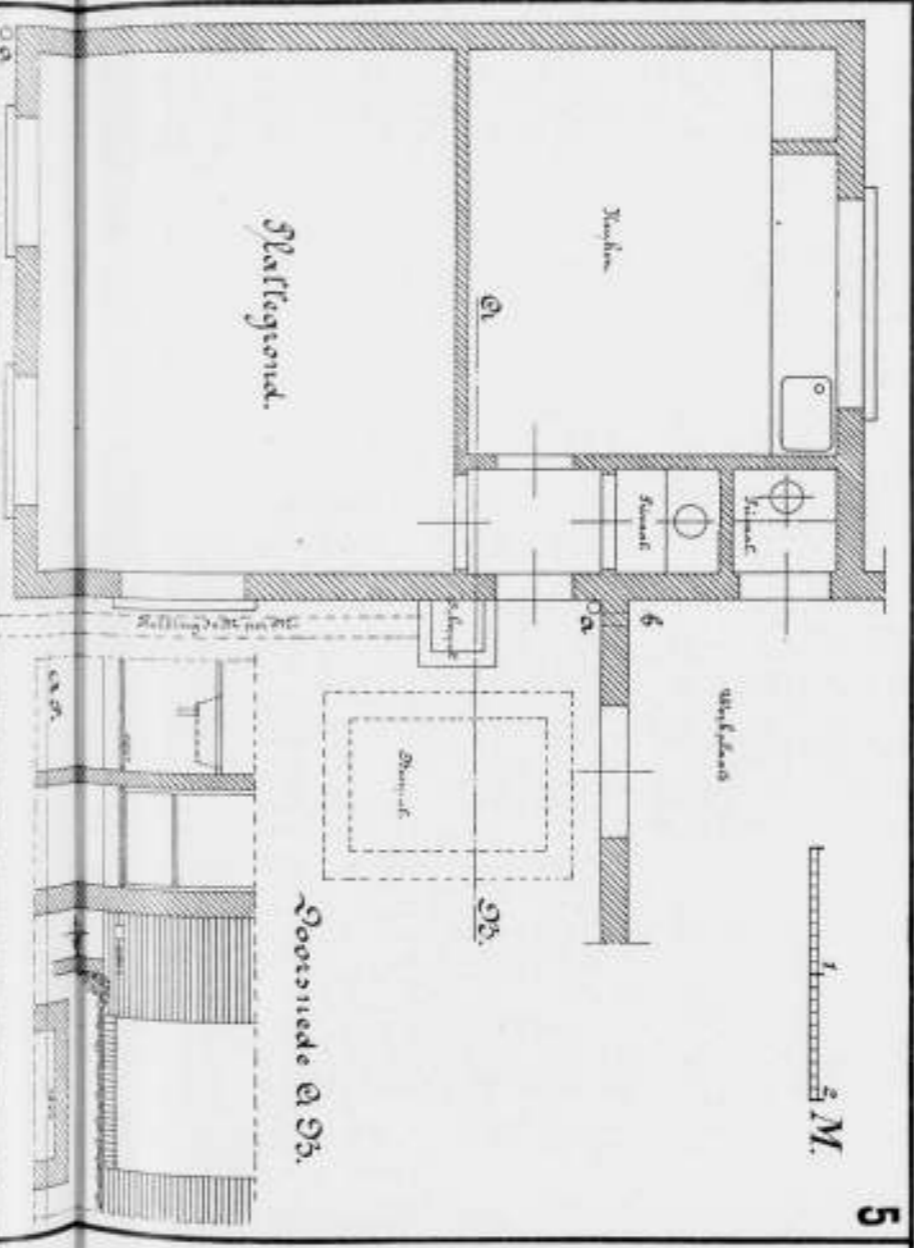

5

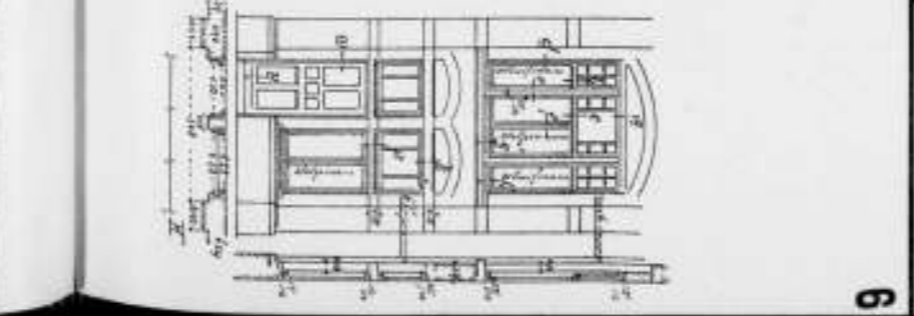

6

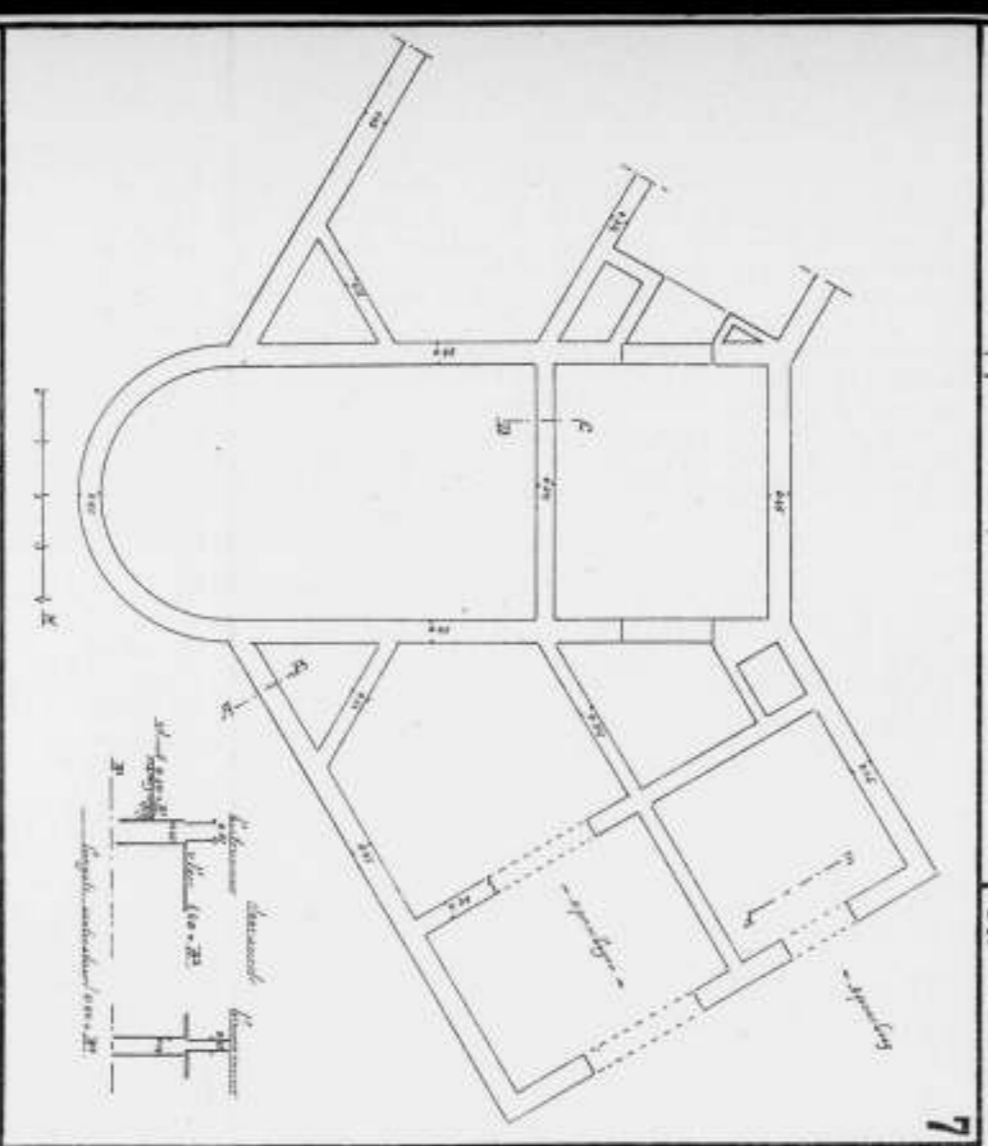

7

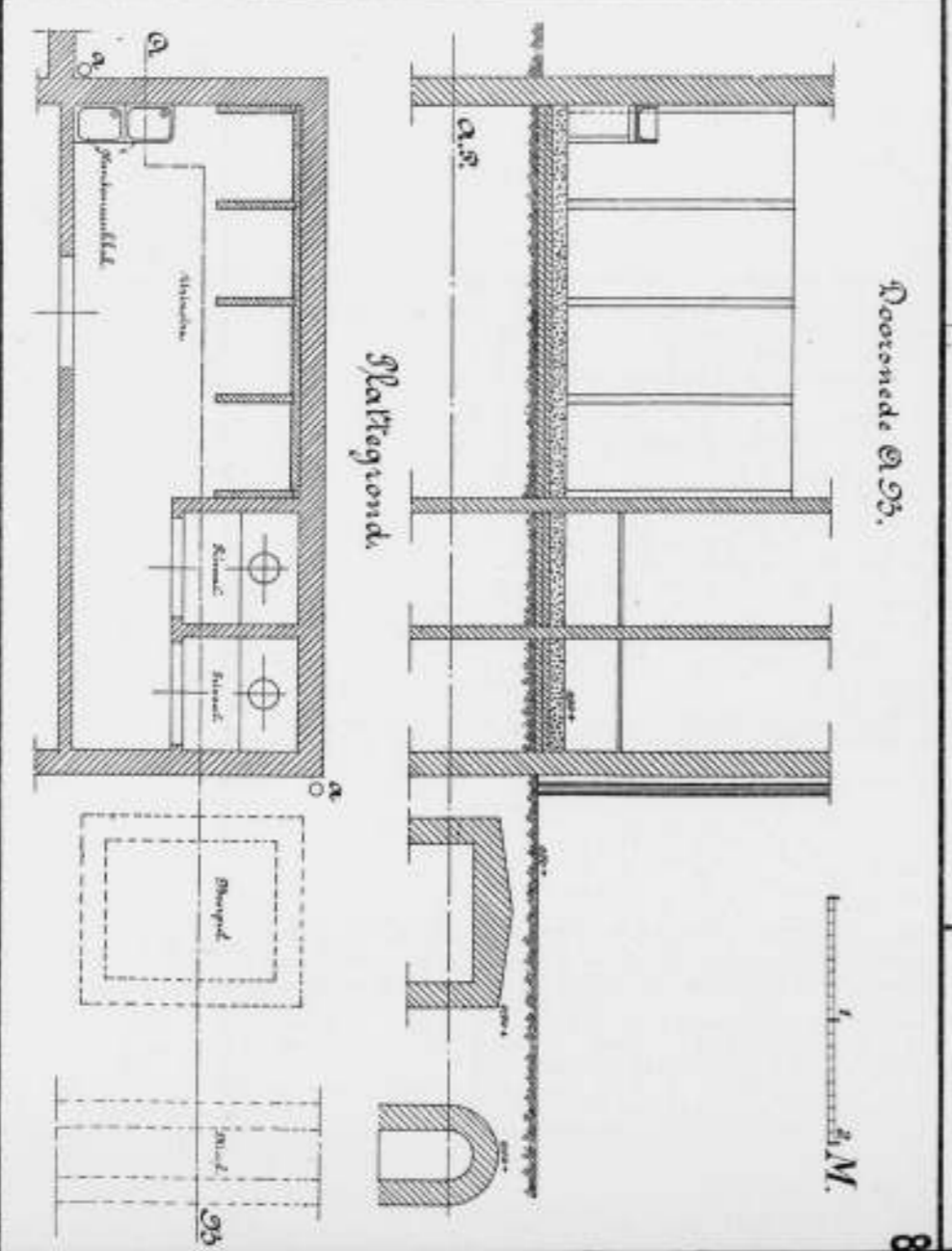

8

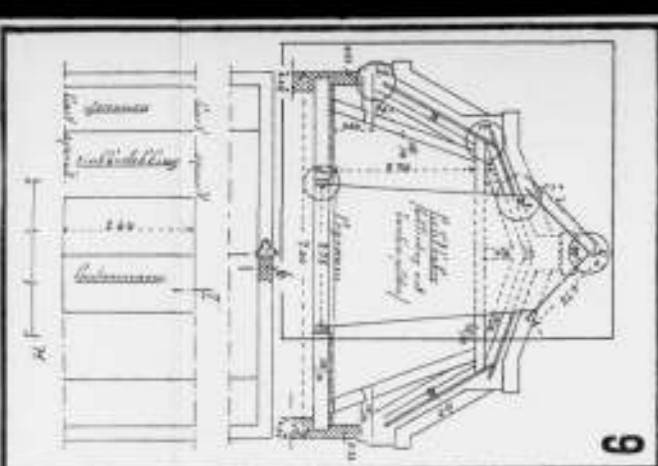

9

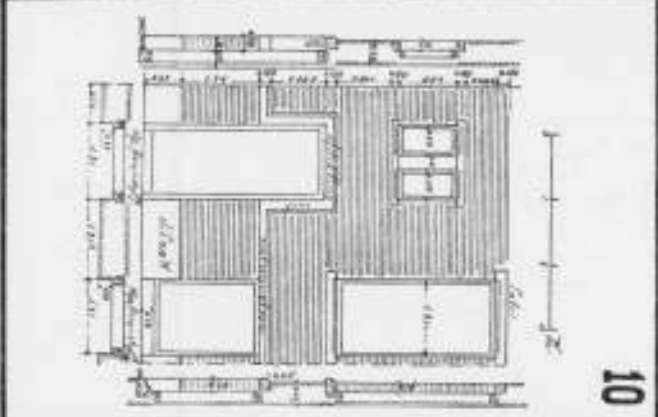

10

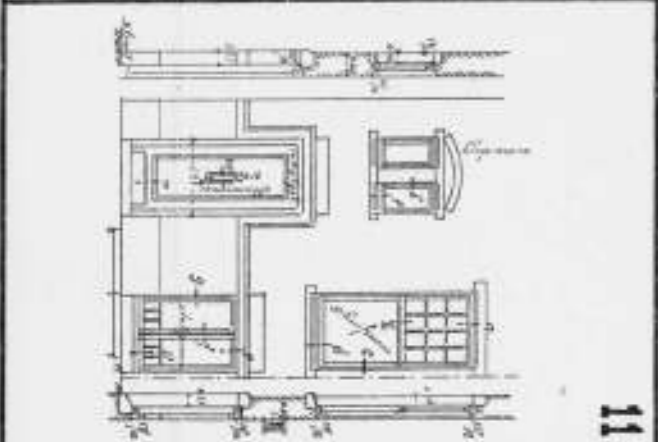

11

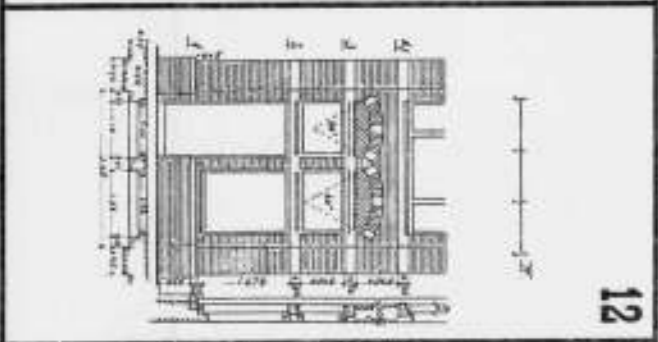

12

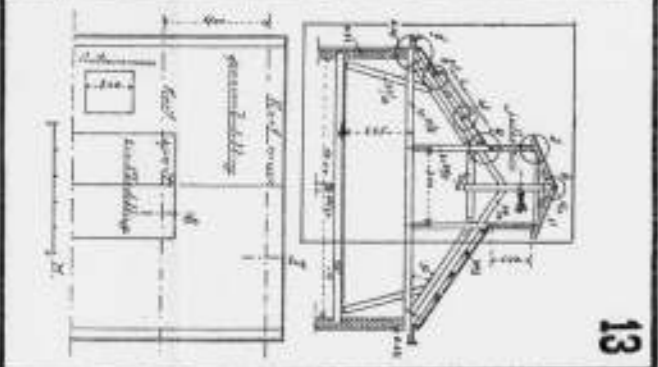

13

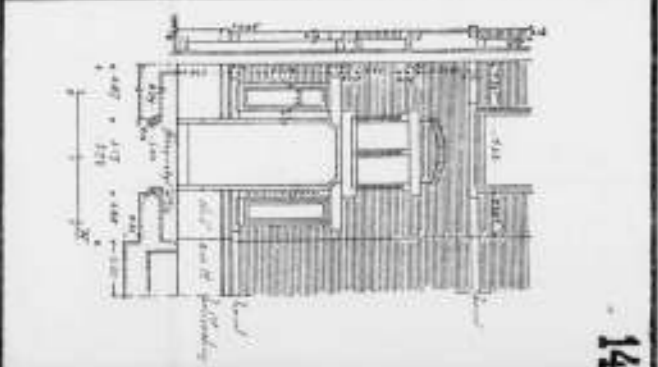

14

worden bezorgd. Inl. geeft de arch. A. J. Sicema. Aanw. 1 Juli n.m. 3½ u.

#### WOENSDAG 3 JULI.

**AMBT-HARDENBERG.** Het bouwen van twee scholen met twee onderwijzerswoningen en twee afzonderlijke bergplaatsen, waarvan één school met onderwijzerswoning en bergplaats te Sibculo en één school met onderwijzerswoning en bergplaats aan de Schuine Sloot aldaar.

Het gem.best. 's midd. 12 u. Bestek met teek. à f 2 verkrijgb. bij den gem.-opz. W. Niemann, die tevens inl. geeft. Aanw. te Sibculo 1 Juli en aan de Schuine Sloot 2 Juli, 's midd. 12 u.

**APPELSCHA.** Het bouwen van een landbouwschuur op het perceel Sectie D. no. 2459 aan de Scheid aldaar, met bijlev. der materialen.

De heer H. Edzes 's av. 7 u. Bestek en teek. ter inzage in het logement „De Veenhoop” te Smilde. Aanw. 3 Juli n.m. 5½ u. door den arch. P. J. Kramer te Smilde.

**GRAAUW (ZEEL).** Het bouwen van een woonhuis voor den heer A. van Kampen ald. De bouw. J. J. Colson n.m. 4 u. in het café van Vermast, alw. bestek en teek. ter inz. zijn en à f 1,50 verkrijgb. bij gen. bouw. Aanw. ter plaatse 3 Juli n.m. 2 u.

**HARDINXVELD.** Het bouwen van een dubbele woning op een terrein naast de scheepsbouwwerf „de Merwede”, aldaar.

De arch. J. G. Schneider 's av. 7½ u. bij A. Schalk. Bestek en teek. à f 1,50 verkrijgb. bij gen. arch. die tevens inl. geeft. Aanw. gedaan.

**VUCHT (N.-BR.).** Het bouwen van een bijzondere School voor meisjes.

Het R.K. kerkbestuur van Vught, n.m. 3 u. in het patronaat aldaar. Bestek en teek. te bekomen à f 2,50 bij den arch. J. H. H. van Groenendaal. Aanw. gedaan.

**ZAAMSLAG.** Het verbouwen en inrichten tot winkelhuis van het perceel A. no. 21 op het dorpsplein.

De bouw. J. Wisse Jzn. 's av. 6 u. Bestek en teek. ter inz. in gen. perc. alw. besteding zal plaats hebben. Aanw. gedaan.

#### DONDERDAG 4 JULI.

**BUIKSLOOT.** Het amoveeren en weder opbouwen van een woonhuis gemerkt 28 A voor rekening van den heer Dr. S. van Kempen, aldaar.

De aanbested. 's av. 8 u. in café „Noord-Holland”.

**HELLEVOETSLUIS.** Het amoveeren en weder opbouwen van een woonhuis aldaar.

De notaris J. v. d. Knaap v.m. 11½ u. in het café van v. d. Berg. Bestek en teek. à f 1 verkrijgb. bij den opz. A. Peters te Nieuwenhoorn. Bijl. in te zenden tot v.m. 10½ u. Aanw. gedaan.

**ZWIJNDRECHT.** Het bouwen van twee woningen en een schuur op een terrein langs den straatweg onder de gem. H. I. Ambacht.

De arch. Kors Visser v.m. 11 u. in „t Witte Paard”. Bestek en teek. à f 1,25 verkrijgb. bij en inl. geeft voorn. archit. Aanw. gedaan.

#### VRIJDAG 5 JULI.

**ZWOLLE.** Het bouwen van een nieuw passantenhuis.

Het gem.best. n.m. 2 u. Bestek en teek. verkrijgb. ter secr. à f 1,50. Inlicht. door den gem.-arch. Aanw. gedaan.

#### ZATERDAG 6 JULI.

**NIEUWOLDA.** Het bouwen van een heerenbehuizing aan den Wagenborgerweg voor R. Joling te Zuidbroek met bijlev. van materialen, transp., uitgezonderd het verf, glas- en behangwerk.

De architect W. Snaar n.m. 5 u. in café wed. Mestje. Bestek en teek. ad f 1,50 verkrijgb. bij den arch. Aanw. 6 Juli n.m. 3 u.

#### MAANDAG 8 JULI.

**AMSTERDAM.** Bestek no. 1098. Het maken van perron, dienstgebouw, privaatgebouw en chefswoning met bijkomende werken op de halte „Schiedamsche dijk” van den spoorweg Schiedam Hoek van Holland. Raming f 23800.

De H. I. J. S. M. n.m. 1½ u. (Gr. tijd). Aanw. op de plaats 3 Juli v.m. 11 u. (Gr. tijd).

**AMSTERDAM.** Het uitbreiden van de gebouwen voor den stadsreinigingsdienst aan de Bilderdijkkade.

Het gem.best. 's midd. 12 u. Voorw. te verkrijgen ter stadsdrukkerij, tegen f 3,50 (met 3 teek.) inl. worden gegeven ten kantore van den architect van den dienst der publieke werken ten stadhuize, kamer no. 148 van 2 tot 4 uur, gedurende de drie laatste werkdagen vóór den dag der aanbesteding.

#### DINSDAG 9 JULI.

**STEENWIJK.** Het afbreken van het oude en het weder opbouwen van een nieuw woonhuis in de Scholenstr. aldaar met bijlev. van alle materialen enz.

De heer J. Visser Azn. v.m. 11 u. in het stationskoffiehuize „De Kroon”. Bestek en teek. à f 1 verkrijgb. bij Voerman en Mol, welke inl. geven. Aanw. 3 Juli v.m. 11 u.

**UTRECHT.** Bestek no. 1102. Het maken van twee seinhuizen, A en B, op het station Hoogezaand-Sappemeer. Raming f 4050. De Maatj. tot Exploit. van Staatspoorw. n.m. 2 u. (lok. tijd).

**UTRECHT.** Het bouwen van een woonhuis en veestalling met bijkomende werken volgens bestek a. en het maken van twee steenen reservoires bestek b. in twee perc.

De bouw. P. Leenders v.m. 11 u. in het café van Wiltens aan het Vreeburg. Bestek en teek. à f 1 verkrijgb. bij gen. bouw. Riemstraat 56. Aanw. 2 Juli v.m. 11 u. op het terrein gem. Oudendijk aan het Merwedekanaal.

#### DONDERDAG 11 JULI.

**VLAARDINGEN.** Het bouwen eener kerk. De arch. Vixseboxse en v. Schaik n.m. 2 u. in de consistorie der Ned. Herv. Gem. Bestek en teek. à f 5 verkrijgb. bij gen. arch. te Hilversum, die tevens inl. geven. Geen aanw. op het terrein.



#### 12 JUNI.

**BATHMEN.** Het bouwen van een burgerwoonhuis in 't dorp voor B. J. Wissink, met bijlev. van alle materialen. Het schilderwerk is uitgesloten. Door den aanbested. Timmerwerk. Laagste inschr. W. Waanders, Diepenveen, f 618.

Metselwerk. Gebr. Rattink, Bathmen f 715. Timmer- en metselwerk. J. Dolleman, Gorsel, f 1012. Smidswerk. Jan Mulder, Bathmen, f 97,50.

#### 13 JUNI.

**SAS VAN GENT.** Het bouwen van een tweeverdiepings woonhuis op een terrein, gelegen aan de Stationstraat te Sas van Gent, voor rekening van den heer E. Buijsse te Westdorpe. Door den aanbested. Metselwerk. Laagste inschr. J. v. d. Velde, Terneuzen, f 3350.

Timmerwerk. A. A. E. Vermaat, Terneuzen, f 2445. Glas- en Schilderwerk. P. L. de Pauw, f 182.

Smidswerk. Aug. Sloek, f 205. Lood- en zinkwerk. P. Knijff, Zaamslag, f 249,50.

#### 16 JUNI.

**WOLVEGA.** Eene belangrijke verbouwing van het logement met café. Raming f 3950. Door den heer Jansma ald.

Laagste inschr. L. M. v. d. Hoef en Zonen, Wolvega, f 4413. Voor de raming gegund aan den architect R. de Vries te Wolvega.

#### 17 JUNI.

**TILBURG.** Het bouwen van een winkelhuis aan de Korvelsche straat aldaar, voor rekening van den heer J. W. van Gorp. Door den arch. Jos. Donders.

Metselwerk. Laagste inschr. A. v. d. Hout, f 3898. Timmerwerk. M. Reynen, f 2498. Gegund.

#### 18 JUNI.

**WASSENAAR.** Het maken van een fabriek enz. voor graanmalerij, met woonhuis en paardenstalling enz. Door het best. der coop. vereen. „Samenwerking”. Laagste inschrijver. A. Verhoeff, Vlaardingen, f 10585.

#### 19 JUNI.

**COEVORDEN.** Het bouwen van een winkelhuis en schuur aan de Sallandschestraat aldaar. Raming f 3000. Door den bouw. D. Meppelink.

Laagste inschr. J. Labuis, f 4873 Gegund.

**ENSCHDEDE.** Het bouwen van twee woon- en winkelhuizen, alle vier onder één bekapping, met bijgebouwen enz. op een terrein gelegen aan den waterhoerweg, op Tubantia, gemeente Enschede. Door den archit. J. G. Tonis, bouw.

Laagste inschr. Johs. Weener en Zoon, f 6486. Gegund.

**GORINCHEM.** Het bouwen van woningen, kantoor met woning, magazijn- en privaatgebouwen, ten behoeve van de scheepsbouwwerf „Fortuna” op een perc. aan de westzijde van de Voorhaven aldaar. Door den bouw. J. van Embden.

Laagste inschr. C. Murlingh, f 22637.

**HUIZEN (N.-H.)** Het verbouwen van het post- en telegraafkantoor te Huizen. Door het gem. best. Laagste inschrijvers J. Grote Oude Beverborg en C. Franssen, Hilversum, f 2450.

**HOORN.** Het bouwen van een gebouw ten dienste van het „Witte Kruis” a. h. Achterom. Door den bouw. H. Kolkman.

Laagste inschr. I. van Petten, f 7049.

**KAMPERLAND (ZEEL.)** Het bouwen van een nieuw woonhuis, groot 108,3 M<sup>2</sup>, een schuurtje, groot 21,2 M<sup>2</sup>, en de verder daartoe behorende werken. Door den archit. W. Sterk te Schore.

Laagste inschr. W. Dekker, Veere, f 5470.

**KAMPERLAND (ZEEL.)** Het bouwen van een school met drie lokalen en onderwijzerswoning en verder daartoe behorende werken. Door den arch. W. Sterk te Schore.

Laagste inschrijver A. M. v. Het, Wissinkerke, f 10297.

**LEMELE (Ov.)** Het herbouwen van een woonhuis met stallen voor den heer B. Immink te Lemele (Ambt Ommen). Raming f 5600. Door den aanbested. Laagste inschr. H. H. Miskotte, Hellen- doorn, f 5548. Gegund aan J. v. d. Berg te Hellen- doorn voor de begrotingsom.

#### 20 JUNI.

**EDE.** 1 Het verbouwen van de gebouwen der gem.-gasfabriek. 2 Het bouwen van een gashouder-fundament, reguleurgebouwte en een woning op een terrein te Bennekom. Door het gem.best.

Laagste inschr. G. Eijlander, Bennekom, f 5190. Perceel 2, laagste inschr. G. Eijlander, idem, f 2549.

**LEMMER.** Het afbreken van een oude schuur en het opbouwen van een nieuwe

schuur- en huizinge voor rekening van den heer H. Poepjes. Raming f 4300.

Laagste inschr. J. H. Beljan, f 3950, gegund.  
PUTTEN. Het bouwen van een woning en schuur aan de Weverstraat aldaar. Door het best. der ziekenverpleging.  
Laagste inschr. C. J. Gaasbeek f 3741, Gegund.

ROERMOND. Het afbreken eener bestaande woning, alsmede het weder opbouwen van een winkelhuis met bakkerij, gelegen in de Neerstraat, met bijlev. van alle daartoe benodigde bouwmaterialen. Door den archit. H. Bertrams

Laagste inschr. J. Maessen, Maasniel, f 6185.  
TEN BOER. Het afbreken van een bestaande en het bouwen van een armhuis met vier woningen met bijlev. van al het daartoe benodigde. Door de diakenen der geref. kerk.  
Laagste inschr. S. Pestman, Garmewolde, f 2411, gegund.

#### 21 JUNI

CLINGE (ZEEL.). 1e. Het uitbreiden met 2 lokalen, gedeeltelijk vernieuwen en veranderen van de inrichting der openb. school te Nieuw-Namen. Raming f 8806,24. 2e. Het aanbouwen van een lokaal aan de openbare school aan de Gravenstraat, met bijlev. van de schoolmeubelen. Raming f 3360,46. Door het gem. best.

1e. Laagste inschr. P. J. Wisse en D. W. F. Kaijser, Zaamslag f 8375.

2e. P. J. Wisse en D. W. F. Kaijser, f 3175. \*Gegund.

HOOGVEEN. Het bouwen van een winkelhuis met beneden- en bovenwoning ca. werken op een terrein aan de Oostzijde van de Streek „De Huijen" ald. met bijlev. van alle materialen. Door den heer S. Polak te Schoonoord.

Laagste inschr. R. Vos, Hoogveen, f 10534.  
TERBORG. Het bouwen van een woonhuis. Door den heer G. J. Lubbers.

Laagste inschr. W. Koenders, Silvalde, f 2563, alles zonder bijlev. van steenen. Gunning 8 dagen asgheb.

ZETTEN (GELD.). Het bouwen van een woon- en achterhuis met annexe schuur, met bijlev. van materialen, transporten enz. te Hien. Door den heer W. Breunisse.

Laagste inschr. G. J. van Baal, Nijmegen, f 7840.

ZUTPHEN. Het afbreken van het heerenhuis in de Waterstraat no. 5, en het maken van fundamenteen voor een te stichten nieuw rijksbelastinggebouw. Door het gem. best.  
Laagste inschr. D. Bessem f 1950.

#### 22 JUNI

OVERVEEN. Het bouwen van een landhuis aan den Zijlweg te Overveen. Door den arch. C. L. M. Robbers te Haarlem.  
Laagste inschr. J. en S. Winnubst, f 7025.

BAARDWIJK. Het bouwen van een wooghuis aldaar. Door den heer W. v. Helvoirt.  
Laagste inschr. Wed. A. Aarts en Za., Waalwijk f 2969, gegund.

#### 24 JUNI

GRONINGEN. Het afbreken van eene woning in de Grootte Leliestr. get. n. 43, en het ald. wederopbouwen van een gebouw, bevattende gelijkvloers eene bewaarschool met speelschool, waarboven eene onderwijzerswoning. Door het best. der vereen. tot stichting en instandhouding van scholen voor Lager Onderwijs op gereformeerden grondslag.  
Laagste inschr. J. P. Freese, f 8018.

Het gemeentebestuur van 's Gravenzande vraagt, om zoo spoedig mogelijk in dienst te treden

## Een Architect,

tevens belast met de werkzaamheden aan bouw- en woningtoezicht verbonden.

Jaarwedde f 1000.—

Bezit van diploma burgerl. bouw. opzichter strekt tot aanbeveling.

Stukken uiterlijk 10 Juli a.s. franco aan den Burgemeester.

Gelegenheid tot bezoek op nader te bepalen datum, waarvan desverlangd bericht wordt gezonden.

ER BIEDT ZICH AAN een gehuwd

### Bouwkundig

## Opzichter-Teekenaar

goed ontwikkeld, zelfstandig kunnende werken.

Brieven, letter A, bureau van dit blad, Herderstraat 5, Den Haag.

Nogmaals vestigt de **Amsterdamse Stucadoors Patroons Vereninging** de aandacht op haar vroeger genomen besluit, waarbij de kosten voor reparatiën, veroorzaakt door aanleg van diverse geleidingen, (verlichting, waterleiding, verwarming) door vorst enz. enz., door de Stucadoors Patroons niet in hunne aannemissen worden opgenomen, doch ten laste komen van den besteder van het stucadoerwerk.

Bij MOUTON & Co. te 's-Gravenhage zijn verschenen de

### Nieuwe Algemeene Voorwaarden

BESPOEKENDE BIJ DE

BESTEKKEN VOOR DE LEVERING

VAN

## IJZER en STAAL

AAN

's RIJKS MARINE.

PRIJS 25 CENT

Vastgesteld bij beschikking van den Minister van Marine van den 9 Juli 1894 D. No. 41

#### 25 JUNI

HILLEGERSBERG. Het bouwen van een koeienstal en dorschvloer, aan de woning no. 2 (N. Overmeer) te Bleiswijk. Door de architect K. Bourman Az. te Bergschenhoek.  
Laagste inschr. J. de Munnik Leiden, f 7447.

opbouwen van perc. no. 35 aan het Houtplein. Door den arch. C. L. M. Robbers.  
Laagste inschr. Th. Verzijlberg, f 7135.

VALKENSWAARD. Het bouwen van een winkelhuis met verdieping. Door den heer H. Feien.  
Laagste inschr. Wed. J. Bots, f 2797, gegund.

## LYST VAN LEVERANCIERS EN FABRIKANTEN

Prijs per regel voor niet geabonneerden op advertentiën f 5.— per jaar bij vooruitbetaling. Abonnés op Advertentiën 1 regel gratis voor iedere advertentie.

Albast-Cement. — G. VAN LENT & Co. Rotterdam.  
Aerogeengas. — Tj. v. d. ZEE, Bezuidenhout. - Rijklof van Goensstraat 18, den Haag.  
Asbest-leien. — Cementmastiekdakbedekking, Houtcement- en Houtcementdakleerdakbedekking, Haesler's Houtcement. — G. SMITS & Co. Weesperzijde 39 Amsterdam. Tel. 7466.  
Asbestleien, bouwmaterialen, enz. Bouwmaterialenhandel „STEEN-OORD", 's-Gravenhage.  
Aspnaat, Houtcement, Dakbedekking enz. — Dordrechtse Asphaltfabriek ROODENBURG & Co. Dordrecht.  
Asphalt, Houtcement, Dakbedekking enz. — N. V. Utrechtsche Asphaltfabriek v.h. firma STEIN & TAKKEN, Utrecht.  
Asphalt. — W. J. v. n. WETTER en A. S. KEY. Rotterdam.  
Asphalt, 1e NED. ASPHALTFABRIEK, Utrecht.  
Asphalt, Houtcement, Dakbedekking, Amsterd. Asphaltfabriek „de Vesuvius", Amsterdam.  
Assurantie-Mij. tegen Brandschade „de Nederlanden van 1845" 's-Gravenhage, Kerkplein hoek Prinsestraat.  
Atelier voor Decor. Kunst. KRUYMEL en MERCKENS, Haarlem.  
Badinrichtingen. — Th. VAN HEEMSTEDÉ OBELT, Amsterdam.  
Beeld- en steenhouwwerk, — v. n. MAAS & Co., den Haag-Bussum.  
Beton- en Betonijzerwerken, DE KONINK. ROTTERD. CEMENT-STEENFABRIEK v.h. VAN WANING & Co. Rotterdam.  
Behangspapieren. — H. en J. KOETS, K. Nieuwendijk 38, Amst.  
Beton (Gewapend). — HOLL. MIJ. TOT HET MAKEN VAN WERKEN IN, 's-Gravenhage.  
Beton (Gewapend). — F. J. STULEMEIJER & Co. Breda.  
Beton (Gewapend). — P. BOURDREZ, den Haag.  
Beton (Gewapend). — Koninklijke Rotterdamse Cementsteenfabriek voorheen VAN WANING & Co. Rotterdam.  
Beton (Gewapend). — H. FUCHS & Co., Deventer.  
Betonstenen, Machines voor holle. — EM. KOCKEN, Arnhem.  
Betonijzer „Kahn Systeem", Handelsmaatschappij van R. S. STOKVIS & ZONEN, Rotterdam.  
Bliksemalleiders, NEDERL. INSTRUM. FABRIEK, Utrecht.  
Bouwstoffen. — MARTIN & Co., Amsterdam.  
Bovenlichtsluiting „Flux", — VAN DE POLL, Purmerend.  
Bovenlichtsluitingen in div. systemen. LUYKE & Co., Rotterdam.  
Brandkasten en Kluisdeuren. — DE LUGT & SERNE, Haarlem.  
Brandkasten, Kluisdeuren en Brandkluisdeuren. J. LIPS Bzn., Dordrecht.  
Brandkasten, Kluisdeuren, „Syst. Ostertag", G. L. Schultz, Rott.  
BRANDKLUISDEUREN. — Wed. P. A. SCHROOF & Zoon, Den Haag.  
Brücknerplaten. — FABRIEK INDUSTRIAL, Breda.  
Cement-Ijzerw. — NED. MIJ. VOOR MONIERW. Amsterdam.  
Cementmastiekdakbedekking. Handel in Bouwmaterialen van J. A. SMITS & ZONEN, Ruijschstraat 30b/d Weesperzijde, Amsterdam.  
Cementijzer-Constructies enz. — H. WESTENBERG, Almelo.  
Centrale Verwarming. — W. J. STOKVIS, Arnhem.  
Centrale Verwarming enz. — GEVEKE & Co., Amsterdam.  
Centrale Verw. en Ventilatie. — Th. v. HEEMSTEDÉ OBELT, Amsterd.  
Centrale Verwarming en Ventilatie-Inst. de *Schiedamsche Kunstsmederij en Machinefabriek* v.h. G. J. VINCENT & Co., Schiedam.  
Centrale Verwarming. — LUIJKE & Co., Rotterdam.  
Centrale Verwarming, Ventilatie, Wasch- en Droog-inrichtingen, H. ZIMMERMANN, Utrecht.  
Centrale Verwarming. — JAN HAMER & Co., Amsterdam.  
Centrale Verwarming. — Wed. J. T. HUNCK & ZONEN, Amsterdam.  
Closets. — Th. VAN HEEMSTEDÉ OBELT, Amsterdam.  
Decoratieschilders. — VAN BEUSEKOM & ELFFERICH, Schommelstraat 8, Rotterdam.  
Eerste Nederl. Xyloolith-Fabriek. — A. S. KEY, Rotterdam.  
Electrotechn. Install. Bureau. — Cn. G. LANDRÉ, Amsterdam.  
Ezeleiorplaten. — GEBRS. VAN DER VUJGH, Amsterdam.  
„Flux" Bovenlichtsluiting. — VAN DE POLL, Purmerend.  
Gaskachels (nieuwste condensng). — OBELT, Amsterdam.  
Gas-, Stoom- en Waterleiding. — R. S. STOKVIS & ZONEN, Leuvehaven 74-76, Rotterdam.  
Glas in lood. — J. I. B. I. BOUVY, Dordrecht.  
Gewapend beton, HUYGEN & WESSEL, Sigwartbalken, R'dam.  
Gegoten geëmailleerd ijzeren washtafels. — Th. VAN HEEMSTEDÉ OBELT, Amst., 150 de Ruyterkade. Filiaal: 36, Rokin.

# Overweeg welken Waarborg men U biedt

bij aanbieding van een vochtweerdend praeparaat!!

Men late zich niet misleiden door schijnbare goedkoopheid van artikelen welke men met water verdunnen kan of welke men met andere stoffen kan vermengen, doch waarvoor volstrekt geen zekerheid voor afdoend werk geboden wordt. Schriftelijke garantie wordt voor zulke middelen niet gegeven, en de attesten zijn meestal van nul en geene waarde.

Voor alle doorslaande of vochtige muren, voor nieuw metselwerk om het voor vochtigheid groen en vuil worden te vrijwaren, gebruikte men

## EXTRACT VAN STEENBESCHERMER

Dit fabrikaat voldoet aan de strengste eischen, is onoplosbaar en vermengt zich niet met water, is bestand tegen hitte en vorst, de sterkste zuren en alkaliën. Het trekt in den steen en maakt het metselwerk volkomen waterdicht en bestand tegen slagregen.

Voor de deugdelijkheid wordt vijf jaren schriftelijke garantie op zegel gegeven. Een gedeelte van het bedrag kan tot meerdere zekerheidsstelling worden ingehouden! Het werk is duurzaam en afdoend.

Vraagt ten spoedigste inlichtingen aan de

## Nederlandsche Steenbeschermerfabriek, Graafsche Weg. - NIJMEGEN.

Architecten, Ingenieurs, Aannemers, enz. worden beoefend attent gemaakt op de groote verscheidenheid Raamopeners, Deur- en Raamveeren, enz. der firma ROBERT ADAMS te Londen. Verschillende werkende modellen zijn te bezichtigen en inlichtingen met uitgebreide catalogi te verkrijgen bij:

**M. W. J. Eijsvogel, IJzerhandel, Rotterdam.**

Alleenverteenwoordiger voor Nederland en Koloniën. Talrijke attesten van geleverde werken ter inzage.

Specialiteit in het vervaardigen van Raamsluitinrichtingen voor Serres, Fabrieksgebouwen, Brouwerijen, enz. enz.



# VLOERTEGELS, WANDTEGELS.

„BOUWMATERIALEN” VOORHEEN **M. LUIJTEN,**  
LEKKERKERK (Hoofdkantoor)  
ROTTERDAM en DORDRECHT.

**BOUW ORNAMENTEN**  
GEWAPEND GIPS KUNSTSTEEN  
CEMENT BETON  
EDUARD NETTESHEIM — VENLO

**TROCKENSTUCC** □  
PLAFONDS  
(GEWAPEND GIPS)  
EDUARD NETTESHEIM — VENLO

**PIXOL** LAK VEZELVERFMASSE VEZELPIJK VOOR ASPHALTDAKEN **EENIG**  
EDUARD NETTESHEIM — VENLO

**KLEURIG** □ □  
KARBOLINEUM  
EDUARD NETTESHEIM — VENLO

**Nederlandsche Asphaltfabriek,**  
W. J. VAN DER WETTERN. — A. S. KEY.  
ROTTERDAM.

Gevestigd: KEULEN, LONDON, ROTTERDAM.  
Voert Bestratingen uit; legt Vloeren; levert Materialen. Adres: LEUVEHAVEN 28

**Obernkirchener Sandsteinbrüche, Obernkirchen.**

**Erkend BESTE Zandsteen.**

Geïllustreerde prospectus met opgave van drukvastheid, analyse, enz. op aanvraag verkrijgbaar

bij den Vertegenwoordiger voor Nederland

**FERD. ENGERS, Amsterdam.**

„Bouwmateriaal” voorheen M. Luijten Lekkerkerk.  
Fabriek van machinale Doorniksche en Luiksche  
**poederkalk**  
met een gegarandeerde fijnheid van hoogstens 15 % restant  
op een zeef van 900 mazen per cm<sup>2</sup>. (voor speciale doeleinden nog fijner).  
Uitmundend metsel- en pleistermateriaal. — Onovertroffen percentage zuivere werk-  
zame kalk en daardoor zeer voordelig in 't gebruik. — Monsters, proefstaten,  
attesten en mortelverhoudingen worden gratis verstrekt.

## Gewapend-Beton.

Uitvoering van alle werken.

**L. H. Kurpershoek,**  
ROTTERDAM.

(ZWAANSHALS).

Assurantie Maatschappij tegen Brand-  
schade en op het Leven

De **NEDERLANDEN** van 1845.

's-Gravenhage, Kerkplein, hoek Prinsstraat  
— Amsterdam, Sophiaplein — Rotterdam,  
Zuidblaak 24 (Beursplein) — Breda, Prins-  
kade — Haarlem, Groot Houtstraat 71000,  
hoek Gedempte Oude Gracht — Nijmegen,  
In de Betoustraat 8 — Groningen, Visch-  
markt 40 hoek Haddingestraat — Zutphen,  
Ijselkade.

Hoofd-Directie te 's-Gravenhage:  
CAREL HENNY, Directeur;  
Mr. J. J. HENNY, Adj.-Directeur.  
G. TEERINK, Alg. Procuratiehouder.

Kapitaal . . . . . f 4.000.000,00  
Reservefonds uit 1906 . . . . . 1.235.400,00  
Betaalde Brandschaden tot  
uit 1906 . . . . . - 31.495.000,00.

**BRAND - LEVEN - INBRAAK.**

Verzekering tegen vaste en zeer bil-  
lijke Premien, zonder inleggelden of  
Nabetalingen.

Bij MOUTON & Co., te 's-Graven-  
hage zijn verkrijgbaar:

## PORTEFEUILLES

voor de jaargangen van het „Bouw-  
kundig Weekblad”.

Deze portefeuilles zijn voorzien van  
een ingedrukt jaarcijfer.

Prijs per portefeuille f0.50. Franco  
per post f0.65.

Gasmachinesfabrik Act. Ges., Amberg (Bayern).

De **BESTE Luchtgasontwikkelingsmachine**

is de **AMBERGER MACHINE**

in grootten van 15 tot 1000 en meer vlammen.

HOOFDDIRECTIE VOOR NEDERLAND:

Proveniersstraat 72. = **WILHELM SIEMENS.** = ROTTERDAM.



Kloos en van Limburg R'DAM.

**Siegwart-Balken.**

Kuygen en Vessel R'DAM.  
A'DAM.



SPROSEN-  
VERBINDING.



Vertegenwoordiger: **P. DELOSIE-MOONEN, NIJMEGEN.**

## IJzerconstructiën.

ZUID-HOLLANDSCHE

Machinefabriek en Constructiewerkplaats.

Directeur: **ANTON KRÖNER.**

Beeklaan 138.

's-Gravenhage.

## N.V. Utrechtsche Asphaltfabriek

v/h Firma STEIN & TAKKEN,

**VULKAAN** Hout-Cement / Dakbe-  
Cement-Mastix / dekking.

ASPHALTYLOEREN, enz.

## VAN DER MAAS & CO.

BEELDHOUWERS.

Den Haag — Bussum.

Ateliers tot artistieke bewerking van  
Hout en Steen.

Vervaardigen alle beeld- en steenhoutwerken.

Beeldhouwwerk

op kunst Nijverheids gebied.

ADMINISTRATIE:

Willem de Zwijgerlaan 25.  
DEN HAAG.

## P. BOURDREZ

Constructeur van werken in

**Gewapend beton.**

VALERIUSSTRAAT 8.

's GRAVENHAGE.

Burgemeester en Wethouders van  
Rotterdam maken bekend dat te ver-  
vullen is eene plaats als

**Inspecteur bij de Bouwpolitie,**

aan welke betrekking verbonden is eene  
jaarwedde van f 1500, vatbaar voor  
verhooging tot f 2400, terwijl het in de  
bedoeling ligt den te benoemen titularis  
mede te belasten met de hoofdinspectie  
over de brandwachten, waarvoor f 600  
's jaars boven de gewone bezoldiging  
zal worden genoten.

Voor deze betrekking is onder meer  
eenige praktische kennis van de electro-  
techniek vereischt.

Zij die hiervoor in aanmerking wen-  
schen te komen worden uitgenoodigd  
zich vóór of op 15 Juli a.s. bij op zegel  
gesteld en franco in te zenden adres  
tot hun college te wenden.

Rotterdam, 21 Juni 1907.

## H. WESTENBERG - Almelo.



### Brandvrije Cementijzer-constructies.

Speciaal adres voor goedkope BETONVLOEREN in fabrieken, magazijnen enz.

**NEDERLANDSCHE  
MAATSCHAPPIJ  
MONIERWERKEN**  
DIRECTEUR J. N. LANDRE

**CEMENT IJZERWERKEN  
VOLGENS SYSTEEM MONIER  
EN AANVERWANTE STELSLS  
BETONWERKEN VAN ALLE REI AARD**

**AMSTERDAM**  
KANTOOR EN FABRIEK JAAGPAD 5/6 OMVAL TELEFOON NO 3028

LOUIS LANDRE

TELEFOON INT. 3208.



### Amsterdamsche Asphaltfabriek.

== DE VESUVIUS. ==  
**VAN DEN BERG en VIËTOR.**  
Houtcement. - Cementmestiekdaken.

Asfaltvloeren en Straten.



### Patent Exhaust Ventilator,

Schoorsteenkappen - Luchtinjectors enz.  
voor het ventileren van lokalen, het bevorderen der trekking en het tegengaan van valwinden in schoorsteenen.  
PRIJZEN LAGER. CAPACITEIT HOOGER dan elk bekend systeem.

Vraagt de prijscourant van November 1905.

**D. P. H. HASSELMAN,**  
AMSTERDAM, Spaarndammerstraat 52-60.  
Telefoon No. 857

## ASSMAN & C<sup>o</sup>.

== ZUIVERAARS ==  
**OOK VAN MUIZEN**

Keizersgracht 310 AMSTERDAM

Bekroond met goud { 1878  
Tentoonstelling { 1895  
1906  
INT. TELEFOON 4202.

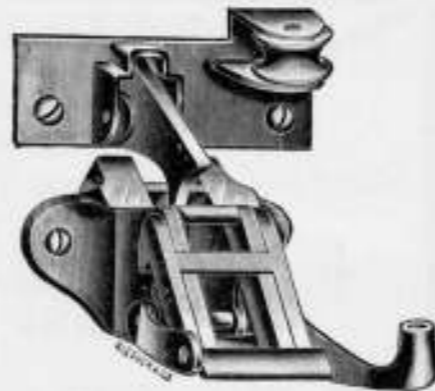

„FLUX” Bovenlichtsluiting D.R.P.  
157566 - D. R. P. 152008.

„FLUX” is natuurlijk geschikt voor de Hollandsche bovenlichten.

„FLUX” heeft het voordeel dat het met één koord wordt geopend en gesloten.

„FLUX” wordt reeds door Heeren Architecten aanbevolen.

„FLUX” wordt door ons direct aan Heeren Architecten en Aannemers geleverd.

Vraagt prijzen en conditie.

### Modelramen met „Flux”

op franco aanvraag ter bezichtiging gezonden.

Vertegenwoordiger voor Nederland en Koloniën

**VAN DE POLL,**  
PURMEREND.

Te bezichtigen op de Permanente Tentoonstelling v. d. Mij tot Bev. der Bouwkunst.



## Muschelkalkstein.

Het materiaal bij uitnemendheid voor monumentaalbouw.

In Duitsland bij de meeste groote gebouwen toegepast. o.a.

Regeeringsgebouw	Coblenz
Politiepresidium	Keulen
Automatenrestaurant Friedrichsstrasse	Berlin
Restaurant Alt Bayern	
Aschingers Concerthuis	
Aschingers Hotel	
Romanischer Hof	
Papierhaus Dessauerstrasse	
Groote Bouw Stollwerk	Keulen

en veel meer andere gebouwen, is bewerkt te verkrijgen door tusschenkomst van

### J. H. P. JANSE,

Marnixstraat 402, AMSTERDAM.

Vertegenwoordiger der

Kaisersteinbruch Aktiengesellschaft, Keulen.

MONSTERS en OFFERTE gratis.

### Fabriek van Houten Parketvloeren.

**AUG. LACHAPPELLE, BREDA.**

Beveelt zich aan voor de levering van

Houten Parketvloeren,

eenvoudig of rijk van teekening in verschillende systemen, massief, opgelegd, vochtwerend, ook systeem „tapis”, op het oog gelijk aan massieve vloeren.

Houten Asphalt Tegels.

Catalogi, beschrijvingen en prijzen op aanvraag.



## HYDREX Waterdicht Vilt.

Voor het bekleden van BETONWERKEN als: RESERVOIRS, PUTTEN, FUNDEERINGEN enz.

Duurzamer en meer afdoend dan asfalt.

Betonwerken bekleed met HYDREX VILT zijn

absoluut waterdicht, zelfs bij den grootsten waterdruk.

Inlichtingen verstrekt het Technisch Bureau

**MOENS & BECK,**

te BLOEMENDAAL.

■ ONDER DEN ■  
SINT MAARTEN

FABRIEK -- HOOFDKANTOOR  
MAERTEN VAN HEEMSKERKSTRAAT

■ HAARLEM. ■

BEVEELT ZICH AAN VOOR  
BINNENBETIMMERINGEN  
TRAPPEN EN DEUREN NAAR  
ONTWERP VAN ARCHITECTEN

### Separatie en Plafondplaten

worden door mij tegen de meest concurrerende prijzen geleverd.  
Groote voorraad in verschillende maten voorradig.

Worden Vertegenwoordigers gevraagd.  
Gebr. MIJNLIEFF - Nijmegen.

### Scoriae Bricks,

20x9x8 - 20x9x10 - 20x9x12 1/2  
en 23x9x10 c.M.

zoowel voor KEI- als KLINKER-BESTRATING.

UITSLUITEND VERKRIJGBAAR BIJ

**W. DEURVORST - Den Haag,**

Kantoor KRAYENHOFFSTRAAT 54  
tegenover Station Holl. Spoor.

### W.C.J. VAN DER MEIJDEN

NIEUWE HAVEN 1-3  
DEN HAAG  
STOOMJALOUZIEËN  
FABRIEK OPGER. 1886.



HOUTEN EN STALEN ROLLUIKEN



HOOGSTE ONDERSCHIEDINGEN (GRAND-PRIX)  
Gouden Medailles en Erekruiden.  
TE MARSEILLE, WIENEN, NAGUR, PARIS,  
BRUSSEL en BOEKAREST.

## KOKOSGIPSPLATEN VOOR PLAFONDS EN MUREN.

SOLIEDSTE EN LICHTSTE MATERIAAL GEHEEL GEHOOR- EN BRANDVRIJ.

DIK 1 1/2 - 2 - 2 1/2 - 3 - 4 - 5 - 6 en 7 c.M.

LANG 2 METER, BREED 0.50, 0.33 1/2 en 0.25 METER.

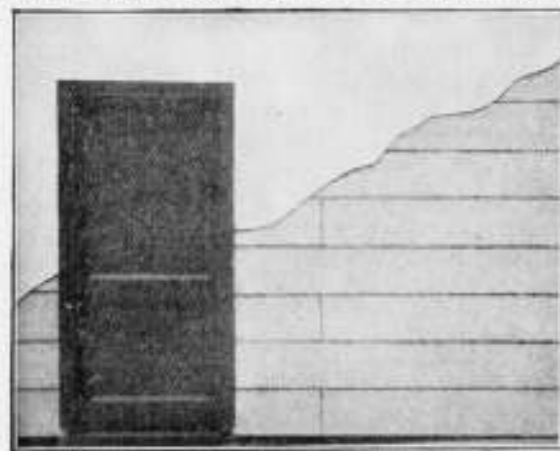

KAN ZEER  
SPOEDIG GE-  
SCHILDERD EN  
BEHANGEN WOR-  
DEN. BIJZONDER  
GESCHIKT VOOR  
SCHOLEN,  
MAGAZIJNEN,  
FABRIEKEN,  
ENZ. ENZ.

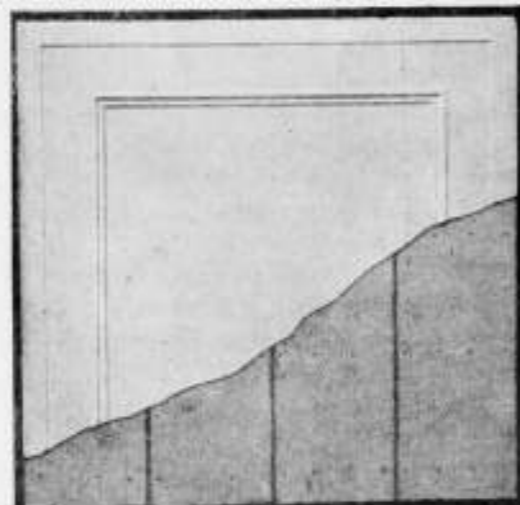

VRAAGT MONSTERS EN PRIJZEN.

H. H. DE HAAN, Kantoor en Magazijn: Graafschestraat 59, Nijmegen.

## Het Betonijzer der Toekomst „KAHN SYSTEEM”



eenvoudig en economisch voor alle werken in

GEWAPEND BETON.

Zoals:

BRUGGEN  
FUNDEERINGEN  
KOLOMMEN  
RESERVOIRS  
PIJLERS  
VIADUKTEN  
ENZ. ENZ.

UITGEWERKTE PLANNEN  
en TEEKENINGEN voor uitvoeren  
werken worden kosteloos verstrekt.

GEILLUSTREERDE BROCHURE  
op aanvraag gratis en franco.

Handelmaatschappij van R. S. STOKVIS & ZONEN.

Afdeeling IJzer en Staal.

ROTTERDAM.

F. C. WEYERSTALL. ≡ ELBERFELD.

Centrale Verwarming.

Generaal-Vertegenwoordigers voor  
NEDERLAND:

LUIJKE & Co. = Rotterdam.

W. BERNET & Co.,

IJZERHANDEL.

≡ AMSTERDAM. ≡

GROOTE VOORRAAD

Balk-Staal van No. 8 tot en met 40 en  
□ Staal van No. 3 tot en met 30.

ATELIER VOOR  
GEBRAND- en GEKLEURD  
SCHILDERD  
en GEKLEURD  
GLAS IN LOOD  
J. J. B. BOUVY  
DORDRECHT.  
FIALEN:  
AMSTERDAM en ROTTERDAM.  
IN DE SPEYKERMANDT

ELECTRO-TECHNISCH INSTALLATIE-BUREAU

CH. G. LANDRÉ.

SPUI 14-16. ≡ AMSTERDAM.

Intercommunaal Telefoon No. 999.

Bijkantoor gevestigd te TILBURG, Heuvelstraat 15.

Intere. Telefoonnummer 284.

Plannen en Begrotingen kosteloos.

Electrische Kracht- en Licht-Installaties voor Gelijk-, Wissel- en Draaistroom.

Echt Haeusler'sche  
Houtcemenen Dakbedekking.

Bekwame dakdekker-, blikslager- en bouwwerkmeesters als

UITVOERENDE VERTEGENWOORDIGERS

voor Nederland en Koloniën worden GEVRAAGD.

BRIEVEN MET REFERENTIËN TE ADRESSEEREN AAN DE FIRMA

C. F. BEER. KEULEN (RIJN).

GENERAAL-VERTEGENWOORDIGER DER FIRMA

C. S. HAUESLER. — UITVINDER DER HOUTCEMENT.

48 Gouden Medailles. — 7 Patenten. — Meerdere Hofdiploma's.

NOTITIE: Gelijktijdig brent ik ter kennis der Heeren Belanghebbers dat de firma N.V. Handel in Bouwmaterialen v. I. A. SMITS & ZOON, AMSTERDAM sedert 1. Jan. 1908 niet meer mijne vertegenwoordigers voor Nederland en Koloniën zijn, en noch door mij noch door de firma Carl Sam. Haeusler direct Haeusler's houtcement aan deze firma geleverd wordt.

v. d. Schuijt & Kuntze,

INGENIEURS,

AMSTERDAM.

Centrale  
Verwarming.

Pijpleidingen,  
Ribbenbuizen, enz.

H.H. Architecten

laat muren en plafonds bepleisteren met

ROBINSON'S  
ALBAST  
CEMENT =

wordt Glashard  
helder wit.  
kan worden afge-  
wassen.  
kan DIRECT  
worden beschild-  
erd.

wordt steeds met groot succes toegepast in:  
Ziekenhuizen, Sanatoriums, Militaire Hospitalen, Kazernen, Gestichten, Kerken, Kloosters, Scholen, Schouwburgen, Electriche Centralen, Kantoorgebouwen, Particuliere Gebouwen, enz., enz.

Ook voor Buitenwerk.

PROSPECTUS OP AANVRAAG.

ALLEENVERKOOPERS

G. VAN LENT & Co.

NIEUWEHAVEN 163.  
ROTTERDAM.

Nederlandsche Instrumentenfabriek,  
UTRECHT.

Oude Gracht W. Z. 54.

Dr. N. G. VAN HUFFEL.

Kooi Bliksemafleiders

(NIEUW SYSTEEM).

Veel GOEDKOOPER en BETER  
dan de oudere.



**GEBR. VAN DER VLIET,**  
Ijzer- en Staalhandel  
**AMSTERDAM.**

STAAF-, BAND-, PLAAT-, HOEK- en T-IJZER, enz.  
STALEN BALK- en L-J-PROFIELEN. —  
GEGOTEN BÖHLERSTAAL.



van 8 tot 32 cM. voorraadig.

tot 30 cM. voorraadig.

Alleen verkoop van P. L. H. Kroonijzer en Wilh. S. M. Vloeiijzer.

STOKADOOREN ONNOODIG.  
VOCHTWEREND.  
ISALEEREND.  
BRANDVRY.

DE BESTE BINNEN VAN  
BROCKNER-PLATEN  
VRAACT PROSPECTUS.  
VRAACT INDUSTRIAL-  
FABRIEK "BREDER" ZOEDKOOP  
KONNEN DIRECT  
BEHANGEN, GEWIT AF  
BESCHILDERD WORDEN.

LANG:  
66%  
HOOG:  
50%  
DIK:  
6 EN 8 1/4

**PRISMA'S LUXFER.**

KAMER VERLICHT

Zonder Prisma's.

Met Prisma's.

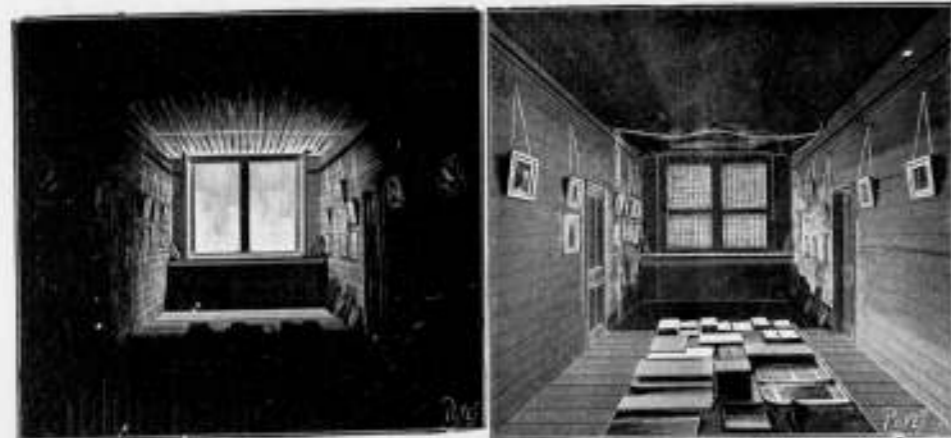

Voor inlichtingen wende men zich tot **WM. VAN RIJN,**  
Keizersgracht 181. Amsterdam. Telefoon No. 2621.

Naaml. Venn.  
**Dordrechtse Asphaltfabriek**  
v/h. f<sup>o</sup>. **ROODENBURG & Co.**

**ASPHALT-DAKPAPIEREN**  
**CEMENT-MASTIEK** / MERK "ETNA"  
**HOUTCEMENT**  
**PAPPOLEUM**  
**ASPHALTVLOEREN** en  
**DAKBEDEKKINGEN**  
worden onder veeljarige garantie  
uitgevoerd.



**W. J. NIERMEIJER.**  
v/h. H. J. VAN DER VEEN.  
KEIZERSGRACHT 599. AMSTERDAM  
Ingenieurs-Bureau voor statische  
berekeningen en ijzerconstructies.

**Trottoirtegels**  
**Kruisgroef en Glad.**

Hydraulisch geperst van ZECHT  
grijskleurig, 30 x 30 x 5. IJzersterk,  
weerbestendig en billijk.

Groote voorraad.

Zechsteen en Zechitwerke Bredelar  
G. m. b. H. Cassel.

Vertegenwoordiger:

**I. LEHREN,**  
Nieuwe Heerengracht 37,  
**AMSTERDAM.**

Voor het ontwerpen en detail-  
leeren, houden van toezicht op  
de uitvoering van alle in de  
**BOUWKUNDE** voorkomende  
**IJzerconstructies**

beveelt zich aan:  
**W. G. A. BIJL, Ingenieur. Utrecht.**  
OUDE GRACHT T. Z. 85. Telefoon 182.

De N. V. 's Gravenhaagsche Machinefabriek, Metaal- en IJzergieterij  
v/h **SPOOR, WIJNVOORD & Co.,**  
**Zuidwest Buitensingel 39**

bericht aan belanghebbenden, dat zij heeft gekocht van de N. V.  
Pletterij v/h. **ENTHOVEN & Co.** eene groote collectie houten en  
koperen modellen waaronder van

**Kolommen, Lantaarnpalen, Straatkolken, Ramen, enz.**

voor de levering waarvan zij zich beleeft aanbeveelt. Levering in  
kortst mogelijken tijd tegen uiterst concurrerende prijzen.



**DE HAAS.**

N. V. Rotterdamsche Brandkastenfabriek voorheen  
Jb. de Haas & Zoon.

**ROTTERDAM.**

SPECIALA FABRIEK VAN

**Pantserkasten. — Kluisdeuren. — Pantserkelders. — Safe-inrichtingen, enz.**

OPGERICHT 1840.

Magazijn: Wijnhaven 63. Fabriek: Elisabethstraat.  
Prijscourant franco op aanvraag.

**Amsterdamsche Jalousiefabriek**  
Opgericht 1875.

**ROLLUIKEN. ZONSCHERMEN.**

**Geschilderde Winkelgordijnen.**

Tuintenten en Tuinparasols met en zonder tafel, Glasjalousiën, enz.  
Eenig Adres voor HOUTEN PARKET TAPIJTEN.

**J. F. KRONER & Zoon,** HOPLEVERANCIERS  
Spuistraat 246, 248, 250, Amsterdam.

**GREY-BALKEN**

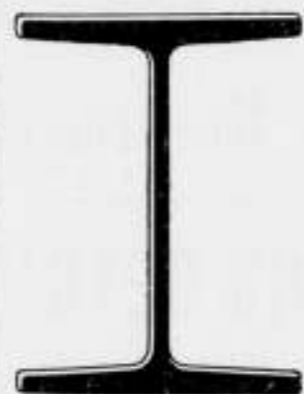

In Profielhoogten  
tot 750 m.M.

In Flensbreedten  
tot 300 m.M.

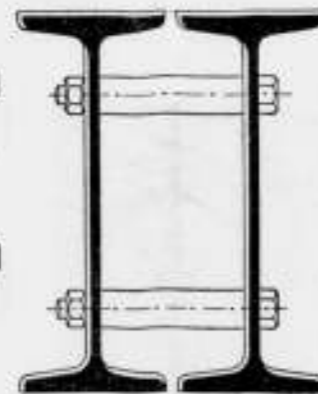

**DIFFERDINGEN**

Alle gewenschte inrichtingen te bekomen bij den Vertegenwoordiger:

**G. D. VAN DER LINDEN, AMSTERDAM, Singel 544.**

**BALK- en**  
**[ -STAAL,**

alle lengten tot twaalf meter in  
normaalprofielen tot de laagste  
prijzen in voorraad bij

**DIKEMA & CHABOT,**  
**Rotterdam.**

**AËROGEENGAS.**

Het beste en zekerste systeem,  
— zie de talrijke Attesten — van  
verlichting voor kleine gemeenten,  
Villaparken, Villa's, Gestichten,  
Fabrieken enz.

Wordt tevens als beweegkracht  
dienstbaar gemaakt voor aanleg  
**WATERLEIDING.**

Apparaat zeer eenvoudig,  
zoo gewenscht werkende met  
gewichten, dus zonder Mo-  
tortje, zindelijk, gevaarloos  
en gemakkelijk te bedienen.  
Behalve in vele villa's en  
gestichten, zijn reeds 9 be-  
langrijke dorpen in Neder-  
land, naar ons systeem met  
dit Gas verlicht.

AËROGEENGAS-MAATSCHAPPIJ.

Hoofddirecteur voor Nederland en België

**Tj. van der Zee,**  
Bezuidenhout. - Rijklof van Goensstraat 18.  
**DEN HAAG.**

Interc. Tel. 2658.

**Een best en**  
**voordeelig**  
adres voor

**ROLLUIKEN,**  
Jalousiën, Markiezen,  
Zonschermen

en alle benodigheden op dit gebied  
vindt U aan de nieuw Electricch inge-  
richte Fabriek van

**J. P. SENFT te Haarlem.**

Heeren aannemers vraagt prijsopgaaf.

**GEB'S. VAN MALSEN. DEN HAAG.**

**STOOTTIMMERFABRIEK.**

Deuren, lijsten, betimmeringen, en  
parketvloeren.

# GEWAPEND BETON.

Uitvoering van alle werken. Begrootingen en ontwerpen kosteloos.

**Koninklijke Rotterdamsche Cementsteenfabriek**

voorheen

**VAN WANING & Co. — ROTTERDAM — ENSCHEDE.**

Grootste voorraden Riolen, Buizen, Putten, Kolken. enz.

Industriële-Maatschappij

VAN

**F. J. STULEMEIJER & Co. = BREDA.**

## Constructeurs van Werken in Gewapend Beton.

Menige groote brand heeft in den laatsten tijd doen inzien, dat bij den bouw van branderijen, fabrieken, pakhuizen, gestichten. enz. gebruik gemaakt moet worden van het absoluut brandvrij materiaal **GEWAPEND BETON.**

### TH. VAN HEEMSTEDÉ OBELT,

Mem. San. Inst. London.

Sanitary Engineer,

HOOFDKANTOOR EN MAGAZIJN 150/1 de Ruyterkade. — AMSTERDAM. — Filiaal 44 Rokin.

Hoofdagent voor Nederland en Koloniën van SHANKS & Co. Ltd., te Barrhead.

SPECIALITEIT VOOR DE LEVERING VAN COMPLETE BADINRICHTINGEN.

PRIVAAT-INRICHTINGEN. — Shanks Closets zijn nog niet overtroffen.

Porseleinen en Geëmailleerd Ijzeren Badkuipen.

Geijzers geheel van rood koper, van binnen vertind. Zij bederven het water niet, overtreffen al de tot nu toe bestaande en kosten niet meer. Atteesten ter inzage.

CLOSETS, WASHTAFELS, URINOIRS, GOOTSTEENEN ENZ. — VERWARMING en VENTILATIE.

CHAMBERLAND FILTERS, Systeem Pasteur.

ELECTRISCHE KACHELS, CONDENSING GAS-KACHELS, zonder afvoer naar buiten. SEPTIC-TANKS, WARMWATER-VERZORGING, volgens verschillende systemen, ook door middel van het keukenfornuis.

Begrootingen, prijsopgaven en offertes worden op aanvraag kosteloos toegezonden.

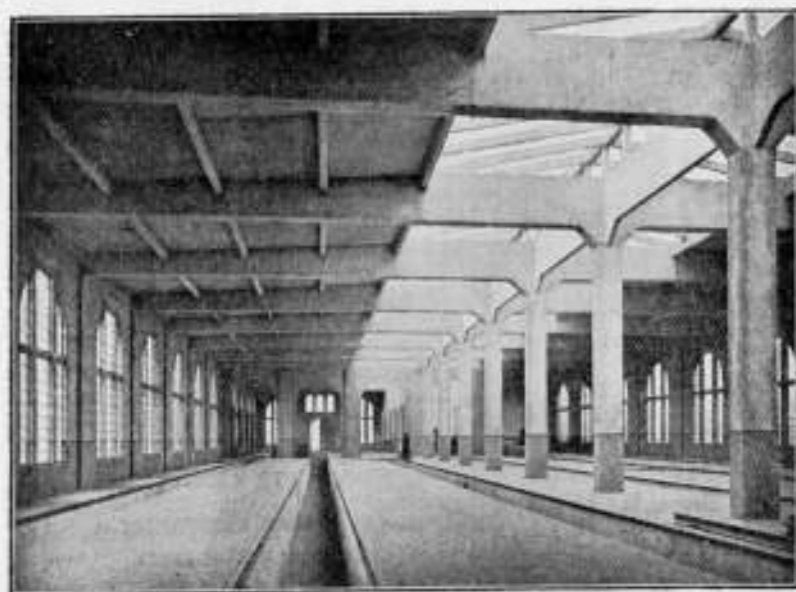

Rijtuig-remise der Z. Holl. El. Sp. Mij. te Leidschendam.

## Hollandsche Maatschappij

tot het maken van werken in

## GEWAPEND BETON.

DIRECTEUR:

A. C. C. G. VAN HEMERT.

Civiel Ingenieur.

'S-GRAVENHAGE.

Conradkade 62.

Interc. Telefoon 2669.

Telegram-Adres: BETONIJSER.

27<sup>e</sup> JAARGANG 1907. N<sup>o</sup> 27

# BOUWKUNDIG WEEKBLAD.

ORGaan v<sup>o</sup> MAATSCHAPPY.  
TOT BEVORDERING DER BOUWKUNST.

**BESTUUR VAN GEMAATSCHAPPY:** A. SALM G.Bz., Voorzitter. F. W. M. POGGENBEEK, Vice-Voorzitter, — V. G. A. BOSCH, W. J. DE GROOT, G. W. VAN HEUKELOM, D. E. C. KNUTTEL, J. A. MULOCK HOUWER, F. J. NIEUWENHUIS, B. J. OUËNDAG, J. VERHEUL Dz., P. A. WEELDENBURG.

**COMMISSIE VAN REDACTIE:** Ed. CUYPERS, A. SALM G.Bz., J. VERHEUL Dz.  
**REDACTEUR:** C. T. J. LOUIS RIEBER.

**BUREAU VAN REDACTIE:** MARNIXSTR. 402 AMST.  
**BUREAU VAN ADMINISTR.** HERDERSTR. 5 DEN HAAG  
**UITGEVERS:** MOUTON & Co DEN HAAG

**INHOUD** **ABONNEMENTSPRIJS**

N<sup>o</sup> 27. 6 JULI 1907. Maatsch. tot Bev. der Bouwkunst. Examen tot het verkrijgen van het Diploma van Bouwkundig Opzichter. — Landhuis te Coblenz. — Electriche Diamantslijperij van de firma I. J. Asscher. — Prijsvragen. — Inhoud van Tijdschriften. — Berichten. — Bureau voor plaatsing van opzichters en teekenaars. — Aankondiging en afsloop van aanbestedingen. — Lijst van Fabrikanten, Leveranciers, enz. — Advertentiën.

voor Nederland; fr. p. p. / 15 — 's jaars, voor Indië en het Buitenland (bij vooruitbetaling) fr. p. p. / 17. — Prijs per ADVERTENTIËN: van 1-5 regels / 1.—, elke regel meer 20 cents Grootte letters naar plaatsruimte. — AANKONDIGING VAN AANBESTEDINGEN 15 ct. p. r. m. premie 2 maal. — ABONNEMENT VAN ADVERTENTIËN tegen belangrijk verminderde prijzen en kosteloze opname der advertentiën in het Tijdschrift der Mij.

### MAATSCHAPPIJ TOT BEVORDERING DER BOUWKUNST.

EXAMEN TOT HET VERKRIJGEN VAN HET DIPLOMA VAN BOUWKUNDIG OPZICHTER ingesteld door de Maatschappij tot Bevordering der Bouwkunst volgens besluit van de Algemene Vergadering der Maatschappij gehouden 28 Mei 1891. (Vervolg van blz. 408.)

TWEEDE GROEP.

Maandag, 4 Maart, voorm. 9-10 uur.

Opstel over een bouwkundig onderwerp.

De candidaten ontvingen de twee volgende vragen, waarvan echter slechts één beantwoord behoeft te worden.

- a. De verdieping gelijkstraats van een oud woonhuis moet tot winkel worden ingericht. Welke maatregelen moeten genomen worden om het bovengedeelte van den gevel te stutten?
- b. Welke zijn de achtereenvolgende werkzaamheden van een timmerman en van een metselaar bij den bouw van een woonhuis?

Maandag, 4 Maart, voorm. 10-12 uur.

Methuude.



1. Een terrein van bovenstaanden vorm heeft de volgende afmetingen:

In het Gebouw van de Maatschappij tot Bevordering der Bouwkunst, Amsterdam, Marnixstraat 402, is gevestigd een Permanente Tentoonstelling van Bouwartikelen, dagelijks kosteloos te bezichtigen.

A B = 12, B C = 36, A C = 40 M.  
D G en E F staan loodrecht op A C.  
A D = 5, C E = 20 M.

Bereken de oppervlakte van den vijfhoek D G B F E.

2. De kleinste diagonaal in een regelmatigen 24 hoek is 1 M. lang.  
Bereken den straal van den omgeschreven cirkel, en den inhoud van den 24 hoek.
3. Een cilinder, hoog 4 M. en wijd 8 dM., is tot op een  $\frac{3}{4}$  van de hoogte met water gevuld. Men scheidt hieruit 10 emmers water. De afmetingen van den emmer zijn: middellijn grond- en bovenvlak 4 en 5 dM., diepte 6 dM.  
Hoeveel water blijft nog in den cilinder?
4. Een hoop zand in den vorm van een rechten kegel met een grondvlak van 6.28 M<sup>2</sup>, en eene hoogte gelijk aan de middellijn van het grondvlak moet een kuil vullen in den vorm van een afgeknotte vierzijdige piramide, waarvan grond- en bovenvlak kwadraten zijn, 1 bij 1 en 1.5 bij 1.5 M.  
Hoe diep moet die kuil zijn?



Bereken den inhoud en het oppervlak van het lichaam, ontstaan door de wenteling van den driehoek A B C om de as P Q.

A B = 4  
A C = 12  
B C = 10



6.



Van bovenstaand bolsegment is gegeven  $AB = 8$  d.M.,  $CD = 2$  d.M.  
Bereken den inhoud van dit segment en van den bol waarvan dit segment genomen is.

Maandag 4 Maart, nam. 1-5 uur.

*Bouwkunde.*

De kandidaten ontvingen een schetsteekening op een schaal van 1 à 50, zie de plaat, fig. 7, waarop zijn aangegeven de opgaande muren van een gebouw op 0.80 M. + A.P. (1) Gevraagd te teekenen: op deze schetsteekening op  $\frac{1}{20}$  der ware grootte, eene volledige paalfundering met schuifribben en vloerplaten; op  $\frac{1}{10}$  der ware grootte de doorsneden over AB, CD, en aanzicht EF. Formaat steen: waalvorm.

Dinsdag, 5 Maart, voorm. 8 $\frac{1}{2}$ -10 uur.

*Stelkunde.*

1. Vereenvoudig:

$$1 - \frac{a-b}{a+b} + \frac{b^2}{a^2-b^2} + \frac{2ab}{a^2+b^2}$$

2. Evenzoo:

$$\left( \frac{a^3 - 3a^2b + 3ab^2 - b^3}{a^2 - b^2} ; \frac{2ab - 2b^2}{3} \right) \times \frac{a^2 + ab}{a - b}$$

3. Bereken de waarde van:

$$\sqrt[3]{5 \left[ \frac{1}{2} (10a^2 - 4c - 5b)^2 + 4abc \right]}$$

als:  $a = 1$ ,  $b = 2$  en  $c = 3$ .

4. Los de volgende vergelijkingen op:

a.  $\frac{x + 1\frac{1}{2}}{3} - \frac{10 - x}{3\frac{1}{2}} = \frac{4 - 2x}{11} - \frac{1}{11}$

b.  $x - \frac{2ij - x}{23 - x} = 20 - \frac{59 - 2ij}{2}$

en  $x + \frac{ij - 3}{x - 18} = 30 - \frac{73 - 3ij}{3}$

c.  $\frac{5x}{x + 4} - \frac{3x - 2}{2x - 3} = 2$ .

Dinsdag, 5 Maart, voorm. 10-12 uur.

*Beschrijvende meetkunde.*

a. Construeer de horizontale projectie der doorsnede van den bol met het vlak AA', dat loodrecht op het verticale vlak staat.

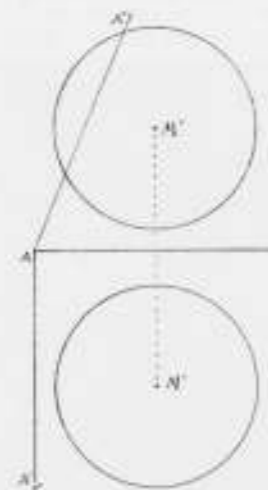

b. Sla de opstaande zijden der driëzijdige piramide in hunne ware grootten op het horizontale vlak neer.

7. De plaat, waarop de figuren voorkomen, is gevraagd bij het Bouwkundig Weekblad no. 26, van 12 Juni 1907.

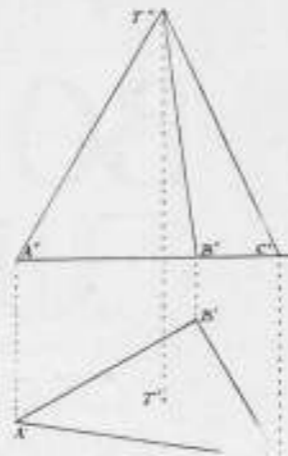

c. Construeer de isometrische projectie van een cirkel met een middellijn van 2 c.M.

Dinsdag, 5 Maart, nam. 1-5 uur.

*Bouwkunde.*

De kandidaten ontvingen onderstaande schetsteekening van een houten kap.

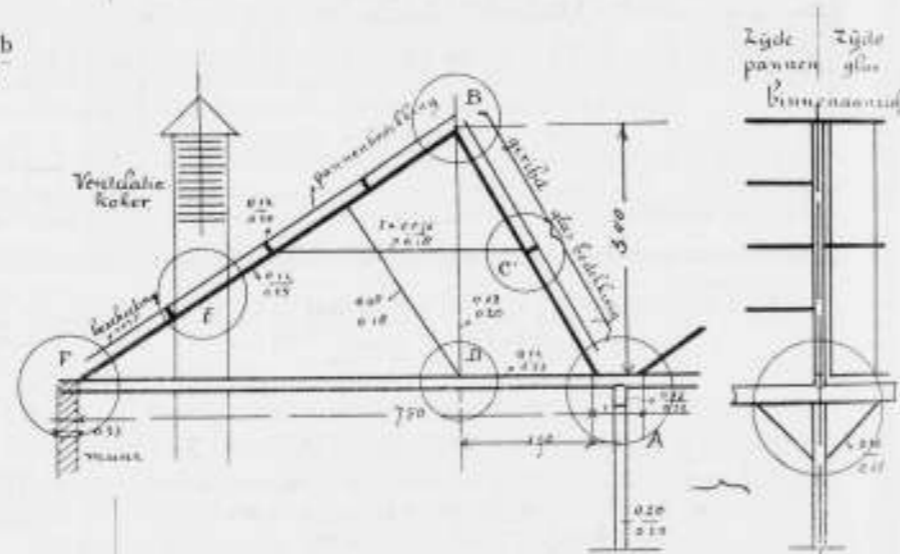

Gevraagd wordt te teekenen: op  $\frac{1}{20}$  der ware grootte, het geheele kapspant met goten, en het zij-aanzicht standvink; verder de details op  $\frac{1}{10}$  der ware grootte van de knooppunten A, B, C, D, E en F.

Van de genoemde details moeten minstens vier geteekend worden, terwijl de overige in schets kunnen worden aangegeven.

Woensdag, 6 Maart, voorm. 9-12 uur.

*Bouwkunde.*

De kandidaten ontvingen een schetsteekening voor steenhouwwerk, zie de plaat, fig. 10.

In tekening brengen, op  $\frac{1}{10}$  der ware grootte, de verschillende stukken natuursteen (Zweedsch graniet, benevens dorpel en neuten, zoodanig dat de aansluiting en de afmetingen duidelijk zichtbaar zijn.

Maak een staat van de benodigde steen. De wijze van bewerking moet aangegeven worden.

Woensdag, 6 Maart, nam. 1-3 $\frac{1}{2}$  uur.

*Bouwkunde.*

De kandidaten ontvingen de schetsteekeningen voor een privaat-uitbouw achter een werkplaats, schaal 1 à 20, zie de plaat, fig. 8. De privaten hebben gemailleerd gegoten ijeren trochters en sluiten op een gegoten ijeren grondleiding aan.

De urinoirs zijn in hardsteen uitgevoerd. De handenwaschbakken zijn van hardsteen met vast koperen rooster en looden afvoerbuiz.

a. Stellen hemelwaterbuizen voor.

De afdekking van den put is met troggewelfjes, van  $\frac{1}{2}$  steen tusschen ijeren liggers (Norm. Prof. No. 14).

Gevraagd:

Het rioleeringsplan in de schetsen te teekenen en daarbij aan te geven het te bezigen materiaal, de afmetingen, de hellingen, waar aan een put of leiding wordt aangesloten, de hoogte betrekkelijk A.P.

De privaten en urinoirs loozen naar den beerput, welke van eene overvloed-inrichting naar het geprojecteerde riool is voorzien.

Het hemelwater wordt met het waschwater door eene leiding afgevoerd, op welke leiding de overvloed-inrichting van den beerput moet worden aangesloten.

Het riool en de beerput moeten door het buizenet geventileerd worden.

Verder nog de volgende details te teekenen op eene schaal van 1 à 10:

1°. De doorsnede over de privaten met hun aansluiting aan de grondleiding.

2°. De doorsnede over de urinoirs, waaruit de constructie en afvoer daarvan duidelijk blijkt, benevens de aansluiting aan de grondleiding.

3°. De aansluiting van de looden afvoerbuizen aan de handenwaschbakken.

4°. De doorsnede over den beerput, waaruit de wijze van afdekking en de verdeling der liggers duidelijk blijkt.

Bij alle constructies nauwkeurig het dichtingsmateriaal aan te geven.

Woensdag, 6 Maart, nam. 3 $\frac{1}{2}$ -5.

*Handteekenen.*

In tekening brengen, op ware grootte, een ijeren sieranker, volgens onderstaande schets.

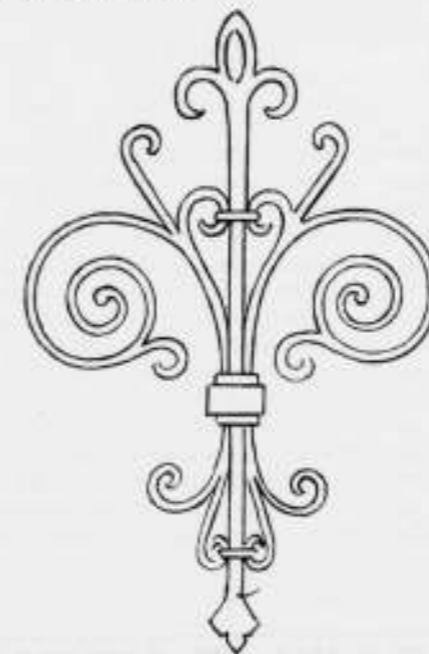

Schaal 1 à 10.

Donderdag, 7 Maart, voorm. 8 $\frac{1}{2}$ -10 $\frac{1}{2}$  uur.

*Rekenen.*

1. Los de volgende evenredigheid op:

$$\frac{4\frac{1}{2}}{0.75} : \frac{6.5}{14\frac{1}{4}} = 19 : 2.7x$$

2. Een vierkante Rijnlandsche roede grond wordt betaald met f 80. Wat kost naar dien prijs de M<sup>2</sup>?

3. Een gegoten ijeren volle kolom, hoog 2.4 M., heeft een middellijn van 6 c.M.

Met welk gewicht mag die kolom bij 5-voudige zekerheid belast worden?

(Kan volgens de formules in het Vademecum berekend worden.)

4. Een dekplaat lang 0.8 DM., breed 0.25 M. en dik 0.75 d.M., wordt betaald tegen f 40 den M<sup>2</sup>. Wat kost die dekplaat?

5. Indien een blok, bestaande uit lood (spec. gew. 11.3) en tin (spec. gew. 7.3, een inhoud heeft van 30 d.M.<sup>3</sup>, en 319 Kilo weegt, hoeveel Kilo lood en tin bevat dan dit blok?

Donderdag 7 Maart, voorm. 10 $\frac{1}{2}$ -12 uur.

*Bouwkunde.*

De kandidaten ontvingen de onderstaande schetsteekening van een ijeren balk.

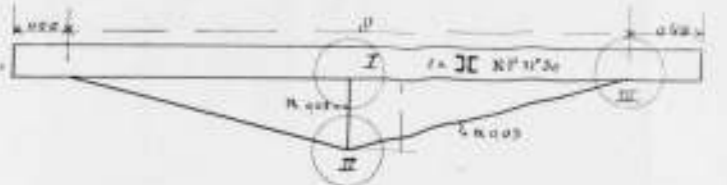

Gevraagd in tekening te brengen op  $\frac{1}{20}$  der ware grootte, den geheelen balk, en op  $\frac{1}{10}$  der ware grootte de details I, II en III.

Donderdag, 7 Maart, nam. 1-4.

*Bouwkunde.*

De kandidaten ontvingen een schetsteekening van ramen en geuren; zie de plaat, fig. 11.

Gevraagd in tekening te brengen op ware grootte, de doorsneden over A, B, C, D, E, F, G, H, K, L, M en N. Dikte raam- en deurhout 4.5 c.M.

(Wordt vervolgd.)

LANDHUIS TE COBLENZ.

Het landhuis waarvan afbeeldingen voorkomen in dit en in het nummer 25 van het Bouwk. Weekblad, is het eigendom van Arthur Baron von Osterroth te Coblenz, een rijk edelman uit Rijnland, die een belangrijke som voor de stichting er van ter beschikking stelde, waardoor tal van bekwame werklieden hun talenten konden toonen en hun arbeid goed beloond zagen. De stichter heeft daarbij niet alleen een voorbeeld gegeven van een voornaam begrip te bezitten omtrent de eischen aan een dergelijke bezitting te stellen, maar ook getoond een goed ontwikkeld artistiek oordeel te hebben.

Het gebouw bestaat, boven een souterrain, uit een rez-de-chaussée, bevattende een hal, rond welke gegroepeerd liggen een woonkamer, een eetzaal, een salon, een werkkamer, benevens de keuken, die, met aanhoorigheden, door een gang van de hal afgesloten is. Op de eerste verdieping zijn om een ruim portaal gerangschikt een drietal slaapkamers, een paar logeerkamers, een kleine eetzaal, een werkkamer voor de zoons des huizes, en een ruime badkamer. Op de verdieping daarboven liggen de vertrekken voor het dienstpersoneel.

De sierlijke afwerking van het inwendige is geheel geschied naar den smaak en in den geest van den eigenaar.

Voor den uitwendigen bouw werden gebruikt: roode Lotharingsche zandsteen, lichtroode zandsteen van den Eifel, grijze zandsteen uit het Moezelgebied, en groene doleriet uit Westfalen.

Al het houtwerk der gevels is van eikenhout, gedeeltelijk gebeeldhouwd, en dennenhout, voor 't meerendeel geschilderd.

De groote dakvlakken zijn gedekt met donker blauwe Moezelkleien, de kleinere met roode en groene Belgische.

Dit landhuis ligt op korten afstand van het openbare plantsoen van Coblenz, langs den Rijnsoever, en is omgeven door een schilderachtig aangelagden tuin, in overeenstemming met de artistieke hoedanigheden van het bouwwerk.

De kosten van het gebouw bedragen ongeveer f 210,000.



LANDHUIS VAN ARTHUR BARON VON OSTERROTH, TE COBLENZ.  
Architect Willy Bock, te Coblenz.



### ELECTRISCHE DIAMANTSLIJPERIJ VAN DE FIRMA I. J. ASSCHER.

Zondagmiddag werd door een veertigtal leden der afdeling Amsterdam van den Bond van Technici, een bezoek gebracht aan de nieuwe Electriche Diamantslijperij aan de Tolstraat te Amsterdam, daartoe welwillend door de firma Asscher in de gelegenheid gesteld.

Aan den ingang der fabriek opgewacht door den Architect G. van Arkel, naar wiens plannen de inrichting is gebouwd, werd het gezelschap geleid naar het kantoorgebouw en aldaar door den heer Asscher ontvangen.

In de eerste plaats werd daar een zeer rijke verzameling van geslepen en ruwe diamant vertoond, terecht een „schitterende” collectie, waarbij steenen van de meest zeldzame grootte. Ook werd vertoond een in alle opzichten juist nagemaakt model van de kort geleden gevonden bijzonder groote diamant, genaamd „de excelsior”. Hierover verder uit te weiden is onnoodig, daar de firma Asscher op dit gebied algemeen bekend is.

Daarna werd het gezelschap verdeeld in groepjes van vijf leden die, elk onder geleide van een afdelingschef, de geheele inrichting werden rondgeleid, en waarbij volledige uitlegging werd gegeven van alle mogelijke takken van het bedrijf. Ook nam de heer van Arkel een deel onder zijne leiding; het is duidelijk, dat dit deel de meest technische verklaringen ontving, wat het gebouw betreft.

Zoo werden achtereenvolgens bezichtigd, *het slijpen*, met daarbij behoorend z.g. *verstellen* van groot, middel en klein diamant (brillant en roosjes); het z.g. *snijden van diamant*, zoo wel volgens de oude methode als het *machinaal snijden*; het *diamant zagen*, ook een der nieuwste vindingen van den lateren tijd, en het *diamant kloven*.

Overal werden met de meeste welwillendheid alle mogelijke inlichtingen verschaft en door de betrokken personen de verschillende werkzaamheden tot in alle bijzonderheden uitgelegd.

Daarna werd de brandvrije kluis bezichtigd, waar dagelijks, na afloop der werkzaamheden, al het onderhanden zijnd werk op zeer praktische wijze voor ieder persoon afzonderlijk, wordt opgeborgen.

Het zeer fraaie gebouw met zijn flinke en naar het karakter sprekende gevels, is volgens de nieuwste eischen ingericht. Uitzonderd de gevels, is het geheele gebouw opgetrokken van

eement-ijzer. Overal licht en lucht, volkomen brandvrij en voldoende aan de eischen van reinheid in de eerste plaats.

Het mechanisch gedeelte wordt geheel electrisch gedreven; alleen voor centrale verwarming is een volgens de laatste eischen ingericht stel verwarmingsketels in de kelderverdieping aanwezig.

Voor veiligheid en gezondheid zijn geen kosten gespaard. Bij elke afdeling afzonderlijke kleedkamers, waschrichtingen en privaten; deze laatste met daarvoor aangestelde bewakers, evenals in een restaurant van den eersten rang. Ook de cantine met aangelegd eetzaal is als 't ware een moderne „lunchroom”, waarvoor de buffethouder met zijne dames alle eer toekomt.

De geheele fabriek is „een model-inrichting” voor de diamant-industrie. Hiervoor komt een woord van lof toe aan den architect G. van Arkel die het gebouw daarstelde, maar in de allereerste plaats ook aan de firma I. J. Asscher, die daartoe het initiatief nam.

## PRYSVRAGEN

### PRYSVRAGEN

uitgeschreven door de Vereeniging van Nederlandsche  
Kalkzandsteen-Fabrikanten.

De Jury voor de beoordeeling der antwoorden, ingekomen op deze prijsvragen, heeft de eer aan de Vereeniging van Nederlandsche Kalkzandsteen-Fabrikanten het volgende rapport uit te brengen.

In onze handen werden gesteld de antwoorden:

op de prijsvraag a, voor een vrijstaand blok van zes arbeiderswoningen: 1, Houw en trouw; 2, Glück auf; 3, H. M.; 4, Arbeider; 5, Leo; 6, Mabon; 7, A. A. A.; 8, Debut; 9, Labora; 10, Licht en Lucht (I); 11, Rosa; 12, Mimosa; 13, I. S. (monogram); 14, Halve maan (geteekend); 15, Drie niet concentrische cirkels (geteekend); 16, Oost-West, Thuis-best; 17, Licht en Lucht (in een cirkel); 18, Een onregelmatige zeshoek (geteekend); 19, Johanna; 20, Ouvrier; 21, Arbeiderswoning; 22, Licht en Lucht (II);

op de prijsvraag b, voor een vrijstaand buitenhuis: 23, Een driehoek en cirkel (geteekend); 24, Een verdeelde driehoek (geteekend); 25, Mei; 26, Cirkel waarin vierkant en cirkel (gete-

kend); 27, Geduld; 28, Casa; 29, Cirkel waarin drie kleine cirkels (geteekend); 30, Marie; 31, T. A. T.; 32, Goedkoop; 33, Industrie; 34, Labore Nihil; 35, April; 36, Rust.

Op de prijsvraag c, voor een blok van zes stads-huizen, zijn geen antwoorden ingekomen.

Nadat de Jury-leden ieder afzonderlijk de inzendingen onderzocht hadden, werden deze gezamenlijk besproken en daarbij besloten, bij de nadere beoordeeling het doel waarmede de prijsvragen waren uitgeschreven, strikt in het oog te houden. Dit doel bleek uit het programma te zijn:

„het maken van ontwerpen, uitvoerbaar in witte kalkzandsteen.” Het was de bedoeling, dat de witte kalkzandsteen het hoofd materiaal zou uitmaken, waarbij evenwel gebruik zou mogen worden gemaakt van andere materialen, in het programma nader aangeduid.

De Jury besloot daarom ontwerpen, die niet beantwoordden aan de eischen eener goede toepassing van kalkzandsteen, al hadden de plattegronden daarvan ook groote verdiensten, niet voor eene onderscheiding in aanmerking te doen komen.

De slotsom harer besprekingen was, dat deze prijsvraag is te beschouwen als te zijn geslaagd; de inzenders hebben over het algemeen met ernst medegewerkt om het doel te bereiken, en verschillende goede ontwerpen geleverd. Zij kon de volgende bekroningen toekennen.

#### Prijsvraag a.

De prijs, f 150, aan den ontwerper van het antwoord No. 21, motto „Arbeiderswoning”, den heer J. B. van Loghem, Candidaat Bouwkundig Ingenieur, te Haarlem.

De prijs, f 75, aan den ontwerper van het antwoord No. 17 motto „Licht en Lucht (in cirkel)”, den heer F. J. Wolters, bouwkundige te Eindhoven.

De prijs, f 50, aan den ontwerper van het antwoord No. 1, motto „Houw en Trouw”, den heer S. Franco, architect, Directeur der Burgeravondschool te Zaandam.

Aan den ontwerper van het antwoord No. 19, ingezonden onder het motto „Johanna”, werd bovendien eene eervolle vermelding toegekend. Vervaardiger daarvan bleek te zijn de heer G. H. Klein-hout, bouwkundige te Amsterdam.

#### Prijsvraag b.

De Jury achtte de eigenschappen der beide ontwerpen No. 35, motto „April”, en No. 28 motto „Casa”, (de nummers zijn hier genoemd in volgorde van de plaats gehad hebbende beoordeeling), zoo gelijkwaardig, dat zij gemeend heeft de bedragen, uitgelooft voor den eersten en den tweeden prijs, zijnde f 150 en f 75, bijeen te moeten voegen, en de som van f 225 gelijkelijk te verdeelen onder de inzenders dezer ontwerpen, zijnde van No. 35 de heer A. A. van Nieuwenhuizen te Rotterdam, en van No. 28 de heer L. Groen-Leerbaar aan de Ambachtsschool te Alkmaar.

De prijs, f 50, aan den ontwerper van het antwoord No. 24, kenteekend „Verdeelde driehoek”, den heer A. L. van Wissen, architect te Groningen.

Omtrent deze ontwerpen moge het volgende worden medegedeeld.

No. 21 „Arbeiderswoning”. Dit ontwerp trekt onmiddellijk de aandacht, en door opvatting, en door tekenwerk.

Plattegronden en opstanden zijn goed; beiden zijn in zeer goede harmonie met elkander. De gevels zijn in uitsluitend witte steenen van gewoon formaat, en blokken van grooter afmetingen van dezelfde kleur ontworpen, waardoor langs eenvoudigen weg een natuurlijke, aangename afwisseling is verkregen. De afzonderlijke zes woningen zijn in den voorgevel van het geheele blok op goed gevonden wijze aangeduid. Dit draagt niet alleen bij tot het artistieke, voornamelijk uiterlijk, maar doet ook meer het intieme karakter van elke afzonderlijke woning op eenvoudige wijze uitkomen.

Het bovenstaande geldt voor de beide typen van de plattegronden en van den voorgevel die de ontwerper heeft ingezonden.

Het tekenwerk is verdienstelijk, ook wat de perspectievische voorstelling betreft.

No. 17 „Licht en Lucht” (in cirkel). De gevels hebben niet dat bijzonder aantrekkelijke karakter als die van No. 21, maar zijn toch goed van opvatting, en eenvoudig, zooals het voor de bestemming der woningen past.

De plattegronden kunnen met eene geringe wijziging eene gewenschte verbetering ondergaan, door de bergplaats onmiddellijk toegankelijk te maken van uit de keuken; het privaat kan dan in die bergplaats komen te liggen. Een en ander geeft ook aanleiding tot eenige bezuiniging.

No. 1 „Houw en Trouw”. Dit ontwerp is eenvoudig opgevat, en geeft het karakter van arbeiderswoningen zeer goed weer. De verdeling van het blok in zes afzonderlijke woningen is welgeslaagd. Met smaak is van verschillend materiaal partij

getrokken, om op eenvoudige wijze afwisseling te verkrijgen.

No. 19 „Johanna”, werd eervol vermeld. Deze onderscheiding verdient het wegens het trachten naar eene goede toepassing van het materiaal in de gevels, en naar eene praktische indeeling van de woning.

No. 35 „April”, en No. 28 „Casa”. Deze beide ontwerpen bezitten goede, gelijkwaardige eigenschappen. De plattegronden hebben veel verdiensten; met oordeel en met smaak is getracht naar eene toepassing van het materiaal, waardoor voldoende afwisseling is verkregen, zonder te schaden aan den eenvoud van een behoorlijk effect.

Het karakter van buitenhuis is niet onverdienstelijk in de ontwerpen neergelegd.

No. 24 „Verdeelde driehoek”. Ook in dit ontwerp is naar eene eenvoudige, goede toepassing van het materiaal gezocht. Het karakter van buitenhuis is vrijwel in de zeer sober opgevatte gevels tot zijn recht gekomen.

De plattegronden zijn niet onverdienstelijk, en het tekenwerk goed te noemen.

Amsterdam, 20 Juni 1907.

De Jury:

DR. P. J. H. CUYPERS.  
ED. CUYPERS.  
HENRI EVELS.  
J. F. KUNIKAMER.  
C. T. J. LOUIS RIBBER.

Alle op deze prijsvragen ingekomen antwoorden zullen worden tentoongesteld in het gebouw van de Maatschappij tot Bevordering der Bouwkunst, Marnixstraat 402 te Amsterdam, vanaf Woensdag 10 Juli tot en met Zaterdag 20 Juli a.s., dagelijks van des voorm. 10 tot des nam. 4 uur.

## INHOUD VAN TIJDSCHRIFTEN

De Opmerker, 29 Juni 1907. De tentoonstelling van Dr. Cuypers' werk; naar aanleiding van de beschouwingen door de N. Rott. Courant aan die tentoonstelling gewijd, welk blad niet de meening van den schrijver in „De Opmerker” deelt, dat de jongeren, toen zij den eenvoud van hun bouwkunst kozen, dit deden omdat zij inzagen geen versiering te kunnen maken. Die soberheid wordt verklaard als eene reactie tegen het „aangeplakt lofwerk zonder zin en zonder stijl, dat per nommer aan de fabrieken kon besteld worden.” Dit is met de feiten in strijd, hetgeen de schrijver tracht te bewijzen, ook uit de eigen woorden der N. Rott. Courant.

Een prijsvraag: De opzet van die voor een „Rijenhuis”, van het Weekblad „De Amsterdammer”, is veroordeeld. Dat dit geschiedt zou, was van te voren te zeggen: een plan dat namelijk voldoen moest aan de zware eischen der Amsterdamsche bouwverordening, en daarenboven nog artistiek was opgevat, zou bij uitvoering meer kosten dan het beschikbare bedrag voor een „Rijenhuis” van tegenwoordig als men er een bescheiden rente van wil maken. Die opzet had tijdig in een vakblad besproken moeten worden; dan zou de uitkomst beter zijn geweest.

Leerlingvragen. Naar aanleiding van een vraag daarover, met andere vragen te behandelen op het Congres voor arbeidsnijverheid, in Sept. a.s., wordt herinnerd aan hetgeen over enkele dier onderwerpen reeds verhandeld is op het nationaal Congres over Vakonderwijs in 1895.

Architectura, 29 Juni. Een advertentie up to date. De steller van de volgende advertentie uit het „Handelsblad”: Een architect wenscht in kennis te komen met personen met veel relaties, die geneigd zijn tegen hooge provisie voor hem als agent werkzaam te zijn, wordt belachelijk gemaakt. Bij den adverteerder valt „misbruik in de praktijk” te constateeren.

Technisch gedeelte. Slot van: Organismen bouwkunde, en van: Over den invloed der waterhoeveelheid op de drukt vastheid van Cement-moortel en cement beton.

Het afbladderen en uitstaan van muren in baksteen. Baksteen schiltert af en verweert slechts dan, wanneer ze de voorwaarden daarvoor in zichzelf omdraagt.

Bronzen deuren van de Congres-bibliotheek te Washington.

De Bouwwereld, 26 Juni 1907. Vervolg en slot van: Proeven op drukt vastheid van natuur- en kunststeen, door Prof. J. A. van der Kloos.



GRONINGEN. Het verbouwen der perc. no. 23-25 in de O. Ebbingestraat. Door den heer J. C. Jonas J. Hzn.

Laagste inschrijver H. Meersma, f 9275. Gunning aangehouden.

LOPPERSUM. Het bouwen van een nieuwe directeurswoning met het verrichten van eenige werken in de bestaande stoomzuivelfabriek „de Fivel“ Raming f 3293.46. Door het best. der fabriek.

Laagste inschr. J. Lenting, Ten Post, f 3225 Gegund.

PURMEREND. Het verbouwen van een perc. D 7 aan de Breedstr. aldaar voor de firma J. A. Schud. Door den bouwkr. C. Groenhart.

Laagste inschr. Peek en Dobber, f 2634. TER NEUZEN. Het bouwen van een woonhuis aan de blokken bij de Oostkolk aldaar. Door den bouwkr. J. Scheele.

Laagste inschr. Metselwerk. J. v. d. Velden, f 1230.

Timmerwerk. Castelein, f 1531. \*Gegund.

OENE (GELD.). Het bouwen van een woonhuis waarin een hulpkantoor der post-rijen. Door den bouwkr. W. v. Ouwkerk Sleister.

Timmerwerk- en Metselw. Laagste inschr. C. H. Jacobs, Apeldoorn, f 1837.

\*schilderwerk. W. A. Schakel, Heerde, f 124. \*Gegund.

OOST- EN WEST SOUBURG. Het ver-

grooten der openb. school aldaar. Door het gem. best.

Laagste inschr. P. Dorleijn, Middelburg, f 3310.

UTRECHT. Het bouwen van een landbouwerswoning-veestalling, karnhuis en schuur, op de hofstede „Landieve“, bewoond door den heer J. de Vor, gemeente Waarder. Door het R. K. Par. Arnhem.

Laagste inschr. D. van Vliet, Woerden, f 15300.

VELSEN. Het bouwen van een burger-avondschoon met politiepost en woning te Velsroord. Door het gem. best.

Laagste inschr. Wed. P. van Heist, f 8082.

## LYST-VAN-LEVERANCIERS EN FABRIKANTEN

Prijs per regel voor niet geabonneerden op advertenties f 5.— per jaar bij vooruitbetaling. Abonnees op Advertentiën 1 regel gratis voor iedere advertentie.

Albast-Cement. — G. VAN LENT & Co. Rotterdam.  
Aerogeengas. — Tj. v. d. ZEE, Bezuidenhout. Rijkhof van Goensstraat 18, den Haag.  
Asbest-leien. — Cementmestiekbedekking, Houtcement- en Houtcementdakleerbedekking, Haensler's Houtcement. G. SMITS & Co. Weesperzijde 39 Amsterdam. Tel. 7466.  
Asbestleien, bouwmaterialen, enz. Bouwmaterialaandel „STEEN-OORD“, 's-Gravenhage.  
Asphalt, Houtcement, Dakbedekking enz. — Dordrechtse Asphaltfabriek ROODENBURG & Co. Dordrecht.  
Asphalt, Houtcement, Dakbedekking enz. — N. V. Utrechtse Asphaltfabriek v.h. firma STEIN & TAKKEN, Utrecht.  
Asphalt. — W. J. v. d. WETTEREN en A. S. KEY, Rotterdam.  
Asphalt, 10 NED. ASPHALTFABRIEK, Utrecht.  
Asphalt, Houtcement, Dakbedekking, Amsterd. Asphaltfabriek „de Vesuvius“, Amsterdam.  
Assurantie-Mij. tegen Brandschade „de Nederlanden van 1845“ 's-Gravenhage, Kerkplein hoek Prinsstraat.  
Atelier voor Decor. Kunst. KRUYMEL en MERCKENS, Haarlem.  
Badinrichtingen. — Th. VAN HEEMSTEDEN OBELT, Amsterdam.  
Beeld- en steenhouwwerk. — v. d. MAAS & Co., den Haag-Bussum.  
Beton- en Betonijzerwerken, DE KONINK, ROTTERD. CEMENT-STEENFABRIEK v.h. VAN WANING & Co. Rotterdam.  
Beton (Gewapend). — HOLL. MIJ. TOT HET MAKEN VAN WERKEN IN, 's-Gravenhage.  
Beton (Gewapend). — F. J. STULEMEIJER & Co. Breda.  
Beton, Gewapend. — P. BOURDREZ, den Haag.  
Beton (Gewapend). — Koninklijke Rotterdamse Cementsteenfabriek voorheen VAN WANING & Co. Rotterdam.  
Betonsteenen, Machines voor holle. — EM. KOCKEN, Arnhem.  
Betonijzer „Kahn Systeem“, Handelsmaatschappij van R. S. STOKVIS & ZONEN, Rotterdam.  
Bouwstoffen. — MARTIN & Co., Amsterdam.  
Bovenlichtsluiting „Flux“. — VAN DE POLL, Purmerend.  
Bovenlichtsluitingen in div. systemen. LUYKE & Co., Rotterdam.  
Brandkasten en Kluisdeuren. — DE LUGT & SERNE, Haarlem.  
Brandkasten, Kluisdeuren en Brandkluisdeuren. J. LIPS Bzn., Dordrecht.  
Brandkasten, Kluisdeuren, „Syst. Ostertag“, G. L. Schultz, Rott.  
BRANDKLUISDEUREN. — Wed. P. A. Schroor & Zoos, Den Haag.  
Bricknerplaten. — FABRIEK INDUSTRIAL, Breda.  
Cement-IJzerw. — NED. MIJ. VOOR MONIERW. Amsterdam.  
Cementmestiekbedekking. Handel in Bouwmaterialen van J. A. SMITS & ZONEN, Ruijschstraat 30 b/d Weesperzijde, Amsterdam.  
Cementijzer-Constructies enz. — H. WESTENBERG, Almelo.  
Centrale Verwarming. — W. J. STOKVIS, Arnhem.  
Centrale Verwarming enz. — GEVEKE & Co. Amsterdam.  
Centrale Verw. en Ventilatie. — Th. v. HEEMSTEDEN OBELT, Amsterd.  
Centrale Verwarming. — LUIJKE & Co., Rotterdam.  
Centrale Verwarming, Ventilatie, Wasch- en Droog-inrichtingen. H. ZIMMERMANN, Utrecht.  
Centrale Verwarming. — JAN HAMER & Co., Amsterdam.  
Centrale Verwarming. — Wed. J. T. HUNCK & ZONEN, Amsterdam.  
Closets. — Th. VAN HEEMSTEDEN OBELT, Amsterdam.  
Eerste Nederl. Xylolith-Fabriek. — A. S. KEY, Rotterdam.  
Excelsiorplaten. — GEBR. VAN DER VLIET, Amsterdam.  
„Flux“ Bovenlichtsluiting. — VAN DE POLL, Purmerend.  
Gaskachels (nieuwe condensg.). — OBELT, Amsterdam.  
Gas, Stoom- en Waterleiding. — R. S. STOKVIS & ZONEN, Leuvehaven 74-76, Rotterdam.  
Glas in lood. — J. J. B. BOUVY, Dordrecht.  
Gewapend beton, HUYGEN & WESSEL, Siegwartbalken, R'dam.  
Gegoten getmailleerd ijzeren waschtafels. — Th. VAN HEEMSTEDEN OBELT, Amst., 150 de Ruyterkade. Filiaal: 36, Rokin.  
Grondboringen. — A. J. STOEL Jr. Haarlem.  
Haenslersch Houtcement. — C. F. BEER, Keulen.

Houtgraniet, Kalksteen. — PELT & HOOYKAAS, Rotterdam.  
HEINEKEN'S GLAZENWASSCHERIJ. Stoom Jaloerieën, en Rolluiken-fabriek. — 's GRAVENHAGE. Driehoekjes 3 voorheen Wagenstraat 39a. — AMSTERDAM, v. d. Helststraat 1.  
Houtcement- en Houtcementdakleerbedekking, Haensler's Houtcement. Handel in Bouwmaterialen van J. A. SMITS & ZONEN, Ruijschstraat 30 b/d Weesperzijde, Amsterdam.  
Huisdeursloten. — LIPS, Dordrecht.  
Jalouzieën. — J. F. KRONER & ZONEN, Spaistr. 246, 248, 250, Amst.  
Jossion-Cement. — A. E. BRAAT, Rotterdam en Amsterdam.  
Keien enz. — FERD. ENGERS, Amsterdam.  
Kokosgipsplaten. — H. H. DE HAAN, Nijmegen.  
Kunst- en Groefmederij, v.h. Firma J. T. van Vuren, Amsterdam.  
Lengtematen, duimstokken enz. — W. J. WEISSENO, Amsterdam.  
Liften. — Machinefabriek DE ZAAAN, Wormerveer.  
Liften. — Th. VAN HEEMSTEDEN OBELT, Amst. (R. WAYGOOD & Co.)  
Liften, Ventil., Gesm. ijzer. trappen. J. HAMER & Co., Amsterdam.  
Liften (Hydr. en electr.). — FREN. STIELTJES & Co. Amsterdam.  
Liften speciaal Handkracht. — J. C. VAN STRAATEN, den Haag.  
Looden en luv. glasemal privaatreidingen. — OBELT, Amst.  
Luminographie en Lichtdruk, Steendr. „Senefelder“ Amsterdam.  
Metaalwerk, meubelen. — ONDER DEN SR. MAARTEN, Haarlem.  
Machinefabriek Metaal- en IJzerijzerij v.h. SPOOR, WIJVOORD & Co. 's-Gravenhage.  
Montegradiendruk. — H. J. MONDT, den Haag.  
Muschelkalksteen. — J. H. P. JANSE, Amsterdam.  
Natuursteenbewerking. — G. W. HARMS-EN, Amsterdam.  
Parketvloeren, AUG. LACHAPPELLE, Breda.  
Plafondplaten. — GERR. MIJNLIEFF, Nijmegen.  
Portland-Cement. — DYCKERHOFF & SOLINE, Amöneburg.  
Präcisionsvensters en deuren. — v. d. SCHUIJT & KUNTZE, Amst.  
Prisma's Luxfer. — Wm. VAN RIJN, Amsterdam.  
Proefstation Bouwmat. — KONING & BIENFAIT, Amsterdam.  
Raamsluiters voor bovenlichten. — HEEMSTEDEN OBELT, Amst.  
Rolluiken. — W. H. M. SCHOLTE, Prinsengr. 516, Amsterdam.  
Rolluiken, Serredekking enz. — S. BRUIGOM, Arnhem.  
Rolluiken enz. J. P. SENFT, Haarlem.  
Rolluiken enz., W. C. J. VAN DER MEYDEN, den Haag.  
Schoorsteenmantels, marmeren. — G. & J. COOL, Amsterdam.  
Scoriae Bricks, IJzeren buizen enz. — W. DEURVORST, Den Haag.  
SLOTEN EN VELLIGHEIDSAFSLUITINGEN. — LIPS DORDRECHT.  
Spiegel, Vensterglas enz. — P. DOLK & Zs., Rotterdam — Dordrecht.  
Stalen balken, IJzer enz. — Gebr. VAN DER VLIET, Amsterdam.  
Stalen Balken, IJzer enz. W. BERNET & Co., Amsterdam.  
Stalrichtingen, Verwarming, Jan Hamer & Co. Amsterdam.  
Stalrichtingen. — STAAL & HAALMEIJER, Amsterdam.  
Stalen balken. — H. E. OVIING Jr., Rotterdam.  
Stalen balken, — DIKEMA & CHABOT, Rotterdam.  
Stalen balken en U-profielen. — Deutsch-Luxemburgische Bergwerks- und Hütten-Aktiengesellschaft, Vertegenw. C. D. v. d. LINDEN, Singel 544, Amsterdam.  
Stengas. — F. A. CLOER, Amsterdam.  
Stengoed of Engelsche buizen en kruispannen. — HOUBEN & STEEGH, Belfeld en Tegelen (Limburg).  
Stoommachines, Ketels, Zuid-Holl. Machinefabriek en Constructiewerkplaats. Dir. ANTON KRONER, den Haag.  
Stoomtimmerfabriek. — GEBR. VAN MALSEN, Den Haag.  
Stuenteen, Stuemarmer, The Dutch Mercantile Cy. — B. T. HAGEN Rotterdam.  
Tegelversieringen enz., Platteelbakkerij DE DISTEL, Amsterdam.  
Timmer- en lijstenfabriek. — G. P. J. BECCARI, Haarlem.  
Troekenstucplafonds. — De 10 Ned. Troekenstucfabriek, Venlo.  
Urinoirs (Toilet). — H. HUINCK & A. IMHOFF, Rotterdam.  
Ventilators. — Th. VAN HEEMSTEDEN OBELT, Amsterdam.  
Ventilators. — D. P. HASSELMAN, Amsterdam.  
Ventilatoren. — SLUIS & VRUGTMAN, Amsterdam.  
Vluchtluikladder, W. J. VAN ELDEN, Amsterdam.  
Vuurvaste steen, Tras, Aarden buizen, Straatkeien. — „Bouwmaterialen“ v.h. M. LUIJTEN, Lekkerkerk, Rotterdam en Dordrecht.  
Wandtegels, cement, kalk, graniet. — „Bouwmaterialen“ voorheen M. LUIJTEN Lekkerkerk, Rotterdam en Dordrecht.  
Wandtegels, Schoorsteenmantels enz. — A. N. DE LINT, Delft, Den Haag.  
IJzeren ramen, P. DELOSIE-MOONEN, Nijmegen.  
IJzerconstructie, Kunstsmeedwerken, Zuid-Holl. Machinefabriek en Constructiewerkplaats, Dir. ANTON KRONER, den Haag.  
IJzerconstructies (Ontwerpen van). — W. G. A. BIJL, Utrecht.  
Zandsteen. — FERD. ENGERS, Amsterdam.  
Zeehit. — I. LEHREN, Amsterdam.  
Zinkwerken. — Naaml. Venn. F. W. BRAAT's Kon. Stoomfabriek van — Delft.

## KOKOSGIPSPLATEN VOOR PLAFONDS EN MUREN.

SOLIEDSTE EN LICHTSTE MATERIAAL GEHEEL GEHOOR- EN BRANDVRIJ.

DIK 1 1/2 - 2 - 2 1/2 - 3 - 4 - 5 - 6 en 7 c.M.

LANG 2 METER, BREED 0.50, 0.33 1/2 en 0.25 METER.

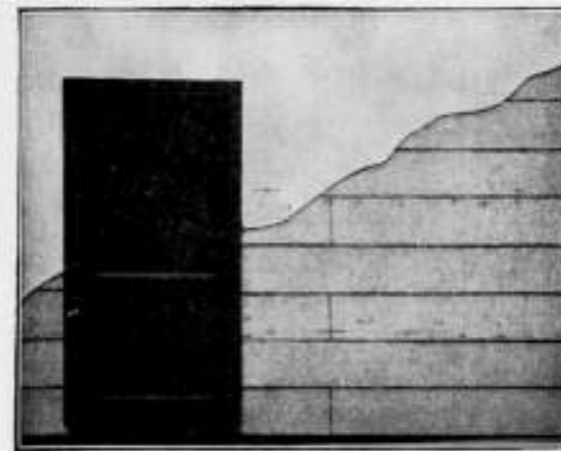

KAN ZEER SPOEDIG GESCHILDERD EN BEHANGEN WORDEN. BIJZONDER GESCHIKT VOOR SCHOLEN, MAGAZIJNEN, FABRIEKEN, ENZ. ENZ.

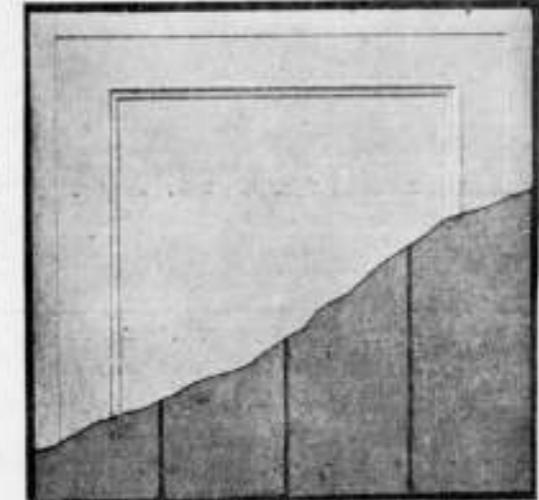

VRAAGT MONSTERS EN PRIJZEN.

H. H. DE HAAN, Kantoor en Magazijn: Graafsche straat 59, Nijmegen.

## Het Betonijzer der Toekomst

### „KAHN SYSTEEM“



eenvoudig en economisch voor alle werken in

Zooals: **GEWAPEND BETON.**

**BRUGGEN  
FUNDEERINGEN  
KOLOMMEN  
RESERVOIRS  
PIJLERS  
VIADUKTEN  
ENZ. ENZ.**

**UITGEWERKTE PLANNEN  
en TEEKENINGEN** voor uitvoeren werken worden kosteloos verstrekt.

**GEILLUSTREERDE BROCHURE** op aanvraag gratis en franco.

## Handelmaatschappij van R. S. STOKVIS & ZONEN.

Afdeling IJzer en Staal.

ROTTERDAM.

**G. P. J. BECCARI,  
HAARLEM.**

**Stoomtimmer- en Lijstenfabriek.  
PAUL KRUGERKADE 27. — Interc. Telefoon 1324.**

## TUFSTEEN

wordt ruw en bewerkt geleverd door  
**Joh. RADERMACHER Jr.**  
SPERNGROEVEN.  
WEIBERN b/ BROHL a/ Rh.  
(DUITSCHLAND.)

Fabriek van Houten Parketvloeren.  
AUG. LACHAPPELLE, BREDA.

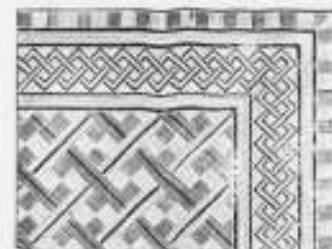

Beveelt zich aan voor de levering van  
Houten Parketvloeren,  
eenvoudig of rijk van teekening in verschil-  
lende systemen, massief, opgelegd, vocht-  
werend, ook systeem „tapis”, op het oog  
gelijk aan massieve vloeren.

Houten Asphalt Tegels.  
Catalogi, beschrijvingen en prijzen op aanvraag.

„PAARL”.

Geheel NIEUW model

**Spoel-Reservoir**

voor CLOSET-Inrichtingen.

Roestvrij-Zweetvrij-licht,  
vervaardigd van Fibronit of Densitas ware, met Koperen binnen constructie.

Vraagt prijzen, beschrijving en catalogus aan

**VALKENIER & DE HAAS,**

Leuvehaven 17. — SANITAIRE ARTIKELEN. — Rotterdam.

„De „HERKUL” Bovenlichtsluiting

behoort, wat soliditeit  
en het praktische be-  
treft, bij goede plaatsing  
in de eerste rij der vele raamsluitingen  
aangeschreven te staan.”

Dit is geen bewering van ons, doch het oordeel  
van een bouwkundige, die reeds meer dan honderd der  
„Herkul”- bovenlichtsluitingen heeft toegepast.

Vraag Prospectus aan de Importeurs:

**LUIJKE & Co., Proveniersstraat 72, Rotterdam.**

**PORTLAND-CEMENT**

„**HACCOURT**”

Gunstig bekend bij de directies van Rijks-, Spoorweg- en Gemeentewerken.

„**BOUWMATERIALEN**” VOORHEEN **M. LUIJTEN,**

LEKKERKERK (Hoofdkantoor)  
ROTTERDAM en DORDRECHT.

**ASSMAN & Co.**

≡ ZUIVERAARS ≡  
OOK VAN MUIZEN

Keizersgracht 310 AMSTERDAM

Bekroond met goud { 1878  
Tentoonstelling { 1895  
1906  
INT. TELEFOON 4202.

Bij MOUTON & Co., te 's-Graven-  
hage zijn verkrijgbaar:

**PORTEFEUILLES**

voor de jaargangen van het „Bouw-  
kundig Weekblad”.

Deze portefeuilles zijn voorzien van  
een ingedrukt jaarcijfer.

Prijs per portefeuille f 0.50. Franco  
per post f 0.65.

Gasmaschinenfabrik Act. Ges., Amberg (Bayern).

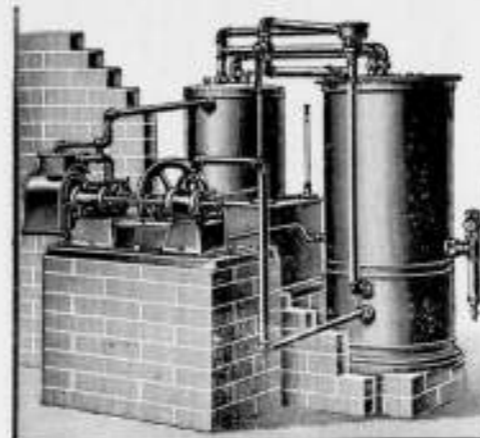

DE  
BESTE **Luchtgasontwikkelmachine**

is de **AMBERGER MACHINE**

in grootten van 15 tot 1000 en meer vlammen.

Hoofddirectie voor Nederland:

Proveniersstraat 72. **WILHELM SIEMENS.** Rotterdam.



Baloon in gewapend Beton (h. Gels v. Kansten en Wetensch. te 's-Gravenhage).

**P. BOURDREZ.**

CONSTRUCTEUR VAN WERKEN IN GEWAPEND BETON.

Valeriusstraat 8, 's GRAVENHAGE.

Kloos en van Limburg R'DAM.

**Sieghart-Balken.**

Huygen en Vessel R'DAM.  
A'DAM.

**Wed. J. T. HUNCK & Zoon**  
AMSTERDAM

(Amstel over Benschdorp's Cacaofabriek).

**Centraalverwarming en Waterverzorging**

volgens Amerikaansch System.

Voortreffelijk resultaat bij geringe kosten.

GEbruikt:

Steengas „**DRAHTZIEGEL**”

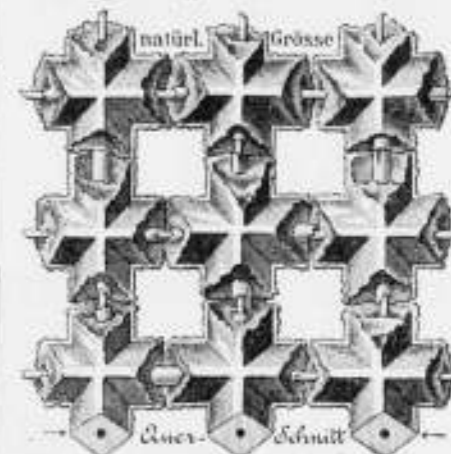

bij het vervaardigen van

Brandvrije Plafonds, Muren, Vloeren,  
Onkleding van Kolommen, Pilaren en  
alle mogelijke IJzerconstructies, Onder-  
kleding van Trappen, Gebogen Plafonds  
enz. Eenig vertegenwoordiger:

**F. A. CLOËR,**

Prinsengracht 173 — AMSTERDAM.

**AMSTERDAMSCHER**  
**ASPHALTFABRIEK.**

VAN DEN BERG & VIËTOR.

Houtcement - Cementmastic

ASPHALTVLOEREN.

**Mondtegraphiedruk.**

Goedkooper dan Photolithografie.  
Nette uitvoering. — Snelle levering.

Electrische Lichtdrukinrichting.  
Groothandel in Lichtdrukpapieren.

**H. J. MONDT**

François Valentijnstraat 13-15, 's GRAVENHAGE.  
Interc. Tel. 520.

**Lichtdrukken.**

Deze worden vervaardigd in alle moge-  
lijke kleuren.

## Posterijen en Telegrafie.



### AANBESTEDING

Op Woensdag, 24 Juli 1907, des namiddags te 2 ure, 11.40 Greenwichtijd, zal, in een der lokalen van het Hoofdbestuur der Posterijen en Telegrafie, Parkstraat te 's Gravenhage, worden aanbesteed:

den bouw van een Post- en Telegraafkantoor met Directeurswoning te Klundert.

De aanbesteding geschiedt bij inschrijving, volgens § 447 der Algemeene Voorschriften, vastgesteld bij beschikking van den Minister van Waterstaat, Handel en Nijverheid, van 1 Februari 1901, L. X, afdeling Waterstaat T.

Het bestek ligt na 9 Juli 1907 ter lezing aan het gebouw van het Hoofdbestuur der Posterijen en Telegrafie; aan het bureau van den Rijksbouwmeester in het zede district, Nassau Oudijkstraat no. 59 te 's Gravenhage; bij den Directeur van het Post- en Telegraafkantoor te Klundert; en is na genoemden datum, op franco aanvraag, tegen betaling van f. 0.45, verhoogd met de kosten van verzending, te bekomen bij de boekhandelaars Gebroeders VAN CLEEF, Spui no. 28a te 's Gravenhage, en door hunne tusschenkomst, in de voornaamste gemeenten des Rijks.

Inlichtingen worden gegeven door voornoemden Rijksbouwmeester en door den Opzichter bij de Landsgebouwen H. J. P. F. VAN EWIJ te 's Hertogenbosch.

De inschrijvingsbiljetten moeten worden ingezonden aan het Hoofdbestuur der Posterijen en Telegrafie.

Aanwijzing zal worden gedaan op Woensdag, 17 Juli 1907, des middags te 12 ure. Inschrijvingsbiljetten, niet door de borgen persoonlijk ondertekend, worden als ongeldig ter zijde gelegd.

's Gravenhage, 24 Juni 1907.

Bekwaam  
BOUWKUNDIG OPZICHTER TEEKENAAR

leeftijd 26 jaar, voorzien van prima referentie, zoekt plaatsing. Dr. Fr. 434. Havenman's avy. bur. Ferd. Bolstr. 111, Amsterdam.

## Gewapend-Beton.

Uitvoering van alle werken.

**L. H. Kurpershoek,**  
**ROTTERDAM.**  
(ZWAANSHALS).

Assurantie Maatschappij tegen Brand-

schade en op het Leven

De **NEDERLANDEN** van 1846.

's-Gravenhage, Kerkplein, hoek Prinsestraat - Amsterdam, Sophiaplein - Rotterdam, Zuidblaak 24 (Beursplein) - Breda, Prinsenkade - Haarlem, Grootte Houtstraat 71 - Groningen, Gedepte Oude Gracht - Nijmegen, In de Betoustraat 8 - Groningen, Vischmarkt 40 hoek Haddingestraat - Zutphen, IJsekade.

Hoofd-Directie te 's-Gravenhage:  
CAREL HENNY, Directeur;  
Mr. J. J. HENNY, Adj.-Directeur.  
G. TEERINK, Alg. Procuratiehouder.

Kapitaal . . . . . f. 4.000.000.00  
Reservefonds ult. 1906 . . . . . 1.235.400.00  
Betaalde Brandschaden tot  
ult. 1906 . . . . . 31.495.000.00.

**BRAND - LEVEN - INBRAAK.**

Verzekering tegen vaste en zeer billijke Premien, zonder Inleggeden of Nabetalingen.

## AËROGEENGAS.

Het beste en zekerste systeem, - zie de talrijke Attesten - van verlichting voor kleine gemeenten, Villaparken, Villa's, Gestichten, Fabrieken enz.

Wordt tevens als beweegkracht dienstbaar gemaakt voor aanleg **WATERLEIDING.**

Apparaat zeer eenvoudig, zoo gewenscht werkende met zewichten, dus zonder Motortje, zindelijk, gevaarloos en gemakkelijk te bedienen. Behalve in vele villa's en gestichten, zijn reeds 9 belangrijke dorpen in Nederland, naar ons systeem met dit Gas verlicht.

AËROGEENGAS-MAATSCHAPPIJ.

Hoofddirecteur voor Nederland en België

**Tj. van der Zee,**  
Bezuidenhout. - Rijklof van Goensstraat 18.  
DEN HAAG.  
Interc. Tel. 2658.

## Naaml. Venn. F. W. BRAAT'S

Koninklijke Stoomfabriek van **Werken in Zink en andere Metalen, DELFT.**

beveelt zich aan voor de levering van alle soorten van Ornamenten in Zink, Koper, Brons, Lood en gesmeed IJzer.

Eigenaar der Koninklijke Fabriek van gegoten Zink- en Bronswerken onder de firma L. SCHÜTZ & ZOON te ZEIST.

Aanleg van Centrale Verwarming naar alle systemen.

Brochures en album's op aanvraag verkrijgbaar.

Galvaniseerinrichting.

Hoofdagent der firma S. J. ARNHEIM te Berlijn, Kon. Keiz. Fabriek van Brandkasten, Kluisdeuren, Safe-Deposits. enz.

Het gemeentebestuur van 's Gravenhage vraagt, om zoo spoedig mogelijk in dienst te treden.

## Een Architect,

tevens belast met de werkzaamheden aan bouw- en woningtoezicht verbonden.

Jaarwedge f. 1000.—.

Bezit van diploma burgerl. bouwk. opzichter strekt tot aanbeveling.

Stukken uiterlijk 10 Juli a.s. franco aan den Burgemeester.

Gelegenheid tot bezoek op nader te bepalen datum, waarvan desverlangd bericht wordt gezonden.

**Echt Haeusler'sche Houtcemenen Dakbedekking.**

Bekwame dakdekker-, blikslager- en bouwwerkmeesters als **UITVOERENDE VERTEGENWOORDIGERS** voor Nederland en Koloniën worden **GEVRAAGD.** BRIEVEN MET REFERENTIËN TE ADRESSEEREN AAN DE FIRMA **C. F. BEER. KEULEN (RIJN).** GENERAAL-VERTEGENWOORDIGER DER FIRMA **C. S. HAUESLER. — UITVINDER DER HOUTCEMENT.** **48 Gouden Medailles. — 7 Patenten. — Meerdere Hofdiploma's.**

*NOTITIE: Gelijktijdig brengt ik ter kennis der Heeren Belanghebbenden dat de firma N.V. Handel in Bouwmaterialen v. I. A. SMITS & ZOON, AMSTERDAM sedert 1 Jan. 1906 niet meer mijne vertegenwoordigers voor Nederland en Koloniën zijn, en noch door mij noch door de firma Carl Sam. Haeusler direct Haeusler's houtcement van deze firma geleverd wordt.*

**Mannesmann Vloer- en Damwandstutten,**  
van naadloze staalbuis vervaardigd.  
(Patent SOMMER).

Voor het stutten van damwanden en van betonwanden tijdens den bouw. Voordeelig ter vervanging van houten stutten. Eenvoudige en solide constructie. — Onbegrensde levensduur. Kan op ledere lengte gesteld worden. Licht en gemakkelijk te hanteeren.

**Deutsch-Oesterreichische Mannesmannröhren-Werke, DÜSSELDORF.**  
Vertegenwoordiger voor Nederland en Koloniën:  
**Technisch Bureau G. L. DAHLMANN, Rotterdam.**

**HYDREX**  
**Waterdicht Vilt.**

Voor het bekleeden van **BETONWERKEN** als: **RESERVOIRS, PUTTEN, FUNDEERINGEN** enz.  
Duurzamer en meer afdoend dan asfalt. Betonwerken bekleed met **HYDREX VILT** zijn absoluut waterdicht, zelfs bij den grootsten waterdruk.

Inlichtingen verstrekt het Technisch Bureau **MOENS & BECK,**  
te BLOEMENDAAL.

**„OSTERTAG“**  
**Brandkasten en Kluisdeuren**  
SAFE- EN KLUIS- INRICHTINGEN  
Nieuwste constructie op dit gebied.

De brandkasten bestaan uit 3, uit één stuk geloopte wanden S. M. Staal.

Grand Prix: St. LOUIS, MILAAN, LUIK, CHICAGO, AMSTERDAM, etc. etc.

**G. L. SCHULTZ.**  
GLASHAVEN 40, ROTTERDAM.

**HENRI HUINCK & ALEX. IMHOFF**  
ROTTERDAM

**TORFIT**  
**URINOIRS**

BLIJVEN STEEDS REUKLOOS ZONDER KOSTBARE WATERSPOELING

**LIFTEN,**  
voor elke beweegkracht en van elke capaciteit, met uitstekend werkende **VALBESCHERMER**, met automatisch werkende **SCHACHTDEURSLUITINGEN** en **STOPINRICHTING** voor elke verdieping, worden vervaardigd door de **Machinefabriek „DE ZAAAN“** te **WORMERVEER.**

Prijzen en attesten, waaronder van een 4-persoons elektrische lift, welke gedurende hare tweejarige werking niet de geringste stoornis ondervond, op aanvraag.

**W.C.J. VAN DER MEIJDEN**

**NIEUWE HAVEN 1-3 DEN HAAG**  
**STOOMJALOUZIEËN**  
**FABRIEK OPGER. 1886.**

**HOUTEN EN STALEN ROLLUIKEN**

**GRAND-PRIX**

**LONDEN 1906.**

HOOGSTE ONDSCHIEDINGEN (GRAND-PRIX) GOUDEN MEDAILLES EN ERKKRUIZEN, TE MARSEILLE, WIEN, NAMUR, PARIS, BRUSSEL en BOEKAREST.

**BOUW ORNAMENTEN**  
GEWAPEND OPS. KUNSTSTEEN  
— CEMENT BETON —  
EDUARD NETTESHEIM — VENLO

**TROCKENSTUCC** □  
(GEWAPEND OPS) **PLAFONDS**  
EDUARD NETTESHEIM — VENLO

**GRANITOS**  
— METAAL CEMENT —  
EDUARD NETTESHEIM — VENLO

**FERRULIN**  
DE BESTE WATERVERF  
EDUARD NETTESHEIM — VENLO

Architecten, Ingenieurs, Aannemers, enz. worden beleefd attent gemaakt op de groote verscheidenheid **Raamopeners, Deur- en Raamveeren,** enz. der firma **ROBERT ADAMS** te Londen. Verschillende werkende modellen zijn te bezichtigen en inlichtingen met uitgebreide catalogi te verkrijgen bij: **M. W. J. Eijsvogel, IJzerhandel, Rotterdam.**

Alleenvertegenwoordiger voor Nederland en Koloniën. Talrijke attesten van geleverde werken ter inzage. Specifiteit in het vervaardigen van **Raamsluitinrichtingen** voor Serres, Fabrieksgebouwen, Brouwerijen, enz. enz.

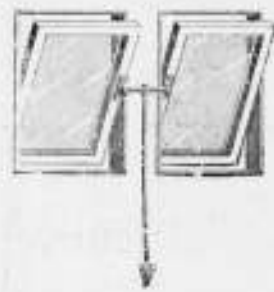



**GEBR. VAN DER VLIET,**  
Ijzer- en Staalhandel  
**AMSTERDAM.**

STAAF-, BAND-, PLAAT-, HOEK- en T-IJZER, enz.  
STALEN BALK- en LJ-PROFIELEN. —  
GEGOTEN BÖHLERSTAAL.



van 1/2 tot 12 m. voorradig.

tot 10 m. voorradig.

Alleen verkoop van P. L. H. Kroonijzer en Wilha. S. M. Vloetijzer.

STUKDOOREN ANMOODIG.  
VOCHTWEREND.  
ISALEEREND.  
BRANDVRY.

DE BESTE BINNEN VAN  
BODWT MEN VAN  
**BRUCKNER-PLATEN**  
"PROSPECTUS"  
VRAACT INDUSTRIE  
FABRIEK "BREDIA"  
GOEDKOOP  
KONNENDIRECT  
BEHANGEN GEWIT OF  
BESCHILDERD WORDEN.

LANG:  
66 1/4  
HAAG:  
50 1/4  
DIK:  
6 en 8 1/4

**Eerste Nederl. Xylolith-Fabriek A. S. KEY,**  
(HOOTGRANIE)  
**ROTTERDAM.**

VLOERBEKLEEDING zonder voegen. — TRAPBEKLEEDING, ook op oude trappen. — DEKTREDEN op maat. — PLATEN in diverse afmetingen voorradig. Aanvragen, met opgave van grootte en bestemming adresseere men Leuvehaven 28 (Kantoor) Rotterdam.

**HOUBEN EN STEEGH.**

Stoomfabriek van Steengoed (Engelsche) buizen en allesoorten van dakpannen.  
te Vento.

Specialiteit in Steengoed of Engelsche buizen en kruispannen. Levering onder strengste keur. — Monsters gratis op aanvraag. Monsters zijn te zien op de Permanente Tentoonstelling in het Gebouw van de Maatsch. t. Bevordering der Bouwkunst. MARINXSTRAAT 402 te Amsterdam.

**W. BERNET & C<sup>o</sup>,**  
IJZERHANDEL.  
— **AMSTERDAM.** —  
GROOTE VOORRAAD

Balk-Staal van No. 8 tot en met 40 en  
L Staal van No. 3 tot en met 30.

BIJ HET INRICHTEN VAN  
WONINGEN BEVELEN WIJ  
HEEREN ARCHITECTEN AAN  
EEN BEZOEK TE BRENGEN  
OP DE FABRIEK EN MON-  
STERWONINGEN

**ONDER DEN ST. MAARTEN**  
MAERTEN VAN HEEMSKERKSTRAAT  
— **HAARLEM.** —

Firma De Lugt en Serné.  
HAARLEM. - Telefoon 569.

FABRIKANTEN VAN  
PANTSERSTALEN  
Brandkasten en Kluisdeuren.  
Veiligheidssloten.

Leverancier van de Brandkasten der Kon. Posterijen.

**A. N. DELINT** DELFT  
DEN HAAG

Delftsche Wandtegels.  
Schoorsteenmantels.  
**SECTIEL**  
(voor binnendecoratie en gevelversiering)  
Berbastegels

fabrikaat Joost Thooft en Labouchère.

**N. V. Utrechtsche**  
Asphaltfabriek

v/h Firma STEIN & TAKKEN,  
**VULKAAN** Hout-Cement Dakbe-  
Cement-Mastix dekking.  
ASPHALTVLOEREN, enz.

**GEB<sup>s</sup>. VAN MALSEN. DEN HAAG.**  
STOOTTIMMERFABRIEK.  
Deuren, lijsten, betimmeringen, en  
parketvloeren.

**WJSTOKVIS**  
FABRIEK  
VAN  
KOPERWERKEN  
ONTVOERING VAN  
ARCHITECTEN  
**ARNHEM**

De N. V. 's Gravenhaagsche Machinefabriek, Metaal- en IJzergieterij  
v/h **SPOOR, WIJNVOORD & Co.,**  
**Zuidwest Buitensingel 39**

bericht aan belanghebbenden, dat zij heeft gekocht van de N. V. Pletterij v/h. ENTHOVEN & Co. eene groote collectie houten en koperen modellen waaronder van

**Kolommen, Lantaarnpalen, Straatkolken, Ramen, enz.**

voor de levering waarvan zij zich beleefd aanbeveelt. Levering in kortst mogelijken tijd tegen uiterst concurrerende prijzen.

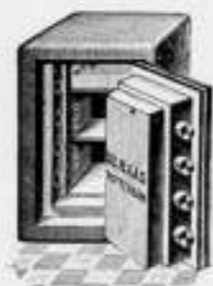

**DE HAAS.**

N. V. Rotterdamsche Brandkastenfabriek voorheen  
Jb. de Haas & Zoon.

**ROTTERDAM.**

SPECIAAL FABRIEK VAN  
Pantserkasten. — Kluisdeuren. — Pantserkelders. — Safe-inrichtingen, enz.  
OPGERICHT 1840.  
Magazijn: Wijnhaven 63. Fabriek: Elisabethstraat.  
Prijscourant franco op aanvraag.

Amsterdamsche Jalousiefabriek  
Opgericht 1875.

**ROLLUIKEN. ZONSCHERMEN.**  
Speciale Fabriek voor  
Marquisen, Tochtschermen en Serrebedekking.

**Geschilderde Winkelgordijnen.**  
Tuintenten en Tuinparasols met en zonder tafel, Glasjalouziën, enz.  
Eenig Adres voor HOUTEN PARKET TAPIJEN.  
**J. F. KRÖNER & Zoon,** HOFLEVERANCIERS  
Spuistraat 246, 248, 250, Amsterdam.

**GREY-BALKEN**



In Profielhoogten  
tot 750 m.M.

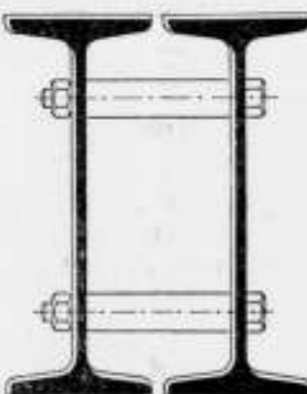

In Flensbreedten  
tot 300 m.M.

**DIFFERDINGEN**

Alle gewenschte inlichtingen te bekomen bij den Vertegenwoordiger:

**G. D. VAN DER LINDEN, AMSTERDAM, Singel 544.**

**BALK- en**  
**[ -STAAL,**

alle lengten tot twaalf meter in  
normaalprofielen tot de laagste  
prijzen in voorraad bij  
**DIKEMA & CHABOT,**  
**Rotterdam.**

**P. DOLK & ZOON**

Rotterdam. — Dordrecht.  
Opgericht 1803.

**Cloisonné**  
**Glas.**

**LIFTEN** SPECIAAL voor  
HANDKRACHT  
tot vervoer van

Boeken, Spijzen, Goederen,  
Personen enz.

worden vervaardigd door  
**J. C. VAN STRAATEN,**  
Loosduinsche weg 855 i, DEN HAAG.

Société Anonyme Métallurgique  
**d'AUBRIVES & VILLERUPT.**  
Siège Social à Aubrives (Ardennes).

**Gegoten IJzeren Buizen**  
met bijbehorende hulpstukken.  
HOOFDAGENT voor Nederland  
**W. DEURVORST. — Den Haag,**  
Kantoor: Krayenhoffstraat 54.  
Onderneemt het Leveren en leggen van  
Buizen en Hulpstukken voor GAS- en  
WATERLEIDING.

**VAN DER MAAS & C<sup>o</sup>.**  
BEELDHOUWERS.  
**Den Haag - Bussum.**

Ateliers tot artistieke bewerking van  
Hout en Steen.

Vervaardigen alle beeld- en steenhouwwerken.  
Beeldhouwwerk  
op kunst Nijverheids gebied.  
ADMINISTRATIE:

Willem de Zwijgerlaan 25.  
DEN HAAG.

# GEWAPEND BETON.

Uitvoering van alle werken. Begrotingen en ontwerpen kosteloos.

**Koninklijke Rotterdamsche Cementsteenfabriek**

voorheen

**VAN WANING & Co. — ROTTERDAM — ENSCHEDE.**

Grootste voorraden Riolen, Buizen, Putten, Kolken. enz.

Industriële-Maatschappij

VAN

**F. J. STULEMEIJER & Co. = BREDA.**

**Constructeurs van Werken in Gewapend Beton.**

Menige groote brand heeft in den laatsten tijd doen inzien, dat bij den bouw van branderijen, fabrieken, pakhuizen, gestichten. enz. gebruik gemaakt moet worden van het absoluut brandvrij materiaal **GEWAPEND BETON.**

**TH. VAN HEEMSTEDDE OBELT,**

Mem. San. Inst. London.

Sanitary Engineer,

HOOFDKANTOOR EN MAGAZIJN  
150/1 de Ruyterkade. — AMSTERDAM. — Filiaal 44 Rokin.

Hoofdagent voor Nederland en Koloniën van SHANKS & Co. Ltd., te Barrhead.

SPECIALITEIT VOOR DE LEVERING VAN COMPLETE BADINRICHTINGEN.

PRIVAAT-INRICHTINGEN. — Shanks Closets zijn nog niet overtroffen.

Porseleinen en Geëmailleerd IJzeren Badkuipen.

Getijers geheel van rood koper, van binnen vertind. Zij bederven het water niet, overtreffen al de tot nu toe bestaande en kosten niet meer. Attesten ter inzage.

CLOSETS, WASHTAFELS, URINOIRS, GOOTSTEENEN ENZ. — VERWARMING en VENTILATIE.

CHAMBERLAND FILTERS, Systeem Pasteur.

ELECTRISCHE KACHELS, CONDENSING GAS-KACHELS, zonder afvoer naar buiten. SCEPTIC-TANKS, WARMWATER-VERZORGING, volgens verschillende systemen, ook door middel van het keukenfornuis.

Begrotingen, prijsopgaven en offertes worden op aanvraag kosteloos toegezonden.

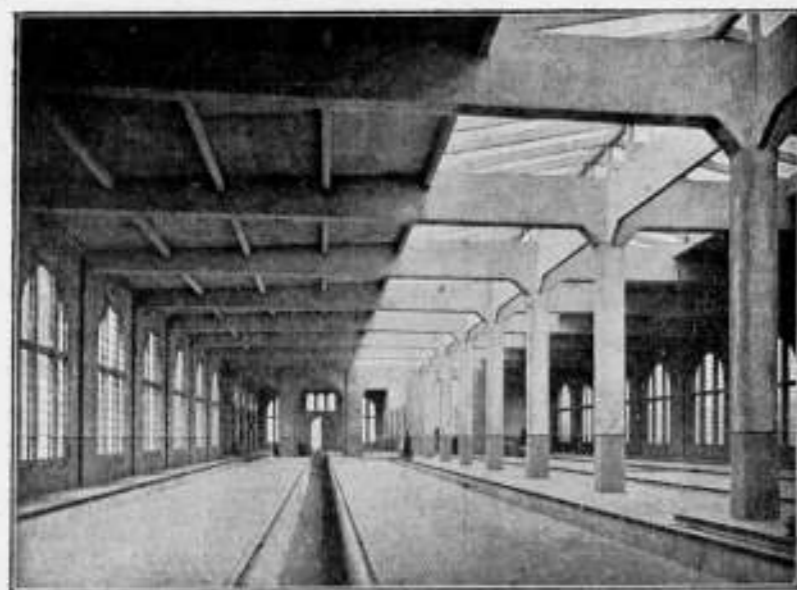

Rijtuigremise der Z. Holl. El. Sp. Mij. te Lelidochendam.

**Hollandsche Maatschappij**

tot het maken van werken in

**GEWAPEND BETON.**

DIRECTEUR:

A. C. C. G. VAN HEMERT.

Civil Ingenieur.

'S-GRAVENHAGE.

Conradkade 62.

Interc. Telefoon 2669.

Telegram-Adres: BETONIJSER.

27<sup>E</sup> JAARGANG · 1907. N<sup>O</sup> 28

## BOUWKUNDIG WEEKBLAD.

· ORGAAN VAN DE MAATSCHAPPY ·  
· TOT BEVORDERING DER BOUWKUNST ·

**BESTUUR VAN DE MAATSCHAPPY:** A. SALM G.Bz., Voorzitter. F. W. M. POGGENBEEK, Vice-Voorzitter. — V. G. A. BOSCH, W. J. DE GROOT, G. W. VAN HEUKELOM, D. E. C. KNUTTEL, J. A. MULOCK HOUWER, F. J. NIEUWENHUIS, B. J. OÜENDAG, J. VERHEUL Dz., P. A. WEELDENBURG.

**COMMISSIE VAN REDACTIE:** Ed. CUYPERS, A. SALM G.Bz., J. VERHEUL Dz.  
**REDACTEUR:** C. T. J. LOUIS RIEBER.

**BUREAU VAN REDACTIE:** MARNIXSTR. 402 AMST.  
**BUREAU VAN ADMINISTR.** HERDERSTR. 5 DEN HAAG  
**UITGEVERS:** MOUTON & Co DEN HAAG

**INHOUD**

N<sup>O</sup>. 28. 13 JULI 1907. Maatsch. tot Bev. der Bouwkunst. Examen tot het verkrijgen van het Diploma van Bouwkundig Opzichter. — Excursie naar Essen en Düsseldorf. — Inhoud van Tijdschriften. — Berichten. — Bureau voor plaatsing van opzichters en teekenaars. — Aankondiging en afloop van aanbestedingen. — Lijst van Fabrikanten, Leveranciers, enz. — Advertentiën.

**ABONNEMENTSPRIJS**

voor Nederland: fr. p. p. / 15 — 's jaars, voor Indië en het Buitenland (bij vooruitbetaling) fr. p. p. / 17.— Prijs den ADVERTENTIEN: van 1—5 regels / 1.—, elke regel meer 20 cents Grootte letters naar plaatsruimte — AANKONDIGING VAN AANBESTEDINGEN 15 ct. p. r. m. premie 1/2 maal. — ABONNEMENT VAN ADVERTENTIEN tegen belangrijk verminderde prijzen en kosteloze opname der advertentiën in het Tijdschrift der Mij.

MAATSCHAPPIJ TOT BEVORDERING  
DER BOUWKUNST.

EXAMEN TOT HET VERKRIJGEN VAN HET  
DIPLOMA VAN BOUWKUNDIG OPZICHTER

ingesteld door de Maatschappij tot Bevordering der Bouwkunst, volgens besluit van de Algemeene Vergadering der Maatschappij gehouden 28 Mei 1891. (Vervolg van blz. 425. Slot.)

DERDE GROEP.

Maandag, 11 Maart, voorm. 9—10.

Opstel over een bouwkundig onderwerp.

De candidaten ontvingen de twee volgende vragen, waarvan echter slechts één beantwoord behoeft te worden.

- Aan welke eischen moet een goede huisrioleering voldaan?
- Op welke wijze worden door U hout, steen en ijzer gekeurd?

Maandag, 11 Maart, voorm. 10—12 uur.

Meetkunde.

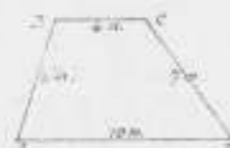

- Bereken van bovenstaand trapezium:

- de lijn die uit het midden van AB evenwijdig aan AD getrokken wordt;
- het oppervlak;
- de loodlijn die uit het midden van AB op CD of haar verlengde wordt neergelaten.

- Verdeel een cirkel met een straal van 6 d.M. door een gelijkmiddelpuntigen cirkel in twee deelen die zich verhouden als 2:3.

- Hoeveel bedraagt het gewicht van een ijeren hollen cilinder hoog 2 M., wijd binnenwerks 0.8 M., en buitenwerks 0.84 M. Spec. gew.: 7+.

- Een obelisk, hoog 10 M., met een rechthoekig grondvlak van 4 bij 3 M., en een bovenvlak van 3 bij 2 M., is gedekt door een piramide hoog 4 d.M. en waarvan het grondvlak gelijk is aan het bovenvlak van den obelisk.

Bereken de zwaarte van dit geheele lichaam.  
Spec. gew.: 1.6.

- Men verlangt een houten rechten kegel met een inhoud van 1 M<sup>3</sup>. Welke afmetingen moet die kegel hebben indien de straal van het grondvlak zich verhoudt tot de hoogte als 2:5.



- Nevenstaand trapezium wentelt om zijne rechthoekszijde AB.

Bereken de geheele oppervlakte en den inhoud van het lichaam dat door de omwenteling ontstaan is.

Maandag, 11 Maart, nam. 1—5 uur.

Touwkennis.

De candidaten ontvingen een schetssteekening op een schaal van 1:50; zie de plaat, fig. 4, waarop zijn aangegeven de rondgaande muren van een gebouw op 0.60 M. = A. P. Gevraagd te tekenen, op deze schetssteekening, op 1/50 der ware grootte, een volledige paalfundering met schuifribben en vloerplaten; op 1/50 der ware grootte, de doorsneden over A B, C D, en aanzicht E F. Formaat steen: waalvorm. De gestippelde lijnen zijn spaarboegen.

In het Gebouw van de Maatschappij tot Bevordering der Bouwkunst, Amsterdam, Marnixstraat 402, is gevestigd een Permanente Tentoonstelling van Bouwartikelen, dagelijks kosteloos te bezichtigen.



Dinsdag, 12 Maart, voorm. 8<sup>1</sup>/<sub>2</sub> - 10 uur.

*Stekunde.*

1. Vereenvoudig:

$$\frac{1}{a^2} - \frac{1}{(a^2 + 1)^2} + \frac{a - 1}{a^2 + 1}$$

2. Evenzoo:

$$\left(a^2 - \frac{a^2}{x}\right) \times \frac{a^2 x^2 + a b x^2}{a x + 1} \times \frac{a x}{a^2 - b^2} \times \frac{a - b}{a^2 x}$$

3. Bereken de waarde van:

$$\sqrt[3]{\left[4 b^2 c^2 - \frac{1}{2} d^2 - (b^2 - c^2)\right]^2 - 5 b}$$

als:  $b = 3, c = 2$  en  $d = 4$ .

4. Los de volgende vergelijkingen op:

a.  $\frac{x - 7}{x + 7} = \frac{2x - 15}{2x - 6} - \frac{1}{2(x + 7)}$

b.  $2x - \frac{y + 3}{4} = 7 + \frac{3y - 2x}{5}$

en  $4y - \frac{8 - x}{3} = 24\frac{1}{2} - \frac{2y + 1}{2}$

c.  $\frac{3x - 7}{x} + \frac{4x - 10}{x + 5} = \frac{7}{2}$

Dinsdag, 12 Maart, voorm. 10 - 12 uur.

*Beschrijvende meetkunde.*



a. Het vierzijdig prisma staat loodrecht op het horizontale vlak. Door de punten P, O, Q, wordt een plat vlak gebracht. Construeer den doorgang van dat vlak met het horizontale vlak en het punt waarin het vlak de ribbe DG snijdt.



b. De kegel wordt door het vlak AA', loodrecht op het verticale staande, en evenwijdig met de beschrijvende lijn BF loopende, gesneden. Construeer de horizontale projectie der doorsnede.

c. Construeer de isometrische projectie van een regelmatig viervlak, waarvan elke ribbe 3 c.M. lang is.

Dinsdag, 12 Maart, nam. 1-5 uur.

*Bouwkunde.*

De kandidaten ontvingen een schetsteekening van een houten kap, zie de plaat, fig. 9.

Te teekenen op <sup>1</sup>/<sub>20</sub> der ware grootte, het binnen eene omlijning aangegeven gedeelte der doorsnede, met bovenaanzicht van het lantaarnraam; op <sup>1</sup>/<sub>10</sub> der ware grootte, de details van 1, 2, 3, 4, en schetsmatig op dezelfde grootte de details van 5, 6, 7. Het lantaarnraam is gedekt met geribbt glas.

Woensdag, 13 Maart, voorm. 9-12 uur.

*Bouwkunde.*

De kandidaten ontvingen een schetsteekening voor steenbouwwerk; zie de plaat, fig. 12.

In tekening te brengen op <sup>1</sup>/<sub>20</sub> der ware grootte, de verschillende stukken waaruit de lagen 1, 2, 3, 4 bestaan, benevens dorpel, neuten, boogstukken zoodanig, dat de aansluiting en de afmetingen duidelijk zichtbaar zijn.

Maak een staat van de benoedigde (Escouzijsche) steen. De wijze van bewerking moet worden aangegeven.

Woensdag, 13 Maart, nam. 1-3<sup>1</sup>/<sub>2</sub> uur.

*Bouwkunde.*

De kandidaten ontvingen de schetsteekening van een kleine woning met werkplaats, schaal 1 à 20; zie de plaat, fig. 5.

In de keuken is een hardsteen gootsteen met vast koperen rooster en looden afvoerbuis, aansluitende op een ijzeren grondleiding.

In het portaal komt een privaat uit, met looden trechter en dito afvoerbuis; in de werkplaats is een privaat met geëmailleerd ijzeren trechter, aangesloten op een gegoten ijzeren grondleiding.

De beerput is afgedekt met troggewelfjes van <sup>1</sup>/<sub>2</sub> steen tusschen ijzeren liggers I Norm. Prof. n<sup>o</sup>. 14. Hierin is een mangat met sluitsteen.

- a. stellen hemelwaterbuizen voor,
- b. stelt een schrobwater-afvoer van de werkplaats voor.

Gevraagd:

Het rioolplan in de schetsen te teekenen, met inschrijving van de te bezigen materialen, de afmetingen, de hellingen en, waar aan putten of riool wordt aangesloten, de hoogte betrekkelijk A. P.

De privaten loozen naar den geprojecteerden beerput. Het gootsteen- en hemelwater moet door den geprojecteerden schepput en het daarop aansluitende riool worden afgevoerd.

Verder nog de volgende details te teekenen op eene schaal van 1 à 10:

- 1<sup>o</sup>. De aansluiting van de afvoerbuis aan den gootsteen en aan de grondleiding.
- 2<sup>o</sup>. Eene doorsnede over elk der privaten.
- 3<sup>o</sup>. Een plattegrond met doorsnede over de afdekking van den beerput.
- 4<sup>o</sup>. Eene doorsnede over den schepput.

Bij alle constructies nauwkeurig het dichtingsmateriaal in te schrijven.

Woensdag, 13 Maart, nam. 3<sup>1</sup>/<sub>2</sub>-5 uur.

*Handteekenen.*

In tekening te brengen, op ware grootte, een ijzeren sieranker, volgens onderstaande schets.



Schaal 1 à 10.

Donderdag, 14 Maart, voorm. 8<sup>1</sup>/<sub>2</sub>-10<sup>1</sup>/<sub>2</sub> uur.

*Rekenen.*

1. Los de volgende vergelijking op:

$$\frac{6}{\frac{3}{7}} : \frac{2\frac{1}{5}}{2\frac{1}{4}} = 10,875 : 29 X.$$

2. Wat kost een staaf ijzer lang 1 M, indien de Engelsche voet met f 0,44 betaald wordt?

3. Een ijzeren touw bestaat uit 40 draden, die elk een middellijn van 3 mM. hebben. Aan dit touw hangt een gewicht van 282,6 kilo.

Hoeveel bedraagt dit gewicht per c.M<sup>2</sup> touw?

4. Een aannemer verliest op een werk van f 20.000 het bedrag van f 460, doch verdient f 750 op het bijwerk dat hij had aangenomen voor f 3000.

Hoeveel percent verliest hij op het werk?

Hoeveel percent verdient hij op het bijwerk?

En hoeveel percent wint hij op het geheel?

5. Aan de uiteinden van een hefboom, lang 25 d.M., hangen gewichten van 480, en 2700 kilo. Waar moet die hefboom ondersteund worden om in evenwicht te zijn?

De zwaarte van den hefboom wordt niet in rekening gebracht.

Donderdag, 14 Maart, voorm. 10<sup>1</sup>/<sub>2</sub>-12 uur.

*Bouwkunde.*

De kandidaten ontvingen de onderstaande schetsteekening van een ijzeren heischalk.

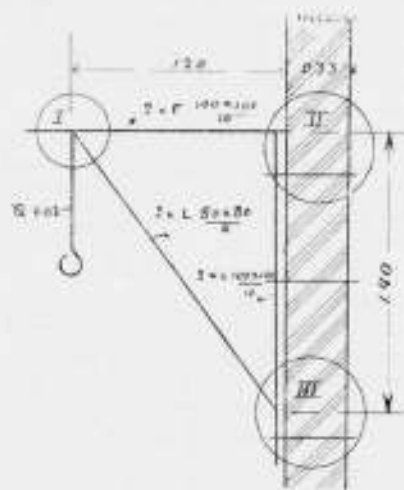

Gevraagd in tekening te brengen op <sup>1</sup>/<sub>20</sub> der ware grootte, de geheele console, en op <sup>1</sup>/<sub>10</sub> der ware grootte de details I, II en III.

Donderdag, 14 Maart, nam. 1-4 uur.

*Bouwkunde.*

De kandidaten ontvingen een schetsteekening van ramen en deuren; zie de plaat, fig. 3.

Gevraagd in tekening te brengen op ware grootte, de doorsneden over A, B, C en D, wanneer het raam een schuifraam, over B, C, D en E, wanneer het een stolpraam is; verder de doorsneden over F, G, H, K en L. Dikte raam- en deurbout 4,5 c.M.

Behalve de hierboven opgegeven vraagstukken, die aan de kandidaten der daarbij vermelde groepen ter uitwerking werden voorgelegd, werd elken candidaat een mondeling examen afgenomen over de volgende onderwerpen:

- Bouwkundige berekeningen met behulp van een vademecum.
- Kennis in het gebruik van waterpas-instrumenten.
- Bouwstijlen.
- Burgerlijke bouwkunde, omfattende: a. houtconstructie, b. steenconstructie, c. ijzerconstructie, d. dakbedekkingen,
- c. kennis van grondwerken.
- Bouwmaterialen.
- Gereedschappen en werktuigen.
- Het maken van eenvoudige begrotingen en materialen-

staten, en het houden van een dagboek, week- en werkstaten.

Kennis van de bouwvetgeving, volgens de bepalingen van het Burgerlijk Wetboek. Bekendheid met: de Algemeene Voorschriften (A.V.) van het Departement van Waterstaat Handel en Nijverheid, vastgesteld in 1901, de voorschriften omtrent het bouwen opgenomen in de Woningwet, en de Hinderwet.

**EXCURSIE NAAR ESSEN EN DÜSSELDORF.**

door de Afdeling Aankomst van de Maatschappij tot Bewaarding der Bouwkunst op 18 en 19 Juni 1907.

Het programma voor den eersten dag bevatte de bezichtiging van de „Wohlfahrtseinrichtungen der firma Fried. Krupp te Essen". De keuze van de Afdeling was daarop gevallen, omdat de bezichtiging van de woningen door de firma Fried. Krupp op groote schaal en volgens ruime opvatting voor hare arbeiders gebouwd, juist nu voor velen in Arnheim van groot belang geacht kan worden. Het is toch te voorzien, dat aldaar, hetzij door de Gemeente, hetzij door eene vereniging, uitsluitend in het belang der volkshuisvesting, eerlang op eenigszins groote schaal tot den bouw van arbeiderswoningen zal moeten worden overgegaan.

Sinds de in werking getreden Gemeentelijke bouwverordening velerlei eischen stelt betreffende de soliditeit der bouwwerken, zijn de stichtingskosten, vooral van arbeiderswoningen, aanmerkelijk hooger geworden. Neemt men hierbij in aanmerking den hoogen rente-standaard en de steeds stijgende grondprijzen, dan volgt hieruit dat, waar het loon van den arbeider niet merkbaar stijgt en waar de werkloosheid eer toe- dan afneemt, het bouwen van arbeiderswoningen door den particulieren ondernemer, niet meer winstgevend kan zijn. Waar de overheid voortgaat met het onbewoonbaar verklaren, volgt hieruit consequent, dat in het tekort aan woningen om bovengenoemde redenen door haar zal moeten worden voorzien.

De belangstelling in deze excursie was dan ook zeer groot; een twintigtal leden en geïntroduceerden bevond zich Dinsdagmorgen te 8 uur aan het Station. Te Oberhausen moest overgestapt worden; dit laatste gedeelte van de reis langs de vele steenkolenmijnen en hoogovens was zeer afwisselend en maakte een groot-schen indruk.

Bij aankomst aan het station te Essen te 11,30 M.E.T. waren daar de heeren Seiffert, Architect, en Eckhardt, Ingenieur, door de firma Krupp aangewezen om ons te ontvangen en rond te leiden.

Elk der deelnemers ontving een programma, waarop in de eerste plaats was vermeld een bezoek aan de Spaarbank, de bibliotheek en het Warenhuis. Deze gebouwen liggen nogal verspreid, het werd daarom zeer op prijs gesteld, dat door de firma Krupp eenige rijtuigen beschikbaar gesteld waren. De Directeur van de Spaarbank gaf een kort overzicht van de wijze waarop deze nuttige instelling werkt. Het wantrouwen van de arbeiders moest in den aanvang overwonnen worden; dit is volkomen mogen gelukken door de zeer menschkundige wijze waarop alles geregeld is. De Directie der Spaarbank staat op zeer goeden voet met de inleggers, en geniet hun volkomen vertrouwen; niet weinig draagt hiertoe bij hun wetenschap, dat absolute geheimhouding bestaat; de directie geeft aan geen Chefs der werkplaatsen inzage van de boeken.

De gemoedelijke verhouding die bestaat tusschen de Directie en de spaarders bleek uit de voorlezing van talrijke briefjes van spaarders, die, als miliciens, de opzending van geld verzochten.

De inleggers zijn ten allen tijde vrij zooveel geld te starten als zij willen, terwijl zij ook hun geld ten allen tijde geheel of gedeeltelijk kunnen opvorderen. Lang heeft men er naar gezocht eene regeling te vinden die den arbeiders het sparen gemakkelijk maakte; voor een zestal jaren geleden moesten de aanvragen op losse formulieren geschieden; dit bleek niet gemakkelijk genoeg. Nu drukt men op de keerzijde der zakjes, waarin aan elk werkmán zijn loon in de werkplaats wordt ter hand gesteld, een formulier af, waarbij de werkmán het bedrag invult dat hij den volgenden betaaldag van zijn loon wenschte afgehouden te zien om te besparen, welke formulieren hij slechts behoeft te bezorgen in een van de vele brievenbussen die op de fabrieksterreinen zich bevinden.

De gelden worden belegd bij de Gemeente Spaarbank, deze geeft 3<sup>1</sup>/<sub>2</sub>% rente. De firma Krupp voegt hierbij 1<sup>1</sup>/<sub>2</sub>% terwijl zij ook de administratiekosten, welke ongeveer 1<sup>1</sup>/<sub>2</sub>% bedragen geheel voor hare rekening neemt.

Verder moedigt de spaarbank-directie het sparen op allerlei wijze aan. Zij geeft prospectussen uit, waarop o.a. voorgerekend wordt hoeveel kapitaal men verkrijgt door regelmatig bepaalde bedragen te besparen; het is dan ook geen wonder, dat onder deze omstandigheden het sparen toeneemt. In 1901 was het aantal spaarders 1228, het besp. bedrag 106312 Mk., gem. per sp. 86 Mk.; in 1906 aantal spaarders 10600, besp. bedrag 303000 Mk. Men kan hieruit zien wat door goede organisatie tot stand gebracht kan worden. Daar de firma Krupp de gelden eerst aan het eind van het jaar stort in de kas van de Gemeentelijke spaarbank, betaalt zij voor het gebruik van het geld 4% rente. Op deze wijze kan, vooral nu het geld zeer duur is, een groot deel van de 1 1/2% toeslag en van de 1% administratiekosten door de firma Krupp terug gevonden worden, zoodat de gehele regeling waarschijnlijk weinig kosten voor de firma oplevert en de arbeiders eens buitengewone hooge rente van hun spaarpenningen maken kunnen.

Na volge een bezoek aan de Bibliotheek, waarvan de bibliothecaris, Dr. Ludewig, in zeer korten tijd wist duidelijk te maken op welke wijze ook dit onderdeel van de Kruppische Wohlfahrtseinrichtungen in korten tijd populair geworden is. Een bekroopt, doch zeer lezenswaardig werkje <sup>1)</sup> over deze bibliotheek werd ons ter hand gesteld.

De bibliotheek bevat 31800 boeken, waarvan een derde gedeelte dubbel-exemplaren; merkwaardig is het hoeveel de beste van moderne auteurs, Hauptmann, Heibel, Ibsen e.a. gelezen worden, terwijl ook de klassieke schrijvers veel lezers vinden.

Het Warenhuis of „Consumen-anstalt“ komt, wat het uiterlijk en de inrichting betreft, geheel overeen met de groote warenhuizen zooals die in den laatsten tijd ook in Holland in de groote steden zijn verrezen, alleen met dit verschil, dat de waren meer overeenkomstig met die van de Coöperatieve winkels hier te lande; de winst wordt onder de verbruikers verdeeld.

Te een oer werd in „Essener Hof“ een Frühstück aangeboden; de ontvangst vond plaats door Dr. Homann, Chef van de Statische en literaire afdeling. „Essener Hof“ is een Hotel-restaurant, tien jaren geleden gebouwd voor de gasten die de firma Krupp ontvangt en voor hare beamten, terwijl het ook voor het publiek toegankelijk is. De inrichting is zeer kostbaar en in vele opzichten navolgenswaardig.

De tafel was keurig in orde; de dronk die de heer Homann instelde werd beantwoord door den vice-voorzitter van de Afdeling, den heer A. R. Freym, en door den heer W. F. C. Schaap, Directeur van Gemeentewerken te Arnhem; beiden vertolkten onze bijzondere erkentelijkheid voor de zeer royale ontvangst en voor de bereidwilligheid waarmede men allen ten dienste stond.

Hierna volgde een bezoek aan de bakkerij. Dat ook deze reusachtige instelling, voor zover dit door ons beoordeeld kan worden, modern ingericht is, zal wel niemand verwonderen; de machinale bewerking wordt hier tot eene groote volkomenheid in alle onderdelen doorgevoerd; dagelijks worden 3000 K.G. meel verwerkt. Behalve het „Essener Hof“ geven de gebouwen dezer sociaal hoogst nuttige instellingen geen aanleiding tot beschouwing uit een bouwkunstig oogpunt.

De bezichtiging van de arbeiderswoningen gaf echter op dit gebied ruimschoots vergoeding. De arbeiderscolonies Cronenberg met 1500 woningen, Alfredshof met 400, Friedrichshof en Altenhof elk met circa 200 woningen, geven zeer uiteenlopende opvattingen van woningen te zien. In het algemeen kan gezegd worden, dat het uiterlijk van al deze gebouwen de architecten van het Kruppische bouw-bureau tot eer strekt. Zij die zich voor het arbeiderswoning-vraagstuk interesseeren, kunnen een schat van gegevens vinden in het werk dat de firma Krupp over haar „Wohlfahrtseinrichtungen“ uitgegeven heeft. <sup>2)</sup> Hierin vindt men plattegronden, doorsneden, gevels en perspectiefteekeningen van alle woonhuizen voor arbeiders en beamten benevens de bouwwerken voor algemeen gebruik, zooals kerken, scholen, gymnastiek- en ontspanningslokalen, enz.

De bouwblokken van de Colonie Cronenberg zijn meereendeels etage-woningen, aan de voorzijde in aaneengesloten rijen met voor- en achtertuinen; de ingangen zijn om het andere huis beurtelings aan de voor- en achterzijde, overigens is in hoofdzaak open bebouwing gekozen, met dubbele woningen. Behalve woonhuizen bevat de colonie een winkel, bierhalle, postkantoor, scholen, een markt, muziekten, en een groot gedeelte is als park aangelegd.

De bewoners vinden hier dus al wat zij dagelijks noodig hebben. Daar er verreweg het grootste aantal arbeiders woont, is voor deze colonie terrein gekozen dat onmiddellijk grenst aan het fabrieks-terrein.

Alfredshof bevat in hoofdzaak dubbele eengezinswoningen. Het complex van deze, te midden van tuintjes gelegen woningen, maakt een zeer vriendelijken indruk. Jammer is het daarom, dat de rentabiliteit voor deze wijze van bebouwing niet groot genoeg is, waarom zij dan ook in het vervolg geen toepassing meer zal vinden.

Het later gebouwde Friedrichshof is daarom in hoofdzaak met etagewoningen bebouwd. Architectonisch is, vooral hier, zeer verdienstelijk werk geleverd, het arrangement is ook in hooge mate schilderachtig. Het meereendeel der huizen is in weinig onderbroken rijen om een binnentuin geprojecteerd; zeer gelukkig is de wijze waarop de toegangen zijn ontworpen. Hooge overbouwde poortopeningen geven verrassende doorkijkjes; het effect van dezen aanleg is zeer verrassend, terwijl de goede indruk zeer verhoogd wordt door de smaakvolle detaillering van de ingangen en de vensters of loggia's, waartoe ook de bewoners medewerken door de keurige bloemen en planten. Zoo opgevat, kan een arbeiderswijk met etage-woningen aan de hoogst gestelde aesthetische eischen voldoen. De firma Krupp heeft, om ook het inwendige van de arbeiders-woningen smaakvol en toch niet te duur te kunnen inrichten, wedstrijden uitgeschreven. Zij die de tentoonstelling te Düsseldorf in 1902 bezochten, zullen zich de daar in de model-woningen van de firma Krupp ten toon gestelde meubelen en gebruiksvoorwerpen nog wel herinneren.

Onze geleiders moesten ons echter, tot hun spijt, mededeelen, dat de jonge arbeiders bij het inrichten van hunne woning nog meer voorkeur aan den dag leggen voor de opgesmukte en smakelooze meubelen, zooals die ook ten onzent nog door het meereendeel gezocht zijn, in weerwil dat deze gelijk of hooger van prijs zijn dan hetgeen door bekwaame meubelkeenaars is ontworpen. De bekroonde inzendingen van deze prijsvragen zijn ook in het genoemde werk afgebeeld.

De colonie Altenhof wordt bewoond door invalide en gepensioneerde arbeiders. Hier is de etage-woning niet aangehouden, omdat het gewenscht was, dat deze bewoners die niet meer arbeiden, beschikken over een vrij groot tuintje rondom hun huis. Deze colonie ligt het meest verwijderd van de stad Essen, zoodat de goedkoopste grondprijzen een ruime bebouwing mogelijk maakten; voor de bejaarde bewoners is de verzorging van de tuintjes, die allen keurig onderhouden zijn, een zeer aangename verpoizing, terwijl de opruiming van de moestuinen aan hun levensonderhoud ten goede komt. Altenhof bevat behalve winkels enz. een tweetal mooie kerkjes en een ziekenhuis; wat er vooral een zeer goeden indruk maakt, is het binnenkomen door den verbandsweg van den grooten weg naar de colonie. Ter weerszijden van dezen weg zijn voor de aaneengesloten rijenhuizen breede gazons met heel weinig beplanting, en verlevendigd door een tweetal zeer goede beeldhouwwerken in brons naar onderwerpen aan de gietsnaalfabricatie ontleend. Aan het einde wordt het gezicht door het kerkgebouw zeer fraai afgesloten. Een indruk van zeer groote rust wordt hier teweeggebracht, waartoe waarschijnlijk ook de groote soberheid in de detaillering der gebouwen veel bijdraagt; in elk geval is het ensemble zeldzaam harmonieus. De grootheden van de ruimteontwikkeling van het voorterrein, de vriendelijkheid die de gebouwen elk voor zich vertolken, vormen met den fraaien achtergrond een geheel, dat niet nalaten kan een machtigen indruk bij den bezoeker achter te laten.

Nadat wij van onze begeleiders bij het station afscheid genomen hadden, werd de reis naar Düsseldorf ondernomen.

Een bezoek aan deze zoo krachtig „strebende“ stad werkt steeds verfrisschend. Daar de deelnemers zich 's avonds en ook den volgende dag in verschillende groepen splitsten, moet van een verslag van dit gedeelte van de excursie worden afgezien. Wel kan nog melding gemaakt worden van het bezoek aan de Kunsttentoonstelling in de gebouwen welke voor dergelijke doeleinden reeds opgericht waren ter gelegenheid van de tentoonstelling in 1902. Voor architecten is hier veel te zien; ook de moderne kunstnijverheid is vertegenwoordigd, o.a. een expositie van den „Semperbund.“ Zeer belangrijk zijn de studies naar bouwkundige onderwerpen, fraaie afbeeldingen van bekende bouwwerken en oude stadsgezichten.

In het centrum van het nieuwe Düsseldorf trekken de aandacht de groote bouwwerken die daar in korten tijd zijn opgericht: Regeeringgebouwen, bankgebouwen, gymnasium en eenschouwborg; allen zeer groot van afmetingen, maar zeer verschillend van

opvatting en gehalte. Zeer trok de aandacht een woonhuis aan de Rijnkade van Peter Paul Fuchs B. D. A., dat als een der gelukkigste voorbeelden van de Moderne Deutsche Architectuur kan gelden. Van dit gebouw is door een der deelnemers een kiekje genomen, dat echter bij de ontwikkeling gelijk alle overige te Essen gedane opnemingen, verloren gegaan is. Dit is zeer jammer, daar afbeeldingen beter dan een verslag, de herinnering aan deze nuttige excursie hadden kunnen helpen levendig houden.

De Secretaris  
G. VERSTEEG.

## INHOUD VAN TJDSCHRIFTEN

De Opmerker. 6 Juli 1907. Dit nummer bevat de *Vragen*, voorgelegd aan de eerste groep der candidaten voor het examen voor *Bouwkundig Opzichter*, in Februari en Maart j.l. afgenomen.

Architectura. 6 Juli. *Het adres der architecten aan de Tweede Kamer* inzake het Vredespaleis. Dit werd behandeld in de zitting der Kamer van 27 Juni. Hoewel schijnbaar met de indiening niet veel is verkregen, wordt toch tevredenheid betuigd met het verloop. Want: de grieven tegen de handelingen van het Carnegie-bestuur zijn in het parlement ter sprake gebracht, en langs officieel weg voor de historie bewaard; hiermede is het gewenscht moreel effect bereikt. Het officieel Kamerverslag betreffende deze zaak is daarbij afgedrukt.

*Bouwkunst te Constantinopel.* Aankondiging van het in 't licht verschijnen der eerste aflevering van „Die Baukunst Constantinopels“, door Corn. Guritt.

Technisch gedeelte: *De draagkracht van bouwgrond. Dichtmaken van natuurwerk tegen het doordringen van het grondwater. Het conserveren van plaatijzeren schoorstenen en schoorsteenbaffen. Verbetering van cement-zwartzegel. Muurbekleding met lichtkanaal. nt. Vloeren uit estrichgips vervaardigd.*

De Bouwvereld. 3 Juli. *Het adres aan de 2e Kamer inzake het Vredespaleis en de heer Van Karnebeck*, door J. H. W. Leiman. De schrijver concludeert, na bespreking van het verhandelde in de Kamer; Zoo er geen krachtiger argumenten zijn om het Carnegie-bestuur te verdedigen tegen het breed gemotiveerde verwijt der meest benepen architectonische opvatting, van artistiek onvermogen, dan staat het wel zeer zwak. Het oordeel der toekomst kan niet twijfelachtig zijn. Intusschen — zegt de schrijver — gelukkigwensch met des heeren Thomson's rapporteur over het adres der 12 architecten in den Kamer opwekkende voorspelling: „dat ook in de toekomst zich nog wel moeilijkheden zullen voordoen“. Leedvermaak is wel niet fraai — zegt de schrijver verder — maar tegenover het Carnegie-bestuur is het eene verschoonbare bevrediging.

*De Baksteentrust.* Het schijnt daarmede niet vlot te gaan. In zes maanden — men dacht in Maart j.l. in dien tijd zulk een trust tot stand te kunnen brengen, blijkt men echter geen hecht geheel te kunnen maken van een in zoo vele handen versnipperd bedrijf.

*Bouwverordeningen en loonstandaards in het oude Mesopotamie* van 2200 V. Chr., door W. A. E. van der Ploym.

Het nummer bevat eene perspectiefische afbeelding in den tekst van *School no. 1 voor O.L. Onderwijs, te Arnhem.*

Technisch Weekblad. 5 Juli. Slot van: *Kenis van materialen, welke in de Electrotechniek gebruikt worden. Schetsen uit de geschiedenis der bouwkunst; 1. Pyramiden in Egypte. Vervolg van: Waterkrachtmachines.*

## BERICHTEN

### BINNENLAND

**Firma Jan Jaarsma.** De fabriek van anthraciet- en gashaarden dezer firma is gevestigd aan de Fahrenheitstraat te 's-Gravenhage, en heeft daar een Showroom, evenals te Londen en te Brussel.

De firma heeft thans een sierlijken catalogus voor het seizoen 1907-1908 verspreid met een reeks goed geslaagde afbeeldingen

van een 25-tal haarden in verschillende typen en vormen, waarbij zijn opgegeven hunne capaciteit, afmetingen en prijzen. Het boekje is zeer handig voor het doen eener keuze. Het bevat ook eenige afbeeldingen op het fabrieksgebouw betrekking hebbende.

**Gebouw der Ned. Ind. Spoorwegmaatschappij.** Aan de Java-Bode van 8 Juni j.l. wordt uit Semarang gemeld, dat dien dag de opening plaats had van het nieuwe gebouw der Ned. Ind. Sp. Mij. Het blad voegt daarbij:

„Honderden bezoekers bezichtigden het fraaie gebouw, doch noch festiviteiten, noch redevoeringen hebben plaats gehad.

Het gebouw maakt een overweldigenden indruk van soliditeit, architectonische schoonheid, van doeltreffendheid en nauwgeette afwerking.

Alle hout- en metaalwerken zijn in Nederland en in Indië vervaardigd.

De ontwerpers zijn prof. J. F. Klinkhamer, hoogleeraar aan de Technische Hoogeschool en bouwmeester van talrijke monumentale gebouwen in Nederland, en B. J. Oudag, bouwmeester is de architect D. W. Hinse, alhier.

De kosten hebben f 800,000 bedragen. Gedurende vier jaren is dagelijks door 300 inlandsche werklieden tot groote tevredenheid hunner opzichters gearbeid.“

**De Raad van Arbitrage voor de Bouwbedrijven in Nederland** hield den 6den Juli j.l. eene algemeene ledenvergadering in het gebouw van de Mij. t. Bev. der Bouwkunst te Amsterdam, onder leiding van den Voorzitter van den Raad, den heer A. Deking Dura, oud Hoofdingenieur van den Provincialen Waterstaat van Overijssel.

Een in behandeling gebracht ontwerp voor het huishoudelijk reglement voor den Raad werd, behoudens enkele wijzigingen van ondergeschikten aard, goedgekeurd.

Tot Vice-Voorzitter werd bij eerste stemming gekozen de heer J. N. Hendrix, aannemer te Amsterdam; — tot secretarispenningmeester na twee stemmings benoemd de heer Mr. M. A. van Booven, advocaat en procureur te Amsterdam; — en tot leden van het dagelijksch bestuur de heeren J. van Hasselt, ingenieur, oud-directeur van Publieke Werken, C. B. Posthumus Meyjes, architect, en W. de Vling, aannemer, allen te Amsterdam.

Al deze heeren, behalve Mr. van Booven, ter vergadering aanwezig, verklaarden zich bereid de benoeming te aanvaarden.

Hierna werden nog enkele huishoudelijke punten der agenda afgedaan, waaronder de vaststelling van den rooster van afreding. Ten slotte werd het dagelijksch bestuur gemachtigd om zich te wenden:

1°. tot de Regeering, de provinciale- en gemeentebesturen, de directies der groote spoorweg-maatschappijen, enz., met het verzoek in hunne bestekken de door den raad ontworpen bepaling, regelende de beslechting van geschillen, te willen doen opnemen;

2°. tot de vereenigingen van ingenieurs en architecten, met het verzoek de opnemng van bovenbedoelde bepaling in de bestekken voor werken onder directie van leden der vereenigingen te willen bevorderen; en

3°. tot de betrokken Ministers, om zich bij de benoeming van deskundigen in commissiën van advies, als bedoeld bij par. 105 der A. V. van Waterstaat, te willen bepalen tot de leden van den Raad.

### BUITENLAND.

**Weenen.** De gemeenteraad is voornemens een prijsvraag uit te schrijven voor een monumentaal tentoonstellingsgebouw te Weenen dat, behalve de tentoonstellingslokalen, ook groote feestzalen enz. bevatten zal. Het paleis zal komen te staan op stadsterrein, aan den linker oever van het Donau-kanaal, stroomopwaarts van de Augarten-brug.

**Stockholm.** Het stadsbestuur, afdeling financiën, heeft een internationale prijsvraag uitgeschreven voor het ontwerpen van een brug voor gewoon verkeer, over de Norrstrom, te Stockholm. De plannen moeten 15 Dec. 1907 ingekomen zijn. Drie prijzen worden uitgelooft: 7000, 4000 en 3000 Kronen (de Kroon = f 0.70), terwijl plannen voor 1000 Kr. kunnen worden aangekocht. De brug moet drie doorvaartopeningen hebben, massief van steen, of wel van beton met granietbekleding ontworpen worden. Programma met teekeningen (tekst ook in de Deutsche taal) zijn verkrijgbaar bij het stedelijk bouwdepartement (Byggnadskontor) te Stockholm tegen betaling van 25 Kr. De Jury is nog niet benoemd.

**Philadelphia.** In het dagblad „The North American“, van 21 Juni 1907, lezen wij, onder het opschrift „Similar to the Hague“, het volgende:

Twoe architecten te Philadelphia, de heeren Albert Kelsey en

<sup>1)</sup> „Die Kruppische Betriebskassen in Essen-Ruhr, Sonderdruck aus: Beitr. Fortschritte der Volkswirtschaftlichen Bibliothek“ Hrsg. v. W. Engelmann 1913.

<sup>2)</sup> Wohlfahrtseinrichtungen der Gewerkschaften von Friedr. Krupp in Essen u. d. Ruhr. Band II, Zeichnungen, 22. Ausgabe 1906.

Paul P. Cret, werden gisteren bekroond in den wedstrijd voor het ontwerpen van nieuwe gebouwen voor het Internationale Bureau der Amerikaanse Republieken, op te richten in Washington.

De leden der Jury waren eensgezind in hunne keuze: uit 65 ontwerpen, ingezonden door architecten uit alle oorden van Amerika. Bovendien werden nog drie prijzen toegekend: de eerste groot 3000 dollars, werd toegewezen aan de architecten Edward Pearce en Arthur Dillon, te New-York; de tweede, groot 2000 dollars, aan den architect John Russell Pope, te New-York, en de derde, groot 1000 dollars, aan de architecten Peter de Gelleke Jr. en William T. L. Anderson, te New-York.

Het ontwerp der architecten Kelsey en Cret is bedoeld voor uitvoering in wit marmer; het gebouw heeft, wat inwendige inrichting betreft, veel overeenkomst met dat van 's Gravenhage, — het Vredespaleis. Het beschikbare terrein voor het gebouw en de tuinen is vijf morgen groot, en werd door de Vereenigde Staten ter beschikking gesteld. De kosten voor den bouw zijn begroot op f. 1.375.000, welk bedrag een geschenk is van den heer Andrew Carnegie.

„Peace for the Western Hemisphere” zal het opschrift zijn in den boog boven den ingang van het gebouw, dat in werkelijkheid een supplement zal wezen van het Vredespaleis.

De architecten Kelsey en Cret — waarvan de eerste geen onbekende is voor de deelnemers aan de laatste Internationale Architecten-Congressen — vingen hunne werkzaamheid als architect ruim twaalf jaar geleden te Philadelphia aan. De heer Kelsey maakte o. a. de plannen voor het woonhuis van den heer W. W. Gibbs in de 19de en Walnut-straten, en ontwierp verschillende der kleinere gebouwen op het terrein der Tentoonstelling van St. Louis.

Den 19den Juni hadden de beide architecten een onderhoud met den Secretaris van Staat, den heer Root, en zoodra mogelijk zullen zij aanvangen met de uitvoering van hun ontwerp.

## BUREAU voor PLAATSING v. VAN. OPZICHTERS EN TEEKENAARS

Marnixstraat 492, Amsterdam.

Ingeschreven sollicitanten voor:  
Bouwkundig Opz.-Teekenaar, onderdom 30 jaar salaris f

23	70
23	100
21	65
40	100
46	90
22	70
23	90
35	90
18	40
28	90
24	80
40	100
37	100
19	60
26	100
20	30
23	80
21	50

Teekenaar

## AANKONDIGING VAN AANBESTEDINGEN

MAANDAG 15 JULI.

ENSCHEDÉ. Het bouwen van een bakkerij aan de Javastraat aldaar.

De bouwkr. J. H. Bunink 'sav. 8 u. in het hotel Concordia aan de Markt, alwaar bestek en teek. ter inzage zijn. Inl. geeft den bouwkr. Diezerstraat 34. Aanw. 15 Juli v.m. 9 1/2 u.

## Gewapend-Beton. Uitvoering van alle werken. L. H. Kurpershoek, ROTTERDAM.

(ZWAANSHALS).

## Bouwk. Teekenaar-Opzichter

biedt zich aan, bekwaam detailleur eenigszins artistiek ontwikkeld, verlangd salaris f 60.— tot f 100.— voor elk wekelijksch lesuur. Stukken (adres op zegel) in te zenden vóór 25 Juli aan den Burgemeester. Inlichtingen geeft de directeur der school.

## Rechthoekig teekenen.

Het aantal lesuren bedraagt thans vier per week. De jaarwedde bedraagt van f 60.— tot f 100.— voor elk wekelijksch lesuur. Stukken (adres op zegel) in te zenden vóór 25 Juli aan den Burgemeester. Inlichtingen geeft de directeur der school.

's HEERENBERG. Het verbouwen van een schuur achter het Postkantoor aldaar en het maken van arrestanten-lokalen.

Het gem.best. n.m. 4 u. Bestek en teek. tegen de kosten verkrijgt ter gem.secr. Inl. geeft de gem.arch. J. H. Venhoven. Aanw. 13 Juli 's av. 7 1/2 u. en 15 Juli v.m. 11 u.

LOSSER. Het verbouwen van een perceel in het dorp Losser.

De architect W. Wissing n.m. 5 u. in het café van H. H. Ziegler. Bestek en teek. a f 1 verkrijgbaar bij genoemd architect die tevens inlichtingen geeft.

OOSTERBEEK. Het bouwen van een bakkerij met winkel, bergplaatsen, enz. aan de Wilhelminaweg aldaar.

De arch. A. M. van Steenis 'sav. 7 1/2 u. in café van Gils. Weverstraat. Bestek en teek. ter inzage in voorn. café en verkrijgt bij den arch.

RUINEN. Het verbouwen der fabriek en het bouwen van een gebouw voor machinekamer en ketelhuis.

Het best. der coop. stoomzuivelfabriek n.m. 3 u. in 't café P. v. Kleef. Bestek en teek. ter inzage en verkrijgt a f 1 bij den arch. J. Carmiggelt, te Hoogeveen. Aanw. 15 Juli 's midd. 12 uur.

VENLOO. Het bouwen van een heerenhuis aan den St. Antoniusweg te Blerik, met bijlevering van alle benodigde materialen en arbeidsloon.

De arch. P. Rassaerts. Bestek en teek. verkrijgt bij genoemde architect. Aanw. 15 Juli v.m. 11 uur.

WOENSEL (N.-BR.). Het bouwen van twee woningen aan een blok met stallen onder de gem. Stratum, nabij het Villapark. De heer J. de Wit n.m. 5 u. Bestek en teek. ter inzage in het café van Jac. van Laarhoven aan de te Kanaalbrug te Stratum. Inl. geven Glandmanns en van Gestel, Villapark. Aanw. 15 Juli n.m. 4 uur.

DINSDAG 16 JULI.

GOES. Het bouwen van een landbouwers woonhuis, met bijbehorende werken, op een kavel land, gelegen in den Schenge Polder, nabij den zoogen. Piet, gem. Woldaardsdijk.

De arch. A. Le Clercq n.m. 2 u. in het hotel „Zoutkeet”. Bestek en teek. ter inzage en inl. bij gen. arch. Aanw. 15 Juli v.m. 10 u.

ROOSENDAAL (N.-BR.). Het bouwen van een magazijn met kantoor en woonhuis aan de Wilhelminastraat aldaar.

Het bestuur van de afd. Roosendaal van den N. Br. Chr. boerenbond, n.m. 5 u. in het koffiehuis van P. Broos, alwaar bestek en teek. ter inzage zijn. Inl. geeft de arch. A. J. de Bruijs. Aanw. gedaan.

WORMERVEER. Het bouwen van een woonhuis op een terrein aan den wandelweg aldaar.

Het gem. best. n.m. 2 u.

WOENSDAG 17 JULI.

AMERSFOORT a. Het bouwen van een kerk met pastorie op een terrein nabij den ouden Soesterweg aldaar; b. Het bouwen van een zusterhuis met school, op een terrein aan den Soesterweg aldaar.

**BOUW ORNAMENTEN**  
GEWAPEND GIPS KUNSTSTEEN  
CEMENT BETON  
EDUARD NETTESHEIM — VENLO

**TROCKENSTUCC**  
(GEWAPEND GIPS) PLAFONDS  
EDUARD NETTESHEIM — VENLO

**GRANITOS MATERIAAL D**  
GEEFT DE BESTE  
SANITAIRE VLOER  
EDUARD NETTESHEIM — VENLO

**- GRANITOS -**  
KUNST STEEN MATERIAAL  
EDUARD NETTESHEIM — VENLO

De archit. Herm. Kroes v.m. 11 u. in het koffiehuis „de Keizerskroon”, alw. bestek en teek. ter inz. zijn en a f 25 verkrijgt van kerk met pastorie en a f 10 van zusterhuis met school. Inl. geeft voorn. archit. van v.m. 9 tot 12 u.

ENSCHEDÉ. Het bouwen van een paardstal, wagenhuis, met bovenwoning, op een terrein gelegen aan de Kuipersdijk.

De arch. H. Reijgers 's midd. 12 u. in hotel „de Graaf”. Bestekken met teek. tegen f 7.50 per stel verkrijgt. ten kantore van den arch. en worden bij de besteding tegen f 5 per stel terug genomen. Aanw. 17 Juli v.m. 9 u.

WATERGRAAFSMEER. Het maken van een kerkgebouw met toren, consistorie met

vergaderzalen en pastorie a/d. Paul Krugerstr. De kerkeraad der Geref. kerk n.m. 3 u. in de consistorie der Geref. kerk.

## AFLOOP VAN AANBESTEDINGEN

21 JUNI.  
KOOG a/d. ZAAAN. Het bouwen van een

eigen Nutsgebouw te Koog a/d. Zaan, van wege de afd. Koog-Zaandijk van het „Nut”. Laagste inschr. Vereenigde Vakarbeiders. f 15480.

Aangezien de begrooting aanzienlijk lager was geraamd, heeft men de gunning aangehouden.

24 JUNI.

KRIMPEN a/d. LEK. Het amoveeren en weder opbouwen van drie huizen. Door de kerkvoogden der Ned. Herv. gemeente. Timmerwerk. Laagste inschrijver L. C. Groeneveld Jz. f 1560.

Metselwerk P. Klapwijk, f 840.  
Verfwerk W. Verhoef, f 150.  
Smidswerk W. Sprik, Hz. f 76.74.

## LYST VAN LEVERANCIERS EN FABRIKANTEN

Prijs per regel voor niet geabonneerden op advertentiën  
f 5.— per jaar bij vooruitbetaling. Abonnes op Advertentiën  
1 regel gratis voor iedere advertentie.

- Albast-Cement. — G. VAN LENT & Co. Rotterdam.
- Aerogeengas. — Tj. v. d. ZEE, Bezuidenhout. Rijkhof van Goensstraat 28, den Haag.
- Asbest-leien. — Cementmaatschappij, Houtcement- en Houtcementdakbedekking, Haensler's Houtcement, G. SMITS & Co. Weespe zijk. 39 Amsterdam. Tel. 7460.
- Asbestleien, bouwmaterialen, enz. Bouwmaterialenhandel „STEEN-OORD”, 's-Gravenhage.
- Asphaat, Houtcement, Dakbedekking enz. — Dordrechtse Asphalffabriek ROODENBURG & Co. Dordrecht.
- Asphaat, Houtcement, Dakbedekking enz. — N. V. Utrechtse Asphalffabriek v.h. firma STEIN & TAKKEN, Utrecht.
- Asphalt. — W. J. v. d. WETTEREN en A. S. KEY, Rotterdam.
- Asphalt, te NED. ASPHALFABRIEK, Utrecht.
- Asphalt, Houtcement, Dakbedekking, Amsterd. Asphalffabriek „de Vesuvius”, Amsterdam.
- Assurantie-Mij. tegen Brandschade „de Nederlanden van 1845” 's-Gravenhage, Kerckplein hoek Prinsestraat.
- Atelier voor Decor. Kunst. KRUYMEL en MERCKENS, Haarlem.
- Beeld- en steenhouwwerk. — v. d. MAAS & Co. den Haag-Bussum.
- Beton- en Betonijzerwerken, DE KONINK. ROTTERD. CEMENT-STEENFABRIEK v.h. VAN WANING & Co. Rotterdam.
- Beton (Gewapend). — HOLL. MIJ. TOT HET MAKEN VAN WERKEN IN, 's-Gravenhage.
- Beton (Gewapend). — F. J. STULEMEIJER & Co. Breda.
- Beton, Gewapend. — P. BOURDREZ, den Haag.
- Beton (Gewapend). — Koninklijke Rotterdamse Cementsteenfabriek voorheen VAN WANING & Co. Rotterdam.
- Betonsteenen, Machines voor holle. — EM. KOCKEN, Arnhem.
- Betonijzer „Kahn Systeem”, Handelsmaatschappij van R. S. STOKVIS & ZONEN, Rotterdam.
- Bouwstoffen. — MARTIN & Co. Amsterdam.
- Bovenlichtsluiting „Flux”. — VAN DE POLL, Purmerend.
- Bovenlichtsluitingen in div. systemen, LUYKE & Co. Rotterdam.
- Brandkasten en Kluisdeuren. — DE LUGT & SERNE, Haarlem.
- Brandkasten, Kluisdeuren en Brandkluisdeuren. J. LIPS Bzn., Dordrecht.
- Brandkasten, Kluisdeuren, „Syst. Ostertag”, G. L. Schultz, Rott.
- BRANDKLUISDEUREN. — Wed. P. A. SCHEER & Zoon, Den Haag.
- Brucnerplaten. — FABRIEK INDUSTRIA, Breda.
- Cement-Ijzerw. — NED. MIJ. VOOR MONIERW. Amsterdam.
- Cementmaatschappij, Handel in Bouwmaterialen van J. A. SMITS & ZONEN, Ruijschstraat 30b/d Weesperzijde, Amsterdam.
- Cementijzer-Constructies enz. — H. WESTENBERG, Almelo.
- Centrale Verwarming. — W. J. STOKVIS, Arnhem.
- Centrale Verwarming enz. — GEVEKE & Co. Amsterdam.
- Centrale Verw. en Ventilatie. — Th. v. HEEMSTEDÉ OBELT, Amsterdam.
- Centrale Verwarming. — LIJKE & Co., Rotterdam.
- Centrale Verwarming, Ventilatie, Wasch- en Droog-inrichtingen, H. ZIMMERMANN, Utrecht.
- Centrale Verwarming. — JAN HAMER & Co., Amsterdam.
- Centrale Verwarming. — Wed. J. T. HUNCK & ZONEN, Amsterdam.
- Closets. — Th. VAN HEEMSTEDÉ OBELT, Amsterdam.
- Eerste Nederl. Xylolith-Fabriek. — A. S. KEY, Rotterdam.
- Execuσιorplaten. — GEBRS. VAN DER VIJGH, Amsterdam.
- „Flux” Bovenlichtsluiting. — VAN DE POLL, Purmerend.
- Gaskachels (nieuwste condensng). — OBELT, Amsterdam.
- Gas, Stoom- en Waterleiding. — R. S. STOKVIS & ZONEN, Leuvehaven 74-76, Rotterdam.
- Glas in lood. — J. B. I. BOUVY, Dordrecht.
- Gewapend beton, HUYGEN & WESSEL, Siegwartbalken, R'dam.
- Gegoten geëmailleerd ijzeren waschafels. — Th. VAN HEEMSTEDÉ OBELT, Amst., 150 de Ruyterkade, Filiaal: 36, Rokin.
- Grondboorings. — A. J. STOEL Jr. Haarlem.
- Haenslersch Houtcement. — C. F. BEER, Keulen.

- HEINEKEN'S GLAZENWASSCHERIJ. Stoom Julozieën, en Rolliiken-fabriek. — 's GRAVENHAGE. Driehoekjes 3 voorheen Wagenstraat 30a. — AMSTERDAM, v. d. Helststraat 1.
- Houtcement- en Houtcementdakbedekking, Haensler's Houtcement, Handel in Bouwmaterialen van J. A. SMITS & ZONEN, Ruijschstraat 30 bid Weesperzijde, Amsterdam.
- Houtgraniet, Kalksteen. — PELT & HOOYKAAS, Rotterdam.
- Huisdeursloten. — LIPS, Dordrecht.
- Jalousiën. — J. F. KRONER & ZONEN, Spuistr. 246, 248, 250, Amst.
- Josson-Cement. — A. E. BRAAT, Rotterdam en Amsterdam.
- Keien enz. — FERD. ENGBERS, Amsterdam.
- Kokosgipsplaten. — H. H. DE HAAN, Nijmegen.
- Lengtematen, duimstokken enz. — W. J. WEISSENO, Amsterdam.
- Liften. — Machinefabriek DE ZAAAN, Wormerveer.
- Liften. — Th. VAN HEEMSTEDÉ OBELT, Amst. Jr. WAYGOOD & Co. J.
- Liften, Ventil., Gem. ijzer, trappen, J. HAMER & Co., Amsterdam.
- Liften, Hydr. en electr. — FRED. STIELTJES & Co. Amsterdam.
- Liften speciaal Handkracht. — J. C. VAN STRAATEN, den Haag.
- Looden en hnw. glasemail privaateleidingen. — OBELT, Amst.
- Luminographie en Lichtdruk, Steendr. „Senefelder” Amsterdam.
- Metaalwerk, meubelen. — ONDER DEN Sr. MAARTEN, Haarlem.
- Machinesfabriek Metaal- en IJzergieterij v.h. SPOOR, WIJN-VOORD & Co. 's-Gravenhage.
- Montegratedruk. — H. J. MONDT, den Haag.
- Muschelkalkstein. — J. H. P. JANSE, Amsterdam.
- Natuursteenbewerking. — G. W. HARMSEN, Amsterdam.
- Parketvloeren, AUG. LACHAPPELLE, Breda.
- Plafondplaten. — Gebr. MIJNLIEFF, Nijmegen.
- Portland-Cement. — DYCKERHOFF & SÖHNE, Arnóneburg.
- Précisionsvensters en deuren. — v. d. SCHUIJT & KUNTZE, Amst.
- Prisma's Luxfer. — Wm. VAN RIJN, Amsterdam.
- Proefstation Bouwmat. — KONING & BIENFAIT, Amsterdam.
- Raamsluiters voor bovenlichten. — HEEMSTEDÉ OBELT, Amst.
- Rolliiken. — W. H. M. SCHOLTE, Prinsengr. 516, Amsterdam.
- Rolliiken, Serredekking enz. — S. BRUGOM, Arnhem.
- Rolliiken enz. J. P. SENFT, Haarlem.
- Rolliiken enz., W. C. J. VAN DER MEYDEN, den Haag.
- Schoorsteenmantels, marmeren. — G. & J. COOL, Amsterdam.
- Scoriae Bricks, IJzeren buizen enz. — W. DEURVORST, Den Haag.
- SLIETEN EN VEILIGHEIDSAFSLUITINGEN. — LIPS DORDBRECHT, Spiegel-Vensterglas enz. — P. IOLK & ZN., Rotterdam — Dordrecht.
- Stalen balken, IJzer enz. — Gebr. VAN DER VLIET, Amsterdam.
- Stalen Balken, IJzer enz. W. BERNET & Co., Amsterdam.
- Stallinrichtingen, Verwarming, Jan Hamer & Co. Amsterdam.
- Stalinrichtingen. — STAAL & HAALMEIJER, Amsterdam.
- Stalen balken. — H. E. OVIING Jr., Rotterdam.
- Stalen balken. — DIKEMA & CHABOT, Rotterdam.
- Stalen balken en U-profielen. — Deutsch-Luxemburgische Bergwerks- und Hütten-Actiengesellschaft, Vertegenw. C. D. v. d. LINDEN, Singel 544, Amsterdam.
- Steenagas. — F. A. CLOER, Amsterdam.
- Steengoed of Engelsche huizen en kruispannen. — HOUBEN & STEEGH, Belfeld en Tegelen (Limburg.)
- Stoommachines, Ketels, Zuid-Holl. Machinefabriek en Constructiewerkplaats. Dir. ANTON KRÖNER, den Haag.
- Stoomturbinafabriek. — GEBRS. VAN MALSEN, Den Haag.
- Stucsteen, Stucmarmor, The Dutch Mercantile Cy. — B. T. HAGEN Rotterdam.
- Tegelversieringen enz., Plaatbakkorij DE DISTEL, Amsterdam.
- Timmer- en Ijstenfabriek. — G. P. J. BECCARI, Haarlem.
- Trockenstuccplafonds. — De Ned. Trockenstuccfabriek Venlo.
- Urinoirs (Toilet). — H. HUIJCK & A. IMHOFF, Rotterdam.
- Ventilators. — Th. VAN HEEMSTEDÉ OBELT, Amsterdam.
- Ventilators. — D. P. HASSELMAN, Amsterdam.
- Ventilatoren. — SLUIS & VRUGTMAN, Amsterdam.
- Vluchtluikladder, W. J. VAN ELDEN, Amsterdam.
- Vuurvaste steen, Tras, Aarden boizn., Straatkeien. — „Bouwmaterialen” v.h. M. LUIJTEN, Lekkerkerk, Rotterdam en Dordrecht.
- Wandtegels, cement, kalk, graniet — „Bouwmaterialen” voorheen M. LUIJTEN Lekkerkerk, Rotterdam en Dordrecht.
- Wandtegels, Schoorsteenmantels enz. — A. N. DE LINT, Delft, Den Haag.
- IJzeren ramen, P. DELOSIE-MOONEN, Nijmegen.
- IJzerconstructiën, Kunstmeedwerken, Zuid-Holl. Machinefabriek en Constructiewerkplaats. Dir. ANTON KRÖNER, den Haag.
- IJzerconstructies (Ontwerpen van). — W. G. A. BIJL, Utrecht.
- Zandsteen. — FERD. ENGBERS, Amsterdam.
- Zehit. — LEHREN, Amsterdam.
- Zinkwerken. — Naaml. Venn. F. W. BRAAT's Kon. Stoomfabriek van — Delft.

## N. V. Scheja - Zwijndrecht.

### Vloerbekleding zonder naden.

voor Schepen, Kantoren, Restauraties, Magazijnen, Scholen, Ziekenzalen, Machinekamers, Gangen, Trappen, enz.

Monsters en prijsberekening op aanvraag.



Fabrieksmerk.  
Wettig gedeponeerd.  
Gebreveteerd  
in 't Buitenland.

Maakt doorslaande of vochtige muren dicht, isoleert zinken en gegalvaniseerde ijzeren daken en maakt dezelve roestvrij.

Kan op asfaltpapier toegepast worden in wit en verschillende kleuren.

Prijsaanvraag en inlichtingen bij de  
**Bredasche Asfaltfabriek,**  
Nijverheidsingel 26.

„Bouwmateriaal” voorheen M. Luijten Lekkerkerk.  
Fabriek van machinale Doorniksche en Luiksche

## poederkalk

met een gegarandeerde fijnheid van hoogstens 15 % restant op een zeef van 900 mazen per cm<sup>2</sup>. (voor speciale doeleinden nog fijner).  
Uitmundend metsel- en pleistermateriaal. — Onovertroffen percentage zuivere werkzame kalk en daardoor zeer voordelig in 't gebruik. — Monsters, proefstaten, attesten en mortelverhoudingen worden gratis verstrekt.

**NEDERLANDSCHE  
MAATSCHAPPIJ VOOR  
MONIER WERKEN**  
DIRECTEUR J. N. LANDRE

**CEMENT YZERWERKEN**  
VOLGENS SYSTEEM  
**MONIER**  
EN AANVERWANTE STELSELS

**BETONWERKEN VAN  
ALLERLEI AARD**  
AMSTERDAM  
KANTOOR EN FABRIEK  
JAAGPAD No. 53 OMV. (Weesperzijde.)  
TELEFOON No. 3028.

*Louis Swobbe*

## Opleiding gevraagd

v.h. examen van Opsichter bij Rijkswaterstaat door iemand met diploma H. B. S. 3 J. v. en bekend m. h. Timmerwerk.

Brieven met adres en voorwaarden fr. onderlett. B. van Huisman's Adv. Bur. Zaandam.

## Maatschappij tot Exploitatie van Staatsspoorwegen.

### AANBESTEDING.

Op DINSDAG den 28sten Juli 1907, des namiddags ten 2 ure (locaal tijt), aan het Centraalbureau der Maatschappij tot Exploitatie van Staatsspoorwegen in het Moreelse Park te Utrecht, van

Bestek No. 1118.

Het maken van dakbeschieting, daklichten enz. op een gedeelte der Centrale Werkplaatsen te ZWOLLE.

Begroeting f 24200.—

De besteding geschiedt volgens § 20 van het bestek.

Het bestek ligt van den 17den Juli 1907, ter lezing aan het Centraalbureau in het Moreelse Park en aan het bureau van den Sectie-Ingenieur H. VAN BERCKEL te Zwolle en is op franco aanvraag (per brief) aan genoemd Centraalbureau (Dienst van Weg en Werken) te bekomen, tegen betaling van f. 1.— Inlichtingen worden gegeven aan het Centraalbureau (Dienst van Weg en Werken) en door den Sectie-Ingenieur voornoemd.

Aanwijzing op het terrein zal geschieden den 28sten Juli 1907 ten 9 uur voormiddag (West Europeesche tijt).

Utrecht, den 8sten Juli 1907.

### AANBESTEDING.

Op Zaterdag 20 Juli 1907, des voormiddags te 11<sup>1</sup>/<sub>2</sub> uur, zal door den Architect J. WOLBERS, te Bloemendaal, in het Koffiehuis „De Dorstige Kuil”, Koedielaan, gemeente Heemstede, worden aanbesteed:

Het bouwen van een Woonhuis te Heemstede op de Hofstede „Land- en Spaanzicht”, aan den Binnenweg te Heemstede.

Bestek en teekeningen à f 1.50 te verkrijgen bij de Firma RUYGROK & Co., Ged. Oude Gracht no. 140 te Haarlem. Aanwijzing op het terrein op Maandag 15 Juli 1907, des voormiddags te 11<sup>1</sup>/<sub>2</sub> uur.

Uitgave van J. B. WOLTERS te Groningen.

Zoo juist verschenen:

### HET ARBEIDSCONTRACT,

zoaals dit door de beide Kamers der Staten-Generaal is aangenomen, met aantekeningen en registers

DOOR Mr. B. HES.

Prijs gebonden f 1.90.

Uitgave van J. B. WOLTERS te Groningen.

## Linzer

# BAZALTINE TEGELS

van de Basalt Actien Gesellschaft te Linz <sup>a</sup>/ Rhein

## ONOVERTROFFEN!

Alleenverkoopers voor Nederland:

„BOUWMATERIALEN” VOORHEEN M. LUIJTEN,

LEKKERKERK (Hoofdkantoor)  
ROTTERDAM en DORDRECHT.

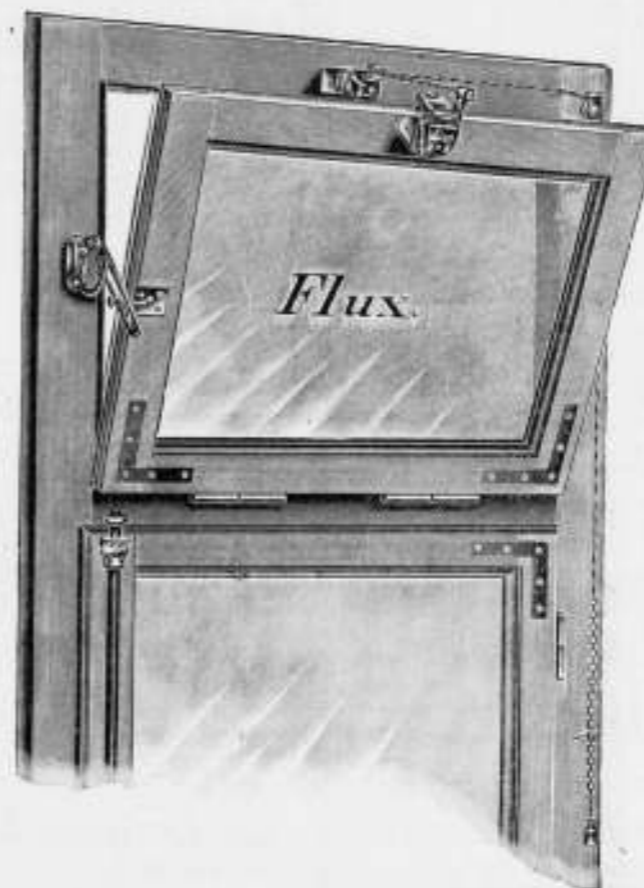

D R P 157566

D R P 152008

„FLUX” Bovenlichtsluiting.  
„FLUX” wordt met één koord geopend en gesloten.  
Vraagt inlichtingen en prijzen.

Vertegenwoordigers voor Nederland en Koloniën:

### VAN DE POLL, Purmerend.

Te bezichtigen op de Permanente Tentoonstelling van de Mij. tot Bev. der Bouwkunst.  
Speciaal vervaardigd voor de bovenlichten in NEDERLAND.

## Nederlandsche Asfaltfabriek,

W. J. VAN DER WETTERN. — A. S. KEY.  
ROTTERDAM.

Gevestigd: KEULEN, LONDON, ROTTERDAM.  
Voert Bestratingen uit; legt Vloeren; levert Materialen. Adres: LEUVEHAVEN 28

## VERKOOP BOUWTERREIN te ZUTPHEN.

Inschrijving wordt gevraagd op de gebouwen en terreinen der Oude Gasfabriek aan de IJselkade te Zutphen ter grootte van 4200 centiares.

Geadigden kunnen inschrijven op het geheel of op gedeelten.

Inlichtingen zijn te bekomen op het bureau van den Gemeente-Architect F. H. VAN ETTEGER elken werkdag des voormiddags van 9 tot 12 uur.

De gezegelde biljetten in te zenden op het Gemeentehuis te Zutphen vóór of op 16 Augustus 1907, vóór des middags 12 uur.

Assurantie Maatschappij tegen Brand-  
schade en op het Leven

De NEDERLANDEN van 1846.

's-Gravenhage, Kerkplein, hoek Prinssestraat — Amsterdam, Sopsplein — Rotterdam, Zuidblaak 24 (Beursplein) — Breda, Prinsenkade — Haarlem, Grootte Houtstraat 73<sup>0000</sup> — Nijmegen, in de Betoustraat 8 — Groningen, Vischmarkt 40 hoek Haddingestraat — Zutphen, IJselkade.

Hoofd-Directie te 's-Gravenhage:  
CAREL HENNY, Directeur;  
Mr. J. J. HENNY, Adj.-Directeur.  
G. TEERINK, Alg. Procuratichouder.

Kapitaal . . . . . f 4.000.000.00  
Reservefonds uit 1906 . . . . . 1.225.400.00  
Betaalde Brandschaden tot  
uit 1906 . . . . . 31.495.000.00.

BRAND-LEVEN-INBRAAK.

Verzekering tegen vaste en zeer billijke Premien, zonder Inleggelden of Nabetalingen.

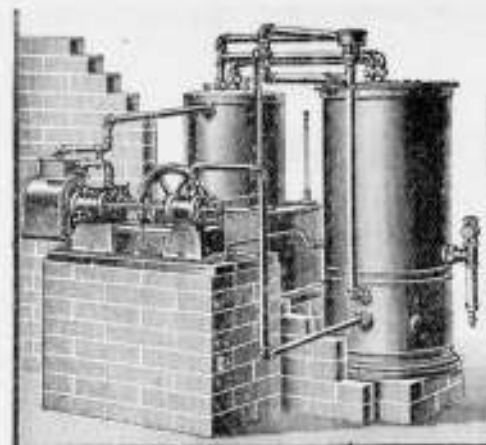

Gasmaschinenfabrik Act. Ges., Amberg (Bayern).

DE **BESTE** Luchtgasontwikkelingsmachine

is de **AMBERGER MACHINE**

in grootten van 15 tot 1000 en meer vlammen.

Hoofddirectie voor Nederland:

Proveniersstraat 72. **WILHELM SIEMENS**. Rotterdam.

**H. WESTENBERG - Almelo.**



**Brandvrije Cementijzer-constructies.**

Speciaal adres voor goedkope **BETONVLOEREN** in fabrieken, magazijnen, enz.

Kloos en van Limburg R'DAM.

**Siegwart-Balken.**

Huygen en Wever R'DAM. A'DAM.



SPROSEN-VERBINDING.

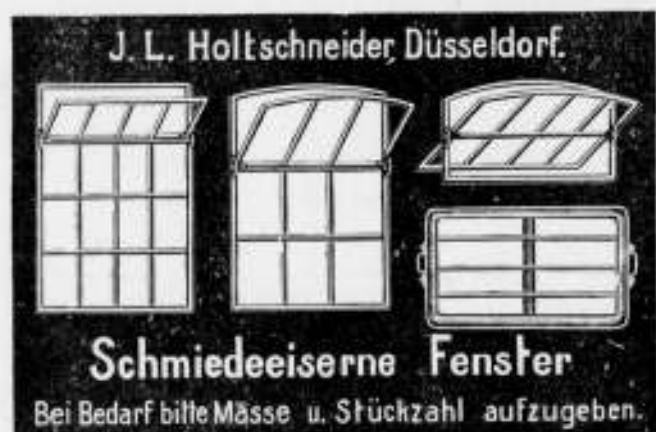

**Schmiedeeiserne Fenster**

Bei Bedarf bitte Masse u. Stückzahl aufzugeben.

Vertegenwoordiger: **P. DELOSIE-MOONEN, NIJMEGEN.**

Voor het ontwerpen en detailleeren, houden van toezicht op de uitvoering van alle in de **BOUWKUNDE** voorkomende

**IJzerconstructies**

beveelt zich aan:

**W. G. A. BIJL**, Ingenieur. Utrecht.  
OUDE GRACHT T. Z. 85. Telefoon 182.



**AMSTERDAMSCH**  
**ASPHALTFABRIEK.**

VAN DEN BERG & VIÉTOR.

Houtcement - Cementmastic  
**ASPHALTVLOEREN.**

Maatschappij tot Exploitatie van Staatsspoorwegen.

**AANBESTEDING.**

Op **DINSDAG**, den 30sten Juli 1907, des namiddags ten 2 ure (*locale tijd*), aan het Centraalbureau der Maatschappij tot Exploitatie van Staatsspoorwegen in het Moreelse Park te *Utrecht*, van:

Bestek No. 1117.

Het leveren van eene draaibrug voor dubbel spoor met toebehooren, ter vervanging van de brug over de Mark, nabij het station **ZEVENBERGEN**, en het wijzigen van de landhoofden en middenpijler der brug met bijkomende werken.

Begroeting f 28.400.—.

De besteding geschiedt volgens § 55 van het bestek.

Het bestek ligt van den 5den Juli 1907, ter lezing aan het Centraalbureau in het Moreelse Park en aan het bureau van den Brug-Ingenieur **P. JOOSTING**, Mariaplaats te *Utrecht* en is op *franco* aanvraag (per brief) aan genoemd Centraalbureau (Dienst van Weg en Werken) te bekomen, tegen betaling van f 1.00.

Inlichtingen worden gegeven aan het Centraalbureau (Dienst van Weg en Werken) en door den Brug-Ingenieur voornoemd.

Aanwijzing op het terrein zal geschieden den 19den Juli 1907 ten 1 uur namiddag (*West Europeesche tijd*).

Utrecht, den 4den Juli 1907.



**Patent Exhaust Ventilator,**

Schoorsteenkappen — Luchtinjectors enz. voor het ventileren van lokalen, het bevorderen der trekking en het tegengaan van valwinden in schoorsteenen.

**PRIJZEN LAGER.** dan elk bekend systeem. **CAPACITEIT HOOGER**

Vraagt de prijscourant van November 1905.

**D. P. H. HASSELMAN,**  
AMSTERDAM, Spaarndammerstraat 52-60.  
Telefoon No. 857



Architecten, Ingenieurs, Aannemers, enz. worden beleefd attent gemaakt op de groote verscheidenheid **Raamopeners, Deur- en Raamveeren**, enz. der firma **ROBERT ADAMS** te Londen. Verschillende werkende modellen zijn te bezichtigen en inlichtingen met uitgebreide catalogi te verkrijgen bij:

**M. W. J. Eijsvogel, IJzerhandel, Rotterdam.**

Alleenvertegenwoordiger voor Nederland en Koloniën. Talrijke attesten van geleverde werken ter inzage. Specialiteit in het vervaardigen van Raamsluitinrichtingen voor Serres, Fabrieksgebouwen, Brouwerijen, enz. enz.



**Echt Haeusler'sche Houtcementen Dakbedekking.**

Bekwame dakdekker-, blikslager- en bouwwerkmeesters als **UITVOERENDE VERTEGENWOORDIGERS**

voor Nederland en Koloniën worden **GEVRAAGD.** BRIEVEN MET REFERENTIËN TE ADRESSEEREN AAN DE FIRMA

**C. F. BEER. KEULEN (RIJN).**

GENERAAL-VERTEGENWOORDIGER DER FIRMA **C. S. HAUESLER.** — UITVINDER DER HOUTCEMENT.

48 Gouden Medailles. — 7 Patenten. — Meerdere Hofdiploma's.

NOTITIE: Gelijktijdig breng ik ter kennis der Heeren Belanghebbers dat de firma **N.V. Handel in Bouwmateriaal v. I. A. SMITS & ZOON, AMSTERDAM** sedert 1 Jan. 1908 niet meer mijne vertegenwoordigers voor Nederland en Koloniën zijn, en noch door mij noch door de firma **Carl Saw, Haeusler direct Haeusler's houtcement** aan deze firma geleverd wordt.

**ASSMAN & C<sup>o</sup>.**

≡ **ZUIVERAARS** ≡  
**OOK VAN MUIZEN**

Keizersgracht 310 **AMSTERDAM**

Bekroond met goud { 1878  
Tentoonstelling { 1895  
1906  
INT. TELEFOON 4202.

v. d. Schuijt & Kuntze,  
INGENIEURS,  
AMSTERDAM.

Centrale  
Verwarming.

Pijpleidingen,  
Ribbenbuizen, enz.

**H.H. Architecten**

laat muren en plafonds bepleisteren met

**ROBINSON'S ALBAST CEMENT** wordt Glashard, helder wit, kan worden afgewassen, kan **DIRECT** worden beschilderd.

wordt steeds met groot succes toegepast in: Ziekenhuizen, Sanatoriums, Militaire Hospitalen, Kazernen, Gestichten, Kerken, Kloosters, Scholen, Schouwburgen, Electriche Centralen, Kantoorgebouwen, Particuliere Gebouwen, enz., enz.

Ook voor Buitenwerk.

PROSPECTUS OP AANVRAAG.

ALLEENVERKOOPERS

**G. VAN LENT & Co.**

NIEUWEHAVEN 163.  
ROTTERDAM.

## Muschelkalkstein.

Het materiaal bij uitnemendheid voor monumentaalbouw.

In Duitsland bij de meeste groote gebouwen toegepast, o.a.

Regeringsgebouw	Coblenz
Politiepresidium	Keulen
Automatenrestaurant Friedrichsstrasse	Berlin
Restaurant Alt Bayern	
Aschingers Concerthuis	
Aschingers Hotel	
Romanischer Hof	
Papierhaus Dessauerstrasse	
Groote Bouw Stollwerk	Keulen

en veel meer andere gebouwen, is bewerkt te verkrijgen door tusschenkomst van

**J. H. P. JANSE,**

Marnixstraat 402, AMSTERDAM.

Vertegenwoordiger der

Kaisersteinbruch Aktiengesellschaft, Keulen.

MONSTERS en OFFERTE gratis.

Fabriek van Houten Parketvloeren.

**AUG. LACHAPPELLE, BREDA.**



Beveelt zich aan voor de levering van

Houten Parketvloeren,

eenvoudig of rijk van teekening in verschillende systemen, massief, opgelegd, vichtwerend, ook systeem „tapis”, op het oog gelijk aan massieve vloeren.

Houten Asphalt Tegels.

Catalogi, beschrijvingen en prijzen op aanvraag.

## HYDREX Waterdicht Vilt.

Voor het bekleeden van **BETONWERKEN** als: **RESERVOIRS. PUTTEN, FUNDEERINGEN** enz.

Duurzamer en meer afdoend dan asphalt.

Betonwerken bekleed met **HYDREX VILT** zijn absoluut waterdicht, zelfs bij den grootsten waterdruk.

Inlichtingen verstrekt het Technisch Bureau

**MOENS & BECK,**

te BLOEMENDAAL.

## ZECHIT

MAAKT BETON EN PLEISTERWERK WATERDICHT.

**ZECHIT** verzekert droge kelders en funderingsmuren in vochtigen bodem.  
**ZECHIT** bepleistering absoluut bestand tegen het weer en ondoordringbaar voor water bij slagregens.

**ZECHIT** maakt vochtige muren droog.  
**ZECHIT** geeft waterdichte en vorstvrije beouwerijkelders.

**ZECHIT** maakt beerkuilen en putten voor huishoudwater ondoordringbaar.

**ZECHIT** is bestand tegen beerwater, oplossingen van zouten, minerale wateren, enz., het heeft veel meer weerstandsvermogen dan cement-bepleistering.

Uitnuttende uitkomsten van waterdichtheid in weerstand tegen waterdruk door het Proefstation Koning & Bianfalt, Amsterdam.  
Hoogst waardeerende beoordeeling door de eerste deskundigen.

Zechsteen en Zechitwerke Bredelar G. m. b. H. Cassel.

Vertegenwoordiger:

**I. LEHREN,**

Nieuwe Heerengracht 37, Amsterdam.



**GEBS. VAN MALSEN, DEN HAAG.**

STOOMTIMMERFABRIEK.

Deuren, lijsten, betimmeringen, en parketvloeren.

Naaml. Venn.

**Dordrechtsche Asphaltfabriek**

v/h. f<sup>a</sup>. **ROODENBURG & Co.**

ASPHALT-DAKPAPIEREN

CEMENT-MASTIEK / MERK

HOUTCEMENT / „ETNA”

PAPPOLEUM

ASPHALTVLOEREN en

DAKBEDEKKINGEN

worden onder veeljarige garantie uitgevoerd.



## KOKOSGIPSPLATEN VOOR PLAFONDS EN MUREN.

SOLIEDSTE EN LICHTSTE MATERIAAL GEHEEL GEHOOR- EN BRANDVRIJ.

DIK 1 1/2 - 2 - 2 1/2 - 3 - 4 - 5 - 6 en 7 c.M.

LANG 2 METER, BREED 0.50, 0.33 1/2, en 0.25 METER.

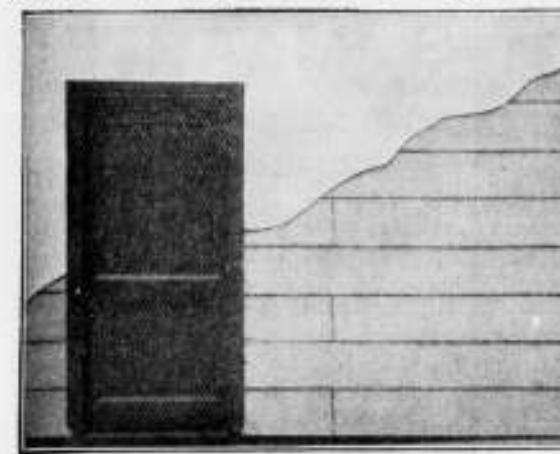

KAN ZEER SPOEDIG GESCHILDERD EN BEHANGEN WORDEN. BIJZONDER GESCHIKT VOOR SCHOLEN, MAGAZIJNEN, FABRIEKEN, ENZ. ENZ.

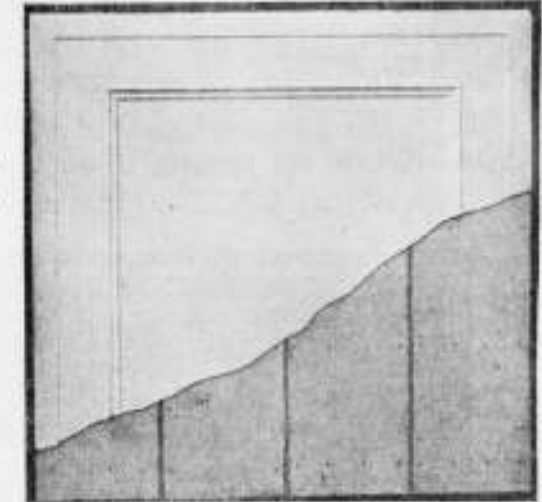

VRAAGT MONSTERS EN PRIJZEN.

H. H. DE HAAN, Kantoor en Magazijn: Graafschesstraat 59, Nijmegen.

## Het Betonijzer der Toekomst „KAHN SYSTEEM”



eenvoudig en economisch voor alle werken in

Zooals: **GEWAPEND BETON.**

**BRUGGEN  
FUNDEERINGEN  
KOLOMMEN  
RESERVOIRS  
PIJLERS  
VIADUKTEN  
ENZ. ENZ.**

**UITGEWERKTE PLANNEN**  
en **TEEKENINGEN** voor uitvoeren werken worden kosteloos verstrekt.

**GEILLUSTREERDE BROCHURE**  
op aanvraag gratis en franco.

**Handelmaatschappij van R. S. STOKVIS & ZONEN.**

Afdeeling IJzer en Staal.

ROTTERDAM.

**F. C. WEYERSTALL. ≡ ELBERFELD.**

**Centrale Verwarming.**

Generaal-Vertegenwoordigers voor **LUIJKE & Co.** = Rotterdam.  
NEDERLAND:



**GEBR. VAN DER VLIET,**  
Ijzer- en Staalhandel  
**AMSTERDAM.**

STAAF-, BAND-, PLAAT-, HOEK- en T-IJZER, enz.  
STALEN BALK- en LJ-PROFIELEN. —  
GEGOTEN BÖHLERSTAAL.

van 8 tot 22 cM. voorradig.



tot 30 cM. voorradig.

Alleen verkoop van P. L. H. Kroonijzer en Wilhs. S. M. Vloeijsz.

STOKADOOREN ONNOODIG.  
VOCHTWEREND.  
ISOLEEREND.  
BRANDVRY.

DE BESTE BINNEN VAN  
BROCKNER-PLATEN  
BOUWT MEN VAN

VRAAGT INDUSTRIE-  
FABRIEK "BREDER" ZOLDKOOP  
KONNEN DIRECT  
BEHANGEN, GEWIT OF  
BESCHILDERD WORDEN.

LANG: 66 1/4  
HAAG: 50 1/4  
DIK: 6 en 8 1/4

**PRISMA'S LUXFER.**

Sousterrain, verlicht door Luxfer vloertegels.



Voor inlichtingen wende men zich tot **WM. VAN RIJN,**  
Keizersgracht 181. Amsterdam. Telefoon No. 2621.

METAALWERK VAN  
**ONDER DEN  
S. MAARTEN**

EIGEN GIETERIJ TEN DIENSTE  
VAN BOUWKUNDIGE WERKEN

25 MAERTEN VAN HEEMSKERKSTRAAT  
HAARLEM.

**Separatie en  
Plafondplaten**

worden door mij tegen de meest  
concurrerende prijzen geleverd.  
Grote voorraad in verschillende  
maten voorradig.

Worden Vertegenwoordigers gevraagd.  
Gebr. MIJNLIEFF - Nijmegen.

**W. DEURVORST**  
DEN HAAG. = Krayenhoffstraat 54.

GERUITE & VLAKKE TROTTOIR-  
TEGELS. — ZWEEDSCHE GRA-  
NIETKEIEN. — BAZAAL-, LAVA-  
EN MELAPHIRKEIEN.

Gewapend Beton - Asphaltwerken.

**W.C.J. VAN DER MEIJDEN**  
NIEUWE HAVEN 1-3  
DEN HAAG  
STOOMJALOUZIEËN-  
FABRIEK OPGER. 1886.

HOUTEN EN STALEN ROLLUIKEN

GRAND-PRIX

Tegen  
Inbreuk  
van  
Zon.

LONDEN  
1906.

HOOGSTE ONDSCHIEDINGEN (GRAND-PRIX)  
Gouden Medailles en Erekruiden.  
TE MARSEILLE, Wenen, HAMBURG, PARIS,  
BRUSSEL en BOEKAREST.

De N. V. 's Gravenhaagsche Machinefabriek, Metaal- en IJzergieterij  
v/h **SPOOR, WIJNVOORD & Co.,**  
**Zuidwest Buitensingel 39**

bericht aan belanghebbenden, dat zij heeft gekocht van de N. V.  
Pletterij v/h. ENTHOVEN & Co. eene groote collectie houten en  
koperen modellen waaronder van

**Kolommen, Lantaarnpalen, Straatkolken, Ramen, enz.**

voor de levering waarvan zij zich beleeft aanbeveelt. Levering in  
kortst mogelijken tijd tegen uiterst concurrerende prijzen.



**DE HAAS.**

N. V. Rotterdamsche Brandkastenfabriek voorheen  
Jb. de Haas & Zoon.

**ROTTERDAM.**

SPECIALAAL FABRIEK VAN

Pantserkasten. — Kluisdeuren. — Pantserkelders. — Safe-inrichtingen, enz.

OPGERICHT 1840.

Magazijn: Wijnhaven 63. Fabriek: Elisabethstraat.  
Prijscourant franco op aanvraag.

Amsterdamsche Jalousiefabriek  
Opgericht 1875.

**ROLLUIKEN, ZONSCHERMEN.**  
Marquisen, Tochtschermen en Serrebedekking.

Geschilderde Winkelgordijnen.

Tuintenten en Tuinparasols met en zonder tafel, Glasjalousiën, enz.  
Eenig Adres voor HOUTEN PARKET TAPIJEN.

J. F. KRONER & Zonen, Spuistraat 246, 248, 250, Amsterdam.  
HOFLEVERANCIERS

**GREY-BALKEN**

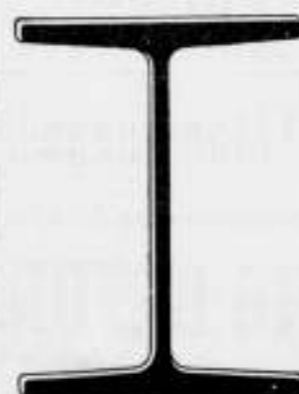

In Profielhoogten  
tot 750 m.M.

In Flensbreedten  
tot 300 m.M.

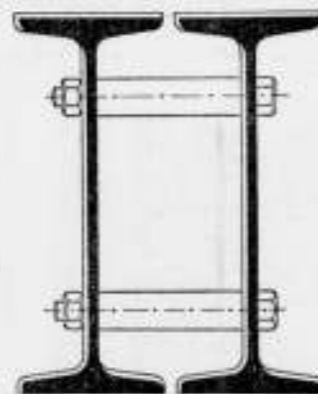

**DIFFERDINGEN**

Alle gewenschte inlichtingen te bekomen bij den Vertegenwoordiger:

**G. D. VAN DER LINDEN, AMSTERDAM, Singel 544.**

**BALK- en  
-STAAL,**

alle lengten tot twaalf meter in  
normaalprofielen tot de langste  
prijzen in voorraad bij

**DIKEMA & CHABOT,**  
**Rotterdam.**

**Een best en  
voordeelig**

adres voor

**ROLLUIKEN,**  
Jalousiën, Markiezen,  
Zonschermen

en alle benodigdheden op dit gebied  
vindt U aan de nieuw Electrisch inge-  
richte Fabriek van

**J. P. SENFT te Haarlem.**  
Heeren aannemers vraagt prijsopgaaf.

**VAN DER MAAS & CO.**  
BEELDHOUWERS.  
Den Haag - Bussum.

Ateliers tot artistieke bewerking van  
Hout en Steen.

Vervvaardigen alle beeld- en steenhoutwerken.

Beeldhouwwerk  
op kunst Nijverheids gebied.  
ADMINISTRATIE:

Willem de Zwijgerlaan 25.  
DEN HAAG.

**P. BOURDREZ**

Constructeur van werken in

**Gewapend beton.**

VALERIUSSTRAAT 8.  
's GRAVENHAGE.

**N.V. Utrechtsche  
Asphaltfabriek**

v/h Firma STEIN & TAKKEN,

**VULKAAN** Hout-Cement / Dakbe-  
Cement-Mastix / dekking

ASPHALTVLOEREN, enz.

# GEWAPEND BETON.

Uitvoering van alle werken. Begrootingen en ontwerpen kosteloos.

**Koninklijke Rotterdamsche Cementsteenfabriek**

voorheen

**VAN WANING & Co. — ROTTERDAM — ENSCHEDE.**

Grootste voorraden Riolen, Buizen, Putten, Kolken. enz.

**Industriële-Maatschappij**

VAN

**F. J. STULEMEIJER & Co. = BREDA.**

**Constructeurs van Werken in Gewapend Beton.**

Menige groote brand heeft in den laatsten tijd doen inzien, dat bij den bouw van branderijen, fabrieken, pakhuizen, gestichten, enz. gebruik gemaakt moet worden van het absoluut brandvrij materiaal **GEWAPEND BETON.**

**TH. VAN HEEMSTEDÉ OBELT,**

Mem. San. Inst. London.

**Sanitary Engineer,**

HOOFDKANTOOR EN MAGAZIJN

**150/1 de Ruyterkade. — AMSTERDAM. — Filiaal 44 Rokin**

Hoofddagent voor Nederland en Koloniën van SHANKS & Co. Ltd., te Barrhead.

SPECIALITEIT VOOR DE LEVERING VAN COMPLETE BADINRICHTINGEN.

**PRIVAAT-INRICHTINGEN. — Shanks Closets zijn nog niet overtroffen.**

Porseleinen en Geëmailleerd IJzeren Badkuipen.

Geheers geheel van rood koper, van binnen vermind. Zij bederven het water niet, overtreffen al de tot nu toe bestaande en kosten niet meer. Attoesten ter inzage.

**CLOSETS, WASCHTAFELS, URINOIRS, GOOTSTEENEN ENZ. — VERWARMING en VENTILATIE.**

CHAMBERLAND FILTERS, Systeem Pasteur.

**ELECTRISCHE KACHELS, CONDENSING GAS-KACHELS, zonder afvoer naar buiten. SCEPTIC-TANKS, WARMWATER-VERZORGING, volgens verschillende systemen, ook door middel van het keukenfornuis.**

Begrootingen, prijsopgaven en offertes worden op aanvraag kosteloos toegezonden.

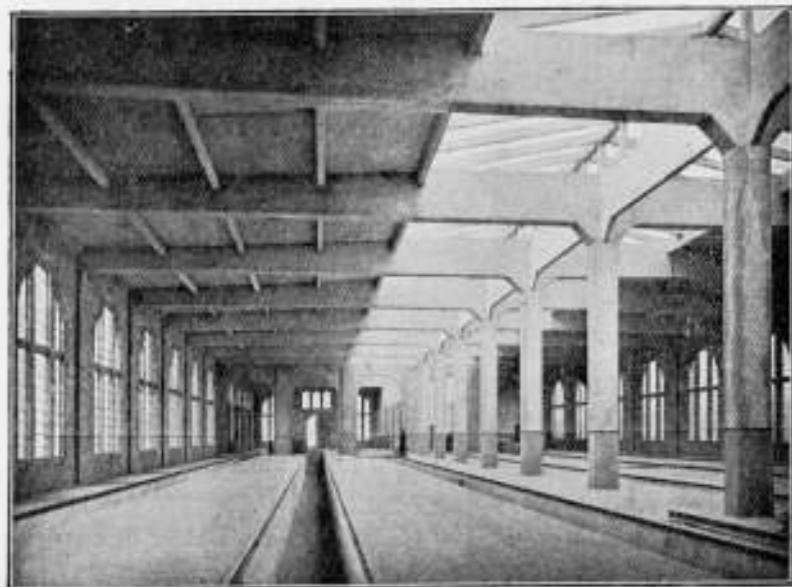

Rijtuigremise der Z. Holl. El. Sp. Mij. te Leidschendam.

**Hollandsche Maatschappij**

tot het maken van werken in

**GEWAPEND BETON.**

DIRECTEUR:

**A. C. C. G. VAN HEMERT.**

*Civiel Ingenieur.*

**'S-GRAVENHAGE.**

Conradkade 62.

Interc. Telefoon 2669.

Telegram-Adres: **BETONIJSER.**

27<sup>e</sup> JAARGANG · 1907. N<sup>o</sup> 29

# BOUWKUNDIG WEEKBLAD.

· ORGAAN VAN DE MAATSCHAPPY ·  
· TOT BEVORDERING DER BOUWKUNST ·

**BESTUUR VAN DE MAATSCHAPPY:** A. SALM G.Bz. Voorzitter. F. W. M. POGGENBEEK, Vice-Voorzitter. — V. G. A. BOSCH, W. J. DE GROOT, G. W. VAN HEUKELOM, D. E. C. KNUTTEL, J. A. MULOCK HOUWER, F. J. NIEUWENHUIS, B. J. OUËNDAG, J. VERHEUL Dz., P. A. WEELDENBURG.

**COMMISSIE VAN REDACTIE:** Ed. CUYPERS, A. SALM G.Bz., J. VERHEUL Dz.  
**REDACTEUR:** C. T. J. LOUIS RIEBER.

**BUREAU VAN REDACTIE:** MARNIXSTR. 402 AMST.  
**BUREAU VAN ADMINISTR.** HERDERSTR. 5 DEN HAAG  
**UITGEVERS:** MOUTON & Co DEN HAAG

**INHOUD** **ABONNEMENTSPRIJS**

N<sup>o</sup>. 29. 20 JULI 1907. Maatsch. tot Bev. der Bouwkunst. — Gerestaureerde Zalen in het kasteel Marquette. — Zelfwerkend Brand-Alarm. — Haringgraatstaal. — Congressen. — Inhoud van Tijdschriften. — Berichten. — Bureau voor plaatsing van opzichters en tekenaars. — Aankondiging en afloop van aanbestedingen. — Lijst van Fabrikanten, Leveranciers, enz. — Advertentiën. — Bij dit nummer behoort een plaat.

voor Nederland: fr. p. p. / 15 — 's jaars, voor Indië en het Buitenland (bij vooruitbetaling) fr. p. p. / 17.— Prijs der ADVERTENTIËN: van 1-5 regels / 1.—, elke regel meer 20 cents. Groote letters naar plaatsruimte. — AANKONDIGING VAN AANBESTEDINGEN 15 ct. p. r. m. premie 1/2 maal. — ABONNEMENT VAN ADVERTENTIËN tegen belangrijk verminderde prijzen en kosteloze opname der advertentiën in het Tijdschrift der Mij.

## MAATSCHAPPIJ TOT BEVORDERING DER BOUWKUNST.

In de vergadering van het Hoofdbestuur der Maatschappij, gehouden op 16 Juli j.l., werd tot Vice-Voorzitter van het Hoofdbestuur gekozen de heer W. J. de Groot, te Amsterdam, lid van genoemd Bestuur.

In dezelfde vergadering is vastgesteld, dat de 97<sup>ste</sup> Algemeene Vergadering zal gehouden worden op Vrijdag 20 en Zaterdag 21 September 1907, te Nijmegen, welke plaats daartoe werd aangewezen door de Algemeene Vergadering van 29 Mei j.l.

## GERESTAUREERDE ZALEN IN HET KASTEEL MARQUETTE.

Het kasteel Assumburg, gelegen onder Heemskerk in de Provincie Noord-Holland, is een oud gebouw, dat in onze vaderlandsche geschiedenis niet onbekend is. Beweerd wordt immers, dat Gravin Jacoba van Beijeren er eenigen tijd in gevangenschap heeft moeten doorbrengen; het vertrek, met zijne van zware grendels voorziene deuren, waarin zij in afzondering was opgesloten, wordt den bezoekers nog heden aangewezen.

Sedert verscheidene jaren was dit kasteel door de familie, in wier bezit het is, verlaten.

De tegenwoordige eigenaar, Jonkheer Mr. Gevers te Heemskerk, besloot onlangs de nog gaaf bewaard gebleven details met snijwerk, zooals de zwaar vergulde pilasters en

de spiegellijst, den Portor-narmieren schoorsteenmantel, en vier deuren met hare uit hout gestoken fronton-bekroningen, uit het gebouw te sloopen, en die waardevolle onderdeelen over te brengen naar het kasteel Marquette; hij wenschte ze daarin weder geplaatst te zien in eene zaal, wier karakter zou moeten overeenstemmen met dat van den stijl der weggebroken onderdeelen.

Het oud adellijk slot Marquette, insgelijks het eigendom der familie Gevers en gelegen onder Heemskerk tusschen Beverwijk en Castricum, heeft zijn naam ontleend aan dien der Heeren van Marquette, bij Lille, die het in vroeger tijden hebben bewoond.

De voorbereidende studies voor de restauratie, het ontwerpen der definitieve plannen en de uitvoering van het reconstructie-werk, werden opgedragen aan den heer August J. C. van Spaendonck, te Amsterdam, architect-directeur der firma A. A. de Mariantoinig en Co., te Amsterdam. Deze firma, die ook hare bureaux te Parijs heeft, houdt zich uitsluitend bezig met dergelijk werk.

De te overwinnen moeilijkheid bij de uitvoering van het opgedragen werk was voornamelijk deze, dat een geheel moest worden gemaakt van de uit het Huis Assumburg afkomstige details, van welke de meeste te groot waren om geplaatst te worden in de daarvoor bestemde zaal die meer beperkte afmetingen bezit; ze moesten dus pasklaar gemaakt worden, hoofdzakelijk door inkorting, na te voren ook, waar noodig, eenigszins te zijn hersteld. Het was verder een eisch van den eigenaar, dat het plafond van de nieuw in te richten zaal behouden zou blijven; het behoorde daartoe hersteld en in toon van het geheel gebracht te worden. Aan de bestaande details met snijwerk, zooals de zwaar vergulde pilasters en

In het Gebouw van de Maatschappij tot Bevordering der Bouwkunst, Amsterdams, Marnixstraat 402, is gevestigd een Permanente Tentoonstelling van Bouwstukken, dagelijks kosteloos te bezichtigen.



een vorm en karakter gegeven worden, overeenkomende met die van de in de zaal te plaatsen oude onderdelen.

Ook het overbrengen van den breeden marmeren schoorsteenmantel ging met vele moeilijkheden gepaard. Een nieuw rookkanaal moest worden gemetseld; de paneelverdeling van de lambriseering en de indeeling in vakken van den wand, waartegen de mantel kwam te staan, moesten daardoor gewijzigd worden zoodanig, dat geen wanverhoudingen tusschen de bestaande en de nieuwe indeelingen ontstonden. Dit alles moest met de uiterste zorg geschieden, om het vereischte bijwerken niet in het oog te doen vallen.

Rijke bronzen, zwaar vergulde hengsels, deurkrukken en venster-espagnoletten werden gebruikt, een nieuwe kroonlijst moest gemaakt worden. Het houtwerk werd in eenvoudigen gris-perle toon geschilderd, met stemmig aangebracht verguldsel; het is thans een rijke omlijsting geworden van de wandvakken die met zijde van wijnroode kleur zijn bekleed. Tegenover den schoorsteen is de groote fraaie spiegel geplaatst. Dit alles heeft een geheel gevormd van een deftigheid en voornaamheid, waarop slechts weinig der mooiste zalen hier te lande kunnen bogen.

De onderste afbeelding op bijgaande plaat geeft eene voorstelling van deze gerestaureerde feestzaal in het Huis Marquette; de bovenste eene van de inrichting van een lokaal dat thans de bestemming van billardzaal heeft gekregen.

In laatstgenoemd vertrek werden overgebracht een eveneens uit het Huis Assumburg afkomstige spiegel met lijst en bekroning, passende bij de bestaande lambriseering. Het zijn deze onderdelen die als uitgangspunt hebben gediend voor de verdere afwerking en inrichting van dit vertrek, dat eveneens in harmonieuze gris-perle tonen is geschilderd en, met zijn nieuwe decoraties der wandvakken en deuren, een kalm en rustig verblijf is geworden.

## ZELFWERKEND BRAND-ALARM.

(Patent Hilkier.)

Het algemeen erkende nut van apparaten die een brand reeds in het begin van zijn ontstaan aankondigen, wanneer een geringe hoeveelheid water reeds voldoende kan zijn voor de blussching, is oorzaak dat in de laatste jaren verschillende soorten van brandalarmtoestellen zijn geconstrueerd. Een dezer, dat zeer gevoelig, betrouwbaar en zekerwerkend is, werd uitgevonden door Hilkier; het heeft den strengsten toets doorstaan van het Engelsche Comité tot voorkoming van brand, te Londen gevestigd, werd reeds op vele plaatsen toegepast, en heeft groote diensten bewezen.

Het geeft eerst een gevaar-sigitaal, en later een brand-alarm, wat van groot voordeel is bij smelende branden; het laat echter ook van zich hooren wanneer er een gering gebrek aan ontstaan is. Deze zelfcontrole is een groote deugd bij een toestel als dit, bestemd om langen tijd ongebruikt te blijven, waardoor allicht vergeten wordt het behoorlijk na te zien.

Voor het geven van een signaal door Hilkier's toestel is geen vooraf bepaalde hooge temperatuur nodig, want het ontstaat zoodra een temperatuur op ongewone onnatuurlijke wijze snel toeneemt, onverschillig of in de ruimte waarin het toestel geplaatst is, de temperatuur hoog of laag was.

Het alarm bestaat uit verklikkers, die geplaatst worden in elk vertrek waar men een brand vreest, en die alle door elektrische geleidingen verbonden zijn met een alarm-bord, dat gevoerd wordt door een elektrische batterij. Die verklikkers zijn bevestigd op een porcelainen plaatje tegen den wand, niet ver van 't plafond. Groote vertrekken vorderen meer dan een verklikker. Elk plaatje draagt twee verklikkers, waarvan de eene bestemd is voor een plotseling uitbrekende brand en de andere voor een smelenden brand.

De verklikker voor snelwerkende branden, fig. 1, bestaat uit een U-vormige glazen buis, aan beide einden van boven gesloten, half gevuld met kwik, dat aan beide zijden even hoog staat. Boven het kwik is een kleine hoeveelheid vloeistof die bij lage

temperatuur verdampt, terwijl de ruimte daarboven luchtledig is gemaakt.

Er zijn 3 platinadraden (1, 2, 3), welke door den wand van de

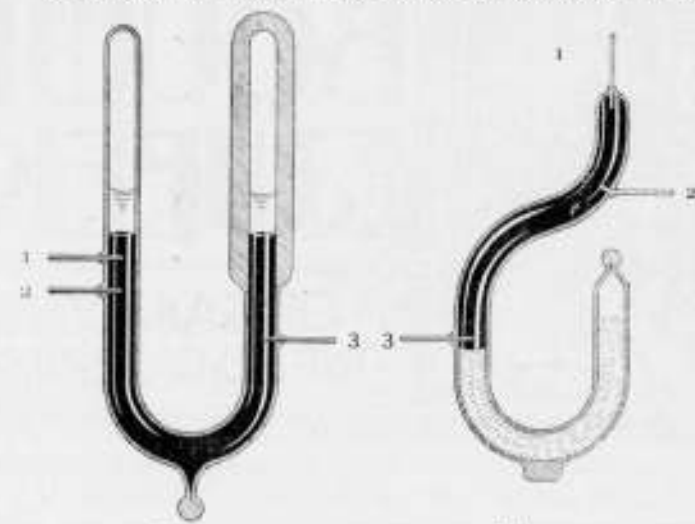

Fig. 1.

Fig. 2.

buis in het kwik reiken en een elektrischen stroom doorlaten die van 1 en 2 door het kwik naar 3 gaat. De rechterhelft der buis is omgeven met eene isolatie of is van dikker glas gemaakt. De werking van dit deel is als volgt.

Bij het verhoogen der temperatuur door een brand, waarbij de heete lucht oogenblikkelijk naar boven stijgt, wordt ook de verklikker verwarmd; maar de vloeistof boven het kwik in het linkerbeen neemt die warmte spoediger op dan die in het andere been, en de groote uitzetting die daarvan het gevolg is, drijft het kwik links omlaag. Zoodra het kwik beneden 1 gedaald is, kan de elektrische stroom niet meer van 1 naar 3, maar alleen van 2 naar 3 gaan. In die draadleiding ligt evenwel een weerstand die den stroom tot een derde van zijn kracht vermindert. Hierdoor wordt achter het alarm-bord het anker eener magnetie losgelaten en komt, tegelijk met het luiden van een bel, het gevaar-sigitaal te voorschijn. Bij verdere daling van het kwik beneden 2 wordt de stroom door den verklikker totaal afgebroken en komt er met het luiden van een zwaardere bel, het brand-alarm te voorschijn.

De bellen en signalen in de signaal-kast worden door een afzonderlijken stroom gevoerd, en blijven zoo lang werken totdat ze worden uitgeschakeld.

De verklikker voor smelende branden bestaat uit een glazen buis als in fig. 2 is voorgesteld. De linkerhelft is van boven gevuld met kwik, rustende op eene niet geleidende vaste stof, die bij eene vooraf bepaalde temperatuur smelt. Deze buis heeft ook 3 platinadraden (1, 2, 3).

Bij het ontstaan van een smelenden brand zal de temperatuur langzaam stijgen, en zoodra de vooraf bepaalde temperatuur bereikt wordt, smelt de vaste stof en zinkt het kwik daar doorheen, waardoor het contact verliest met draad 1. Dit veroorzaakt het gevaar-sigitaal en bij verdere verhitting en daling van het kwik beneden 2, het brand-alarm, op dezelfde wijze als het zoeven beschreven.

Om te voorkomen, dat onbevoegden uit spelzucht of moedwil de verklikkers zouden kunnen benadeelen, zijn ze ingesloten door een metalen scherm dat, zoodra het wordt weggenomen, den elektrischen stroom verbreekt, en een fout-sigitaal met bel in werking brengt. Ten overvloede kan dit scherm worden verzegeld. Zie fig. 3.

Dit fout-sigitaal komt ook in werking bij het ontstaan van andere gebreken, die de werking van het apparaat zouden storen, wanneer door onvoorzichtigheid een elektrische draad of ander onderdeel wordt beschadigd of gebroken.

Maar het kan ook gebeuren, dat de draden verbinding krijgen met de aarde door bijv. een gas- of waterleidingbuis. Daardoor wordt de stroom dan verzwakt en er verschijnt een aarde-sigitaal. Indien na eenigen tijd de batterij een deel van haar kracht verloren heeft en te zwak wordt, waarschuwt dat tegen het batterij-sigitaal.

Gewoonlijk worden de verklikkers van een alarm-inrichting



Fig. 3.

voor iedere verdieping tot een groep vereenigd, en op het signaal bord wordt dan aangegeven door welke het alarm is veroorzaakt.

Een toestel als beschreven is, blijkt te kunnen voorzien in alle gevallen waarin een gebrek aan het alarm kan voorkomen; het is altijd te vertrouwen en zal nooit verzuimen aan te slaan bij het ontstaan van brand.

Uit proeven is gebleken, dat de gevoeligheid van den verklikker groter wordt als de temperatuur sneller stijgt, en dat het alarm werkt bij een stijging per minuut van:

1 ° F.	na 48 min.	met een toename van	46 ° F.
2 ° F.	16 "	" " " "	30 "
5 ° F.	2 "	" " " "	10 "
8 ° F.	1/4 "	" " " "	5 "

Op eenvoudige manier kan het alarm ook worden dienstbaar gemaakt voor inbraak-signalen, bij deuren en vensters.

Dit zelfwerkend brand-alarm wordt geleverd door de firma G. Barger te 's Gravenhage.

## HARINGGRAATSTAAL.

Door het Technisch bureau Moens en Beck, te Bloemendaal, wordt een metaalgeas geleverd, Haringgraatstaal genaamd, dat op 't oogenblik in Amerika reeds op groote schaal wordt toegepast voor de samenstelling van cementijzerwerken, en bij pleisterwerken. Bij den bouw van huizen wordt het gebruikt voor het maken van binnen- en zelfs buitenmuren, maar voornamelijk bij plafonds, het brandvrij bekleeden van balken, van de onderzijde van trappen, enz.; daar het uiterst buigzaam en plooibaar is, laat het zich zonder moeite om ronde kolommen spannen, en toepassen bij togen, als bij plafonds.

De eigenaardige vorm van dit materiaal heeft het zijn spreken naam gegeven. Die vorm maakt het opbrengen van mortel zeer gemakkelijk, zonder veel verlies van specie; dit, en de geringe moeite waarmede het spoedig kan worden aangebracht, besparen mortel en arbeidsloon.

De meest gebruikelijke en dan ook steeds in voorraad zijnde soorten zijn:

Model A, standaard No. 28; per plaat van 0.35 bij 2.44 M., prijs f 0.65 of ongeveer f 0.78 per M<sup>2</sup>; gewicht per plaat 1.39 KG.;

Model BB, standaard no. 27; per plaat van 0.51 bij 2.44 M., prijs f 0.85 of ongeveer f 0.68 per M<sup>2</sup>; gewicht per plaat 1.53 KG.

Tegen ijzeren balken of stijlen wordt het materiaal bevestigd door middel van gegalvaniseerd uitgedroogd ijzerdraad, dat zoo stevig doelmijk wordt aangehouden en vastgemaakt aan de zware buitenribben van de platen, ter plaatse waar twee ribben aan elkander komen te sluiten; een of twee dergelijke verbindingen worden voorts gelijkmatig verdeeld over de lengte der plaat. Wanneer het bovengenoemde model A op de aangegeven wijze aan de balken verbonden wordt, kan het voor spanningen van circa 40 c. M. worden gebruikt. Is groote stijfheid noodig, dan wordt de spanwijde teruggebracht tot 30 c.M. Het genoemde model BB eigent zich in 't bijzonder voor die spanwijde van 30 c.M.

De platen worden tegen houten balken of ribben bevestigd met ijzeren krammen, die om de overlans doorgaande ribben van de metalen platen geslagen worden.

Het haringgraatstaal in vereeniging met cement, levert de zoenamende cementine-constructie.

Nadat de platen voldoende bedekt zijn met portland-cement, wordt hierop een eerste laag gebracht, dik ongeveer 13 m.M., van een mengsel van 1 deel p. cement, 2 deelen zand, 1 1/2 deel kalk en eene voldoende hoeveelheid haar of vezels; hierop komt een tweede laag, dik 9 m.M., bestaande uit 1 deel p. cement en 3 deelen zand, onder toevoeging van een weinig kalk. In den zomer uitgevoerde bepleisteringen moeten tegen te snelle droging beschermd worden.

Voor muren die zeer blootgesteld zijn aan de invloeden der weersgesteldheid worden de houten of ijzeren stijlen welke het raamwerk der muren vormen, bekleed met diagonaalsgewijze geplaatste planken van 22 m.M. dikte; deze worden aan de buitenzijde bekleed met een goed soort asfalt-papier. Tegen de planken beschieting worden vervolgens op afstanden van 30 à 40 c.M. houten schroten bevestigd, dik 12 tot 22 c.M. dikte, naar gelang men de wijde noodig acht van de isoleerende luchtlaag tusschen de beschieting en den cementen buitenwand. Deze laatste wordt verkregen door op de genoemde houten schroten het haringgraatstaal te bevestigen, en dit dan op de boven aangegeven wijze met cement te bedekken en verder te bepleisteren.

Deze cementine constructie, die in Amerika veelvuldig wordt toegepast, vooral voor villa's, landhuizen, stallen enz., wordt van daar uit als duurzaam en goedkoop aanbevolen.

## CONGRESSEN

VIIIste Internationaal Architecten-congres, Weenen, 1908.

Het Oostenrijksche Comité verkreeg van het Internationale Permanente Comité het recht, zich tot 11 leden uit te breiden, en koos tot Voorzitter Ober-Baurat Otto Wagner, tot Vice-Voorzitters Alexander v. Wielemans en Herman Helmer, beiden Ober-Baurat, tot eersten Secretaris Architect Franz Freiherr von Krauss, en tot tweeden Secretaris tevens Penningmeester, Bauinspektor Hans Peschl.

Een Aktions-Komitee is gevormd, waarin de drie grootste Architecten Vereenigingen van Weenen (Architekten-Klub der Genossenschaft der bildenden Künstler Wiens, Gesellsch. österr. Architekten, en Oesterr. Ingenieur- und Architekten-Verein) elk door vier leden zijn vertegenwoordigd; tevens namen daarin zitting Baurat Breszler, als Architect des Keizers voor de Jubilaums-Ausstellung, en Dr. Richard Bausenwein en Edgar von Spiegl als vertegenwoordigers der Weener pers.

Uit het genoemde Uitvoerend Comité, dat uit 26 leden bestaat, hebben zich zeven werk-comités gevormd, en wel: te voor de vertegenwoordiging, 2e voor de financiën, 3e voor de correspondentie en inlichtingen, 4e voor de vragen, 5e voor de tentoonstelling, 6e voor de af te leggen bezoeken enz., en 7e een dames-comité.

Z. M. de Keizer van Oostenrijk heeft het Beschermheerschap van het Congres aanvaard; het Eere-Voorzitterschap hebben aangenomen.

Z. D. H. Vorst Johann II von und zu Liechtenstein.

Z. H. Prins Philipp von Sachsen-Koburg und Gotha.

Z. D. Alois Prins von und zu Liechtenstein.

Z. Exc. Dr. Max Wladimir Freih. von Beck, k.k. President Minister.

• • Johann Graaf Wilczek.

• • Erich Graaf Kielmansegg, k.k. Stadhouder v. Neder-Oostenrijk.

• • Emil Freiherr von Chertek.

• • Dr. Karl Graaf Lankoronski.

• • Dr. Richard, Freih. von Bienenrath, k.k. Minister van Binnenlandsche zaken.

• • Dr. Gustaw Marchet, k.k. Minister van Eerediensten en Onderwijs.

• • Dr. Josef Forscht, k.k. Minister voor Handel.

• • Dr. Julius Derschatta, Edler van Standhalt, k.k. Minister voor Spoorwegen.

Bisschop Dr. Gottfried Marschall, Generalvikar.

Burgemeester Dr. Karl Lueger.

Onder de in uitzicht gestelde feestelijkheden behooren: De opening van het Congres in den Hofburg; een avondfeest in de zalen der Jubileums-kunsttentoonstelling in het Künstlerhaus, aangeboden door den Genossenschaft der bildenden Künstler Wiens; een tocht op den Donau met uitstapje naar den Kahlenberg, en een avondfeest, aangeboden door den Oester. Ing. und Archit. Verein. Voort is in uitzicht een tocht over den Semmering, een receptie in het Raadhuis en een feestelijkheid door het Hof aan te bieden.

Tijdens het Congres zal een Intern. Tentoonstelling van Bouwkunst worden gehouden.

Zes maanden voor het Congres, dat gehouden wordt van 18 tot 24 Mei 1908, zullen de te stellen vragen enz. worden bekend gemaakt; de schriftelijke beantwoordingen daarvan in de Duitse, Engelsche, Fransche of Italiaansche taal, moeten uiterlijk drie maanden vóór het Congres zijn ingekomen.

Ten einde de besluiten van het Congres vruchtbaar te doen zijn, zullen de Regeeringen van alle rijken worden uitgenoodigd officieele vertegenwoordigers af te vaardigen.

Het Congres zal een zuivere kunst-strekking hebben.

Het lidmaatschap kost 25 Kronen; dames-kaarten zijn à 15 Kronen beschikbaar.

Het adres van het Congres is: Schifführer Archit. Franz Freiherrn von Krauss, Wien I, Eschenbachgasse 9.

# INHOUD VAN TIJDSCHRIFTEN

De Opmerker. 13 Juli 1907. *Aanbestedingen.* Ook de keuze van dit onderwerp wordt een goede geacht voor behandeling op het Nationaal Congres voor de Ambachtsnijverheid. Ons systeem van aanbesteden is van Franschen oorsprong; in Duitschland zijn gesplitste aanbestedingen in zwang, waarbij de vele tariefrekeningen echter zeer bezwaarlijk zijn, en niet spoedig er toe leiden zullen dat dit systeem bij ons ingang zal vinden.

*Vragen,* voorgelegd aan de tweede groep der candidaten voor het examen voor *Bouwkundig Opzichter*, in Februari en Maart j.l. afgenomen.

*Nog drie prijsvragen.* Beschouwingen over de prijsvragen der Ned. Vereeniging van Kalkzandsteenfabrikanten. Zij zullen niet het door de uitschrijvers gehoopte gevolg hebben, maar waren voor vele beoefenaars der bouwkunst een welkome gelegenheid om eens een kansje te wagen. De vraag, in hoeverre toe passen van kalkzandsteen aan een ontwerp een bepaald karakter kan geven, is door de beoordeelaars onbeantwoord gelaten; en door de tentoongestelde ontwerpen wordt men niet wijzer op dit punt.

Het nummer geeft op eene plaat de afbeelding van een *Verrek in het Haagtorrenje* van de Grafelijke Zalen op het Binnenhof te 's Gravenhage.

*Architectura.* 13 Juli. *Architect en ondernemer,* overgenomen artikel van Karl. Schefler, uit de „Neu-Deutsche Bauzeitung“.

*Belangrijk lagerschool-onderwijs.* Ontleend aan een artikel van J. D. Ros, uit „Schoonheid en Onderwijs“. Hierbij zijn afbeeldingen in den tekst geplaatst van werk door leerlingen van de school der „Nieuwe Schoolvereeniging te Amsterdam, gedurende den cursus 1906-1907 vervaardigd, en op 30 Maart en 1 April j.l. tentoongesteld. De afbeeldingen betreffen vrij kleiwerk, ontwerpen voor borduurpatronen, en uitgevoerde handwerkjes.

Het „Technisch gedeelte“ bevat het slot van: *De draagkracht van bouwgrond,* met afbeeldingen. *Wie mag zich architect noemen,* naar aanleiding van een proces, gevoerd door den Bund Deutscher Architekten tegen de bekende firma Boswau en Knauer (naamlooze vennootschap) te Berlijn, Hannover en Düsseldorf.

*De Bouwwereld.* 10 Juli. Architectuur-schilders J. A. Beerstraten. *Het oude stadhuis te Amsterdam voor en na den brand van 1652,* met een losse plaat.

*Mengtoestellen voor beton en mortel,* met afbeeldingen, ontleend aan de „Wiener Bauindustrie-Zeitung“.

*Proeven op duurzaamheid van natuur- en kunststeen,* door W. Kroese, Secr. d. Ver. v. Ned. Baksteenfabrikanten. De schrijver beweert, dat de cijfers omtrent drukweerstand van kalkzandsteen (1039 K.G. waalhoerengrauw (1039 K.G.) per c M<sup>2</sup>, medegedeeld door Prof. Van der Kloes in „De Bouwwereld“ Nrs. 24, 25 en 26 van 1907, waardeloos zijn; hierop zal hij nader uitvoerig terugkomen.

Het nummer bevat de afbeelding van den plattegrond en den ontwikkelde voorgevel — met kort bijschrift — van het *Stationsgebouw der Zuid-Hollandsche Electricche Sp. Mj., te Rotterdam,* door J. P. Stok Wzn., architect.

*Technisch Weekblad.* 12 Juli. Vervolg van: *Bestellingen,* met figuren, en van: *Schetsen uit de geschiedenis der Bouwkunst.*

Het Huis. *Het oude Utrechtse Stadhuis.* Begin van een interessant, gedocumenteerd artikel van Mr. S. Muller Fz., met verschillende illustraties — waaronder afbeeldingen van den gevel van Hasenberch, gebouwd door Willem van Noort in 1547, van het stadhuis in het laatst der 17de eeuw, en van den zijgevel gebouwd in 1645.

*Twee portret-bustes door Rombout-Verhulst* (in gebakken klei), voorstellende Maria van Reigersberg en haar echtgenoot Willem van Leyre, met bijschrift van M. van Notten.

De rubriek „*Bij de plater*“ is rijk geïllustreerd, o.a. met afbeeldingen van het Gebouw der Utrechtsche Hypotheekbank te Utrecht, van het daarin gevestigde expositielokaal van het atelier „Het Huis“, en verschillende meubelen daarin tentoongesteld, of wel ontwerpen daarvoor.

# BERICHTEN

## BINNENLAND.

**Koninklijke wapens.** Het Staatsblad n<sup>o</sup>. 181 bevat een Koninklijk besluit van den 10den Juli 1907, houdende nadere vaststelling van het wapen van het Koninkrijk der Nederlanden en van den Koning der Nederlanden, alsmede van de andere leden van het Koninklijk Huis, zulks met intrekking van het Kon. besluit van 24 Aug. 1815, Staatsblad n<sup>o</sup>. 46.

Wij meenen dit onder de aandacht te moeten brengen van hen, die bij bouwwerken, op teekeningen enz. of in versieringen bij feestelijke gelegenheden, de wapens van Nederland of van het Vorstelijk Huis moeten toepassen, en natuurlijk opmerkingen van heraldisch wenschten te vermijden.

**Kunstnijverheid-teekenschool „Quilinus“, te Amsterdam.** De studies, door de leerlingen vervaardigd gedurende den afgelopen cursus en in den wedstrijd aan het einde van dezen cursus, zijn nog te bezichtigen op Zondag 21 Juli a.s., des nam. van 1 tot 4 uur, in de lokalen der school, Frans Halsstraat 14.

## BUITENLAND.

**Washington.** De plannen voor de nieuwe Kathedraal van Washington, gewijd aan St. Peter en St. Paul, ontworpen door de architecten Bodley en Henry Vaughan, werden onlangs goedgekeurd. Het gebouw wordt ongeveer 250 M. lang, bij 45 M. breed; de inwendige hoogte van het middenschip zal 31 M. bedragen. De kerk is bestemd voor 5000 zitplaatsen. De Bouwkosten zullen 12 miljoen gulden bedragen.

**Los Angeles City.** Alhier is overleden Colonel W. L. B. Jermey, architect te Chicago. Hij was een der eerste ontwerpers van de hemelhooge huizen met stalen geraamte. Het bekende gebouw der Home Life Insurance in Chicago, was een der eerste gebouwen van dat genre, hetwelk naar zijn ontwerp tot stand kwam.

Jermey was een zeer bekwaam voortvarend man, een opgewekte en gaarne geziene figuur in de bijeenkomsten der leden van het American Institute of Architects.

**Friedrich Ratzel,** 17 Juli 1869 te Durlach in Baden geboren, is den 5den Juli plotseling te Karlsruhe overleden. Hij was een der bekwaamste architecten van de jongere generatie van Zuid Duitschland, sedert 1905 prof. aan de Technische Hoogeschool te Karlsruhe. In den grond was hij eclectic; hij nam het goede en schoone waar hij het vond. Maar hij zag het rijper, rijker en dieper dan anderen, meer met de ziel dan met het verstand, meer met het gemoed dan met den koel overwegenden critischen blik. Zijn Duitsche renaissance en zijn barok zijn daarom van zulk een gevoeligen rijkdom, van zoo fijn ontwikkeld gevoel. Zijn voornaamste werk is het raadhuis van Duisburg; verder bouwde hij o.a.: het Hansahuis in Mannheim, de Volksbank te Mainz, het gebouw der Kunstvereeniging in Karlsruhe.

# BUREAU VOOR PLAATSING VAN OPZICHTERS EN TEEKENAARS

Marnixstraat 202, Amsterdam.

Ingeschreven sollicitanten 1907:

Bouwkundig Opz. Teekenaar, ouderdom 36 jaar	salaris f
„	125.—
„	70.—
„	100.—
„	65.—
„	100.—
„	90.—
„	70.—
„	90.—
„	90.—
„	40.—
„	90.—
„	80.—
„	100.—
„	100.—
„	60.—
„	100.—
„	80.—
„	110.—
„	80.—
„	50.—
„	30.—

Teekenaar

# AANKONDIGING VAN AANBESTEDINGEN

## MAANDAG 23 JULI.

**AMSTERDAM.** Het bouwen van een houten dam met keersluis in de nieuwe Vaart nabij de Wittenburgergracht. Het gem. best. 's midd. 12 u. Bestek en teek. à f 1.25 te bekomen ter stadsdrukkerij. Inl. te bekomen bij den ingenieur hoofd van de afd. „Havenwerken“ stadhuiskamer no. 151.

## DINSDAG 23 JULI.

**ARNHEM.** Het bouwen van een woonhuis op een vrij terrein aan de Sweerts de Landasstraat alhier. De archit. A. Jansen, Dr. Fabiusstr. A. 302 Velp. Bestek en teek. à f 1.25 verkrijgb. bij L. Bouvet, Dr. Fabiusstr. Velp. Inl. geeft gen. architect van n.m. 12-2 u. en na 's av. 7 u.

**DIEVER.** Het afbreken en het bouwen van een nieuwe veldwachterswoning ald. Het gem. best. v.m. 11 u. Bestek en teek. ter inzage ter secretarie en in het logement van T. Wesseling. Aanw. gedaan.

**GELDERMALSEN (GELD.).** Het bouwen van een acetylenegasfabrieksgebouw met bijkomende werken. Het gem. best. v.m. 11 u. Bestek en teek. ter inz. ten gem. huize van v.m. 9-12 uur Inl. geeft de gemeente-architect S. v. Alphen. Aanw. 23 Juli v.m. 9 uur.

**HENGELO. (OV.).** Het bouwen van een verdieping op een perc. aan de Brink. De heer J. H. Eshuis, 'sav. 8 u., in café Gelink, Brinkstraat. Bestek en teek. in gen. café ter inz. Aanw. 23 Juli, v.m. 10 u. Inl. verstrekt de arch. W. Elzinga.

**SELINGEN.** Het bouwen van een burgerbehuizing onder bijlev. der benoedigde materialen, arbeidsloonen, etc. De heer L. Boezema, n.m. 6 u., in café „Plat“, alw. bestek en teek. ter inz. liggen.

**TERHEIJDEN.** Het bouwen eener nieuwe tweeklassige school te Slikgat. Het gem. best. v.m. 11 u., in het café van P. de Hoogh. Bestek en teek. à f 1.50 verkrijgb. ter gem. secretarie. Inl. geeft de arch. M. Dijkers. Aanw. gedaan.

**WOENSDAG 24 JULI.** **HENGELO. (OV.).** Het opbouwen van schoollokalen en het bijhouden van trapportalen en privaten aan de Scholen B. C. en G. Het gem. best. 's midd. 12 u. Bestek en teek. ad. f 1.50 verkrijgb. Inlicht. geeft J. Haarhendriks. Aanw. gedaan.

**MIDDELBURG.** Het bouwen van een woonhuis te Hansweerd. De heer J. A. Vertregt, n.m. 3 u. Bestek en teek. ad. f 1.50 verkrijgb. bij drukker Littooi, Middenburg. Aanw. 24 Juli, v.m. 11½ u.

**VELSEN.** Het verbouwen van het gemeentehuis met bijbehorende werken. Het gem. best. v.m. 11 u.

**DONDERDAG 25 JULI.** **BOKHOVEN.** Het bouwen van een raadhuis in de kom der gem. met bijlevering van alle materialen. Het gem. best. n.m. 5 u. Bestek en teek. à f 1.25 verkrijgb. ten gem. huize. Aanw. 25 Juli n.m. 4 u.

**ROOSENDAAL (N-BR.).** Het verbouwen van het vroegere R.K. Gasthuis tot vergaderzaal met aanhoorigheden. Het kerkbest. der paroch. kerk van den H. Job. den Dooper v.m. 10 u. in het catechismislokaal aan de Kerkstraat Inlicht. geeft de arch. A. J. de Bruijn.

**VRIJDAG 26 JULI.** **SCHAGEN.** Het amoveeren der bestaande gebouwen en de bouw van een dubbel woonhuis met bijbehorende werken aan de Heerenstr. en Loet aldaar. De heeren Koster en Wiglama. Bestek met 2 teek. à f 2.50 verkrijgb. bij den bouwkr. J. R. Vlamming. Aanw. 24 Juli n.m. 1 u.

## ZATERDAG 27 JULI.

**BAARLAND (ZEEL.).** Het afbreken van een bestaand en het bouwen van een geheel nieuw dubbel woonhuis. Het Burg. Armbestuur van Baarland, n. m. 1 u. in de herberg bij B. Traas, Aanw. 20 Juli, n. m. 1 u. door den arch. A. J. A. Hoogvliet, te Baarland, bij wien bestek en teek. à f 1.25 verkrijgbaar.

**RAUWERD.** Het bouwen van een schoolgebouw met 2 lokalen te Sybrandaburen. Het gem. best. van Rauwerdhem.

**PAPENDRECHT.** Het bouwen van twee woningen aan het Oost-Einde aldaar. De arch. H. Moulijn, Bestek en teek. ter inz. in het café Giltay, aan het Oost-Einde aldaar en à f 1.25 verkrijgb. bij gen. archit. Toulonsche Laan 10 a.r. Dordrecht. Aanw. 24 Juli, n.m. 3 uur.

**MAANDAG 29 JULI.** **VLISSINGEN.** Het bouwen van een R.K. Meisjesschool op het terrein der bestaande af te breken school aan de Korenmarkt. Het R. K. Par. Kerkbest. van de H. Jacobus de Meerdere, n. m. 5 u., in het St. Vincentiusgebouw aan de Gravenstraat.

**DINSDAG 30 JULI.** **VIANEN.** Het maken van kantoorlokalen, met Directeurswoning op een terrein aan den Markt aldaar. De architect E. G. Wentink Jr. te Utrecht 's midd. 12 u. in het hotel „het Zwijnshoofd“ van A. Hol.

**WOENSDAG 31 JULI.** 's GRAVENHAGE. De bouw van een post- en telegraafkantoor op het station-emplacement te Bovenkarspel-Grootebroek. Het Minist. van Waterstaat, n.m. 2 u. (1.40 Greenwich) in een der lokalen van het Hoofdbest. der Posterijen Parkstraat.

**DONDERDAG 15 AUGUSTUS.** **HAARLEM.** Het bouwen van eene dinnwachterswoning te Koog op Texel, behoorende tot de rijk-zeewerken in de prov. Noord-holland. Raming: f 3300.

Het prov. bestuur v.m. 11 u. Bestek no. 177, na 1 Aug. ter lez. aan het min. van waterstaat aan de lok. der prov. best. en is te bek. bij gen. van Cleef te 's Hage. Inl. te bek. aan het bureau van den hoofd-ing. direct. Kemper te Haarlem, den ing. Roosboom te Alkmaar en den opz. van Veer te den Helder. De nota van inl. ligt op 8 en 10 Aug. van v.m. 9 tot n.m. 5 u. ter inz. bij voorn. opz.

**AFLOOP VAN AANBESTEDINGEN**

**27 JUNI.** **WERKHOVEN (UTR.).** Het bouwen van een kerk en pastorie e.a. Door het R. K. kerkbest. van O. L. V. Laagste inschr. Mestrom, Nijmegen, f 51500.

**30 JUNI.** **BOSKOOP.** Het bouwen van een R.K. meisjes- en jongensschool met zusterhuis. Laagste inschr. Leuze, Gouda, f 34469. Gunning aangehouden.

**ZANDVOORT (ONDERH.).** Het verbouwen der bewaarschool. Door den architect D. E. L. van den Arend. Laagste inschr. Jc. Koper, f 3345.

**8 JULI.** **BATIMEN (ONDERH.).** Het bouwen van een boerenwoning voor den landbouwer G. J. Hoogenkamp. Laagste inschr. Metselwerk. E. Roerink, Deventer, f 693.

**7 JULI.** **NIJHASKE.** Het bouwen van een pakhuis met kantoor voor den heer A. A. Wis-

man ald. Raming f 3500. Door den bouwkr. J. M. Visser, te Heerveen. Laagste inschr. P. Jongbloed, Joure, f 3440.

**8 JULI.** **HAPS (N-BR.).** Het bouwen van een burgerwoonhuis, aldaar, met bijlevering van alle materialen, enz. voor rekening van den gem. Secret. H. Selten. Door den bouwkr. C. G. Elbers.

Laagste inschr. C. Thijssen, Beers, f 3645. Nog niet gegund.

# Posterijen en Telegrafie.



# AANBESTEDING

Op Woensdag, 7 Augustus 1907, des namiddags te 2 ure, (1.40 Greenwichtijd), zal, in een der lokalen van het Hoofdbestuur der Posterijen en Telegrafie, Parkstraat te 's Gravenhage, worden aanbesteed:

**Het bouwen van een Postkantoor met Directeurswoning te Nieuw-Amsterdam.**

De aanbesteding geschiedt bij inschrijving, volgens § 447 der Algemeene Voorschriften, vastgesteld bij beschikking van den Minister van Waterstaat, Handel en Nijverheid, van 1 Februari 1901, L. X, afdeling Waterstaat T.

Het bestek ligt na 23 Juli 1907 ter lezing aan het gebouw van het Hoofdbestuur der Posterijen en Telegrafie; aan het bureau van den Rijksbouwmeester in het 1ste district, Binnenhof te 's Gravenhage; aan het Hulp-postkantoor te Nieuw-Amsterdam, en is na genoemden datum, op franco aanvraag, tegen betaling der kosten ad f 0.35, benevens de kosten van verzending, te bekomen bij de boekhandelaren Gebroeders VAN CLEEF, Spui no. 280 te 's Gravenhage, en door hunne tusschenkomst, in de voornaamste gemeenten des Rijks.

Inlichtingen worden gegeven door voornoemden Rijksbouwmeester te 's Gravenhage en door den Opzichter der Landsgebouwen TH. VERLAAN te Winschoten.

De inschrijvingsbiljetten moeten worden ingezonden aan het Hoofdbestuur der Posterijen en Telegrafie.

Aanwijzing zal worden gedaan op Woensdag, 31 Juli 1907, des namiddags te 12½ ure.

Inschrijvingsbiljetten, niet door de borgen persoonlijk ondertekend, worden als ongeldig ter zijde gelegd.

's Gravenhage, 9 Juli 1907.

# Assurantie Maatschappij tegen Brand-

schade en op het **Leven**

# DE NEDERLANDEN

van 1845.

's-Gravenhage, Kerkplein, hoek Prinsestraat — Amsterdam, Sophiaplein — Rotterdam, Zuidblaak 24 (Beursplein) — Breda, Prinsenkade — Haarlem, Groote Houtstraat 71<sup>000</sup>, hoek Gedempte Oude Gracht — Nijmegen, in de Betoustraat 8 — Groningen, Vismarkt 40 hoek Haddingestraat — Zutphen, IJselkade.

Hoofd-Directie te 's-Gravenhage: **CAREL HENNY**, Directeur; **Mr. J. J. HENNY**, Adj.-Directeur; **G. TEERINK**, Alg. Procuratiehouder.

Kapitaal . . . . . f 4.000.000.00  
Reservefonds uit 1906 . . . . . 1.235.100.00  
Betaalde Brandschaden tot  
utt. 1906 . . . . . 31.405.000.00.

# BRAND-LEVEN-INBRAAK.

Verzekering tegen vaste en zeer billijke Premien, zonder Inleggelden of Nabetalingen.

## 9 JULI.

**AALSMEER.** Het bouwen van een café met woonhuis aan den Uiterweg. Door den gen.opz. A. v. d. Laars.  
Metselwerk. Laagste inschr. G. Terreehorst, Nieuwveen, f 1725.  
Timmerwerk. J. v. d. Laarse, Almeer, f 3444.  
Schilder- en behangwerk. D. Meijer, Hoofddorp, f 544.

## 10 JULI.

**ALMELO.** Het verbouwen van zijn pere. aan de Holtjesstraat tot woonhuis en winkel met bovenwoning. Door den architect H. A. Witzand Bz.  
Metsel- en timmerwerk. Laagste inschr. A. A. Nijhoff, Almelo, voor f 5152.

**ENSCHEDÉ. (ONDERH.) (HERBEST.)** De restauratie van het kerkgebouw. Door het R.K. kerkbestuur der St. Jacobuskerk. Laagste inschr. J. M. Tonis, f 3737.

**ENSCHEDÉ.** Het verbouwen van perceel no. 3 op een terrein gelegen aan de Brinkstraat aldaar. Door den arch. H. Reijgers. Laagste inschr. H. M. en G. Punte, f 6095. Gegund.

**OUDE-PEKELA.** Het bouwen van een villa, op een terrein kadastraal bekend in sectie A. no. 1556 aldaar. Door den arch. K. H. Holthuis te Groningen. Gegund aan G. Dijkhuis, Winschoten, f 16493.

## 11 JULI.

**GOOR.** Het bouwen van een burgerhuis

aan de Molenstraat aldaar. Door den bouwv. C. Mulder.  
Laagste inschr. H. Deeterink, Goor f 2640. gegund.

**HEERDE.** Het herbouwen van een slachthuis met stalling, voor rekening van den heer J. Kohen. Raming f 2626,36 1/2. Door den bouwv. J. Dekker.  
Laagste inschr. A. Dekker f 2595.

## 12 JULI.

**BAARN (ONDERH.)** Het bouwen van een vorstvrj pakhuys met stal en wagenbergplaats aan de Leestraat, voor rekening van den heer G. v. Woudenberg.  
Ingekomen 7 biljetten. Laagste inschr. J. Hartog, Baarn, voor f 4980, gegund.

## LYST VAN LEVERANCIERS EN FABRIKANTEN

Prijs per regel voor niet geabonneerden op advertentiën f 5.— per jaar bij vooruitbetaling. Abonnés op Advertentiën 1 regel gratis voor iedere advertentie.

Albast-Cement. — G. VAN LENT & Co. Rotterdam.  
Aerogeengas. — Tj. v. d. ZEE, Bezuidenhout, Rijklof van Goensstraat 18, den Haag.  
Asbest-leien. — Cementmestiekbedekking, Houtcement- en Houtcementdakbedekking, Haensler's Houtcement. — G. SMITS & Co. Weesperzijde 39 Amsterdam. Tel. 7466.  
Asbestleien, bouwmaterialen, enz. Bouwmaterialienhandel „STEEN-OORD", 's-Gravenhage.  
Asphalt, Houtcement, Dakbedekking enz. — Dordrechtse Asphaltfabriek ROODENBURG & Co. Dordrecht.  
Asphalt, Houtcement, Dakbedekking enz. — N. V. Utrechtse Asphaltfabriek v.h. firma STEIN & TAKKEN, Utrecht.  
Asphalt. — W. J. v. d. WETTEREN en A. S. KEY, Rotterdam.  
Asphalt, te NED. ASPHALTFABRIEK, Utrecht.  
Asphalt, Houtcement, Dakbedekking, Amsterd. Asphaltfabriek „de Vesuvius", Amsterdam.  
Assurantie-Mij. tegen Brandschade „de Nederlanden van 1845" 's-Gravenhage, Kerklein hoek Prinsstraat.  
Atelier voor Decor. Kunst. KRUYMEL en MERCKENS, Haarlem.  
Badinrichtingen. — Th. VAN HEEMSTEDÉ OBELT, Amsterdam.  
Beeld- en steenhoutwerk. — v. d. MAAS & Co. den Haag-Bussum.  
Beton- en Betonizerwerken, DE KONINK ROTTERD. CEMENT-STEENFABRIEK v.h. VAN WANING & Co. Rotterdam.  
Beton (Gewapend). — HOLL. MIJ. TOT HET MAKEN VAN WERKEN IN, 's-Gravenhage.  
Beton (Gewapend). — F. J. STULEMEIJER & Co. Breda.  
Beton, Gewapend. — P. BOURDREZ, den Haag.  
Beton (Gewapend). — Koninklijke Rotterdamse Cementsteenfabriek voorheen VAN WANING & Co. Rotterdam.  
Betonsteenen, Machines voor holle. — EM. KOCKEN, Arnhem.  
Betonijzer „Kahn Systeem", Handelsmaatschappij van R. S. STOKVIS & ZONEN, Rotterdam.  
Bouwstoffen. — MARTIN & Co., Amsterdam.  
Bovenlichtsluiting „Flux". — VAN DE POLL, Parmerend.  
Bovenlichtsluitingen in div. systemen, LUYKE & Co., Rotterdam.  
Brandkasten en Kluisdeuren. — DE LUGT & SERNE, Haarlem.  
Brandkasten, Kluisdeuren en Brandkluisdeuren. J. LIPS Bzn., Dordrecht.  
Brandkasten, Kluisdeuren, „Syst. Ostertag", G. L. Schultz, Rott.  
BRANDKLUISDEUREN. — Wed. P. A. SCHROOR & Zoon, Den Haag.  
Brücknerplaten. — FABRIEK INDUSTRIE, Breda.  
Cement-Ijzerw. — NED. MIJ. VOOR MONIERW., Amsterdam.  
Cementmestiekbedekking. Handel in Bouwmaterialen van J. A. SMITS & ZONEN, Ruijschstraat 30 b/d Weesperzijde, Amsterdam.  
Cementijzer-Constructies enz. — H. WESTENBERG, Almelo.  
Centrale Verwarming. — W. J. STOKVIS, Arnhem.  
Centrale Verwarming enz. — GEVEKE & Co., Amsterdam.  
Centrale Verw. en Ventilatie. — Th. v. HEEMSTEDÉ OBELT, Amsterd.  
Centrale Verwarming. — LUIJKE & Co., Rotterdam.  
Centrale Verwarming, Ventilatie, Wasch- en Droog-inrichtingen, H. ZIMMERMANN, Utrecht.  
Centrale Verwarming. — JAN HAMER & Co., Amsterdam.  
Centrale Verwarming. — Wed. J. T. HUNCK & ZONEN, Amsterdam.  
Closets. — Th. VAN HEEMSTEDÉ OBELT, Amsterdam.  
Eerste Nederl. Xylolith-Fabriek. — A. S. KEY, Rotterdam.  
Exceliorplaten. — GEBRS. VAN DER VIJGH, Amsterdam.  
„Flux" Bovenlichtsluiting. — VAN DE POLL, Parmerend.  
Gaskachels (nieuwste condensings). — OBELT, Amsterdam.  
Gas-, Stoom- en Waterleiding. — R. S. STOKVIS & ZONEN, Leuvehaven 74-76, Rotterdam.  
Glas in lood. — J. J. B. I. BOUVY, Dordrecht.  
Gewapend beton, HUYGEN & WESSEL, Siegwartbalken, R'dam.  
Gegoten geëmailleerd ijzeren waschtafels. — Th. VAN HEEMSTEDÉ OBELT, Amst., 150 de Ruyterkade, Filiaal: 36, Rokin.  
Grondboringen. — A. J. STOEL Jr., Haarlem.  
Haenslersch Houtcement. — C. F. BEER, Keulen.

HEINEKEN'S GLAZENWASSCHERIJ. Stoom Jalozezien-, en Rolluiken-fabriek. — 's GRAVENHAGE. Driehoekjes 3 voorheen Wagenstraat 39a. — AMSTERDAM, v. d. Helstraat 1.  
Houtcement- en Houtcementdakbedekking, Haensler's Houtcement. Handel in Bouwmaterialen van J. A. SMITS & ZONEN, Ruijschstraat 30 b/d Weesperzijde, Amsterdam.  
Houtgraniet, Kalksteen. — FELT & HOOYKAAS, Rotterdam.  
Huisdeursloten. — LIPS, Dordrecht.  
Jalousiën. — J. F. KRONER & Zoon, Spuistr. 246, 248, 250, Amst.  
Jossou-Cement. — A. E. BRAAT, Rotterdam en Amsterdam.  
Keien enz. — FERD. ENGERS, Amsterdam.  
Kokosgipsplaten. — H. H. DE HAAN, Nijmegen.  
Lengtematen, duimstokken enz. — W. J. WEISSENO, Amsterdam.  
Liften. — Machinefabriek DE ZAAAN, Wormerveer.  
Liften. — Th. VAN HEEMSTEDÉ OBELT, Amst. (R. WAYGOOD & Co.)  
Liften, Ventil., Gesm. ijzer, trappen, J. HAMER & Co., Amsterdam.  
Liften (Hydr. en electr.). — FRED. STIELTJES & Co. Amsterdam.  
Liften speciaal Handkracht. — J. C. VAN STRAATEN, den Haag.  
Looden en inw. glasmail privateleidingen. — OBELT, Amst.  
Luminographie en Lichtdruk, Steendr. „Senefelder" Amsterdam.  
Metaalwerk, meubelen. — ONDER DEN STR. MAARTEN, Haarlem.  
Machinefabriek Metaal- en Ijzergieterij v.h. SPOOR, WIJVOORD & Co., 's-Gravenhage.  
Montegratedruk. — H. J. MONDT, den Haag.  
Muschelkalkstein. — J. H. P. JANSE, Amsterdam.  
Natuursteenbewerking. — G. W. HARMSEN, Amsterdam.  
Parketvloeren, AUG. LACHAPPELLE, Breda.  
Plafondplaten. — GESS. MIJNLIEFF, Nijmegen.  
Portland-Cement. — DYCKERHOFF & SOHNE, Amöneburg.  
Präcisionsvensters en deuren. — v. d. SCHUIJT & KUNTZE, Amst.  
Prisma's Luxfer. — Wm. VAN RIJN, Amsterdam.  
Proefstation Bouwmat. — KONING & BIENFAIT, Amsterdam.  
Raamsluiters voor bovenlichten. — HEEMSTEDÉ OBELT, Amst.  
Rolluiken. — W. H. M. SCHOLTE, Prinsengr. 516, Amsterdam.  
Rolluiken, Serredekking enz. — S. BRUIGOM, Arnhem.  
Rolluiken enz. J. P. SENFT, Haarlem.  
Rolluiken enz. W. C. J. VAN DER MEYDEN, den Haag.  
Schoorsteenmantels, marmere. — G. & J. COOL, Amsterdam.  
Schoria Bricks, Ijzeren buizen enz. — W. DEURVORST, Den Haag.  
SLOTEN EN VEEIGHEIDSAFSLUITINGEN. — LIPS DORDRECHT.  
Spiegel, Vensterglas enz. — P. DOLK & Zs., Rotterdam - Dordrecht.  
Stalen balken, Ijzer enz. — Gebr. VAN DER VLIET, Amsterdam.  
Stalen Balken, Ijzer enz. W. BERNET & Co., Amsterdam.  
Stalrichtingen, Verwarming, Jan Hamer & Co., Amsterdam.  
Stalrichtingen. — STAAL & HAALMEIJER, Amsterdam.  
Stalen balken. — H. E. O'VING Jr., Rotterdam.  
Stalen balken. — DIKEMA & CHABOT, Rotterdam.  
Stalen balken en U-profielen — Deutsch-Luxemburgische Bergwerks- und Hütten-Aktiengesellschaft, Vertegenw. C. D. v. d. LINDEN, Singel 514, Amsterdam.  
Steengas. — F. A. CLOER, Amsterdam.  
Steengoed of Engelsche buizen en kruispannen. — HOUBEN & STEEGH, Belfeld en Tegelen (Limburg).  
Stoommachines, Ketels, Zuid-Holl. Machinefabriek en Constructiewerkplaats. Dir. ANTON KRÖNER, den Haag.  
Stoomtimmerfabriek. — GEBRS. VAN MALSEN, Den Haag.  
Stucsteen, Stucmarmel, The Dutch Mercantile Cy. — B. T. HAGEN Rotterdam.  
Tegelversteringen enz., Plaatelbakkerij DE DISTEL, Amsterdam.  
Timmer- en lijstenfabriek. — G. P. J. BECCARI, Haarlem.  
Trockenstucplafonds. — De 1e Ned. Trockenstucfabriek, Venlo.  
Urinoirs (Toilet). — H. HUIJCK & A. IMHOFF, Rotterdam.  
Ventilators. — Th. VAN HEEMSTEDÉ OBELT, Amsterdam.  
Ventilators. — D. P. HASSELMAN, Amsterdam.  
Ventilatoren. — SLUIS & VRUGTMAN, Amsterdam.  
Vluchtluikladder, W. J. VAN ELDEN, Amsterdam.  
Vuurvaste steen, Tras, Aarden buizen, Straatkeien — „Bouwmaterialen" v.h. M. LUIJTEN, Lekkerkerk, Rotterdam en Dordrecht.  
Wandtegels, cement, kalk, graniet — „Bouwmaterialen" voorheen M. LUIJTEN Lekkerkerk, Rotterdam en Dordrecht.  
Wandtegels, Schoorsteenmantels enz. — A. N. DE LINT, Delft, Den Haag.  
Ijzeren ramen, P. DELOSIE-MOONEN, Nijmegen.  
Ijzerconstructiën, Kunstsmeedwerken, Zuid-Holl. Machinefabriek en Constructiewerkplaats. Dir. ANTON KRÖNER, den Haag.  
Ijzerconstructies (Ontwerpen van). — W. G. A. BIJL, Utrecht.  
Zandsteen. — FERD. ENGERS, Amsterdam.  
Zechit. — I. LEHREN, Amsterdam.  
Zinkwerken. — Naaml. Venn. F. W. BRAAT's Kon. Stoomfabriek van — Delft.



BILLARDEZAAL.



FEESTZAAL.

## ZALEN IN HET KASTEEL MARQUETTE.

Restauratie uitgevoerd door de firma A. A. DE MARIANTOING & Co.  
Architect-Decorateur AUGUST J. C. VAN SPAENDONCK te Amsterdam.

## Mondtegraphiedruk.

Goedkooper dan Photolithografie.  
Nette uitvoering. — Snelle levering.

Electrische Lichtdrukkinrichting.  
Groothandel in Lichtdrukpapieren.

**H. J. MONDT**

François Valentijnstraat 13/15, 's GRAVENHAGE.  
Interc. Tel. 520.

## Lichtdrukken.

Deze worden vervaardigd in alle mogelijke kleuren.

## P. BOURDREZ

Constructeur van werken in

**Gewapend beton.**

VALERIUSSTRAAT 8.

's GRAVENHAGE.

## GEVRAAGD

op een groot Architectenkantoor te Amsterdam een praktisch en theoretisch bekwaam **BOUWKUNDIG TEEKENAAR**, in staat zelfstandig te werken.

Br. fr. lett. N. M. 2865 Alg. Adv. Bur. A. DE LA MAR AZN., Amsterdam.

BOUW ORNAMENTEN

GEWAPEND OPS KUNSTSTEEN  
CEMENT BETON

EDUARD NETTESHEIM — VENLO

GRANITOS

METAAL CEMENT

EDUARD NETTESHEIM — VENLO

## AANBESTEDING.

BURGEMEESTER EN WED. BROEDERS VAN KAMPEN zullen in het openbaar aanbesteden op den 31 Juli 1907 des n.m. te 1.30 uur op het Raadhuis:

Bestek no. 24.

De restauratie van het Gothische huis te KAMPEN, met alle daarbij behoorende steenhouwwerken.

Inlichtingen worden verstrekt van 22 — 26 Juli a.s. des n.m. van 1.30 tot 3.30 uur op het Kantoor der gemeentewerken. Bestek en met 8 lichtdrukken ad f 2,50 per exemplaar te bekomen aan bovengenoemd kantoor.

Bij MOUTON & Co. te 's-Gravenhage zijn verschenen de

Nieuwe Algemeene Voorwaarden

BEHOORENDE BIJ DE

BESTEKKEN VOOR DE LEVERING

VAN

IJZER en STAAL

AAN

's RIJKS MARINE.

PRIJS 25 CENT

Vastgesteld bij beschikking van den Minister van Marine van den 9 Juli 1904 D. No. 41.

TROCKENSTUCC

GEWAPEND GIPS PLAFONDS

EDUARD NETTESHEIM — VENLO

FERRULIN

DE BESTE WATERVERF

EDUARD NETTESHEIM — VENLO



**JAN HAMER & Co.**

Frederiksplein 6 en 8.

AMSTERDAM.

**VEILIGHEIDS-LIFTEN**

2000 Nederlandsche Referenties.



Posterijen en Telegrafie.



## AANBESTEDING.

Op Woensdag, 31 Juli 1907, des namiddags te 2 ure, (1.40 Greenwich tijd), zal in een der lokalen van het Hoofdbestuur der Posterijen en Telegrafie, Parkstraat te 's-Gravenhage, worden aanbesteed:

de bouw van een Post- en Telegrafgebouw op het Station-emplacement te Bovenkarspel—Grootbroek.

De aanbesteding geschiedt bij inschrijving, volgens § 447 der Algemeene Voorschriften, vastgesteld bij beschikking van den Minister van Waterstaat, Handel en Nijverheid, van 1 Februari 1901, L. N., afdeling Waterstaat T. Het bestek ligt na 15 Juli 1907 ter lezing aan het gebouw van het Hoofdbestuur der Posterijen en Telegrafie, te 's-Gravenhage aan het bureel van den Rijksbouwmeester in het 1ste district, Binnenhof te 's-Gravenhage; en is na genoemden datum, op franco aanvraag, tegen betaling der kosten ad f 0,35, benevens de kosten van verzending, te bekomen bij de boekhandelaars Gebroeders VAN CLEEF, Spui no. 28 te 's-Gravenhage, en, door hunne tusschenkomst, in de voornaamste gemeenten des Rijks.

Inlichtingen worden gegeven door voornoemden Rijksbouwmeester te 's-Gravenhage. De inschrijvingsbiljetten moeten worden ingezonden aan het Hoofdbestuur der Posterijen en Telegrafie.

Aanwijzing zal worden gedaan op Woensdag, 24 Juli 1907, des namiddags te 12<sup>1</sup>/<sub>2</sub> ure.

Inschrijvingsbiljetten, niet door de borgen persoonlijk ondertekend, worden als ongeldig ter zijde gelegd.

's-Gravenhage, 1 Juli 1907.

**Gewapend-Beton.**

Uitvoering van alle werken.

**L. H. Kurpershoek,**

**ROTTERDAM.**

(ZWAANSHALS).

Fabriek van Houten Parketvloeren.  
AUG. LACHAPPELLE, BREDA.

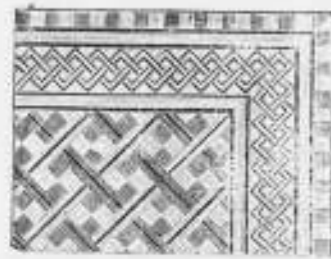

Beveelt zich aan voor de levering van  
Houten Parketvloeren,  
eenvoudig of rijk van teekening in verschil-  
lende systemen, massief, opgelegd, vocht-  
werend, ook systeem „tapis”, op het oog  
gelijk aan massieve vloeren.

Houten Asphalt Tegels.  
Catalogi, beschrijvingen en prijzen op aanvraag.

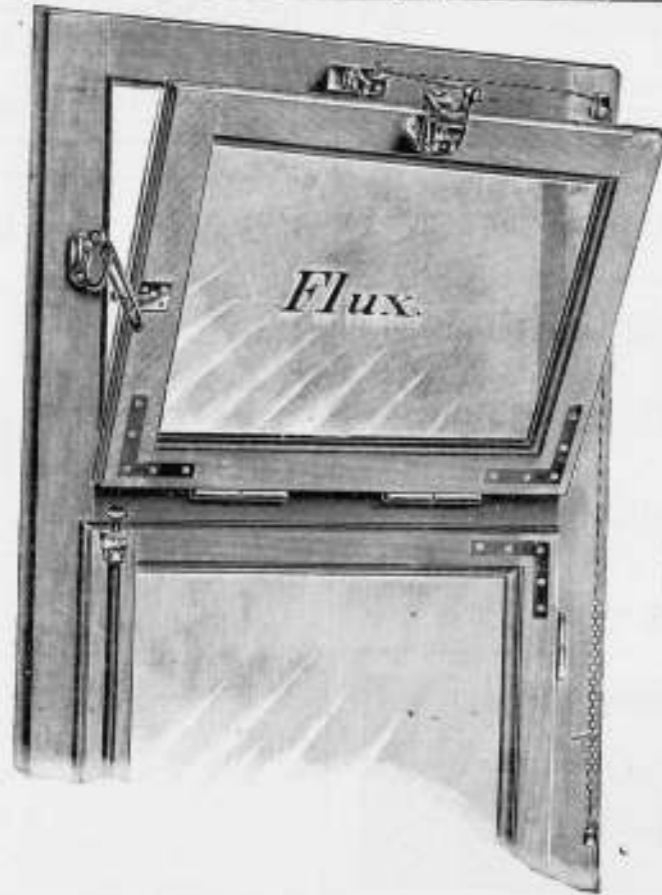

D R P 157566

D R P 152008

„FLUX” Bovenlichtsluiting.  
„FLUX” wordt met één koord geopend en gesloten.  
Vraagt inlichtingen en prijzen.

Vertegenwoordigers voor Nederland en Koloniën.

**VAN DE POLL, Purmerend.**

Te bezichtigen op de Permanente Tentoonstelling van de Mij. tot Bev. der Bouwkunst  
Speciaal vervaardigd voor de bovenlichten in NEDERLAND.

Kloos en van Limburg R'DAM.

**Siegwart-Balken.**

Huygen en Wessel R'DAM.  
A'DAM.

**HOUBEN EN STEEGH.**

Stoomfabriek van Steengoed (Engelsche) buizen en alle soorten van dakpannen.  
te Vento.

Specialiteit in Steengoed of Engelsche buizen en kruispannen.  
Levering onder strengste keur. — Monsters gratis op aanvraag.

Monsters zijn te zien op de Permanente Tentoonstelling in het Gebouw van de Maatsch.  
L. Bevordering der Bouwkunst, MARXENSTRAAT 402 te Amsterdam.

**ASSMAN & C<sup>o</sup>.**

≡ ZUIVERAARS ≡  
OOK VAN MUIZEN

Keizersgracht 310 AMSTERDAM

Bekroond met goud } 1878  
Tentoonstelling } 1895  
1906  
INT. TELEFOON 4202.

**AËROGEENGAS.**

Het beste en zekerste systeem,  
— zie de talrijke Attesten — van  
verlichting voor kleine gemeenten,  
Villaparken, Villa's, Gestichten,  
Fabrieken enz.

Wordt tevens als beweegkracht  
dienstbaar gemaakt voor aanleg  
WATERLEIDING.

Apparaat zeer eenvoudig,  
zoo gewenscht werkende met  
gewichten, dus zonder Mo-  
tortje, zindelijk, gevaarloos  
en gemakkelijk te bedienen.

Behalve in vele villa's en  
gestichten, zijn reeds 9 be-  
langrijke dorpen in Neder-  
land, naar ons systeem met  
dit Gas verlicht.

AËROGEENGAS-MAATSCHAPPIJ.

Hoofddirecteur voor Nederland en België

**Tj. van der Zee,**  
Bezuidenhout. - Rijklof van Goensstraat 18.  
DEN HAAG.  
Interc. Tel. 2658.



AMSTERDAMSCHER  
ASPHALTFABRIEK.  
VAN DEN BERG & VIËTOR.  
Houtcement - Cementmastic  
ASPHALTYLOEREN.

**Redding bij brand.**

Automatische Vluchtluikladder

„Salus”

(systeem VAN ELDEN)

Is te bezichtigen bij en wordt geleverd door  
**W. J. VAN ELDEN Hzn.,**

in Lood- en Zinkwerken, aanleg van  
Gas- en Waterleidingen, enz.

AMSTERDAM, Singel 229 bij Paleisstr.  
Tel. 3712. — Prospectus op aanvraag.

**KOKOSGIPSPLATEN VOOR PLAFONDS EN MUREN.**

SOLIEDSTE EN LICHTSTE MATERIAAL GEHEEL GEHOOR- EN BRANDVRIJ.  
DIK 1 1/2 - 2 - 2 1/2 - 3 - 4 - 5 - 6 en 7 c.M. LANG 2 METER, BREED 0.50, 0.33 1/2 en 0.25 METER.

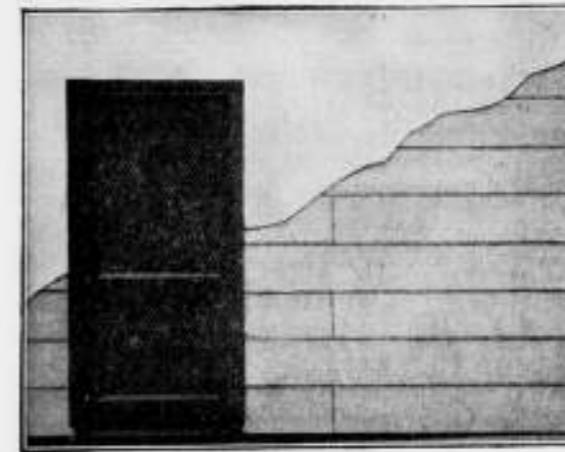

KAN ZEER  
SPOEDIG GE-  
SCHILDERD EN  
BEHANGEN WOR-  
DEN. BIJZONDER  
GESCHIKT VOOR  
SCHOLEN,  
MAGAZIJNEN,  
FABRIEKEN,  
ENZ. ENZ.

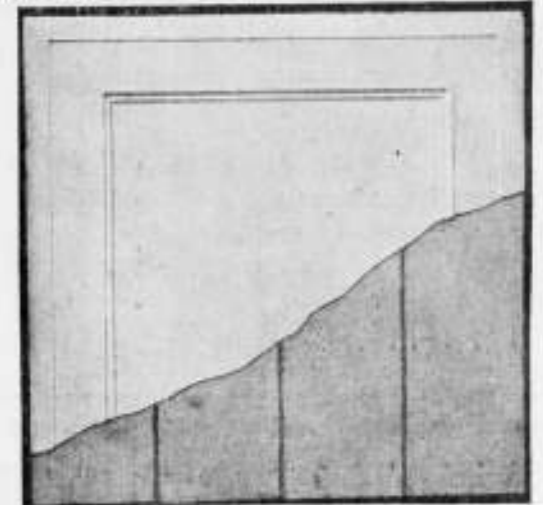

VRAAGT MONSTERS EN PRIJZEN.  
**H. H. DE HAAN, Kantoor en Magazijn: Graafschesstraat 59, Nijmegen.**

**Het Betonijzer der Toekomst**  
„KAHN SYSTEEM”



eenvoudig en economisch voor alle werken in

Zoals: **GEWAPEND BETON.**

**BRUGGEN  
FUNDEERINGEN  
KOLOMMEN  
RESERVOIRS  
PIJLERS  
VIADUKTEN  
ENZ. ENZ.**

**UITGEWERKTE PLANNEN**  
en TEEKENINGEN voor uitvoeren  
werken worden kosteloos verstrekt.

GEILLUSTREERDE BROCHURE  
op aanvraag gratis en franco.

**Handelmaatschappij van R. S. STOKVIS & ZONEN.**  
Afdeling IJzer en Staal. ROTTERDAM.

**G. P. J. BECCARI,**  
HAARLEM.

Stoomtimmer- en Lijstenfabriek.  
PAUL KRUGERKADE 27. — Interc. Telefoon 1324.

**TUFSTEEN**

wordt ruw en bewerkt geleverd door  
**Joh. RADERMACHER Jr.**  
STERNGROEVEN.  
WEIBERN b/ BROHL a/ Rh.  
(DUITSCHLAND.)

## „De „HERKUL” Bovenlichtsluiting

behoort, wat soliditeit en het praktische betreft, bij goede plaatsing in de eerste rij der vele raamsluitingen aangeschreven te staan.”

Dit is geen bewering van ons, doch het oordeel van een bouwkundige, die reeds meer dan honderd der „Herkul”-bovenlichtsluitingen heeft toegepast.

Vraag Prospectus aan de Importeurs:

**LUIJKE & Co., Proveniersstraat 72, Rotterdam.**



## „BOUWMATERIALEN” VOORHEEN M. LUIJTEN,

LEKKERKERK (Hoofdkantoor)  
ROTTERDAM en DORDRECHT.

Fabriek van machinale Doorniksche en Luiksche

# poederkalk

met een Gegarandeerde fijnheid van hoogstens 15 % restant

op een zeef van 900 mazen per cM<sup>2</sup>. (voor speciale doeleinden nog fijner).

Uitmundend metsel- en pleistermateriaal. — Onovertroffen percentage zuivere werkzame kalk en daardoor zeer voordelig in 't gebruik. — Monsters, proefstaten, attesten en mortel-verhoudingen worden gratis verstrekt.

## N. V. Meubelfabriek „DE AMSTEL”.

Directeur: G. OVAA. Architect.

Electrische Meubel- en Timmerfabriek.

SPECIALE INRICHTING voor het vervaardigen van

Binnenbetimmeringen en fijn timmerwerk.

Kostelooze detaillering. — Concurrerende prijzen. — Speciale ontwerpen.

FABRIEK en KANTOOR  
St. WILLIBRORDUSSTRAAT 45/47. AMSTERDAM.

## Wed. J. T. HUNCK & Zoon AMSTERDAM

(Amstel over Benschop's Cacao-fabriek).

## Centraalverwarming en Waterverzorging

volgens Amerikaansch System.

Voortreffelijk resultaat bij geringe kosten.

GEbruikt:  
Steengas „DRAHTZIEGEL”

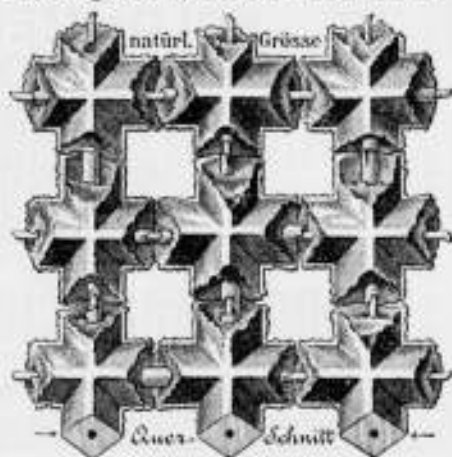

bij het vervaardigen van  
Brandvrije Plafonds, Muren, Vloeren,  
Omkleding van Kolommen, Pilaren en  
alle mogelijke IJzerconstructies, Onder-  
kleding van Trappen, Gebogen Plafonds  
enz. Eenig vertegenwoordiger:

**F. A. CLOËR,**  
Prinsengracht 173 — AMSTERDAM.

## Echt Haeusler'sche Houtcemenen Dakbedekking.

Bekwame dakdekker-, blikslager- en bouwwerkmeesters als  
**UITVOERENDE VERTEGENWOORDIGERS**  
voor Nederland en Koloniën worden GEVRAAGD.  
BRIEVEN MET REFERENTIËN TE ADRESSEEREN AAN DE FIRMA  
**C. F. BEER. KEULEN (RIJN).**  
GENERAAL-VERTEGENWOORDIGER DER FIRMA  
C. S. HAUESLER. — UITVINDER DER HOUTCEMENT.  
48 Gouden Medailles. — 7 Patenten. — Meerdere Hofdiploma's.

NOTITIE: Gelijktijdig breng ik ter kennis der Heeren Betreffenden dat de firma N.V. Handel in Bouwmateriaal v. I. A. SMITS & ZONN, AMSTERDAM sedert 1 Jan. 1906 niet meer mijne vertegenwoordigers voor Nederland en Koloniën zijn, en noch door mij noch door de firma Carl Sam. Haeusler direct Haeusler's houtcement aan deze firma geleverd wordt.



**Mannesmann Vloer- en Damwandstutten,**  
van naadlooze staalbuis vervaardigd.

(Patent SOMMER).

Voor het stutten van damwanden en van betonwanden tijdens den bouw.

Voordeelig ter vervanging van houten stutten.

Eenvoudige en solide constructie. — Onbegrensde levensduur.

Kan op iedere lengte gesteld worden. Licht en gemakkelijk te hanteeren.

Deutsch-Oesterreichische Mannesmannröhren-Werke, DÜSSELDORF.

Vertegenwoordiger voor Nederland en Koloniën:

Technisch Bureau G. L. DAHLMANN, Rotterdam.

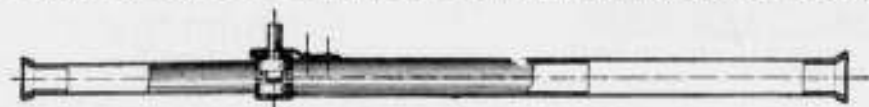

## HYDREX Waterdicht Vilt.

Voor het bekleeden van BETONWERKEN als:  
RESERVOIRS, PUTTEN, FUNDEERINGEN enz.

Duurzamer en meer afdoend dan asfalt.

Betonwerken bekleed met HYDREX VILT zijn

absoluut waterdicht, zelfs bij den grootsten waterdruk.

Inlichtingen verstrekt het Technisch Bureau

**MOENS & BECK,**

te BLOEMENDAAL.

## „OSTERTAG” Brandkasten en Kluisdeuren

SAFE- EN KLUIS-  
INRICHTINGEN  
Nieuwste constructie op  
dit gebied.  
De brandkasten bestaan uit  
3 uit één stuk gebogen  
wanden (S. M. Staal).  
Grand Prix: St. LOUIS, MILAAN, LUIK,  
CHICAGO, AMSTERDAM, etc. etc.  
**G. L. SCHULTZ.**  
GLASHAVEN 40, ROTTERDAM.



## LIFTEN,

voor elke beweegkracht en van elke  
capaciteit, met uitstekend werkenden  
VALBESCHERMER, met automatisch  
werkende SCHACHTDEURSLUITINGEN  
en STOPINRICHTING voor elke  
verdieping, worden vervaardigd door de  
**Machinefabriek „DE ZAAAN”**  
te WORMERVEER.

Prijzen en attesten, waaronder van een  
4-persoons elektrische lift, welke gedurende  
hare tweejarige werking niet de geringste  
stoornis ondervond, op aanvraag.

## W.C.J. VAN DER MEIJDEN

NIEUWE HAVEN 1-3  
DEN HAAG  
STOOMJALOUZIEËN  
FABRIEK OPPER 1886.



HOUTEN en STALEN ROLLUIKEN



HOOGSTE ONDERSCHIEDINGEN (GRAND-PRIX)  
GOUDEN MEDAILLES EN EERKRUUZEN,  
TE MARSEILLE, Wenen, NAMUR, PARIS,  
BRUSSEL en BOEKAREST.



**GEBR. VAN DER VLIET,**  
Ijzer- en Staalhandel  
**AMSTERDAM.**

STAAF-, BAND-, PLAAT-, HOEK- en T-IJZER, enz.  
STALEN BALK- en LJ-PROFIELEN. —  
GEGOTEN BÖHLERSTAAL.



van 8 tot 22 cM. voorraadig.

tot 30 cM. voorraadig.

Alleen verkoop van P. L. H. Kroonijzer en Wilh. S. M. Vloeiijzer.

STAKDOOREN ANNOODIG.  
VOCHTWEREND.  
ISOLEEREND.  
BRANDVRY.

DE BESTE BINNEN VAN  
BDOWT MEN VAN  
BRUCKNER-PLATEN  
VRAAGT PROSPECTUS  
FABRIEK "REDA" GOEDKOOP  
KONNEN DIRECT  
BEHANGEN GEWIT AF  
BESCHILDERD WORDEN.

LANC:  
66%  
HAGC:  
50%  
DIK:  
6 en 8%

**WAAROM? worden Excelsiorplaten**  
steeds meer en meer toegepast?

**Omdat de uitstekende Eigenschappen**

steeds meer en meer door architecten erkend worden.

Van alle in onze brochure voorkomende maten hebben wij steeds grooten voorraad droge platen.  
DE EENIGE FABRIKANTEN.

**GEBR. VAN DER VIJGH, AMSTERDAM.** Telefoon No. 4810.

**MARTIN & Co.,**  
AMSTERDAM

Achter Oosteinde bij het Paleis voor Volksvlijt.

HOUTEN PARQUETVLOEREN  
in ASPHALT-MASSIVE en PARQUET-TAPIS.

**ONDER DEN  
SINT MAARTEN**

FABRIEK -- HOOFDKANTOOR  
MAERTEN VAN HEEMSKERKSTRAAT  
HAARLEM.

BEVEELT ZICH AAN VOOR  
BINNENBETIMMERINGEN  
TRAPPEN EN DEUREN NAAR  
ONTWERP VAN ARCHITECTEN

Firma **DE LUGT EN SERNE.**

HAARLEM. — Telefoon 569.

Ons fabriek van PANTSER-  
STALEN BRANDKASTEN  
bleek bij proefneming gehouden van-  
wege het Hoofdbestuur der Posterijen  
en Telegrafie op 3 Juli 1900 volkomen  
aan de gestelde eischen te voldoen en  
kon na een arbeid van 8 uren met de  
zwaarste inbrekerswerktuigen niet  
worden geopend.

**A. N. DE LINT** DELFT  
DEN HAAG

Delftsche Wandtegels.  
Schoorsteenmantels.

**SECTIEL**

(voor binnendecoratie en gavelversiering)

Berbastegels

fabriek Joost Thoof en Labouchère.

**N. V. Utrechtsche  
Asphaltfabriek**

v/h Firma STEIN & TAKKEN,

**VULKAAN** Hout-Cement ) Dakbe-  
Cement-Mastix ) dekking.

ASPHALTVLOEREN, enz.

**GEB. VAN MALSEN, DEN HAAG.**

STOOMTIMMERFABRIEK.

Deuren, lijsten, betimmeringen, en  
parketvloeren.

**W. STOKVIS**  
FABRIEK  
KOPERWERKEN  
UITVOERINGSONTWERPEN  
VAN  
ARCHITECTEN  
ARNHEM

De N. V. 's Gravenhaagsche Machinefabriek, Metaal- en IJzergieterij  
v/h **SPOOR, WIJNVOORD & Co.,**  
**Zuidwest Buitensingel 39**

bericht aan belanghebbenden, dat zij heeft gekocht van de N. V.  
Pletterij v/h. ENTHOVEN & Co. eene groote collectie houten en  
koperen modellen waaronder van

**Kolommen, Lantaarnpalen, Straatkolken, Ramen, enz.**

voor de levering waarvan zij zich beleeft aanbeveelt. Levering in  
kortst mogelijken tijd tegen uiterst concurrerende prijzen.

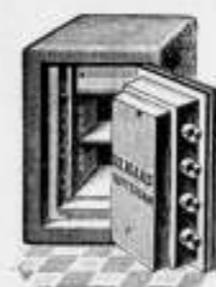

**DE HAAS.**

N. V. Rotterdamsche Brandkastenfabriek voorheen  
Jb. de Haas & Zoon.

**ROTTERDAM.**

SPECIAAL FABRIEK VAN

Pantserkasten. — Kluisdeuren. — Pantserkelders. — Safe-inrichtingen, enz.

OPGERICHT 1840.

Magazijn: Wijnhaven 63. Fabriek: Elisabethstraat.  
Prijscourant franco op aanvraag.

Amsterdamsche Jalousiefabriek  
Opgericht 1875.

**ROLLUIKEN, ZONSCHERMEN.**  
Speciale Fabriek voor  
Marquisen, Tochtschermen en Serrebedekking.

**Geschilderde Winkelgordijnen.**

Tuintenten en Tuinparasols met en zonder tafel, Glasjalouïen, enz.  
Eenig Adres voor HOUTEN PARKET TAPIJEN.

**J. F. KRONER & Zoon,** Hofleveranciers  
Spuistraat 246, 248, 250, Amsterdam.

**GREY-BALKEN**

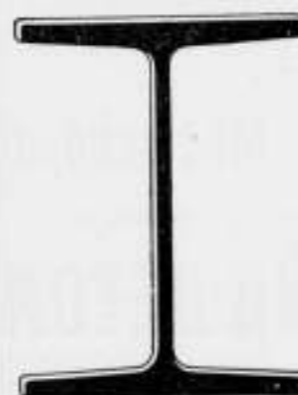

In Profielhoogten  
tot 750 m.M.

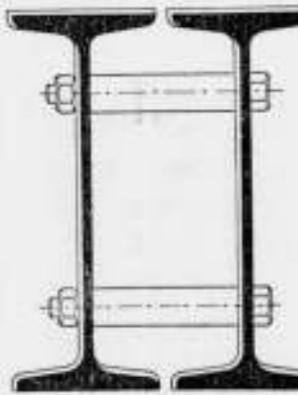

In Flensbreedten  
tot 300 m.M.

**DIFFERDINGEN**

Alle gewenschte inlichtingen te bekomen bij den Vertegenwoordiger:

**G. D. VAN DER LINDEN, AMSTERDAM, Singel 544.**

**BALK- en  
-STAAL,**

alle lengten tot twaalf meter in  
normaalprofielen tot de laagste  
prijzen in voorraad bij

**DIKEMA & CHABOT,**  
**Rotterdam.**

**P. DOLK & ZONN**

Rotterdam. — Dordrecht.  
Opgericht 1803.

**Cloisonné  
Glas.**

**LIFTEN** SPECIAAL voor  
HANDKRACHT  
tot vervoer van

Boeken, Spijzen, Goederen,  
Personen enz.

worden vervaardigd door

**J. C. VAN STRAATEN,**  
Loosduinsehe weg 855 I, DEN HAAG.

**Scoriae Bricks,**

20x9x8 — 20x9x10 — 20x9x12 1/2  
en 23x9x10 cM.

zoewel voor KEI- als KLINKER-  
BESTRATING.

UITSLUITEND VERKRIJGBAAR BIJ

**W. DEURVORST - Den Haag,**

Kantoor KRAYENHOFFSTRAAT 54  
tegenover Station Holl. Spoor.

**VAN DER MAAS & Co.**

BEELDHOUWERS.

Den Haag - Bussum.

Ateliers tot artistieke bewerking van  
Hout en Steen.

Vervaardigen alle beeld- en steenhouwwerken.

Beeldhouwwerk

op kunst Nijverheids gebied.

ADMINISTRATIE:

Willem de Zwijgerlaan 25.  
DEN HAAG.

# GEWAPEND BETON.

Uitvoering van alle werken. Begrootingen en ontwerpen kosteloos.

**Koninklijke Rotterdamsche Cementsteenfabriek**

voorheen

**VAN WANING & Co. — ROTTERDAM — ENSCHEDE.**

Grootste voorraden Riolen, Buizen, Putten, Kolken, enz.

**Industriële-Maatschappij**

VAN

**F. J. STULEMEIJER & Co. = BREDA.**

**Constructeurs van Werken in Gewapend Beton.**

Menige groote brand heeft in den laatsten tijd doen inzien, dat bij den bouw van branderijen, fabrieken, pakhuisen, gestichten, enz. gebruik gemaakt moet worden van het absoluut brandvrij materiaal **GEWAPEND BETON.**

**TH. VAN HEEMSTEDEN OBELT,**

Mem. San. Inst. London.

**Sanitary Engineer,**

HOOFDKANTOOR EN MAGAZIJN  
150/1 de Ruyterkade. — **AMSTERDAM.** — Filiaal 44 Rokin.

Hoofdagent voor Nederland en Koloniën van SHANKS & Co. Ld., te Barrhead.

SPECIALITEIT VOOR DE LEVERING VAN COMPLETE BADINRICHTINGEN.

**PRIVAAT-INRICHTINGEN.** — Shanks Closets zijn nog niet overtroffen.

Porseleinen en Geëmailleerd IJzeren Badkuipen.

Gevers geheel van rood koper, van binnen vertind. Zij bederven het water niet, overtreffen al de tot nu toe bestaande en kosten niet meer. Attesten ter inzage.

**CLOSETS, WASHTAFELS, URINOIRS, GOOTSTEENEN ENZ. — VERWARMING en VENTILATIE.**

CHAMBERLAND FILTERS, Systeem Pasteur.

**ELECTRISCHE KACHELS, CONDENSING GAS-KACHELS, zonder afvoer naar buiten. SEPTIC-TANKS, WARMWATER-VERZORGING,** volgens verschillende systemen, ook door middel van het keukenformis.

Begrootingen, prijsopgaven en offertes worden op aanvraag kosteloos toegezonden.

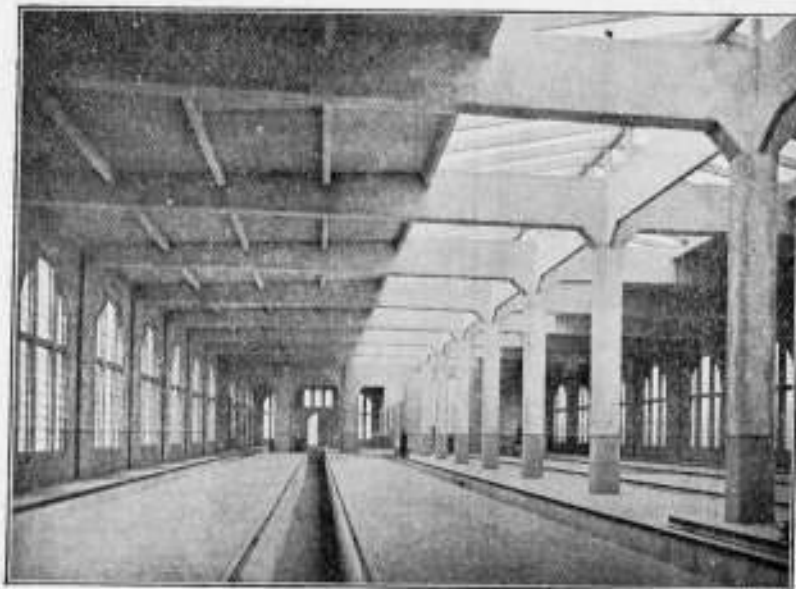

Rijtuig-remise der Z. Holl. El. Sp. Mij. te Leidschendam.

**Hollandsche Maatschappij**

tot het maken van werken in

**GEWAPEND BETON.**

DIRECTEUR:

**A. C. C. G. VAN HEMERT.**

*Civil Ingenieur.*

**'S-GRAVENHAGE.**

Conradkade 62.

Interc. Telefoon 2669.

Telegram-Adres: **BETONIJZER.**

27<sup>E</sup> JAARGANG 1907. N<sup>o</sup> 30

## BOUWKUNDIG WEEKBLAD.

ORGAAN VAN MAATSCHAPPY  
TOT BEVORDERING DER BOUWKUNST.

**BESTUUR VAN DE MAATSCHAPPY:** A. SALM G.Bz. Voorzitter. F. W. M. POGGENBEEK, Vice-Voorzitter. — V. G. A. BOSCH, W. J. DE GROOT, G. W. VAN HEUKELOM, D. E. C. KNUTTTEL, J. A. MULOCK HOUWER, F. J. NIEUWENHUIS, B. J. OUIËNDAG, J. VERHEUL DZ., P. A. WEELDENBURG.

**COMMISSIE VAN REDACTIE:** Ed. CUYPERS, A. SALM GBz., J. VERHEUL DZ.  
**REDACTEUR:** C. T. J. LOUIS RIEBER.

**BUREAU VAN REDACTIE:** MARNIXSTR. 402 AMST.  
**BUREAU VAN ADMINISTR.** HERDERSTR. 5 DEN HAAG  
**UITGEVERS:** MOUTON & CO DEN HAAG

**INHOUD**

**ABONNEMENTSPRIJS**

N<sup>o</sup>. 30. 27 JULI 1907. Maatsch. tot Bev. der Bouwkunst. — Een belangrijke rechterlijke beslissing, door Mr. Egbert J. C. Goseling. — Prijsvragen. — Inhoud van Tijdschriften. — Berichten. — Bureau voor plaatsing van opzichters en teekenaars. — Aankondiging en afloop van aanbestedingen. — Lijst van Fabrikanten, Leveranciers, enz. — Advertentiën.

voor Nederland: fr. p. p. / 15 — 'sjaars, voor Indië en het Buitenland (bij vooruitbetaling) fr. p. p. / 17.— Prijs DER ADVERTENTIËN: van 1-5 regels / 1.—, elke regel meer 20 cents Grootte letters naar plaatsruimte. — AANKONDIGING VAN AANBESTEDINGEN 15 ct. p. r. m. premie 1/2 maal. — ABONNEMENT VAN ADVERTENTIËN tegen belangrijk verminderde prijzen en kosteloze opname der advertentiën in het Tijdschrift der Mij.

**MAATSCHAPPIJ TOT BEVORDERING  
DER BOUWKUNST.**

96ste ALGEMEENE VERGADERING,

gehouden op Donderdag 30 Mei 1907.  
(Vervolg van blz. 206.)

De Vice-Voorzitter, de heer F. W. M. Poggenbeek, heropende de vergadering en deelde daarbij mede, dat de volgende leden van het Hoofdbestuur bericht hadden gezonden tot hun leedwezen niet aanwezig te kunnen zijn, de heeren: A. Salm G.Bz., Voorzitter, G. W. van Heukelom, D. E. C. Knuttel, J. A. Mulock Houwer, F. J. Nieuwenhuis en J. Verheul Dzn.

Na de aanwezigen hartelijk welkom te hebben geheeten, deelde de Vice-Voorzitter nog eens den uitslag mede der verkiezing van leden van het Hoofdbestuur, en wees hij vervolgens op de tentoonstelling in de beide bovenzalen. Aan de wanden daarvan waren, alleen op dezen dag en uitsluitend voor de bezoekers dezer vergadering, de antwoorden tentoongesteld, ingekomen op de prijsvragen uitgeschreven door de Vereeniging van Nederlandsche Kalkzandsteenfabrikanten; in de zaal waar niet vergaderd werd, waren bovendien tentoongesteld gedeelten van eene kamerbuitimmering benevens eenige meubels, uitgevoerd naar de ontwerpen van den heer K. van Leeuwen, door de firma H. F. Jansen en Zonen, te Amsterdam. Spreker verzocht de aandacht der aanwezigen voor deze fraaie inzending; hij wees er tevens op, dat in de zalen der Permanente Tentoonstelling monsters waren geplaatst van het fabricaat van een drietal Nederlandsche Kunstzandsteenfabrieken.

De Vice-Voorzitter deelde vervolgens mede, dat bij het Hoofdbestuur slechts weinig voorstellen tot wijziging der bestaande wet schriftelijk waren ingekomen. Deze waren in handen gesteld van de Commissie voor de Wetsherziening, die intusschen bij de behandeling dier voorstellen de geheele Wet onderhanden had genomen, en zelve uitgebreide voorstellen had gedaan, die echter nog niet in deze vergadering behandeld konden worden, daar na

de indiening daarvan de tijd te kort was geweest om er een praeadvies van het Hoofdbestuur over te kunnen opmaken. Toch moest de wetswijziging in de vergadering van heden in behandeling worden gebracht. Dit kon geschieden, daar de Commissie ook in overweging had gegeven de Wet te vervangen door Koninklijk goed te keuren Statuten, aangevuld door een Huishoudelijk Reglement. Het Hoofdbestuur kon zich met dit voorstel vereenigen. De Vice-Voorzitter verzocht nu aan de vergadering zich te willen uitspreken, of zij eveneens kon medegaan met het denkbeeld der Commissie.

De heer Ed. Cuyppers kon zich vereenigen met het vervangen der wet door Statuten enz. Maar daarmee moest spoed worden gemaakt. Zijns inziens moest ook verandering komen in de uit te geven werken der Maatschappij, om deze belangrijker te maken, iets waarvoor hij steeds gestreden had. Door wetswijziging vooral, zou dit mogelijk worden. Spreker drong er op aan, niet met deze wijziging te wachten, maar haar urgent te verklaren.

De Vice-voorzitter antwoordde hierop, dat het in de bedoeling van het Hoofdbestuur lag, de wetswijziging te behandelen in een buitengewone Algemeene Vergadering, te houden vóór de aannemende September-vergadering. Thans moest echter eerst door de vergadering in principe worden uitgemaakt, of zij eene splitsing der wet in Statuten en Huishoudelijk Reglement goedkeurde. Eerst daarna kon worden begonnen met het ontwerpen van een en ander.

De vergadering verklaarde zich daarvoor.  
De Vice-voorzitter deelde vervolgens nog mede, dat aan de buitengewone Algemeene Vergadering waarvan hij gesproken had, ook nog ter goedkeuring zouden worden aangeboden het programma van eischen voor het examen ter verkrijging van het Diploma van Bouwkundig Teekenaar, en het eenigszins gewijzigde programma van eischen voor het examen ter verkrijging van het Diploma van Bouwkundig Opzichter.

De heer Ed. Cuyppers verzocht en verkreeg vervolgens het woord. Spreker wees op de nieuwe periode die de Maatschappij zou ingaan. Bestuursleden gingen heen, en nieuwe werden benoemd. Zij die weggaan, ziet men ongaarne verdwijnen; hij

In het Gebouw van de Maatschappij tot Bevordering der Bouwkunst, Amsterdam, Marnixstraat 402, is gevestigd een Permanente Tentoonstelling van Bouwarteikelen, dagelijks kosteloos te bezichtigen.













Wandtegels, cement, kalk, graniet — „Bouwmateriaalen" voorheen M. LUIJTEN Lekkerkerk, Rotterdam en Dordrecht.  
Wandtegels, Schoorsteenmantels — A. N. DE LINT, Delft, Den Haag.  
Ijzeren ramen, P. DELOSIE-MOONEN, Nijmegen.  
Ijzerconstructies (Ontwerpen van). — W. G. A. BIJL, Utrecht.

Ijzerconstructien, Kunstsmeedwerken, Zuid-Holl. Machinefabriek en Constructiewerkplaats, Dir. ANTON KRÖNER, den Haag.  
Zandsteen. — FERD. ENGERS, Amsterdam.  
Zechit. — I. LEHREN, Amsterdam.  
Zinkwerken. — N. V. F. W. BRAAT's Kon. Stoomfabr. v. — Delft.

„BOUWMATERIAALEN"

VOORHEEN M. LUIJTEN,  
LEKKERKERK (Hoofdkantoor)  
ROTTERDAM en DORDRECHT.

**TRAS**

Vraagt inlichtingen voor de contrôle van goede tras.

Portland-Cement „Karlstadt".

**KEIEN.**

Graniet.  
Bazalt

**FERD. ENGERS**  
AMSTERDAM.

Zandsteen.  
Draadglas.

**ASPHALT**  
VOOR

**rijwegen en voetpaden.**

BOUW ORNAMENTEN

ZWAPEND OPS. KUNSTSTEEN  
CEMENT BETON  
EDUARD NETTESHEIM — VENLO

TROCKENSTUCC

PLAFONDS  
EDUARD NETTESHEIM — VENLO

GRANITOS MATERIAAL D

GEËFT DE BESTE  
SANITAIRE VLOER  
EDUARD NETTESHEIM — VENLO

- GRANITOS -

KUNST-STEEN MATERIAAL  
EDUARD NETTESHEIM — VENLO

Obernkirchener Sandsteinbrüche, Obernkirchen.

**Erkend BESTE Zandsteen.**

Geïllustreerde prospectus met opgave van drukvastheid, analyse, enz. op aanvraag verkrijgbaar

bij den Vertegenwoordiger voor Nederland

FERD. ENGERS, Amsterdam.

**Gewapend-Beton.**

Uitvoering van alle werken.

**L. H. Kurpershoek,**  
**ROTTERDAM.**

(ZWAANSHALS).

Bij MOUTON & Co., te 's-Gravenhage zijn verkrijgbaar:

**PORTEFEUILLES**

voor de jaargangen van het „Bouwkundig Weekblad".

Deze portefeuilles zijn voorzien van een ingedrukt jaarcijfer.

Prijs per portefeuille f 0.50. Franco per post f 0.65.

Bij MOUTON & Co. te 's-Gravenhage zijn verschenen de

**Nieuwe Algemeene Voorwaarden**

BEHOORENDE BIJ DE

BESTEKKEN VOOR DE LEVERING

VAN

**IJZER en STAAL**

AAN

's RIJKS MARINE.

**PRIJS 25 CENT**

Vastgesteld bij beschikking van den Minister van Marine van den 9 Juli 1894 J. No. 41.

**Aanleg van Centrale Verwarming**

IN ALLE SYSTEMEN.

**F. C. WEYERSTALL = ELBERFELD.**

Vertegenwoordiger voor Nederland:

**LUIJKE & Co., Rotterdam.**

**NEDERLANDSCHE  
MAATSCHAPPY VOOR  
MONIER WERKEN**  
DIRECTEUR J. N. LANDRE.



**CEMENT IJZERWERKEN**  
VOLGENS SYSTEEM  
**MONIER**  
EEN AANVERWANTE STELSELS

**BETONWERKEN VAN**  
**ALLERLEI AARD**  
AMSTERDAM  
KANTOOR EN FABRIEK  
JAAGPAD No. 53 OMVAL (Weesperzijde.)  
TELEFOON No. 3028.

*Louis Lindet.*

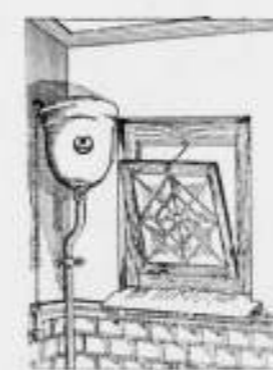

„PAARL".

Geheel NIEUW model

**Spoel-Reservoir**

voor CLOSET-Inrichtingen.

Roestvrij-Zweetvrij-licht.

vervaardigd van Fibronit of Densitas ware, met koperen binnen constructie.

Vraagt prijzen, beschrijving en catalogus aan

**VALKENIER & DE HAAS,**

Leuvehaven 17. — SANITAIRE ARTIKELEN. — Rotterdam.

Maatschappij tot Exploitatie van Staatsspoorwegen.

**AANBESTEDING.**

Op DINSDAG, den 6den Augustus 1907, des namiddags ten 2 ure (locale tijd), aan het Centraalbureau der Maatschappij tot Exploitatie van Staatsspoorwegen in het Moreelse Park te Utrecht, van:

Bestek No. 1123.

Het leveren en aanvoeren van een getrokken ijzeren draaibrug met bijbehorende gegoten ijzeren stoelen met ankers, railvoetplaten en een klinkhuis ten behoeve van de vervanging van de kraanbrug over de Tjonger in de lijn Meppel — Heerenveen.

Begroting f 3.150.—.

De besteding geschiedt volgens § 36 van het bestek.

Het bestek ligt van den 25sten Juli 1907, ter lezing aan het Centraalbureau in het Moreelse Park en aan het bureau van den Brug-Ingenieur P. JOOSTING, Mariaplaats te Utrecht en is op franco aanvraag (per brief) aan genoemd Centraalbureau (Dienst van Weg en Werken) te bekomen, tegen betaling van f 1.00.

Inlichtingen worden gegeven aan het Centraalbureau (Dienst van Weg en Werken) en door den Brug-Ingenieur voornoemd.

Aanwijzing op het terrein zal geschieden den 29sten Juli 1907 ten 1 uur namiddag (West Europeesche tijd).

Utrecht, den 20sten Juli 1907.

Bij MOUTON & Co. te 's-Gravenhage zijn verkrijgbaar:

**HONORARIUM-  
TABELLEN**

7008

*Bouwkundige Werkzaamheden*

met Declaratie.

Vastgesteld in de Algemeene Vergadering van de Maatschappij tot bev. der Bouwkunst, gehouden te Amsterdam op 31 Mei 1888. Herzien in de Algem. Vergadering van 18 Mei 1904.

De prijzen zijn:

1 Exempl.	f 0.10,	franco p. post	f 0.11
25 "	" 1.50,	" "	" 1.62
50 "	" 2.50,	" "	" 2.70
100 "	" 4.—,	" "	" 4.20

Op naam bedrukt.

50 Exempl.	f 4.—,	franco p. post	f 4.20
100 "	" 6.—,	" "	" 6.20

Toezending geschiedt alleen na ontvangst van remissie.

„Bouwmaterialen" voorheen M. Luijten Lekkerkerk.  
Fabriek van machinale Doorniksche en Luiksche  
**poederkalk**

met een gegarandeerde fijnheid van hoogstens 15 % restant op een zeef van 900 mazen per cm<sup>2</sup>. (voor speciale doeleinden nog fijner).  
Uitmuntend metsel- en pleistermateriaal. — Onovertroffen percentage zuivere werkzame kalk en daardoor zeer voordelig in 't gebruik. — Monsters, proefstaten, attesten en mortelverhoudingen worden gratis verstrekt.



**ATELIER VOOR  
GEBRAND- en  
SCHILDERD  
en GEKLEURD  
GLAS IN LOOD**

**J. J. B. BOUVY**  
DORDRECHT.  
FILIALEN:  
AMSTERDAM en ROTTERDAM

IN DE SPEYKERMANDT

**Nederlandsche Asphaltfabriek,**  
W. J. VAN DER WETTERN. — A. S. KEY.  
ROTTERDAM.

Gevestigd: KEULEN, LONDON, ROTTERDAM.  
Veert Bestralingen uit; legt Vloeren; levert Materialen. Adres: LEUVEHAVEN 28

**Echt Haeusler'sche  
Houtcementen Dakbedekking.**

Bekwame dakdekker-, bliklager- en bouwwerkmeesters als  
**UITVOERENDE VERTEGENWOORDIGERS**  
voor Nederland en Koloniën worden GEVRAAGD.  
BRIEVEN MET REFERENTIËN TE ADRESSEEREN AAN DE FIRMA  
**C. F. BEER. KEULEN (RIJN).**  
GENERAAL-VERTEGENWOORDIGER DER FIRMA  
C. S. HAUESLER. — UITVINDER DER HOUTCEMENT.  
48 Gouden Medailles. — 7 Patenten. — Meerdere Hofdiploma's.

NOTITIE: Gelijktijdig brengt ik ter kennis der Heeren Behoefhebbers dat de firma N.V. Handel in Bouwmaterialen v. I. A. SMITS & ZOON, AMSTERDAM sedert 1. Jan. 1906 niet meer mijne vertegenwoordigers voor Nederland en Koloniën zijn, en ook door mij noch door de firma Carl Sam. Haeusler direct Haeusler's houtcement aan deze firma geleverd wordt.

**EIGENHAARD  
IS  
GOUDE WAARD**

FIRMA  
**JAN JAARSMAN**  
HAARDEN  
VOOR  
ANTHRACIET  
HOUT EN GAS  
DEN HAAG  
LONDEN PARIJS  
BRUSSEL

**OOST WEST  
IS  
THUIS BEST**

Voor het ontwerpen en detail-  
leeren, houden van toezicht op  
de uitvoering van alle in de  
BOUWKUNDE voorkomende  
**IJzerconstructies**  
beveelt zich aan:  
**W. G. A. BIJL, Ingenieur. Utrecht.**  
OUDE GRACHT T. Z. 85. Telefoon 182.



**AMSTERDAMSCHER  
ASPHALTFABRIEK.**  
VAN DEN BERG & VIËTOR.  
Houtcement - Cementmastic  
ASPHALTVLOEREN.

**MEISENBACH RIFFARTH & Co.**  
PHOTOCHEMIGRAPHISCHE KUNSTRIJCHTINGEN.  
BERLIJN — MUNCHEN.



VERTEGENWOORDIGERS VOOR NEDERLAND:  
**MOUTON & Co., 's-Gravenhage.**

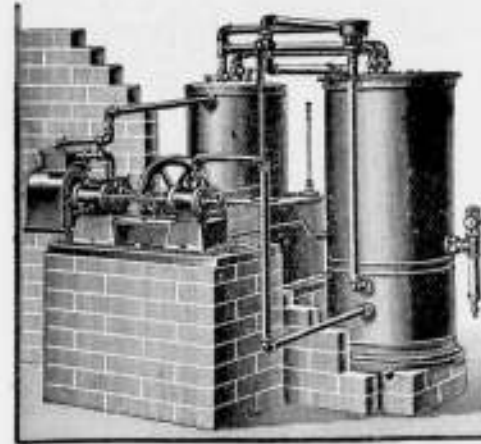

**LUCHTGAS.**

Het beste apparaat is de  
**AMBERGER-MACHINE.**  
Vraag prospectus en inlichtingen bij de  
Hoofddirectie voor Nederland:

**WILHELM SIEMENS.**  
INGENIEUR.  
Proveniersstraat 72. Rotterdam.

**H. WESTENBERG - Almelo.**



**Brandvrije Cementijzer-constructies.**

Speciaal adres voor goedkope BETONVLOEREN in  
fabrieken, magazijnen enz.

Kloos en van Limburg R'DAM.

**Siegwart-Balken.**

Huygen en Vessel R'DAM.  
A'DAM.



SPROSEN-  
VERBINDING.



**Schmiedeeiserne Fenster**

Bei Bedarf bitte Masse u. Stückzahl aufzugeben.

Vertegenwoordiger: **P. DELOSIE-MOONEN, NIJMEGEN.**

**ASSMAN & Co.**

**ZUIVERAARS**  
**OOK VAN MUIZEN**  
Keizersgracht 310 AMSTERDAM

Bekroond met goud } 1878  
Tentoonstelling } 1895  
1906  
INT. TELEFOON 4202.

v. d. Schuijt & Kuntze,  
INGENIEURS,  
AMSTERDAM.

**Centrale  
Verwarming.**

Pijpleidingen,  
Ribbenbuizen, enz.

**H.H. Architecten**

laat muren en plafonds bepleisteren met  
**ROBINSON'S ALBAST CEMENT** = wordt Glashard.  
helder wit.  
kan worden afge-  
waschen.  
kan DIRECT  
worden beschilderd.

wordt steeds met groot succes toegepast in:  
Ziekenhuizen, Sanatoriums, Militaire Hospitalen, Kazernen, Gestichten, Kerken, Kloosters, Scholen, Schouwburgen, Electriche Centralen, Kantoorgebouwen, Particuliere Gebouwen, enz., enz.

Ook voor Buitenwerk.

PROSPECTUS OP AANVRAAG.

ALLEENVERKOOPERS

**G. VAN LENT & Co.**  
NIEUWEHAVEN 163.  
ROTTERDAM.

## Muschelkalkstein.

Het materiaal bij uitnemendheid voor monumentaalbouw.

In Duitsland bij de meeste groote gebouwen toegepast, o.a.	
Regeringsgebouw . . . . .	Coblenz
Politiepresidium . . . . .	Keulen
Automatenrestaurant Friedrichsstrasse . . . . .	Berlin
Restaurant Alt Bayern . . . . .	
Aschingers Concerthuis . . . . .	
Aschingers Hotel . . . . .	
Romanischer Hof . . . . .	
Papierhaus Dessauerstrasse . . . . .	
Groote Bouw Stollwerk . . . . .	Keulen

en veel meer andere gebouwen, is bewerkt te verkrijgen door tusschenkomst van

**J. H. P. JANSE,**  
Marnixstraat 402, AMSTERDAM.

Vertegenwoordiger der  
Kaisersteinbruch Aktiengesellschaft, Keulen.  
MONSTERS en OFFERTE gratis.

Fabriek van Houten Parketvloeren.  
**AUG. LACHAPPELLE, BREDA.**



Beveelt zich aan voor de levering van  
Houten Parketvloeren,  
eenvoudig of rijk van teekening in verschil-  
lende systemen, massief, opgelegd, vocht-  
werend, ook systeem „tapis”, op het oog  
gelijk aan massieve vloeren.

Houten Asphalt Tegels.  
Catalogi, beschrijvingen en prijzen op aanvraag.

## HYDREX Waterdicht Vilt.

Voor het bekleeden van **BETONWERKEN** als:  
RESERVOIRS, PUTTEN, FUNDEERINGEN enz.

Duurzamer en meer afdoend dan asfalt.  
Betonwerken bekleed met **HYDREX VILT** zijn  
absoluut waterdicht, zelfs bij den grootsten waterdruk.  
Inlichtingen verstrekt het Technisch Bureau

**MOENS & BECK,**  
te BLOEMENDAAL.

## Trottoirtegels Kruisgroef en Glad.

Hydraulisch geperst van **ZECHIT**  
grijskleurig, 30 x 30 x 5. IJzersterk,  
weerbestendig en billijk.

Groote voorraad.

Zechsteen en Zechitwerke Bredelar  
G. m. b. H. Cassel.

Vertegenwoordiger:

**I. LEHREN,**  
Nieuwe Heerengraacht 37,  
AMSTERDAM.



GEB'S. VAN MALSEN. DEN HAAG.

STOOMTIMMERFABRIEK.

Deuren, lijsten, betimmeringen, en  
parketvloeren.

Naaml. Venn.

Dordrechtsche Asphaltfabriek  
vjh. f<sup>a</sup>. ROODENBURG & Co.

ASPHALT-DAKPAPIEREN

CEMENT-MASTIEK ) MERK

HOUTCEMENT ) „ETNA”

PAPPOLEUM

ASPHALTVLOEREN en  
DAKBEDEKKINGEN

worden onder veeljarige garantie  
uitgevoerd.



## KOKOSGIPSPLATEN VOOR PLAFONDS EN MUREN.

SOLIEDSTE EN LICHTSTE MATERIAAL GEHEEL GEHOOR- EN BRANDVRIJ.

DIK 1 1/2 - 2 - 2 1/2 - 3 - 4 - 5 - 6 en 7 c.M.

LANG 2 METER, BREED 0.50, 0.33 1/2 en 0.25 METER.

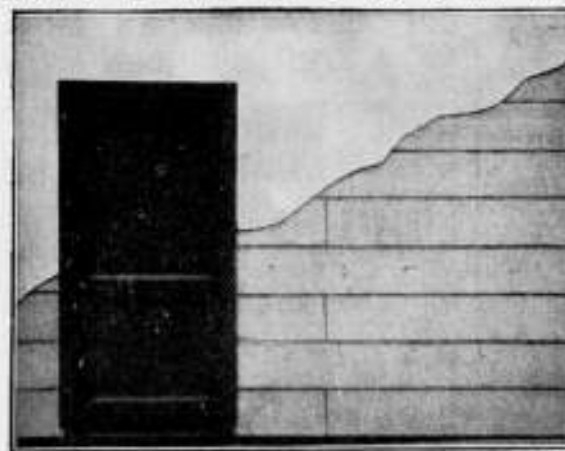

KAN ZEER  
SPOEDIG GE-  
SCHILDERS EN  
BEHANGEN WOR-  
DEN. BIJZONDER  
GESCHIKT VOOR  
SCHOLEN,  
MAGAZIJNEN,  
FABRIEKEN,  
ENZ. ENZ.

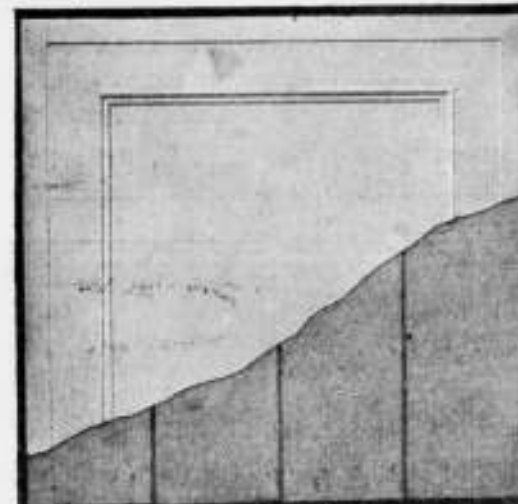

VRAAGT MONSTERS EN PRIJZEN.

H. H. DE HAAN, Kantoor en Magazijn: Graafschestraat 59, Nijmegen.

## Het Betonijzer der Toekomst „KAHN SYSTEM”



eenvoudig en economisch voor alle werken in

Zooals: **GEWAPEND BETON.**

BRUGGEN  
FUNDEERINGEN  
KOLOMMEN  
RESERVOIRS  
PIJLERS  
VIADUKTEN  
ENZ. ENZ.

UITGEWERKTE PLANNEN  
en TEEKENINGEN voor uitvoeren  
werken worden kosteloos verstrekt.

GEILLUSTREERDE BROCHURE  
op aanvraag gratis en franco.

**Handelmaatschappij van R. S. STOKVIS & ZONEN.**  
Afdeeling IJzer en Staal. ROTTERDAM.

## Patent Exhaust Ventilator,



Schoorsteenkappen — Luchtinjectors enz.  
voor het ventileren van lokalen, het bevorderen der trekking  
en het tegengaan van valwinden in schoorsteenen.

PRIJZEN LAGER dan elk bekend systeem. CAPACITEIT HOOGER

Vraagt de prijscourant van November 1905.

**D. P. H. HASSELMAN,**  
AMSTERDAM, Spaarndammerstraat 52-60.  
Telefoon No. 857

VERSCHEENEN:  
bij G. F. THÉONVILLE te Leiden  
en in elken boekhandel te bekomen:

**Oude Gebouwen te Leiden,**  
met 89 afbeeldingen, samengesteld in op-  
dracht van de Vereeniging „Oud Leiden”,  
152 bladz. royaal 8°.

Prijs f 1.90.





**GEBR. VAN DER VLIET,**  
Ijzer- en Staalhandel  
**AMSTERDAM.**

STAAF-, BAND-, PLAAT-, HOEK- en T-IJZER, enz.  
STALEN BALK- en LJ-PROFIELEN. —  
GEGOTEN BÖHLERSTAAL.

van 3 tot 32 cm. voorradig.

tot 30 cm. voorradig.

Alleen verkoop van P. L. H. Kroonijzer en Wilh. S. M. Vloelijzer.

STAKADOOREN ONNOODIG.  
VOCHTWEREND.  
ISOLEEREND.  
BRANDVRY.

DE BESTE BINNEN VAN  
DE BOUT MEN VAN  
**BRUCKNER-PLATEN**  
VRAAGT PROSPECTUS  
FABRIEK "RED A"  
GOEDKOOP.  
KONNEN DIRECT  
BEHANGEN. GEWIT OF  
BESCHILDERD WORDEN.

LANC.: 66%  
HAAG: 50%  
DIK: 6 en 8%

**PRISMA'S LUXFER.**

KAMER VERLICHT

Zonder Prisma's.

Met Prisma's.

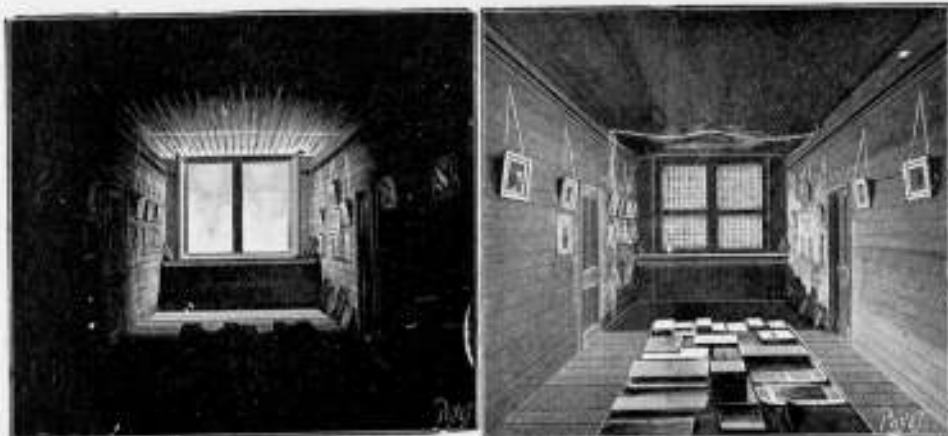

Voor inlichtingen wende men zich tot **WM. VAN RIJN,**  
Keizersgracht 181. Amsterdam. Telefoon No. 2621.

BIJ HET INRICHTEN VAN  
WONINGEN BEVELEN WIJ  
HEEREN ARCHITECTEN AAN  
EEN BEZOEK TE BRENGEN  
OP DE FABRIEK EN MON-  
STERWONINGEN

**ONDER DEN ST. MAARTEN**  
**MAERTEN VAN HEEMSKERKSTRAAT**  
**HAARLEM.**

**Separatie en  
Plafondplaten**

worden door mij tegen de meest  
concurrerende prijzen geleverd.  
Grote voorraad in verschillende  
maten voorradig.

Worden Verlegenvoordigers gevraagd.  
**Gebr. MIJNLIEFF - Nijmegen.**

Société Anonyme Métallurgique  
**d'AUBRIVES & VILLERUPT.**  
Siège Social à Aubrives (Ardennes).

**Gegoten IJzeren Buizen**  
met bijbehorende hulpstukken.  
HOOFDAGENT voor Nederland  
**W. DEURVORST. — Den Haag.**  
Kantoor: Krayenhoffstraat 54.  
Onderneemt het leveren en leggen van  
Buizen en Hulpstukken voor GAS- en  
WATERLEIDING.

**W.C.J. VAN DER MEJDEN**  
NIEUWE HAVEN 1-3  
DEN HAAG  
STOOMJALOUZIEËN  
FABRIEK OPPER 1886.

HOUTEN EN STALEN ROLLUIKEN

GRAND-PRIX

Tegen  
Sneeuw  
Zon

LONDEN  
1906.

HOOGSTE ONDSCHIEDINGEN (GRAND-PRIX)  
Gouden MEDAILLES en ERKKRUIZEN,  
TE MARSEILLE, WEENEN, NAMUR, PARUS,  
BRUSSEL en BOEKAREST.

De N. V. 's Gravenhaagsche Machinefabriek, Metaal- en IJzergieterij  
v/h **SPOOR, WIJNVOORD & Co.,**  
**Zuidwest Buitensingel 39**

bericht aan belanghebbenden, dat zij heeft gekocht van de N. V.  
Pletterij v/h. ENTHOVEN & Co. eene groote collectie houten en  
koperen modellen waaronder van

**Kolommen, Lantaarnpalen, Straatkolken, Ramen, enz.**

voor de levering waarvan zij zich beleeft aanbeveelt. Levering in  
kortst mogelijken tijd tegen uiterst concurrerende prijzen.

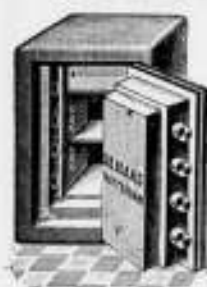

**DE HAAS.**

N. V. Rotterdamsche Brandkastenfabriek voorheen  
Jb. de Haas & Zoon.

**ROTTERDAM.**

SPECIAL FABRIEK VAN

Pantserkasten. — Kluisdeuren. — Pantserkelders. — Safe-inrichtingen, enz.

OPGERICHT 1840.

Magazijn: Wijnhaven 63. Fabriek: Elisabethstraat.  
Prijscourant franco op aanvraag.

Amsterdamsche Jalousienfabriek  
Opgericht 1875.

**ROLLUIKEN. ZONSCHERMEN.**

Marquisen, Tochtschermen en Serrebedekking.  
**Geschilderde Winkelgordijnen.**  
Tuintenten en Tuinparasols met en zonder tafel, Glasjalousiën, enz.  
Eenig Adres voor HOUTEN PARKET TAPIJEN.

**J. F. KRÖNER & Zoon,** HOFLIVERANCIERS  
Spuistraat 246, 248, 250, Amsterdam.

**GREY-BALKEN**



In Profielhoogten  
tot 750 m.M.

In Flensbreedten  
tot 300 m.M.

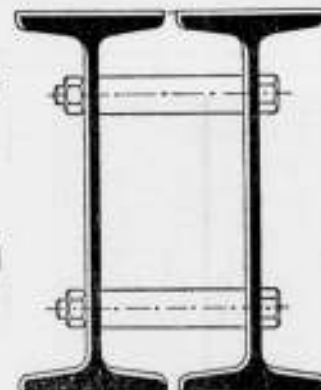

**DIFFERDINGEN**

Alle gewenschte inlichtingen te bekomen bij den Vertegenwoordiger:

**C. D. VAN DER LINDEN, AMSTERDAM, Singel 544.**

**BALK- en  
-STAAL,**

alle lengten tot twaalf meter in  
normaalprofielen tot de laagste  
prijzen in voorraad bij

**DIKEMA & CHABOT,**  
**Rotterdam.**

**Een best en  
voordeelig**  
adres voor

**ROLLUIKEN,**  
Jalousiën, Markiezen,  
Zonschermen

en alle benodigdheden op dit gebied  
vindt U aan de nieuw Electricch inge-  
richte Fabriek van

**J. P. SENFT te Haarlem.**  
Heeren aannemers vraagt prijsopgaaf.

**VAN DER MAAS & Co.**  
BEELDHOUWERS.  
Den Haag — Bussum.

Ateliers tot artistieke bewerking van  
Hout en Steen.

Vervaardigen alle beeld- en steenhouwerken.  
Beeldhouwwerk  
op kunst Nijverheids gebied.  
ADMINISTRATIE:  
Willem de Zwijgerlaan 25.  
DEN HAAG.

**P. BOURDREZ**

Constructeur van werken in  
**Gewapend beton.**  
VALERIUSSTRAAT 8.  
's GRAVENHAGE.

**N. V. Utrechtsche  
Asphaltfabriek**

v/h Firma **STEIN & TAKKEN,**  
**VULKAAN** Hout-Cement Dakbe-  
Cement-Mastix Dekking.  
ASPHALTVLOEREN, enz.

# GEWAPEND BETON.

Uitvoering van alle werken. Begrootingen en ontwerpen kosteloos.

**Koninklijke Rotterdamsche Cementsteenfabriek**

voorheen

**VAN WANING & Co. — ROTTERDAM — ENSCHEDE.**

Grootste voorraden Riolen, Buizen, Putten, Kolken, enz.

**Industriële-Maatschappij**

VAN

**F. J. STULEMEIJER & Co. = BREDA.**

**Constructeurs van Werken in Gewapend Beton.**

Menige groote brand heeft in den laatsten tijd doen inzien, dat bij den bouw van branderijen, fabrieken, pakhuizen, gestichten, enz. gebruik gemaakt moet worden van het absoluut brandvrij materiaal **GEWAPEND BETON.**

**TH. VAN HEEMSTEDÉ OBELT,**

Mem. San. Inst. London.

Sanitary Engineer,

HOOFDKANTOOR EN MAGAZIJN  
150/1 de Ruyterkade. — **AMSTERDAM.** — Filiaal 44 Rokin.

Hoofdagent voor Nederland en Koloniën van SHANKS & Co. Ld., te Barrhead.

SPECIALITEIT VOOR DE LEVERING VAN COMPLETE BADINRICHTINGEN.

**PRIVAAT-INRICHTINGEN.** — Shanks Closets zijn nog niet overtroffen.

Porseleinen en Geëmailleerd Ijzeren Badkuipen.

Geijzers geheel van rood koper, van binnen vertind. Zij bederven het water niet, overtreffen al de tot nu toe bestaande en kosten niet meer. Attesten ter inzage.

**CLOSETS, WASHTAFELS, URINOIRS, GOOTSTEENEN ENZ. — VERWARMING en VENTILATIE.**

CHAMBERLAND FILTERS, Systeem Pasteur.

**ELECTRISCHE KACHELS, CONDENSING GAS-KACHELS, zonder afvoer naar buiten. SCEPTIC-TANKS, WARMWATER-VERZORGING, volgens verschillende systemen, ook door middel van het keukenfornuis.**

Begrootingen, prijsopgaven en offertes worden op aanvraag kosteloos toegezonden.

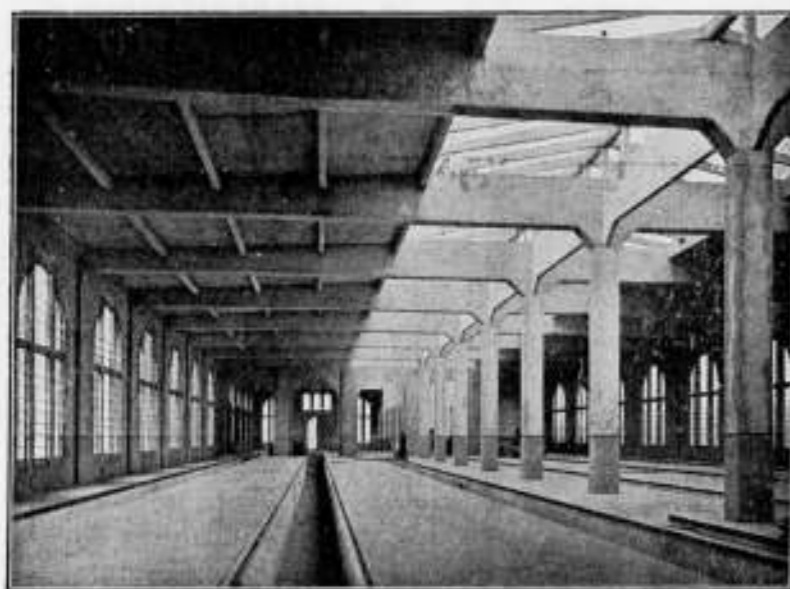

Rijtuig-remise der Z. Holl. El. Sp. Mij. te Leidschendam.

**Hollandsche Maatschappij**

tot het maken van werken in

**GEWAPEND BETON.**

DIRECTEUR:

**A. C. C. G. VAN HEMERT.**

Civiel Ingenieur.

'S-GRAVENHAGE.

Conradkade 62.

Interc. Telefoon 2669.

Telegram-Adres: **BETONIJZER.**

27<sup>E</sup> JAARGANG 1907. N<sup>o</sup> 31

# BOUWKUNDIG WEEKBLAD.

• ORGAAN VAN DE MAATSCHAPPY •  
• TOT BEVORDERING DER BOUWKUNST •

**BESTUUR VAN DE MAATSCHAPPY:** A. SALM G.Bz. Voorzitter. F. W. M. POGGENBEEK, Vice-Voorzitter. — V. G. A. BOSCH, W. J. DE GROOT, G. W. VAN HEUKELOM, D. E. C. KNUTTEL, J. A. MULOCK HOUWER, F. J. NIEUWENHUIS, B. J. OUËNDAG, J. VERHEUL Dz., P. A. WEELDENBURG.

**COMMISSIE VAN REDACTIE:** Ed. CUYPERS, A. SALM G.Bz., J. VERHEUL Dz.  
**REDACTEUR:** C. T. J. LOUIS RIEBER.

**BUREAU VAN REDACTIE:** MARNIXSTR. 402 AMST.  
**BUREAU VAN ADMINISTRATIE:** HERDERSTR. 5 DEN HAAG  
**UITGEVERS:** MOUTON & Co DEN HAAG

**INHOUD** **ABONNEMENTSPRIJS**

N<sup>o</sup> 31. 3 AUGUSTUS 1907. De eerste-steenlegging voor het Vredespaleis. — Prijsvragen. — Boek- en plaatwerken. — Inhoud van Tijdschriften. — Berichten. — Bureau voor plaatsing van oprichters en teekenaars. — Maatsch. tot Bev. der Bouwkunst. — Aankondiging en afloop van aanbestedingen. — Lijst van Fabrikanten, Leveranciers, enz. — Advertentiën. — Bij dit nummer behoort een plaat.

voor Nederland: fr. p. p. / 15 — 's jaars, voor Indië en het Buitenland (bij vooruitbetaling) fr. p. p. / 17. — Prijs DER ADVERTENTIËN: van 1—5 regels / 1.—, elke regel meer 20 cents Grootte letters naar plaatsruimte. — AANKONDIGING VAN AANBESTEDINGEN 15 ct. p. r. m. premie ½ maal. — ABONNEMENT VAN ADVERTENTIËN tegen belangrijk verminderde prijzen en kosteloze opname der advertentiën in het Tijdschrift der Mij.

## DE EERSTE-STEENLEGGING VOOR HET VREDESPALIS.

Den 30sten Juli 1907 is op het terrein van Zorgvliet, ten aanschouwe van tal van genoodigden, waaronder ook behoorden Voorzitter, Vice-Voorzitter en Secretaris van het Hoofdbestuur van de Maatschappij tot Bevordering der Bouwkunst en die van het Bestuur harer Afdeling 's-Gravenhage, de eerste steen gelegd voor het Vredespaleis. Deze plechtigheid geschiedde door den heer Nelidow, Voorzitter der Vredesconferentie.

Op het terrein was een groot amphitheater gebouwd, en op een verhevenheid daartegenover een nisvormige muziekent, waarvoor een estrade, eenige treden boven den grond verheven. Het ontwerp van dit zeer smaakvolle, feestelijk uitzijnde geheel, was van den heer J. A. G. van der Steur, Bouwk. Ingenieur. De sobere goudgele decoratiën, het groen der slingers, de bonte kleuren der vlaggen van alle natiën die aan de Vredesconferentie deelnamen, kwamen vroolijk en deftig uit tegen het wit van het amphitheater, welks zitplaatsen bekleed waren met gris-perle stof, de leuning van daarvan met goudgele stof. De pylonen waren bekroond met tempelvormige dekstukken, welke koepels verguld waren. Hoog verheven zich de vlaggemasten met tropheën; van de grootste pylonen, ter weerszijden van het amphitheater en de muziekent, wapperde de Nederlandsche driekleur. De muziekent was inwendig zacht-blauw van kleur. Ter weerszijden van de estrade waren twee groote vredesvlaggen geplaatst, waarvan de eene afkomstig uit Amerika, en aangeboden aan de Nederlandsche afdeling

van de Interparlementaire Unie. Op dit podium voor de muziekent hadden plaatsgenomen, met hunne dames, de Voorzitter der Vredesconferentie, de Voorzitter der Carnegie-Stichting, de leden van den Raad van Toezicht en die van den Raad van Beheer dezer Stichting, en verder de heeren Louis Cordonnier, J. E. G. van der Steur, de heeren C. Maysken en D. E. C. Knuttel, adviseurs in zake den bouw van het Vredespaleis, Mevrouw Andrée d'Alibert, en Dr. P. J. H. Cuypers, Nederl. Jurylid voor de prijsvraag voor het Vredespaleis.

Het geheel bood een hoogst harmonieuzen, feestelijken aanblik, die nog verhoogd werd door de deftige laurierboomen, de bloemperken in en om de enceinte, en niet het minst door den prachtige achtergrond van het amphitheater, het park met zwaar geboomte, dat ook eenmaal den achtergrond zal vormen van het Vredespaleis.

In het midden tusschen amphitheater en muziekent hing aan een groote stelling een zwaar grijzen granietblok, zijnde de rechtsche hoeksteen van den sokkel van het gebouw, waarvan hier een afbeelding wordt gegeven. De in vergulde letters daarin gegrifte woorden beteekenen: „Aan den Vrede, door het Recht te bevestigen, heeft de mildheid van Andrew Carnegie dezen tempel gewijd.”

Te half drie uur ving de plechtigheid aan, onder een regenbuitje, van korten duur, waarna de zon weer doorbrak, wier stralen bij tusschenpoozen nog slechts door grijze wolken werden onderschept. Een gemengd koor van 200 personen, begeleid door het Philharmonisch Orkest, zette onder leiding van den heer Henri Viotta het „Alleluja” van Handel in; daarop volgde het liefelijke „Benedictus

In het Gebouw van de Maatschappij tot Bevordering der Bouwkunst, Amsterdam, Marnixstraat 402, is gevestigd een Permanente Tentoonstelling van Bouwarkelen, dagelijks kosteloos te bezichtigen.

qui venit in nomine Domini" van Beethoven, een en ander onberispelijk uitgevoerd.

Toen de laatste toonen van Beethoven's meesterlijke schepping waren weggevloeden, betrad de Voorzitter van den Raad van Beheer der Carnegie-stichting, Jhr. Mr. A. P. C.

van Karnebeek, de estrade, en sprak in de Fransche taal een rede uit, waarin hij in de eerste plaats wees op de wereldgebeurtenis die hier plaats had. Spreker ging de geschiedenis na van de Eerste Vredesconferentie en het daaruit voortgevoelde Permanente Hof van Arbitrage, en verklaarde de toekomstige werking daarvan, dat Hof had echter nog geen waardig verblijf. Maar een groot-hartig mensch, de edelmoedige Andrew Car-

negie, vormde met zijn gift van anderhalf miljoen dollars, ter beschikking der Nederlandsche Regeering gesteld, een fonds, om voorgoed te 's-Gravenhage een paleis en bibliotheek voor het Permanente Arbitragehof te stichten, ingesteld bij verdrag van 29 Juli 1899.

Vervolgens ging de spreker na, wat met betrekking tot de oprichting van het Vredespaleis verricht was, tot op het oogenblik, dat den heer Louis Cordonnier, aan wien in den wedstrijd van plannen voor het gebouw den eersten prijs werd toegekend, van Directeuren der Stichting de opdracht tot den bouw van het Paleis werd verleend.

Het plan, zooals het zal worden uitgevoerd, werd door den heer Van Karnebeek als volgt beschreven.

Het Paleis zal uit twee verdiepingen bestaan, opgetrokken op een onderhuis; de gevel zal door een toren geflankeerd worden. Het zal twee rechtzalen bevatten: een groote, van meer dan 300 M<sup>2</sup>, een van kleinere afmeting, voor kleinere zittingen. Een dubbele reeks vertrekken, voor den dienst van het Hof en in verbinding staande met ieder der beide rechtzalen, zijn aan beide zijden gelijklopend aangebracht.

Op de bovenverdieping bevinden zich de groote vergaderzaal van den Raad van Beheer van het Permanente Hof met de bijbehorende vertrekken, alsmede de vertrekken van het Internationale Bureau, het archieflokaal en de studeervertrekken voor de vertegenwoordigers der partijen.

Dit geheele hoofdgedeelte van het gebouw is voor het eigenlijke Hof bestemd. Daarachter is alles bestemd voor de Bibliotheek, welke ruim behuist zal zijn. Er zullen een groote leeszaal en eenige studeervertrekken zijn, een zaal voor landkaarten en bureel-vertrekken voor de bibliothecarissen en beampten. De ruimte voor boekenberging zal uitgebreid genoeg zijn om zoo noodig 200,000 deelen te kunnen bergen, terwijl zalen voor catalogiseering en de uitreiking der boeken niet zullen ontbreken.

Deze bibliotheek zal dus een der belangrijkste op het gebied van recht, arbitrage en internationale rechtspraak kunnen worden. Zij zal een aantrekkingspunt kunnen vormen voor de geleerden en de beoefenaren van deze takken van studie en op deze wijze een steun kunnen worden voor de bevestiging en de ontwikkeling van het Permanente Hof.

Verklarende hoe dat Paleis gewijd zal zijn aan het kweken van vrede door recht, zeide de redenaar, dat het dus met recht een Vredestempel genoemd kan worden, gelijk de milde schenker van de middelen om het te stichten het wel heeft willen noemen in de stichtingsakte.

Na eere gebracht te hebben aan hem, die op het denkbeeld kwam de stichter ervan te worden, eere ook aan de Vorstinne, die Haar macht in dienst stelde voor de verwezenlijking van dien wensch, eere tevens aan den Vorst, die het initiatief nam tot het in het leven roepen der instelling, waaraan deze tempel tot zetel zal strekken, noodigde de heer Van Karnebeek, op aanwijzing van Hare Majesteit de Koningin en ingevolge den wensch

van den heer Carnegie, Z. Exc. den Russischen ambassadeur, den heer Nelidow uit tot het verrichten der historische daad, de eerste-steenlegging van den Vredestempel.

De heer Nelidow gaf aan dien wensch gehoor; nadat hij met een zilveren troffel, kalk gespreid had op het van baksteen gemetselde blok fundament, waarop de hoeksteen moest rusten, werd deze laatste neergelaten en ter bestender plaatse gesteld. De heer Nelidow gaf daarna met een zilveren hamer een drietal slagen op den steen, en sprak vervolgens een zeer kernachtige rede uit, die even luide werd toegejuicht als die van den heer Van Karnebeek. De spreker wees daarin vooral op de nieuwe gedachte, een nieuw beginsel in de betrekkingen der volkeren — de vrede door de rechtvaardigheid en het recht — waarmede wij hier te doen hadden: die gedachte zal, na een plechtige bekrachtiging te hebben verkregen door de stichting van een bijzondere internationale instelling, een gebouw, der gedachte waardig welke die instelling doe ontstaan, zien verrijzen om haar ten zetel te strekken.

Na den wensch te hebben geuit, dat de nieuwe eeredienst van den Vrede zich meer en meer verbreide, onder de Regeeringen en de volkeren, eindigde de heer Nelidow met de verzekering, dat de naam van den edelen burger der Vereenigde Staten van N.-Amerika, Andrew Carnegie, voor altijd verbonden zal blijven aan dezen eersten Tempel, die de menschheid zal hebben opgericht voor dien nieuwen eeredienst.

Door Mevrouw Andrée d'Albert, lid van den Raad van beheer van den Alg. Vrouwenbond voor den vrede door de opvoeding, vertegenwoordigende meer dan 5 miljoen vrouwen, werd aan den heer Van Karnebeek, bij afwezigheid van den heer Carnegie, een voor dezen bestemde medaille aangeboden; en nadat de heer Van Karnebeek nog had medegedeeld, dat het H. M. de Koningin behaagd had den heer Carnegie te benoemen tot groot-officier in de Oranje-Nassau-orde, en tevens het voorstel van den spreker grooten bijval had verworven, om namens de aanwezigen den heer Carnegie een telegram van begroeting en dank te zenden, werden ten besluite der plechtigheid nog uitgevoerd: „Hymne", van Mozart en „Wach' auf, es nahet 'gen den



Schetsontwerp voor het Vredespaleis.

Tag", van Wagner. Ook deze heerlijke uitvoering werd met groote aandacht gevolgd en warm toegejuicht.

Vele der genoodigden gingen daarop een kijkje nemen op het terrein en de omgeving daarvan, met hun prachtig oud geboomte, dat een waardige achtergrond voor het te verrijzen gebouw zal zijn. Dit, met zijn voorgevel van bijna 80 M. lengte, zal zoodanig ten opzichte van den ouden Scheveningschen weg geplaatst worden, dat men bij het begin van dien weg, een vrij uitzicht heeft, van af een afstand van meer dan 160 M., loodrecht op den voorgevel. Het omringende park wordt verder van den weg afgesloten met struikgewas, echter een opening latenden om van dien weg af een blik op den rechter hoek van het gebouw te slaan, waar de voorgevel en de voornaamste zijgevel zichtbaar zullen zijn. Ook die plaatsing in aanmerking genomen, mag niet anders getuigd worden, dan dat de keuze van het terrein een zeer gelukkige is.

Door de welwillendheid van het Bestuur der Carnegie-stichting zijn wij in staat gesteld een afbeelding te geven van het nieuwe ontwerp van den heer Cordonnier, zooals dat voorkwam op het programma van de plechtigheid, evenals van den eersten steen. De perspectievische afbeelding is eene reproductie der teekening van den heer Cordonnier, welke met twee der plattegronden was tentoongesteld in het voormalig Paleis Buitenrust. Naar wij uit de beste bron vernamen, geeft dit ontwerp wel het hoofdkenbeeld aan der vormen van het te stichten gebouw, volgens een vastgestelden plattegrond, maar zal er in details nog aan gewijzigd worden. Het rechtergedeelte van den voorgevel, waaruit de ligging van de groote zaal thans spreekt, daar waar in het bekroonde ontwerp een toren stond, moet nog nader bestudeerd worden. Het denkbeeld, om den voorgevel in diere voege te wijzigen, kan niet anders dan zeer gelukkig worden genoemd.



Eerste steen van het Vredespaleis gelegd op 30 Juli 1907.

## PRYSVRAGEN

Door de Vereeniging van Nederlandsche Kalkzandsteenfabrikanten zijn de volgende ontwerpen, ingezonden op de door haar uitgeschreven prijsvragen, alsnog aangekocht.

Prijsvraag voor een vrijstaand blok van zes arbeiderswoningen: ontwerp „Glück auf," ontwerper de heer H. Ijselmuiden, te Heerlen (Limburg).

Prijsvraag voor een vrijstaand buitenhuis: ontwerp „Rust," ontwerper de heer L. Hoorweg, te 's-Gravenhage.

De inzenders op de prijsvragen uitgeschreven door de Vereeniging van Nederl. Kalkzandsteenfabrikanten, ingezonden onder de motto's: H. M.; A. A. A.; Dehant; Rosa; Mimosa; Een halve maan get.; Drie niet concentrische cirkels (get.); Oost-West, Thuis Best; Driehoek en cirkel (get.); Cirkel waarin 3 kleine cirkels (get.); Licht en Lucht (II); en T. A. T., worden verzocht hunne teekeningen te doen afhalen aan het Geboou van de Maatschappij tot Bevordering der Bouwkunst, Marnixstraat 402 te Amsterdam (op werkdagen tusschen des voorm. 10 uur en des nam. 4 uur), of wel hunne volledige correspondentie-adressen (naam en woonplaats) op te geven, waaraan de teekeningen kunnen worden teruggezonden.

## BOEK-EN PLATWERKEN

Oude Gebouwen te Leiden. Samengesteld in opdracht van de Vereeniging „Oud Leiden", 1907. Uitgave van den heer G. F. Theonville, Leiden.



De Doelenpoort te Leiden.

De nog jonge Vereeniging Oud-Leiden heeft reeds een goed werk op waardijk uitstekende wijze verricht.

Reeds van hare oprichting af stond op haar rooster van plannen o.a. het samenstellen en uitgeven van een beschrijving van alle gebouwen of bouwfsegmenten in Leiden, die belangrijk waren te achten uit een oogpunt van geschiedenis of kunst. Zulk een beschrijving nu, verduidelijkt met 89 zeer goede afbeeldingen, een boekdeel vormende van ruim 150 bladzijden druks, is thans verschenen.

De Vereeniging had voor het samenstellen van de beschrijving der monumenten eene Commissie benoemd, bestaande uit de heeren Mr. J. C. Overvoorde, archivaris, Voorzitter, W. C. Mulder, architect, Secretaris, H. J. Jesse, architect, en J. A. Verhoog. Deze heeren hebben de van hen gevraagde, zeker niet gemakkelijke taak, geheel belangeloos verricht; de uitgever heeft alleen voor de goede zaak het risico der uitgave aanvaard; de rijke illustratie is mogelijk geworden door den steun dien het Rijk verleend heeft, doordien van Z. Exc. den Minister van Binnenslandsche Zaken op weinig bezwarende voorwaarden een subsidie van f. 200 werd ontvangen, en door de medewerking van de Rijkscmissie voor de beschrijving van Monumenten, die voor het vervaardigen der clichés de beschikking gaf over hare uitgebreide verzameling photographien. Schril staat tegenover al die sympathieke medewerking de onbegrijpelijke weigering van Leiden's gemeenteraad, om voor het goede doel eene bescheiden geldelijke bijdrage te verlenen; ware die toegestaan, dan had het aantal afbeeldingen nog grooter kunnen zijn.

Men moet echter ten hoogste dankbaar zijn voor hetgeen de Commissie, in aanmerking genomen de beschikbare middelen, heeft tot stand gebracht; want zij heeft een werk van groot belang

samengesteld, dat ongetwijfeld bij zeer velen eene meer belangstellende aandacht zal doen vestigen op de behouden gebleven oude bouwwerken en interieurs van betekenis, die te Leiden nog getuigenis afleggen van vroegeren voorspoed en kunstzin. Het werk der Commissie zal aansporen om in eere te behouden het schoone en goede dat het voorgeslacht heeft nagelaten, en thans nog tot roem en sieraad strekt van de stad. Menig inwoner



Gemeenlandshuis te Leiden.  
Grote zaal.

der Sleutelstad die, haar schatten nog niet voldoende waardeerende, met plannen mocht rondloopen welke tot vermindering van eenig voorbeeld van vroegeren goeden smaak aanleiding zouden geven, moge door het boek afschrikt worden, en moge mede behulpzaam zijn, om het bestaande goede ongerept te behouden. Hij leze eens het enthousiaste slot van de door den heer Mr. Overvoorde geschreven inleiding tot het boek, die ook een welkom overzicht geeft van de ontwikkeling der stad.

Leiden is, wat haar oude bouwwerken betreft, nog een hoogst interessante stad. Hij die haar ter wille van die schatten gaat bezoeken, vergeet niet het hier aangekondigde boek mede te nemen; want het zal hem een zeer welkome leidraad en gids blijken te zijn op zijn wandeling. Het stadsbeeld, gevormd door de ontwikkeling der stad, is bijna altijd gevolgd door de beknopte aantekeningen over de gebouwen; de meest belangrijke gebouwen worden uitvoerig beschreven. Bovendien zijn aan het werk toegevoegd chronologische en alphabetische registers, benevens een opgave van de namen der straten waar de merkwaardige bouwwerken zijn te vinden, en een lijst dier gebouwen. De praktische bruikbaarheid van het werk wordt door die toevoegingen zeer verhoogd.

Reeds werd gewezen op de uitstekend geslaagde afbeeldingen; eere komt der Commissie toe voor de keuze der onderwerpen. Door de welwillendheid van den uitgever zijn wij in staat gesteld den lezer van dit blad een paar proeven van de illustratie voor te leggen, waarvoor wij hem vriendelijk dank betuigen. In een volgend blad zullen nog een paar afbeeldingen volgen.

Maar ook tekst en technische uitvoering van het geheele werk zijn hooglijk te roemen; samenstellers en uitgevers ervan hebben klaarblijkelijk geen moeite en kosten te veel gesocht, om een werk te leveren, getuigende van artistieke zin, dat van blijvende waarde is, van veelzijdig nut zal zijn, en waarvan de verschijning met groote dankbaarheid begroet moet worden.

#### Verbod van loodhoudende verven. Uitgave van de Sociaal Technische Vereeniging van democratische Ingenieurs en Architecten. Verschenen bij Maas en Van Suchtelen, te Amsterdam.

Dit werkje is een uitvoerig rapport, in omgewerkten vorm, uitgebracht door de Vereeniging v. dem. Ingenieurs en Architecten naar aanleiding van een tot haar gericht verzoek om inlichtingen betreffende de loodwitwestie, in welk rapport de stand van het loodwitvraagstuk hier te lande en elders werd uiteengezet. Het is bewerkt door den Civ. Ingr. P. Bakker Schut en andere — niet genoemde — leden der Vereeniging.

De inleiding geeft een historisch overzicht van den strijd tegen het loodwit, sedert de laatste helft der 18de eeuw ondernomen, nadat in een werk over beroepsziekten, verschenen in 't begin dier eeuw, reeds de loodwitvergiftiging werd genoemd. Dit eerste korte hoofdstuk eindigt met de vermelding der uitgave, door den Minister van Landbouw, Nijverheid en Handel, van het voorloopig rapport der Commissie, die de vraag onderzocht heeft, „in hoeverre hier te lande loodwitverf door zinkwitverf of op andere wijze ware te vervangen." De samenstellers van het werkje zijn van meening, dat „een enigszins uitvoerige bespreking der loodwitwestie allicht kan mede werken om den tragen gang der arbeidswetgeving ten onzent althans ten opzichte van dit punt een weinig te bespoedigen."

Na bespreking van de oorzaken der loodvergiftiging, en hare gevolgen, en de bewijzen van den schadelijken invloed van de loodverven, worden de loodhoudende verfstoffen uit een technisch oogpunt beschouwd. Daarbij wordt de wenschelijkheid geuit, dat de Loodwit-Commissie haar onderzoek ook zal uitstreken tot andere loodhoudende verfstoffen dan loodwit. Op een hoofdstuk waarin de voorschriften omtrent verfwerk in Nederland behandeld worden, volgt een opsomming der maatregelen tegen vergiftiging door loodhoudende verven in andere landen genomen, en wordt gewezen op de verrichtingen van de Internationale Vereeniging tot wettelijke bescherming der arbeiders, met betrekking tot de behandelde zaak.

De wenschen der schrijvers zijn in 't kort deze: Wettelijk verbod van het gebruik van loodwit voor alle binnenvervwerk, en van loodmenie, wat deze betreft behalve voor het gronden van ijzer dat onder water komt; wijziging van de A.V. der verschillende departementen betreffende het verfwerk, in dier voege, dat het gebruik van loodwit en loodmenie geheel wordt uitgesloten, behalve voor met name te noemen uitzonderingsgevallen; wijziging op dezelfde wijze van de bepalingen in de bestekken van Provincie en Gemeente, en uitsluiting van de loodverven voor werken in eigen beheer; ten slotte wenschen van hygiënischen aard omtrent slachtoffers van vergiftiging, schilderswerkplaatsen enz. Hunne laatste niet het minst belangrijke wenschen zijn deze: Voortzetting van de proeven der loodwit-commissie met die loodverven en in die gevallen, waar de technische mogelijkheid der vervanging nog niet geheel vaststaat, en, voorbereiding van een algeheel verbod van alle loodhoudende verven.

Het verlangen naar het doorzetten van den arbeid der Loodwit-Commissie getuigt van eene trouwens verdiende waardeering voor het hoog nuttige werk dat zij reeds verricht heeft. Uit den aard der zaak vereichte dat werk echter veel tijd; de voortzetting ervan, die toch even ernstig zal moeten geschieden, zal evenmin spoedig geëindigd kunnen zijn. „De trage gang der arbeidswetgeving ten onzent, wat die loodhoudende verven betreft", waarvan de schrijvers gewagen, is dan ook waarlijk wel enigszins te verontschuldigen. Immers, aan doeltreffende wetgevende bepalingen behoort een ernstig onderzoek vooraf te gaan. Zij die met bedoelde verven omgaan, zijn niet de eenige belanghebbenden; hiertoe behooren ook zij die van het materiaal een goed gebruik moeten maken voor technische doeleinden.

De groote vraag is: of de vervanging van het loodwit uit een technisch oogpunt mogelijk is. Het afdoende antwoord zal ongetwijfeld door de Loodwit Commissie worden gegeven.

Het boekje, dat in den handel verkrijgbaar is gesteld, is in populairen trant geschreven om den inhoud ervan onder veler bereik te brengen. Voor hen die dieper op de zaak willen ingaan, is een uitgebreide literaturopgave aan het slot toegevoegd.

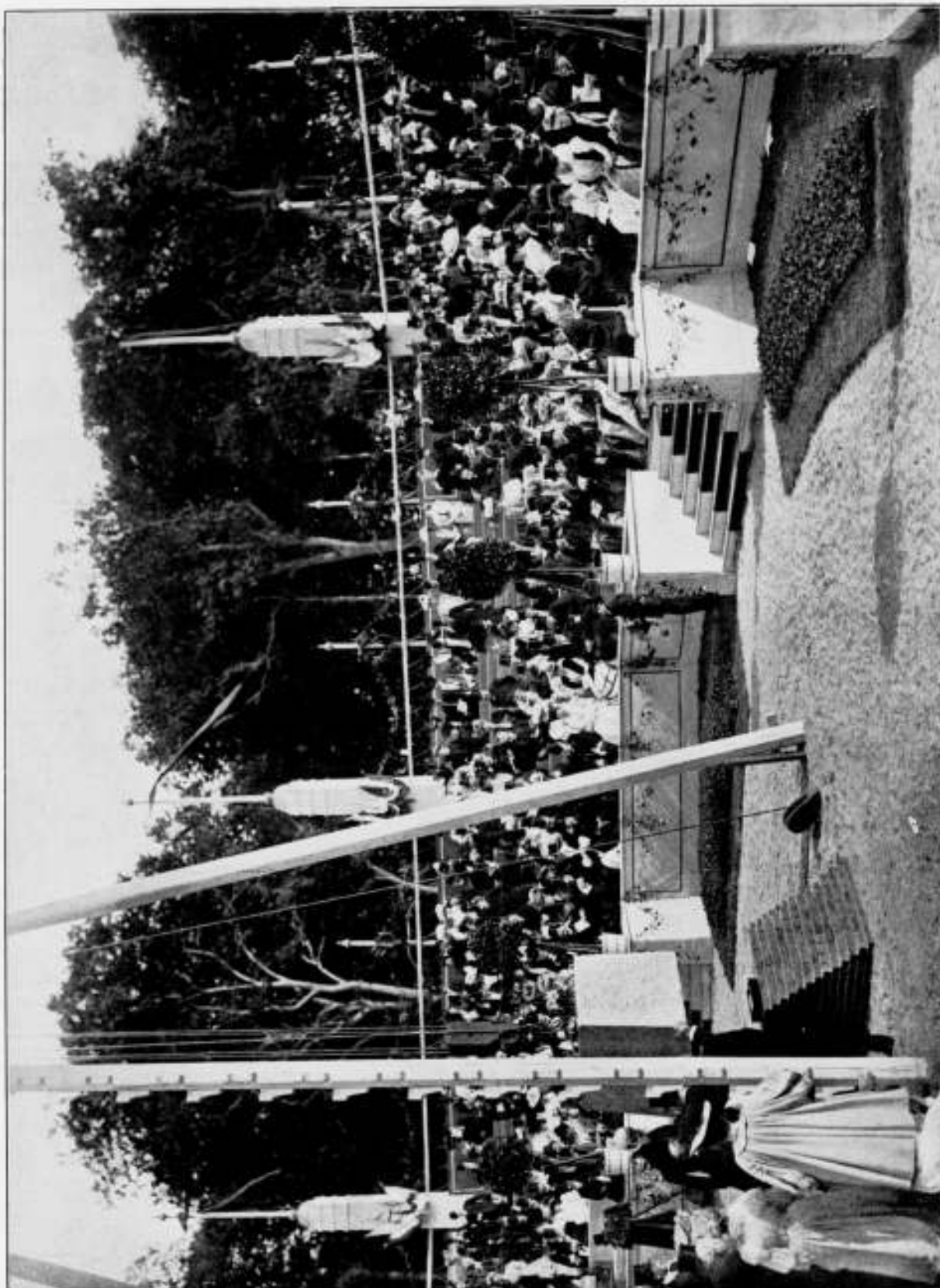

HET LEGGEN VAN DEN EERSTEN STEEN VAN HET VREDESPAAIS OP 30 JULI 1907.

## INHOUD VAN TIJDSCHRIFTEN

De Opmerker. 27 Juli 1907. *Rembrandts huis te Amsterdam*. Als de inrichting door de Commissie, in wier bezit het wellicht komt, met wat smaak geschiedt, zullen velen een kijkje gaan nemen. Men kan de inrichting toch niet achterwege laten.

Een variant. „Het Vaderland“ had in April jl. het denkbeeld geopperd, of het niet mogelijk zou zijn Cordonnier's buiten-ordonnantie van het Vredespaleis te vereenigen met de binnen-ordonnantie van Frowein. De heer Fr. heeft het denkbeeld uitgevoerd en publiceert nu, met de plattegronden der beide prijsvraag-ontwerpen, de plannen van zijn „variant“ op die ontwerpen.

Architectura. 27 Juli. Een prijsvraag uit den achterhoek, uitgezonden door de Overijsselsche Landbouw Mij., Afd. Haaksbergen. Op het programma worden de aanmerkingen gemaakt, dat de uit te loven prijs bestaat uit slechts een zilveren medaille, en de datum van inzending reeds 22 Aug. a.s. is.

Slot van: *De Mont Athos Hagion Oros*, door Jan Stuyt. Een interessante beschrijving naar aanleiding van een persoonlijk bezoek door den schrijver.

Vervolg van: *Schoonheid en Onderwijs*, door Ida Heijermans. Technisch gedeelte. Vervolg van: *Waarom wordt coöperatief wonen, buiten 's Gravenhage en Haarlem, nog zoo weinig toegepast?* door M. P. de Clercq.

De Bouwwereld. 24 Juli. *Modern tuinaanleg*. Beoordeeling van het bij F. Bruckmann A. G. München, verschenen werk: *Gärten von M. Länger, Ausstellung Mannheim*. Tekst van Victor Zobel, met 54 afbeeldingen, waarvan een drietal bij de beoordeeling zijn gevoegd. De schrijver hoopt, dat de kennismaking met deze tuinen aanleiding zal worden, dat ook bij ons nog meerdere belangstelling voor het moderne streven in de tuinkunst zal ontstaan. Men zal dan op eigen bodem voorbeelden van nationaal aard aantreffen, die zich voortreffelijk leenen als punten van aansluiting.

Loodwit contra zinkwit. Beschouwingen over het door de Sociaal-Technische Vereeniging van democratische Ingenieurs en Archi.ecten uitgegeven werk: *Verbod van loodhoudende verven*.

Het nummer geeft de afbeelding van het in de prijsvraag der „Vereeniging van Nederl. Kalkzandsteenfabrikanten“ eervol vermeld geworden ontwerp van den heer G. H. Kleinhout.

Technisch Weekblad. 26 Juli: *Warmtekrachtmachines*.

## BERICHTEN

### BINNENLAND

Vergelijkende proef met brandkasten. De bekende firma, J. Lips Bzn., fabrikanten van brandkasten, kluizen, safe-deposits, veiligheidsloten enz., te Dordrecht, heeft getracht de stijdvraag onder vakmannen, te algemeenen nutte tot klaarheid te brengen, of namelijk zoogenaamde houten brandkasten, zooals die hier te lande in de laatste jaren door een paar buitenlandsche fabrikanten geleverd worden, even goed tegen brand bestand zijn als de ijzeren kasten, zooals die in erkend goede kwaliteit door de firma Lips geleverd worden. Zij heeft daartoe op 27 Juli 1907 te 's Gravenhage een zeer merkwaardige vergelijkende proef genomen, ten aanschouwe van een groot aantal genoodigden.

Verkoopers namelijk van houten brandkasten der firma Peter Adolphs te Düsseldorf hadden beweerd, dat de dunne gepregneerde houtlaag dier kasten, den invloed dezer minstens even goed tegen warmte en vuur beveiligen kan, als de dikke vuurproefvullingen, gewoonlijk bij brandkasten toegepast; daarom zouden de houten kasten bovendien het voordeel hebben van meer bergruimte bij een geringer gewicht. Voor deze beweringen nu werd een brandstapel opgericht.

Een Lips-kast op voetstuk, van f 150, een van de lichtste constructie, willekeurig gekozen uit een magazijn te Utrecht door den Directeur der Levensverzekering Mij. „Utrecht“ aldaar, en een Adolphs-kast, eveneens op voetstuk, kostende f 170, bij een der agenten voor dat fabrikaat gekocht, werden aan de proef onderworpen. Zij werden elk op haar voetstuk, met een tusschenruimte van 40 c.M., op ijzeren balken, door steenen penanten onder-

steund, geplaatst. Om de kasten waren 2 M. hooge ijzeren platen opgesteld, eene ruimte van ongeveer 2 bij 2 M. afsluitende, welke gevuld werd met in hoofdzaak blokken eikenhout, voorts takkebossen, turf enz. tot op eene hoogte van 60 c.M. boven de kasten; over dat brandmateriaal werd nog ruim 50 liter koolteer gegoten. De ijzeren platen lieten een spleet van ruim 10 c.M. van af den bodem open, voor een voldoende toevoer van lucht.

In beide kasten werden gelegd eenige losse papieren in enveloppe, en eenige in een hùkken trommel, benevens een blikken doosje met gaatjes in de zijkanen, waarin 12 staaftjes stonden van verschillende allages, smeltende bij temperaturen achtereenvolgens van 100 tot 432° C., zoodat na de proef bepaald kon worden welke de bereikte hoogste temperatuur was geweest. Met dit zelfde doel, maar met betrekking tot den vuurgloed, w. r. den in een ijzeren trommel, tusschen de kasten, 15 Segersche kegeltjes geplaatst, met smeltpunten tot 1300° C.

De aangestoken brandstapel heeft ongeveer 2 uren in vlammen gestaan. Na blusseling er van, en na afkoeling der kasten, werden deze geopend. Het resultaat der proef bleek te zijn: dat het hout in de Adolphs-kast geheel door het vuur verteerd was, en van haar inhoud niets meer over was; dat de inhoud echter van de Lipskast (waaronder zich nu ook bleken te bevinden twee bankbiljetten van f 1000, die de firma er met alle gerustheid in geborgen had) ongeschonden weder voor den dag kwam.

Bewezen is alzoo, dat de houten brandkast haar inhoud niet gedurende 2 uren heeft beschermd in een zoodanigen vuurgloed, als waaraan de firma Lips haar lichtste soort kasten gedurende dienzelfden tijd durft blootstellen, met de zekerheid dat haar inhoud onbeschadigd blijft.

### BUITENLAND

Leeds. Het aantal ledig staande huizen is op dit oogenblik 7110, tegen 6301 juist 6 jaren geleden. De stad heeft zich meer dan noodzakelijk was uitgebreid; haar industrie gaat niet vooruit.

Londen. Einde Juni werd in tegenwoordigheid van den Koning van Engeland de eerste steen gelegd van een nieuwe uitbreiding van het Britsch Museum. Het tegenwoordige gebouw werd ontworpen door Sir Robert Smirke, en in de jaren 1823 - 1852 door hem en Sydney Smirke gebouwd. De aanwinsten van de verzameling waren zoo vele, dat reeds in 1894 door het parlement ongeveer 200.000 P. St. werd toegestaan tot aankoop van 60 huizen, om terrein voor uitbreiding te verkrijgen. In 1900 werd een zelfde bedrag toegestaan, waarop een prijsvraag voor den aanbouw werd uitgeschreven, naar aanleiding waarvan het ontwerp van John James Burmet, architect te Glasgow bekroond werd; dit, geheel aansluitend aan de opvatting van Smirke, wordt nu uitgevoerd.

H. P. Berlage. In de Deutsche Bauzeitung van 27 Juli 1907 komt een beschouwing voor over de kunst van Berlage, geschreven door Dr. Ing. Paul Klopier te Holzminden. Het artikel is voor alles waardeerend ten opzichte van de kleinere werken van den architect: „Berlage, der kalte Ziegelmauer-Architekt, hat sich nun gerade in solcher Kleinarchitektur glücklich betätigt.“ Ook hierbij heeft hij evenals bij de Beurs, het principe van „vernünftigen Konstruktion“ gevolgd. Als afbeeldingen worden daarbij gegeven: de Beurs, Villa Parkwyk te Amsterdam, en een villa te Laren. Berlage, zegt Klopier, is niet zoo verschrikkelijk modern als menigeen vreesd, die slechts zijn Beurs kent. Deze noemt hij elders: Urholändisch.

München. Voor het fonds, bestemd om een nieuw Duitsch Museum te bouwen, is van de Vereenigingen der Cement en Betonindustrie een gift van 30.000 M. ingekomen. Door de locomotieven-fabriek Krauss is 25.000 M. bijgedragen. De allereerst aangeboden som van 100.000, was van den stichter der fabriek, Dr. v. Krauss.

### BUREAU VOOR PLAATSING VAN OPZICHTERS EN TEEKENAARS.

Marnixstraat 402, Amsterdam.

Ingeschreven salarissen 1907		2007 1904/1111	
Bouwkundig Opz.-Teekenaar	ouderdom 36 jaar	salaris f	f 125.-
*	23	*	70.-
*	35	*	90.-
*	18	*	40.-
*	28	*	90.-
*	40	*	100.-
*	37	*	100.-
*	19	*	60.-
*	26	*	100.-
*	26	*	80.-
*	24	*	110.-
*	22	*	100.-
*	23	*	90.-
*	22	*	90.-
*	23	*	90.-
*	23	*	80.-
*	21	*	50.-
*	20	*	30.-











# JAN HAMER & Co.

Frederiksplein 6 en 8.

AMSTERDAM.

## VEILIGHEIDS-LIFTEN

2000 Nederlandsche Referenties.

Hloos en van Limburg R'DAM.

# Siegwart-Balken.

Huygen en Vessel R'DAM.  
A'DAM.



Balcon in gewapend Beton in Geb. v. Kunsten en Wetensch. te 's Gravenhage.

## P. BOURDREZ.

CONSTRUCTEUR VAN WERKEN IN GEWAPEND BETON.  
Valeriusstraat 8, 's GRAVENHAGE.

## HOUBEN EN STEEGH.

Stoomfabriek van Steengoed (Engelsche) buizen en alle soorten van dakpannen.  
te Venlo.

Specialiteit in Steengoed of Engelsche buizen en kruispannen.  
Levering onder strengste keur. — Monsters gratis op aanvraag.

Monsters zijn te zien op de Permanente Tentoonstelling in het Gebouw van de Maatsch.  
t. Bevordering der Bouwkunst, MARIXSTRAAT 402 te Amsterdam.



EIGEN HAARD  
— IS —  
GOUD WAARD

FIRMA  
JAN JAARSMAN  
HAARDEN  
VOOR  
ANTHRACIET  
HOUT EN GAS  
DEN HAAG  
LONDEN PARIJS  
BRUSSEL

OOST WEST  
— IS —  
THUIS BEST

## AËROGEENGAS.

Het beste en zekerste systeem,  
— zie de talrijke Attesten — van  
verlichting voor kleine gemeenten,  
Villaparken, Villa's, Gestichten,  
Fabrieken enz.

Wordt tevens als beweegkracht  
dienstbaar gemaakt voor aanleg  
WATERLEIDING.

Apparaat zeer eenvoudig,  
zoo gewenscht werkende met  
zweichten, dus zonder Mo-  
tortje, zindelijk, gevaarloos  
en gemakkelijk te bedienen.  
Behalve in vele villa's en  
gestichten, zijn reeds 9 be-  
langrijke dorpen in Neder-  
land, naar ons systeem met  
dit Gas verlicht.

AËROGEENGAS-MAATSCHAPPIJ.

Hoofddirecteur voor Nederland en België

Tj. van der Zee,

Bezuidenhout. - Rijklof van Goensstraat 18.

DEN HAAG.

Interc. Tel. 2658.

## Mondtegraphiedruk.

Goedkooper dan Photolithografie.  
Nette uitvoering. — Snelle levering.

Electriche Lichtdruk-inrichting.  
Groothandel in Lichtdruk-papieren.

## H. J. MONDT

François Valentijnstraat 13/15, 's GRAVENHAGE.

Interc. Tel. 520.

## Lichtdrukken.

Deze worden vervaardigd in alle moge-  
lijke kleuren.

## KOKOSGIPSPLATEN VOOR PLAFONDS EN MUREN.

SOLIEDSTE EN LICHTSTE MATERIAAL GEHEEL GEHOOR- EN BRANDVRIJ.

DIK 1 1/2 - 2 - 2 1/2 - 3 - 4 - 5 - 6 en 7 c.M.

LANG 2 METER, BREED 0.50, 0.33 1/2 en 0.25 METER.

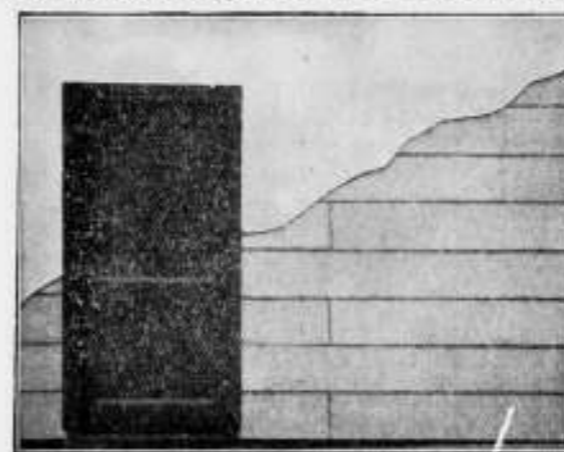

KAN ZEER  
SPOEDIG GE-  
SCHILDERD EN  
BEHANGEN WOR-  
DEN. BIJZONDER  
GESCHIKT VOOR  
SCHOLEN,  
MAGAZIJNEN,  
FABRIEKEN,  
ENZ. ENZ.

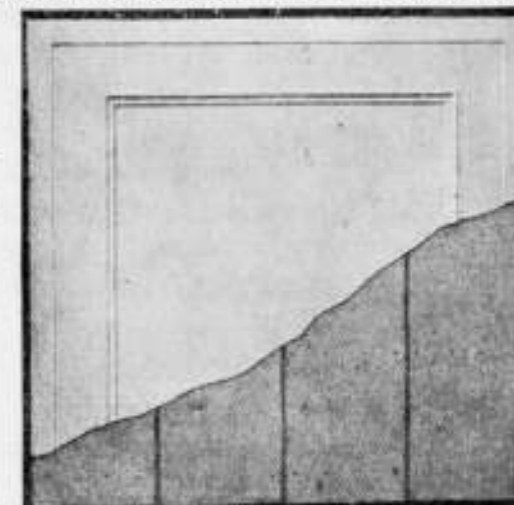

VRAAGT MONSTERS EN PRIJZEN.

H. H. DE HAAN, Kantoor en Magazijn: Graafschesstraat 59, Nijmegen.

## Het Betonijzer der Toekomst „KAHN SYSTEM“



eenvoudig en economisch voor alle werken in

Zoals: **GEWAPEND BETON.**

BRUGGEN  
FUNDEERINGEN  
KOLOMMEN  
RESERVOIRS  
PIJLERS  
VIADUKTEN  
ENZ. ENZ.

UITGEWERKTE PLANNEN  
en TEEKENINGEN voor uitvoeren  
werken worden kosteloos verstrekt.

GEILLUSTREERDE BROCHURE  
op aanvraag gratis en franco.

## Handelmaatschappij van R. S. STOKVIS & ZONEN.

Afdeeling IJzer en Staal.

ROTTERDAM.

## G. P. J. BECCARI, HAARLEM.

Stoomtimmer- en Lijstenfabriek.  
PAUL KRUGERKADE 27. — Interc. Telefoon 1324.

## TUFSTEEN

wordt ruw en bewerkt gelovend door  
Joh. RADERMACHER Jr.  
STRENGROEVEN.  
WEIBERN b/ BROHL a/ Rh.  
(DUITSCHLAND.)

## „De „HERKUL” Bovenlichtsluiting

behoort, wat soliditeit en het praktische betreft, bij goede plaatsing in de eerste rij der vele raamsluitingen aangeschreven te staan."

Dit is geen bewering van ons, doch het oordeel van een bouwkundige, die reeds meer dan honderd der „Herkul"-bovenlichtsluitingen heeft toegepast.

Vraag Prospectus aan de Importeurs:

LUIJKE & Co., Proveniersstraat 72, Rotterdam.



# ENGELSCH AARDEN BUIZEN

Prima kwaliteit. Lage prijzen.

„BOUWMATERIALEN" VOORHEEN M. LUIJTEN,  
LEKKERKERK (Hoofdkantoor)  
ROTTERDAM en DORDRECHT.

N. V. Meubelfabriek „DE AMSTEL".  
Directeur: C. OVAA, Architect.

Electrische Meubel- en Timmerfabriek.  
SPECIALE INRICHTING voor het vervaardigen van  
Binnenbetimmeringen en fijn timmerwerk.  
Kosteloze detaillering. — Concurrerende prijzen. — Speciale ontwerpen.  
FABRIEK en KANTOOR  
St. WILLIBRORDUSSTRAAT 45.47. AMSTERDAM.

Wed. J. T. HUNCK & Zoon  
AMSTERDAM

(Amstel over Benschdorp's Cacaofabriek).

Centraalverwarming en Watervverzorging  
volgens Amerikaansch Systeem.

Voortreffelijk resultaat bij geringe kosten.

GEbruikt:  
Steengaas „DRAHTZIEGEL"

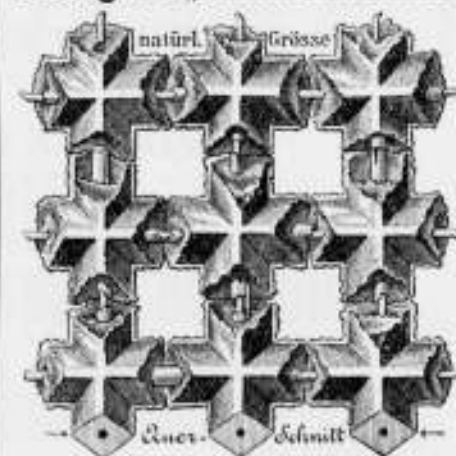

bij het vervaardigen van  
Brandvrije Plafonds, Muren, Vloeren,  
Onkleeding van Kolommen, Pilaren en  
alle mogelijke IJzerconstructies, Onder-  
kleeding van Trappen, Gebogen Plafonds  
enz. Eenig vertegenwoordiger:

F. A. CLOËR,  
Prinsengracht 173 — AMSTERDAM.

## Echt Haeusler'sche Houtcementen Dakbedekking.

Bekwame dakdekker-, bliklager- en bouwwerkmeesters als  
**UITVOERENDE VERTEGENWOORDIGERS**  
voor Nederland en Koloniën worden GEVRAAGD.  
BRIEVEN MET REFERENTIËN TE ADRESSEEREN AAN DE FIRMA  
**C. F. BEER. KEULEN (RIJN).**  
GENERAAL-VERTEGENWOORDIGER DER FIRMA  
C. S. HAUESLER. — UITVINDER DER HOUTCEMENT.  
48 Gouden Medailles. — 7 Patenten. — Meerdere Hofdiploma's.

NOTITIE: Gelijktijdig breng ik ter kennis der Heeren Behuurbestuurders dat de firma N.V. Handel in Bouwmaterialen v. I. A. SMITS & ZOON, AMSTERDAM sedert 1 Jan. 1906 niet meer mijne vertegenwoordigers voor Nederland en Koloniën zijn, en noch door mij noch door de firma Carl Saw. Haeusler direct Haeusler's houtcement aan deze firma geleverd wordt.



**Mannesmann Vloer- en Damwandstutten,**  
van naadloze staalbuis vervaardigd.  
(Patent SOMMER).

Voor het stutten van damwanden en van betonwanden tijdens den bouw.  
Voordeelig ter vervanging van houten stutten.  
Eenvoudige en solide constructie. — Onbegrensde levensduur.  
Kan op iedere lengte gesteld worden. Licht en  
gemakkelijk te hanteeren.

Deutsch-Oesterreichische Mannesmannröhren-Werke, DÜSSELDORF.  
Vertegenwoordiger voor Nederland en Koloniën:

Technisch Bureau G. L. DAHLMANN, Rotterdam.



## HYDREX Waterdicht Vilt.

Voor het bekleeden van BETONWERKEN als:  
RESERVOIRS, PUTTEN, FUNDEERINGEN enz.

Duurzamer en meer afdoend dan asfalt.  
Betonwerken bekleed met HYDREX VILT zijn  
absoluut waterdicht, zelfs bij den grootsten waterdruk.  
Inlichtingen verstrekt het Technisch Bureau

**MOENS & BECK,**  
te BLOEMENDAAL.

## ASSMAN & Co.

≡ ZUIVERAARS ≡  
OOK VAN MUIZEN

Keizersgracht 310 AMSTERDAM

Bekroond met goud { 1878  
Tentoonstelling { 1895  
1906  
INT. TELEFOON 4202.



## LIFTEN,

voor elke beweegkracht en van elke capaciteit, met uitstekend werkenden VALBESCHERMER, met automatisch werkende SCHACHTDEURSLUITINGEN en STOPINRICHTING voor elke verdieping, worden vervaardigd door de  
**Machinefabriek „DE ZAAAN”**  
te WORMERVEER.

Prijzen en attesten, waaronder van een 4-persoons elektrische lift, welke gedurende hare tweejarige werking niet de geringste stoornis ondervond, op aanvraag.

W.C.J. VAN DER MEIJDEN

NIEUWE HAVEN 1-3  
DEN HAAG  
STOOMJALOUZIEËN  
FABRIEK OPGER. 1886.



HOUTEN EN STALEN ROLLUIKEN

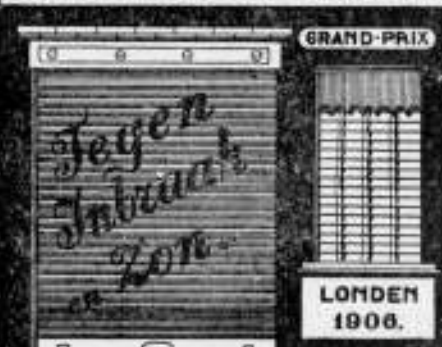

HOOGSTE ONDSCHIEDINGEN (GRAND-PRIX)  
GOUDEN MEDAILLES EN ERKERUIZEN,  
TE MARSEILLE, WENEN, NARUR, PARIJS,  
BRUSSEL en BOEKAREST.



**GEBR. VAN DER VLIET,**  
Ijzer- en Staalhandel  
**AMSTERDAM.**

STAAF-, BAND-, PLAAT-, HOEK- en T-IJZER, enz.  
STALEN BALK- en L-PROFIELEN. —  
GEGOTEN BÖHLERSTAAL.



Alleen verkoop van P. L. H. Kroonijzer en Wilh. S. M. Vloeijzer.

STUKADOOREN ONNOODIG.  
VOCHTWEREND.  
ISALEEREND.  
BRANDVRY.

DE BESTE BINNEN VAN  
DE BOUT MEN VAN  
BRUCKNER-PLATEN  
"PROSPECTUS"  
VRAAGT INDUSTRIË.  
FABRIEK "BRED'A"  
GOEDKOOP  
KONNENDIRECT  
BEHANGEN, GEWIT AF  
BESCHUDDERD WORDEN.

LANG: 66%  
HAAG: 50%  
DIK: 6 en 8%

**WAAROM?** worden Excelsiorplaten  
steeds meer en meer toegepast?

**Omdat de uitstekende Eigenschappen**

steeds meer en meer door architecten erkend worden.  
Van alle in onze brochure voorkomende maten hebben wij steeds grooten voorraad droge platen.  
DE EENIGE FABRIKANTEN.

**GEBR. VAN DER VIJGH, AMSTERDAM.** Telefoon No. 4810.

**MARTIN & CO.,**  
AMSTERDAM

Achter Oostende bij het Paleis voor Volksvlijt.

**HOUTEN PARQUETVLOEREN** in Asphalt-Massive en Parquet-Tapis.  
Worden door ons uitsluitend geleverd door werklieden van de fabriek.  
**HOUTEN HOOFD- EN TUSSCHENBALUSTERS.**

**METAALWERK VAN**  
**ONDER DEN**  
**ST. MAARTEN**

EIGEN GIETERIJ TEN DIENSTE  
VAN BOUWKUNDIGE WERKEN  
25 MAERTEN VAN HEEMSKERKSTRAAT  
HAARLEM.

Firma De Lugt en Serné.  
HAARLEM. - Telefoon 569.

FABRIKANTEN VAN  
PANTSERSTALEN  
Brandkasten en Kluisdeuren.  
Veiligheidssloten.

Leverancier van de Brandkasten der Kon. Pesterijen.  
**A.N. DELINT** DELFT  
DEN HAAG

Delftsche Wandtegels.  
Schoorsteenmantels.  
**SECTIEL**  
(voor binnendecoratie en gevelversiering)  
Berbastegels  
fabrikaat Joost Thooft en Labouchère.

**N.V. Utrechtsche**  
**Asphaltfabriek**  
v/h Firma STEIN & TAKKEN,  
**VULKAAN** Hout-Cement / Dakbe-  
Cement-Mastix / dekking.  
ASPHALTVLOEREN, enz.

**GEB'S. VAN MALSSEN, DEN HAAG.**  
STOOMTIMMERFABRIEK.  
Deuren, lijsten, betimmeringen, en  
parketvloeren.

**WJSTOKVIS**  
FABRIEK  
VAN  
KOPERWERKEN  
UITVOERING VAN  
ARCHITECTEN  
ARNHEM

De N. V. 's Gravenhaagsche Machinefabriek, Metaal- en IJzergieterij  
v/h **SPOOR, WIJNVOORD & Co.,**  
**Zuidwest Buitensingel 39**

bericht aan belanghebbenden, dat zij heeft gekocht van de N. V. Pletterij v/h. ENTHOVEN & Co. eene groote collectie houten en koperen modellen waaronder van

**Kolommen, Lantaarnpalen, Straatkolken, Ramen, enz.**

voor de levering waarvan zij zich beleeft aanbeveelt. Levering in kortst mogelijke tijd tegen uiterst concurrerende prijzen.



**DE HAAS.**

N. V. Rotterdamsche Brandkastenfabriek voorheen  
Jb. de Haas & Zoon.

**ROTTERDAM.**

SPECIAAL FABRIEK VAN  
Pantserkasten. — Kluisdeuren. — Pantserkelders. — Safe-inrichtingen, enz.  
OPGERICHT 1840.  
Magazijn: Wijnhaven 63. Fabriek: Elisabethstraat.  
Prijscourant franco op aanvraag.

Amsterdamsche Jalousiefabriek  
Opgericht 1875.  
Speciale Fabriek voor  
**ROLLUIKEN, ZONSCHERMEN.**  
Marquisen, Tochtschermen en Serrebedekking.  
**Geschilderde Winkelgordijnen.**  
Tuintenten en Tuinparasols met en zonder tafel, Glasjalouziën, enz.  
Eenig Adres voor HOUTEN PARKET TAPIJEN.  
**J. F. KRONER & Zonen,** HOFLEVERANCIERS  
Spuistraat 246, 248, 250, Amsterdam.

**GREY-BALKEN**

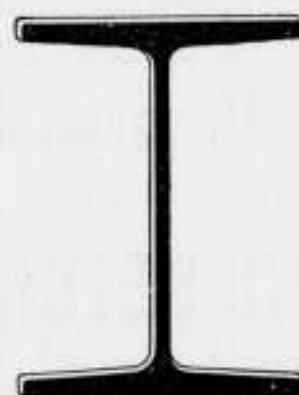

In Profielhoogten  
tot 750 m.M.

In Flensbreedten  
tot 300 m.M.

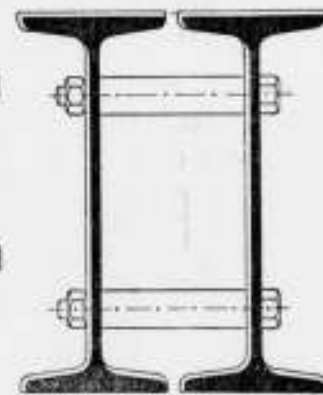

**DIFFERDINGEN**

Alle gewenschte inlichtingen te bekomen bij den Vertegenwoordiger:

**G. D. VAN DER LINDEN, AMSTERDAM, Singel 544.**

**BALK- en**  
**[ -STAAL,**

alle lengten tot twaalf meter in  
normaalprofielen tot de laagste  
prijzen in voorraad bij  
**DIKEMA & CHABOT,**  
**Rotterdam.**

**P. DOLK & ZOON**

Rotterdam. — Dordrecht.  
Opgericht 1803.

**Cloisonné**  
**Glas.**

**LIFTEN** SPECIAAL voor  
HANDKRACHT  
tot vervoer van  
Boeken, Spijzen, Goederen,  
Personen enz.

worden vervaardigd door  
**J. C. VAN STRAATEN,**  
Loosduinse weg 855 I, DEN HAAG.

**W. DEURVORST**  
DEN HAAG. = Krayenhoffstraat 54.

GERUITE & VLAKKE TROTTOIR-  
TEGELS. — ZWEEDSCHE GRA-  
NIETKEIEN. — BAZALT-, LAVA-  
EN MELAPHIRKEIEN.  
**Gewapend Beton - Asphaltwerken.**

**VAN DER MAAS & CO.**  
BEELDHOEWERS.  
**Den Haag - Bussum.**

Ateliers tot artistieke bewerking van  
Hout en Steen.  
Vervaardigen alle beeld- en steenhoutwerken.  
Beeldhouwwerk  
op kunst Nijverheids gebied.  
ADMINISTRATIE:  
Willem de Zwijgerlaan 25.  
DEN HAAG.

# GEWAPEND BETON.

Uitvoering van alle werken. Begrotingen en ontwerpen kosteloos.

**Koninklijke Rotterdamsche Cementsteenfabriek**

voorheen

**VAN WANING & Co. — ROTTERDAM — ENSCHEDE.**

Grootste voorraden Riolen, Buizen, Putten, Kolken. enz.

**Industriële-Maatschappij**

VAN

**F. J. STULEMEIJER & Co. = BREDA.**

**Constructeurs van Werken in Gewapend Beton.**

Menige groote brand heeft in den laatsten tijd doen inzien, dat bij den bouw van branderijen, fabrieken, pakhuisen, gestichten, enz. gebruik gemaakt moet worden van het absoluut brandvrij materiaal **GEWAPEND BETON.**

**TH. VAN HEEMSTEDEN OBELT,**

Mem. San. Inst. London.

**Sanitary Engineer,**

HOOFDKANTOOR EN MAGAZIJN  
150/1 de Ruyterkade. — **AMSTERDAM.** — Filiaal 44 Rokin.

Hoofdagent voor Nederland en Koloniën van SHANKS & Co. Ltd., te Barrhead.

SPECIALITEIT VOOR DE LEVERING VAN COMPLETE BADINRICHTINGEN.

**PRIVAAT-INRICHTINGEN.** — Shanks Closets zijn nog niet overtroffen.

Porseleinen en Geëmailleerd Ijzeren Badkuipen.

Getijers geheel van rood koper, van binnen vertind. Zij bederven het water niet, overtreffen al de tot nu toe bestaande en kosten niet meer. Alleen ter inzage.

**CLOSETS, WASCHTAFELS, URINOIRS, GOOTSTENEN ENZ. — VERWARMING en VENTILATIE.**

CHAMBERLAND FILTERS, Systeem Pasteur.

**ELECTRISCHE KACHELS, CONDENSING GAS-KACHELS, zonder afvoer naar buiten, SCEPTIC-TANKS, WARMWATER-VERZORGING, volgens verschillende systemen, ook door middel van het keukenfornuis.**

Begrotingen, prijsopgaven en offertes worden op aanvraag kosteloos toegezonden.

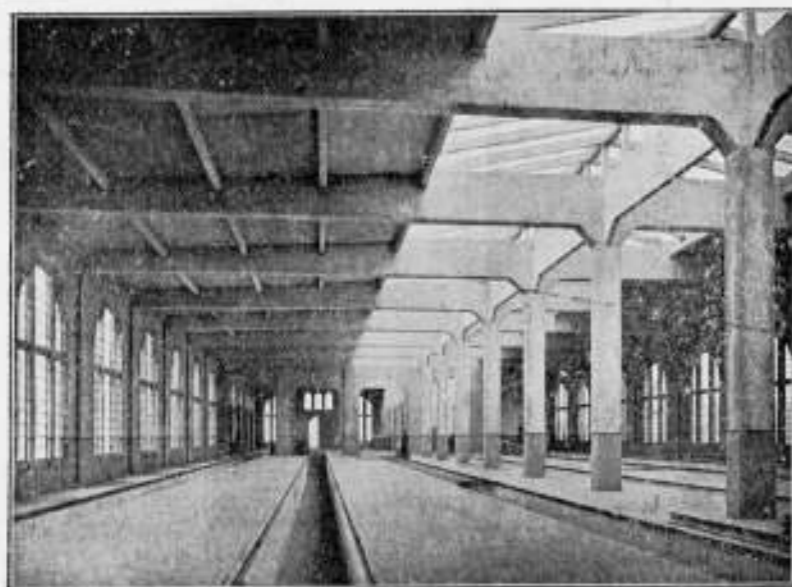

Rijtuig-remise der Z. Holl. El. Sp. Mij. te Leidschendam.

**Hollandsche Maatschappij**

tot het maken van werken in

**GEWAPEND BETON.**

DIRECTEUR:

**A. C. C. G. VAN HEMERT.**

*Civiel Ingenieur.*

**'S-GRAVENHAGE.**

Conradkade 62.

Interc. Telefoon 2669.

Telegram-Adres: **BETONIJZER.**

27<sup>E</sup> JAARGANG 1907. N<sup>o</sup> 32

**BOUWKUNDIG  
WEEKBLAD.**

**ORGaan VAN MAATSCHAPPY  
TOT BEVORDERING DER BOUWKUNST.**

**BESTUUR VAN GEMAATSCHAPPY:** A. SALM G.Bz., Voorzitter. W. J. DE GROOT, Vice-Voorzitter, — V. G. A. BOSCH, L. C. DUMONT, G. W. VAN HEUKELOM, D. E. C. KNUTTEL, J. A. MULOCK HOUWER, F. J. NIEUWENHUIS, B. J. OUËNDAG, J. VERHEUL Dz., P. A. WEELDENBURG.

**COMMISSIE VAN REDACTIE:** Ed. CUYPERS, A. SALM G.Bz., J. VERHEUL Dz.  
**REDACTEUR:** C. T. J. LOUIS RIEBER.

**BUREAU VAN REDACTIE:** MARNIXSTR. 402 AMST.  
**BUREAU VAN ADMINISTR.** HERDERSTR. 5 DEN HAAG  
**UITGEVERS:** MOUTON & Co DEN HAAG

**INHOUD** **ABONNEMENTSPRIJS**

N<sup>o</sup>. 32. 10 AUGUSTUS 1907. Maatsch. tot Bev. der Bouwkunst. — De elektrische centrale te Arnhem, door Versteeg. — Amerikaanse water-closets. — Inhoud van Tijdschriften. — Berichten. — Bureau voor plaatsing van opzichters en teekenaars. — Aankondiging en afloop van aanbestedingen. — Lijst van Fabrikanten, Leveranciers, enz. — Advertentiën. — Bij dit nummer behoort een plaat.

voor Nederland: fr. p. p. / 15.— 'sjaars, voor Indië en het Buitenland (bij vooruitbetaling) fr. p. p. / 17.— Prijs DER ADVERTENTIËN: van 1—5 regels / 1.—, elke regel meer 20 cents Grootte letters naar plaatsruimte. — AANKONDIGING VAN AANBESTEDINGEN 15 ct. p. r. m. premie  $\frac{1}{2}$  maal. — ABONNEMENT VAN ADVERTENTIËN tegen belangrijk verminderde prijzen en kosteloze opname der advertentiën in het Tijdschrift der Mij.

**MAATSCHAPPIJ TOT BEVORDERING  
DER BOUWKUNST.**

**PROGRAMMA VAN EISCHEN VOOR HET  
EXAMEN TOT HET VERKRIJGEN VAN HET**

Diploma van Bouwkundig Teekenaar.

1. Teekenen

Het opmeten; het maken van teekeningen, en perspectievische voorstellingen, met schaduwbeëpaling, naar te verstrekken gegevens, van gebouwen en constructieve en decoratieve onderdeelen daarvan, kamerbetimmeringen, plafonds, en dergelijke; het maken van letterteekens en opschriften. Bekwaamheid in de uitvoering van het teekenenwerk met potlood, met de pen, met krijt, en in waterverf.

2. Burgerlijke bouwkunde.

Het maken van volledig praktisch bruikbare detailteekeningen naar te verstrekken gegevens van funderingen, metselwerken, rioleringen, steen-, hout- en ijzerconstructiën, dakbedekkingen enz.

a. *Grondwerken.* Bekendheid met ontgraven en aanvullen van funderingen, ophoogingen en aanplantingen, enz.  
b. *Steenconstructie.* Kennis van het samenstellen van metselwerken en steenhouwwerken; van funderingen, grondkerende muren, spouwmuuren, schoorsteenen en lichtkanalen; van rollagen, vlechtelingen, bogen, togen, eenvoudige gewelven, brandkleizen, regenbakken, beerputten met het maken van daarbij vereischte geleidingen, gewone en waterdichte kelders, riolen, kolken, trappen, plinten, dorpels, neuten, afdekkingen, halustraden, enz.

Enige bekendheid met beton- en eement-ijzerwerk.  
c. *Houtconstructie.* Kennis van de samenstelling van houtverbindingen, verbinding en verankering van hout met andere materialen; van funderingen, standvinken, balklagen, raam- en deurkozijnen, vloeren, erkers en balkons, ramen, deuren, jalousiën en luiken, trappen, kasten, lambriseringen, enz.; van de hoofdvormen en functie van houten kappen, vormen en onderlinge verbinding der samenstellende deelen daarvan.

d. *Ijzerconstructie.* Kennis van de samenstelling van kolommen, moerbinten, balklagen, halcons, marquises, enz., met profielijzer; van de meest voorkomende vormen en constructies van eenvoudige ijzeren kappen; van gegoten ijzeren kolommen, in verband met balklagen van hout en van ijzer; van de verankeringen van gebouwen steen, balklagen, kozijnen, muurplaten, enz., en van versterkingen door ijzer van houtconstructies zooals die in de burgerlijke bouwkunde voorkomen. Toepassing van de meest voorkomende sloten, van hang- en sluitwerk en kranerijen.

e. *Dakbedekkingen.* Kennis van verschillende dakbedekkingen met leien, pannen, dakvilt, houtcement, gegolfd plaatijzer, zink, enz., en van de samenstelling der daarbij behorende dakbeschotten, goten, zalingen, ruiters, killen, enz., met zink- of loodbekleding; van platten, dakvensters, ventilatie- en lichtkokers, bovenlichten, enz., en van alle voorzieningen tegen inwatering.

3. Beschrijvende meetkunde.

Projectie. Ontwikkeling van de oppervlakken van eenvoudige lichamen, doorsnijding van eenvoudige lichamen, de schieve- en isometrische projectie, een en ander in verband met bouwkundige onderwerpen.

4. Het maken van een opstel of rapport in de Nederlandsche taal over een bouwkundig onderwerp. Het opstel moet helder en beknopt zijn, zonder grove taal fouten; op duidelijke schrift zal gelat worden.

5. Bouwstijlen.

Enige bekendheid met de historische constructie- en versieringstelsels en bouwvormen.

6. Bouwkundige berekeningen.

Berekening, met behulp van een vademecum, van de geoorloofde belasting van ondersteunde of bevestigde houten vloerbalken, houten hijs- en steunbalken enz. van gegeven afmetingen; van de doorsneden van balken, indien hunne lengte en belasting gegeven zijn, van houten stijlen, volle en holle ijzeren kolommen, en van steenen pijlers.

In het Gebouw van de Maatschappij tot Bevordering der Bouwkunst, Amsterdam, Marnixstraat 402, is gevestigd een Permanente Tentoonstelling van Bouwvakken, dagelijks kosteloos te bezichtigen.



## AMERIKAANSCH WATER-CLOSETS.

Uit Amerika zijn ontvangen en in de tentoonstellingszaal van het gebouw Marnixstraat 402 te Amsterdam opgesteld, eenige water-closets met toebehooren; hoewel niet nieuw, zijn zij allicht toch aan velen niet bekend.

Als zoodanig vermelden wij een W.C. met wit celluloid reservoir en zitting, welke in Amerika meest op badkamers geplaatst worden wanneer vloer en wanden wit betegeld zijn.

Een ander W.C., waarbij de water- en gas-afvoer gecombineerd zijn in een nikkelen bochtstuk dat direct in den muur verbonden wordt.

De waterspoeling wordt verkregen door een drukknop (bestuurd op het flushometer-systeem) om het hoogreservoir in werking te stellen.

Bij een ander W.C. is de ketting of staaf met hanóvat, vervangen door een drukknop op de downpijp.

De bal van de floterkraan is van glas.

Ook is er een zitting welke niet vlak is, doch een gemodelleerde zitvlakte heeft.

## INHOUD VAN TIJDSCHRIFTEN

De Opmerker, 3 Augustus 1907. *Oud Leiden*. Aankondiging en beoordeeling van deze uitgave, die geprezen wordt. Op een plaat zijn als proeve van illustratie een viertal cliché's uit het boek afgedrukt.

*Over Lieven de Key*. Dit artikel behandelt de vraag of het ontwerp voor het raadhuis te Leiden, van 1594, zooals dat, vereenvoudigd, in 1597 voltooid is, wel van Lieven de Key is. Het tegenwoordige gebouw vertoont een geheel ander karakter dan de ontwerfelbaar van De Key afkomstige andere gebouwen. Men heeft geen recht, tot iets naders gevonden mocht worden, het raadhuis aan De Key toe te schrijven. De bouw ervan werd aangenomen door Pieter Alberts Clooq van Medenblik; dit, en verdere bijzonderheden, deelde de heer J. B. van Loenen in „Het Huis“ mede. Deze wordt uitgenoodigd daarover meer volledige bijzonderheden openbaar te maken, om zoo onze kennis van de bouwkunst uit het einde der 16e eeuw uit te breiden.

*Ruime om Rembrandt's huis*. Mededeeling van hetgeen omtrent de bestemming van dat huis in verschillende dagbladen voorkwam, en waaruit gebleken is, dat Josef Israëls de vader van het restauratieplan is.

*De Kroonkroon*. Onheraldische kronen zijn in zwang gebleven, maar de hedendaagsche wapenteekenaar — die ze niet kan verwerpen — moet zorgen zijn heraldiek te ontleenen aan een tijdperk, dat van de kronen gebruik maakte. Voorbeelden van ergelijke verhaspelingen, o.a. op het kroningsbord van 1808, worden besproken; te hopen is het, dat dergelijke niet voorkomen in het nieuwe Nederlandsche Wapen.

*Architectura*, 3 Augustus. *Het internationaal Woningcongres van 1907*; een uit „De Telegraaf“ overgenomen correspondentie uit Londen, waar het congres deze week gehouden wordt. De Nederlandsche Regeering wordt vertegenwoordigd door de heeren W. de Man, Civ. Ingr., te Utrecht, lid van den Gezondheidsraad, en J. H. Faber, te Zwolle, Inspecteur van de Volksgezondheid; de stad Amsterdam, door den heer J. W. C. Tellegen, Directeur van het Bouw- en Woningtoezicht.

*Het Rembrandt-huis*. Het uit „Het Handelsblad“ overgenomen artikel van Josef Israëls.

Technisch gedeelte. Slot van: *Waarom wordt Coöperatief wonen, buiten 's Gravenhage en Haarlem, nog zoo weinig toegepast?* door M. P. de Clercq. *Waterverzorging in gebouwen door middel van luchtdruk*.

*De Bouwwereld*, 31 Juli. *Proeven op aanhechting van mortels*, door B. Helweg, Assistent T. H. S. Beschrijving van een toestel, door den schrijver samengesteld voor het beproeven van mortel op aanhechting op elke mogelijke soort van steen, en mededeeling van eenige resultaten volgens de beschreven proeven verkregen.

Een belangrijke rechterlijke beslissing, door Mr. Egbert J. C. Goseling.

In dit nummer komt een afbeelding voor van het Landhuis van Prof. Dr. S. Hoogwerff, te Wassenaar, architect A. Van der Lee, te Delft.

Technisch Weekblad, 2 Augustus. *Eenvoudige inhoudsberiseringen*.

Vervolg van: *Warmtekrachtmachines*.

## BERICHTEN

### BINNENLAND.

**Congres van Bouwnijverheid.** In Mei 1908 zal te Parijs het tweede Congres van Bouwnijverheid worden gehouden. Aan de mededeelingen gedaan door den heer J. N. Hendriks, Voorzitter van den Nederl. Aannemersbond, in zijne openingsrede bij gelegenheid der Algemeene Vergadering van dien bond te Hengelo op 7 Augustus, ontleenen wij, dat op aandringen van het Hoofdbestuur van den Bond, de Minister Veegens het Eere-Voorzitterschap heeft op zich genomen van het Nederlandsche Comité de patronage voor genoemd Congres. Tot leden van dat Comité hebben zich verder mede beschikbaar gesteld de heeren J. L. Chyssen, A. Deking Dura, J. W. Welcker, te 's-Gravenhage; H. E. Beunke, te Utrecht; J. J. 's Jacob, A. W. Bos, A. Salm G.Bz., Mr. Egbert J. C. Goseling, te Amsterdam, en J. Scholten, te Haarlem.

**Middelbaar Technisch Onderwijs.** Door de Commissie voor het M.T.O. uit den bond van Technici is een enquête ingesteld inzake genoemd onderwijs. Zij heeft een circulaire verspreid waarbij beantwoording wordt verzocht van de volgende vragen:

Welken weg acht u in het belang der Nederlandsche techniek de meest verkieslijke voor de regeling van het M.T.O.

Die der louter schoolse opleiding? of

Die, waarbij het M.T.O. wordt voortgegaan door eenige jaren praktijk?

Het antwoord op bovenstaande vragen wordt gaarne zoo spoedig mogelijk, liefst vóór 1 September a.s., tegemoet gezien aan het secretariaat der Commissie, Gr. Bickerstraat 2, te Amsterdam.

### BUITENLAND.

**Milaan.** Reeds sedert meer dan 25 jaren werd geklaagd, dat het beroemde Heilig Avondmaal, door Leonard da Vinci in het voormalige klooster S. Maria delle Grazie geschilderd, zeer ernstig bedreigd wordt. De al fresco beschildering heeft dan ook reeds ontzaglijk door vochtigheid van den muur waarop het geschilderd is, geleden. Dezen muur heeft men nu weten droog te maken, en men hoopt hem droog te houden. Het oude refectorium waarin zich de beschildering bevindt, wordt thans ook goed geventileerd, en een nieuw portaal wordt er vóór gebouwd, dat niet meer zal ingegagen. Men hoopt hierdoor te behouden wat nog van het meesterwerk zichtbaar was.

**Parijs.** De Galerie des Machines van het Champ de Mars is thans voor algeheel ondergang behoed. De Fransche Regeering heeft het meesterwerk van ingenieurskunst van de stad gekocht, om te worden afgebroken, maar voor militaire doeleinden op het oefenveld Des Moulinaux, kort bij Auteuil, weder te worden opgesteld. De aankoop had plaats den dag vóór dat de aanneming van de slooping zou worden toegewezen.

**Southwark klokketoren.** St. George's circus, Londen. In het laatst van Juli j.l. is deze toren ingewijd door den Lord Mayor. Het ontwerp is, zooals men zich herinneren zal, van onzen vroegeren landgenoot Jan F. Groll, Civ. en Bouwk. Ing.; het werd in een prijsvraag voor het gebouw, waaraan 126 vakgenooten deelnamen, bekroond. De toren is ongeveer 25 M. hoog, en heeft f 42.000 gekost.

**Winchester Kathedraal.** Het uit de jaren 1183-1204 afstammende oostelijke gedeelte van dit gebouw dreigt te zullen instorten wegens de onvoldoende fundeering, en moet ondervangen worden. Geringe zettingen waren reeds sedert 400 jaren waargenomen. Een rotsbodem ligt 16 voet diep onder het bouwterrein. Het water wordt opgepompt en de ruimte tusschen onderkant fundeeringen van het gebouw en rotsbodem met cement gevuld.

**Weenen.** Het Oostenrijksch Museum, gebouwd naar de plannen van Heinrich Frh. Von Ferstel, zal volgens ontwerp van Ob. laurat L. Bauman, te Weenen, belangrijk vergroot worden.

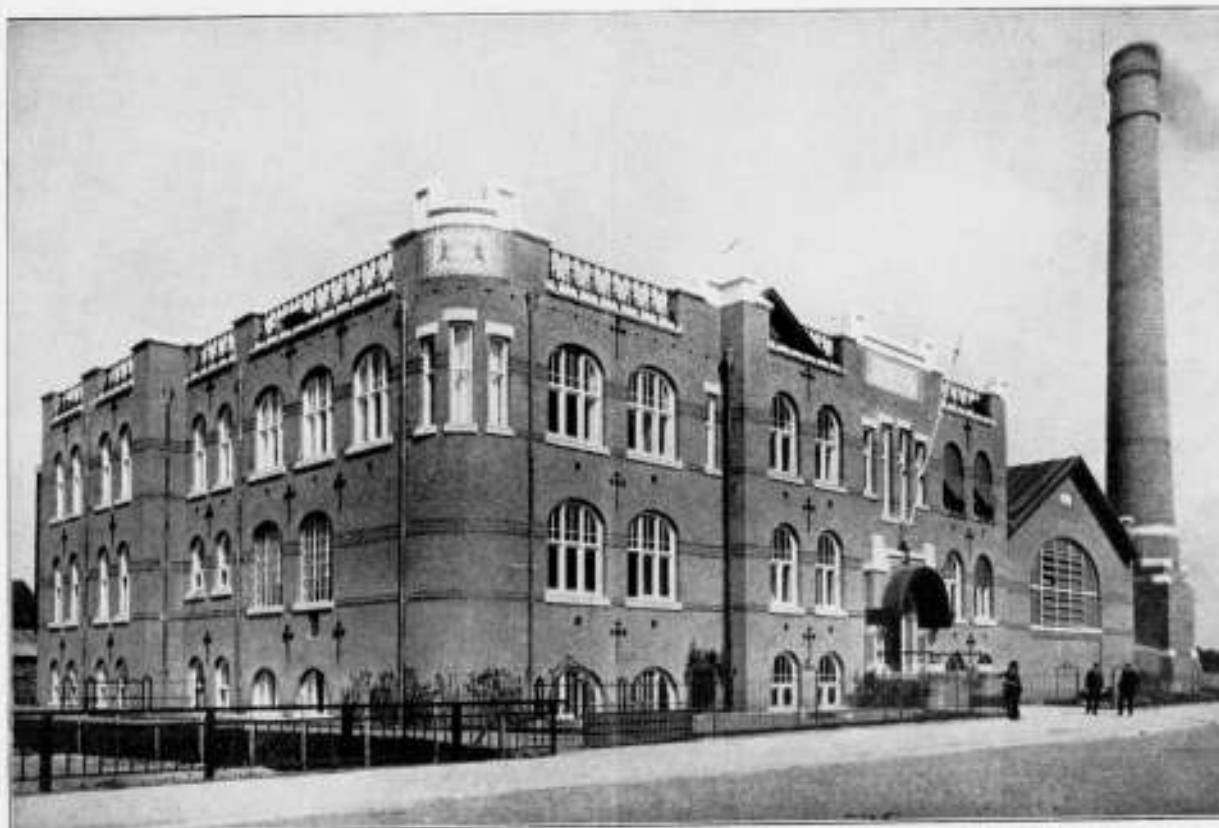

Hoofdgevels.

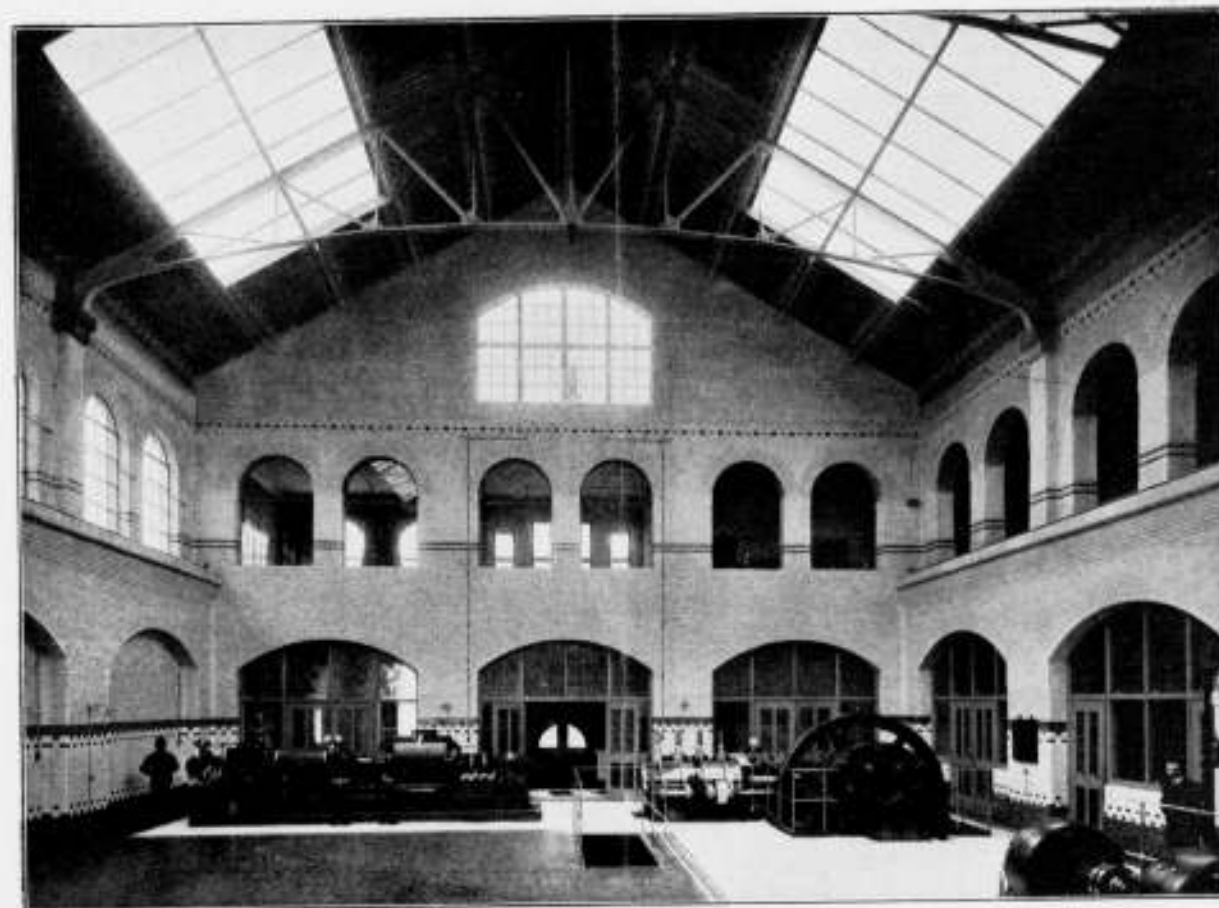

Machiniekamer.

GEBOUW DER ELECTRICHE CENTRALE TE ARNHEM.

# BUREAU VOOR PLAATSING VAN OPZICHTERS EN TEEKENAARS

Marnixstraat 402, Amsterdam.

*ingescreven sollicitanten naar:*

Bouwkundig Opz.-Teekenaar, ouderdom	jaar	salaris f
"	23	70.-
"	18	40.-
"	28	90.-

Bouwkundig Opz.-Teekenaar, ouderdom	jaar	salaris f
"	40	100.-
"	37	100.-
"	26	100.-
"	26	80.-
"	24	110.-
"	22	50.-
"	22	90.-
"	22	70.-
"	23	90.-
"	25	70.-
"	48	100.-
"	29	90.-
Teekenaar	21	50.-
"	20	30.-

## AANKONDIGING VAN AANBESTEDINGEN

### MAANDAG 12 AUGUSTUS.

**AMBT-OMMEN.** Het bouwen van een schoolgebouw met onderwijzerswoning in de Vinkebuurt.

Het gem.best. v.m. 11 u. Bestek en teek. ad f 1 verkrijgb. bij architect G. G. Post te Zwolle, die inlicht. geeft. Aanw. gedaan.

**APELDOORN.** Het bouwen van een villa aan den Verlengden Badhuisweg aldaar.

De opzichter L. Nijenhuis, 's av. 8 uur in café „Central“. Bestek en teek. à f 1 verkrijgb. bij gen. opz.

**'s GRAVENHAGE.** Het verbouwen en vergrooten van de drukkerij en cartonnage-fabriek aan de Heemstraat aldaar.

De architecten Z. Hoek en L. Th. Wouters n.m. 2 u. in het Zuid-Holl. Koffiehuis. Bestek en teek. ad f 1 verkrijgb. bij gen. arch. Waldeck Pyrmontkade 133, bij wien aanw. iedere dag van v.m. 9-12 u. Bijl. in te zenden bij de architecten 12 Aug. voor 's midd. 12 u.

**STADSKANAAL.** Het bouwen eener O.L. school en onderwijzerswoning te Musselkanaal.

Het gem. best. van Onstwedde v.m. 10 u. Bestek en teek. ter inz. ten gem. huize te Stadskanaal en aldaar à f 1.50 verkrijgb. Inl. geeft de gem. timmerman D. Bogel, Aanw. gedaan.

**TER APEL.** Het bouwen van een boomwachterswoning te Weerdingermond.

De ingenieur der stadsbezittingen der gem. Groningen, n.m. 3 u. in het Boschhuis. Bestek en teek. ad f 1.25 verkrijgb. bij gen. ingenieur die inlicht. geeft, alsmede J. L. Prummel te Ter Apel. Aanw. 12 Aug. v.m. 11<sup>1</sup>/<sub>2</sub> u. Samenkomst te Ter Apel bij den Weerdingermond.

### DINSDAG 13 AUGUSTUS.

**EMPEL (N.Br.).** Het bouwen van een gedeelte nieuwe woning en het bouwen van een bakoven met aanhoorigheden, zonder levering van metselstenen.

De heer J. de Klein v.m. 9 u. in de herberg van T. v. Lath. Bestek en teek. ter inz. bij den bouwkw. A. Kusters te Rosmalen, waar tevens inl. te verkrijgen zijn. Aanw. gedaan.

### WOENSDAG 14 AUGUSTUS.

**HARDINXVELD.** Het afbreken van twee woningen staande aan de Noordzijde van den Hardinxveldschen dijk, plaatselijk gemerkt wijk A. no. 389 en 390, en het ter plaatse opnieuw bouwen van een winkelhuis met bijbehoren en twee burgerwoningen.

De bouwkw. A. Benders Wzn, v.m. 11 u. in het café van v. d. Heuvel, alw. bestek en teek. ter inzage zijn. Inl. geeft gen. archit. Aanw. gedaan. Bijl. in te zenden 14 Aug. voor v.m. 10 u. aan gen. café.

### DONDERDAG 15 AUGUSTUS.

**HAARLEM.** Het bouwen van eene duinwachterswoning te Koog op Texel, behooren-

de tot de rijks-zeewerken in de prov. Noord-holland. Raming: f 3300.

Het prov. bestuur v.m. 11 u. Bestek no. 177, na 1 Aug. ter lez. aan het min. van waterstaat aan de lok. der prov. best., en is te bek. bij gebr. van Cleef te 's-Hage. Inl. te bek. aan het bureau van den hoofd-ing. direct. Kemper te Haarlem, den ing. Rooseboom te Alkmaar en den opz. van Veen te den Helder. De nota van inl. ligt op 8 en 10 Aug. van v.m. 9 tot n.m. 5 u. ter inz. bij voorn. opz.

### VRIJDAG 16 AUGUSTUS.

**ROTTERDAM.** Het bouwen van een nieuwe St. Willebrordusschool aan de Mauritsstraat, met vergaderzaal, conciërgewoning enz.

Het bestuur der Rott. vereeniging voor Kath. onderwijs, v.m. 11 u. in gebouw der Kath. leesvereeniging.

**ZWOLLE.** Het bouwen van een nieuw passantenhuis.

Het gem.best. n.m. 2 u. Bestek en teek. à f 1.50 verkrijgb. ter secretarie. Inlicht. geeft de gem. arch. Aanw. 13 Aug. v.m. 10 u.

### ZATERDAG 17 AUGUSTUS.

**UTRECHT.** Het maken en uitbreiden van gebouwen en loodsen ten dienste der gereiniging.

Het gem. best., n.m. 2 u. Bestek ter inzage aan het bureau der gem. werken. Achter Klarenburg en aldaar, zoodmede ten stadh. huize (afdeeling financiën) en bij de boekhandelaren van Terveen en zoon verkrijgb. à f 0.50 met 1 teek. Aanw. 12 Aug. v.m. 11<sup>1</sup>/<sub>2</sub> u.

### MAANDAG 19 AUGUSTUS.

**AMSTERDAM. 1°.** Het bouwen van timmer- en snijwerkplaatsen met schaftlokaal en kantoor voor den hoofdopzichter; 2° Het maken van een doorgang tusschen de bestaande smederij en het magazijn; beide op het terrein der Ooster-gemeentegasfabriek aan de Linnaeusstraat te Amsterdam.

Het gem. best. 's midd. 12 u. Voorw. te verkrijgen ter stadsdrukkerij, tegen f 2.50 met drie teek. inl. worden gegeven alle werkdagen van 9-12 u. ten kantore der gemeente gasfabriek Haarlemmerweg, gedurende de week welke aan de besteding voorafgaat. Aanw. 14 Aug. v.m. 10 u.

**OVERVEEN.** Het bouwen van een villa in het villapark „Duin en Daal“ te Bloemendaal.

De archit. J. H. Slot te Hilversum in het hotel van ouds „Het Raadhuis“; bestek en 2 teek. ter inzage en aldaar en bij gen. arch. à f 1.50 verkrijgb. Aanw. 16 Aug.

### DINSDAG 20 AUGUSTUS.

**ENSCHEDA.** Het bouwen van een Heerenhuis op een terrein gelegen aan de Nijverheidstraat.

Mej. M. C. Metman, 's midd. 12 u. in hotel „Industrie“. Bestek en teek. tegen f 8 per stel verkrijgb. ten kantore van den arch. en worden op den dag der besteding tegen f 6 per compleet stel weder teruggenomen. Inl. worden verstrekt door R. v. d. Woerd Hzn. architect. Aanw. 20 Aug. v.m. 9 u.

### VRIJDAG 23 AUGUSTUS.

**BEEK EN DONK.** Het bouwen eener fabriek met kantoorgebouw oppervl. ± 3000 M<sup>2</sup>. De firma P. v. Thiel en Zn, v.m. 11 u. in café van de Wed. Damen. Bestek en 7 teek.

verkrihb. à f 5 per stel bij den archit. L. de Vries te Helmond. Aanw. 19 Aug. v.m. 11 u.

**HOOGVEEEN.** Het gedeeltelijk afbreken en weder opbouwen van een woon- en winkelhuis, voor rekening van S. v. Zuiden aldaar.

De arch. G. Hofman n.m. 4 u. in het café Ogterop, alw. bestek en teek. ter inz. zijn en à f 1 verkrijgbaar bij gen. arch. Aanw. 23 Aug. v.m. 10 u.

### ZATERDAG 24 AUGUSTUS.

**LEERDAM. 1** Het bouwen van een school met 6 lokalen, een onderwijzerswoning en het leveren van schoolmeubelen. 2 Het bouwen van een gymnastieklokaal.

Het gem.best. v.m. 11 u.

## AFLOOP VAN AANBESTEDINGEN

### 27 JULI.

**RAUWERD.** Het bouwen van een schoolgebouw met 2 lokalen te Sybrandaburen. Door het gem.best. van Rauwerderheim.

a. School. Laagste inschrijver W. G. de Boer, Oppenhuizen, f 567.  
b. Meubelen. A. Mulder, Echtenerbrug, f 430. \*Gegund.

### 29 JULI.

**GOUDSWAARD (Z.H.).** Het bouwen van een woonhuis op de Hofstede „de Torenstee“ aldaar. Door den heer E. v. d. Gijp, Barendrecht.

Metselwerk. Laagste inschrijver A. Bottenberg, Piershil, f 1699.

Timmerwerk. A. Korvink, f 1641.  
Smidsw. J. Douw, Westmaas, f 79.  
Lood- en zinkw. N. de Jong, Oud-Beerland, f 124.50.

Verf. en glasw. C. J. Visser, f 158.  
In massa A. Spuibroek, Vlaardingen, f 4100.  
Gunning aangehouden.

**GROENENDIJK (ZEEL.).** De vergrooiting van het R.-K. Liefdehuis aldaar.

Laagste inschr. C. Bleijenberg, St. Jansteen, f 10047. Gegund.

**KOLLUM.** Het bouwen van een café voor de Wed. Roelofs te Kollum.

Laagste inschr. Johs. Pijnacker, Kollum, f 4930. Gegund.

**MUSSELKANAAL. a.** Het bouwen van een woonhuis onder bijlevering van de daartoe benodigde materialen, arbeidsloonen etc. b. De glas-, verf- en behangerswerken. Door den arch. J. van der Berg te Valtermond.

Timmerwerk. Laagste inschrijver A. v. d. Berg, f 5500.

Verfwerken. G. Verver, f 393.50.

**SIJBEKARSPHEL.** Het bouwen van een nieuw armenhuis en sloopen van het oude.

Timmerwerk. Laagste inschr. A. Waterdrinker, f 1385.

Metselwerk. S. Kistenmaker, f 1225.  
Schilderwerk. P. Portegies, f 249.48. \*Geg.







# Aanleg van Centrale Verwarming

IN ALLE SYSTEMEN.

F. C. WEYERSTALL = ELBERFELD.

Vertegenwoordiger voor Nederland:

LUIJKE & Co., Rotterdam.

NEDERLANDSCHE  
MAATSCHAPPIJ VOOR  
MONIER WERKEN  
DIRECTEUR J. N. LANDRE.



CEMENT YZERWERKEN  
VOLGENS SYSTEEM  
MONIER  
EEN AANVERWANTE STELSELS

BETONWERKEN VAN  
ALLERLEI AARD  
AMSTERDAM  
KANTOOR EN FABRIEK:  
JAAGPAD No. 53 OMYAL (Weesperzijde.)  
TELEFOON No. 3028.

Louis J. J. J.

## Fabriek van Houten Parketvloeren. AUG. LACHAPPELLE, BREDA.



Beveelt zich aan voor de levering van

Houten Parketvloeren,

eenvoudig of rijk van teekening in verschillende systemen, massief, opgelegd, vochtwerend, ook systeem „tapis”, op het oog gelijk aan massieve vloeren.

Houten Asphalt Tegels.

Catalogi, beschrijvingen en prijzen op aanvraag.

EIGEN HAARD  
— IS —  
GOUD WAARD

FIRMA  
JAN JAARSMAN  
HAARDEN  
VOOR  
ANTHRACIET  
HOUT EN GAS  
DEN HAAG  
LONDEN PARIJS  
BRUSSEL

OOST WEST  
— IS —  
THUIS BEST

Voor het ontwerpen en detailleeren, houden van toezicht op de uitvoering van alle in de BOUWKUNDE voorkomende

IJzerconstructies

beveelt zich aan:

W. G. A. BIJL, Ingenieur. Utrecht.  
OUDE GRACHT T. Z. 85. Telefoon 182.



AMSTERDAMSCH  
ASPHALTFABRIEK.  
VAN DEN BERG & VIÉTOR.  
Houtcement - Cementmastic  
ASPHALTVLOEREN.

Hollandsche IJzeren Spoorweg-Maatschappij.

## AANBESTEDING.

Op MAANDAG, den 10den Augustus 1907, des namiddags ten half twee ure (*Groene tijd*), zal in het Centraal-Personenstation te Amsterdam, in het lokaal naast de wachtkamer 3de klasse (ingang Vestibule) worden aanbesteed volgens bestek No. 1093:

Het maken van eene derde woning voor een Douaneambtenaar te Broekheurne met bij behorende werken.

Begroeting f 6120.—

Het bestek met 1 teekening is tegen betaling van f 1.50 en het bestek zonder de teekening tegen betaling van f 0.50 verkrijgbaar aan het Centraal-Administratiegebouw der Maatschappij aan het Droogbak te Amsterdam, Dienst van Weg en Werken, Kamer 150, of op franco aanvraag aan dien Dienst, met toezending van het bedrag in postwissel (postzegels worden niet in betaling genomen en aan aanvragen zonder postwissel wordt geen gevolg gegeven). Aanwijzing geschiedt als in het bestek is vermeld.

De Raad van Administratie.

„Bouwmaterialen” voorheen M. Luijten Lekkerkerk.  
Fabriek van machinale Doorniksche en Luiksche

## poederkalk

met een gegarandeerde fijnheid van hoogstens 15 % restant op een zeef van 900 mazen per cM<sup>2</sup>. (voor speciale doeleinden nog fijner).  
Uitmundend metsel- en pleistermateriaal. — Onovertroffen percentage zuivere werksame kalk en daardoor zeer voordeelig in 't gebruik. — Monsters, proefstaten, attesten en mortelverhoudingen worden gratis verstrekt.

ATELIER VOOR  
GEBRAND- en GEKLEURD  
SCHILDER  
en GEKLEURD  
GLAS IN LOOD

J. J. B. BOUVY  
DORDRECHT.  
FILIALEN:  
AMSTERDAM en ROTTERDAM

IN DE SPEYKERMANDT

## Nederlandsche Asphaltfabriek, W. J. VAN DER WETTERN. — A. S. KEY. ROTTERDAM.

Gevestigd: KEULEN, LONDON, ROTTERDAM.  
Voert Bestratingen uit; legt Vloeren; levert Materialen. Adres: LEUVEHAVEN 28

## Echt Haeusler'sche Houtcementen Dakbedekking.

Bekwame dakdekker-, blikslager- en bouwwerkmeesters als

## UITVOERENDE VERTEGENWOORDIGERS

voor Nederland en Koloniën worden GEVRAAGD.  
BRIEVEN MET REFERENTIËN TE ADRESSEEREN AAN DE FIRMA

C. F. BEER. KEULEN (RIJN).

GENERAAL-VERTEGENWOORDIGER DER FIRMA  
C. S. HAUESLER. — UITVINDER DER HOUTCEMENT.

48 Gouden Medailles. — 7 Patenten. — Meerdere Hofdiploma's.

NOTITIE: Gelijktijdig breng ik ter kennis der Heeren Bedrugehebbers dat de firma N.V. Handel in Bouwmaterialen v. I. A. SMITS & ZOON, AMSTERDAM sedert 1<sup>ste</sup> Jan. 1906 niet meer mijne vertegenwoordigers voor Nederland en Koloniën zijn, en noch door mij noch door de firma Carl Sam. Haeusler direct Haeusler's houtcement aan deze firma geleverd wordt.

# ASSMAN & Co.

≡ ZUIVERAARS ≡  
OOK VAN MUIZEN

Keizersgracht 310 AMSTERDAM

Bekroond met goud } 1878  
Tentoonstelling } 1895  
1906  
INT. TELEFOON 4202.

v. d. Schuijt & Kuntze,  
INGENIEURS,  
AMSTERDAM.

## Centrale Verwarming.

Pijpleidingen,  
Ribbenbuizen, enz.

## H.H. Architecten

laat muren en plafonds bepleisteren met

ROBINSON'S wordt Glashard.  
ALBAST helder wit.  
CEMENT kan worden afge-  
wassen.  
kan DIRECT worden beschilderd.

wordt steeds met groot succes toegepast in:  
Ziekenhuizen, Sanatoriums, Militaire Hospitalen, Kazernen, Gestichten, Kerken, Kloosters, Scholen, Schouwburgen, Electriche Centralen, Kantoorgebouwen, Particuliere Gebouwen, enz., enz.

Ook voor Buitenwerk.

PROSPECTUS OP AANVRAAG.

ALLEENVERKOOPERS

## G. VAN LENT & Co.

NIEUWEHAVEN 163.  
ROTTERDAM.

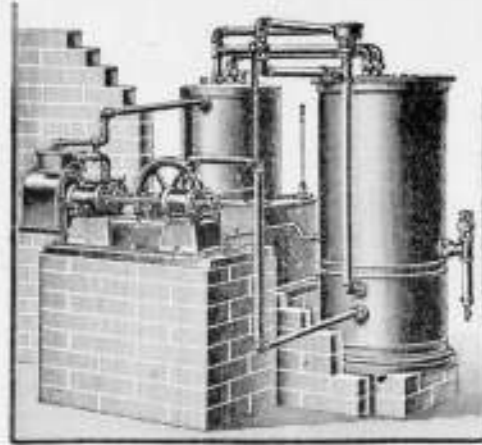

## LUCHTGAS.

Het beste apparaat is de  
**AMBERGER-MACHINE.**

Vraag prospectus en inlichtingen bij de  
Hoofddirectie voor Nederland:

**WILHELM SIEMENS.**  
INGENIEUR.

Proveniersstraat 72. Rotterdam.

## H. WESTENBERG - Almelo.



### Brandvrije Cementijzer-constructies.

Speciaal adres voor goedkope **BETONVLOEREN** in  
fabrieken, magazijnen enz.

Kloos en van Limburg R'DAM.

## Siegwart-Balken.

Huygen en Wessel R'DAM.  
A'DAM.



SPROSSEN-  
VERBINDING.



### Schmiedeeiserne Fenster

Bei Bedarf bitte Masse u. Stückzahl aufzugeben.

Vertegenwoordiger: **P. DELOSIE-MOONEN, NIJMEGEN.**

## ZECHIT

MAAKT BETON EN PLEISTER-  
WERK WATERDICHT.

**ZECHIT** verzekert droge kelders en fun-  
deeringsmuren in vochtigen bodem.

**ZECHIT** bepleistering absoluut bestand  
tegen het weer en ondoordring-  
baar voor water bij slagregens.

**ZECHIT** maakt vochtige muren droog.

**ZECHIT** geeft waterdichte en vorstvrije  
beoefeningskelders.

**ZECHIT** maakt beerkuilen en putten voor  
huishoudwater ondoordringbaar.

**ZECHIT** is bestand tegen beerwater, oplos-  
singen van zouten, minerale wate-  
ren, enz., het heeft veel meer weerstands-  
vermogen dan cement-bepleistering.

Uitmunten uitkomsten van waterdichtheid en  
weerstand tegen waterdruk door het Proefstation  
Koning & Bienfait, Amsterdam.

Hoogst waardeerende beoordeeling door de eerste  
deskundigen.

Zechsteen en Zechitwerke Bredelar  
G. m. b. H. Cassel.

Vertegenwoordiger:

**I. LEHREN,**

Nieuwe Heerengracht 37, Amsterdam.



GEB<sup>s</sup>. VAN MALSEN. DEN HAAG.

STOONTIMMERFABRIEK.

Deuren, lijsten, betimmeringen, en  
parketvloeren.

Naaml. Venn.

Dordrechtsche Asphaltfabriek

v/h. f<sup>a</sup>. ROODENBURG & Co.

ASPHALT-DAKPAPIEREN

CEMENT-MASTIEK) MERK

HOUTCEMENT) „ETNA“

PAPPOLEUM

ASPHALTVLOEREN en  
DAKBEDEKKINGEN

worden onder veeljarige garantie  
uitgevoerd.



## KOKOSGIPSPLATEN VOOR PLAFONDS EN MUREN.

SOLIEDSTE EN LICHTSTE MATERIAAL GEHEEL GEHOOR- EN BRANDVRIJ.

DIK 1 1/2 - 2 - 2 1/2 - 3 - 4 - 5 - 6 en 7 c.M.

LANG 2 METER, BREED 0.50, 0.33 1/2 en 0.25 METER.

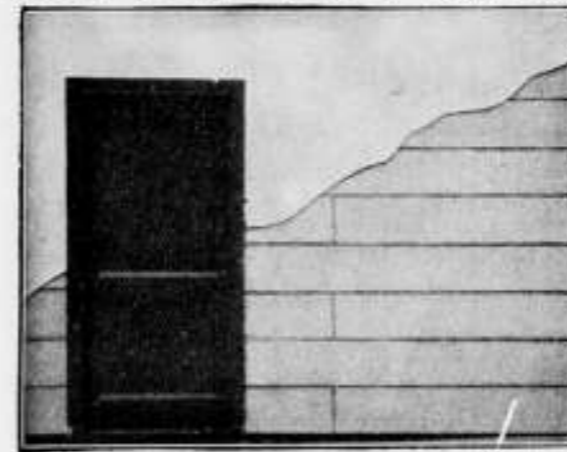

KAN ZEER  
SPOEDIG GE-  
SCHILDERD EN  
BEHANGEN WOR-  
DEN. BIJZONDER  
GESCHIKT VOOR  
SCHOLEN,  
MAGAZIJNEN,  
FABRIEKEN,  
ENZ. ENZ.

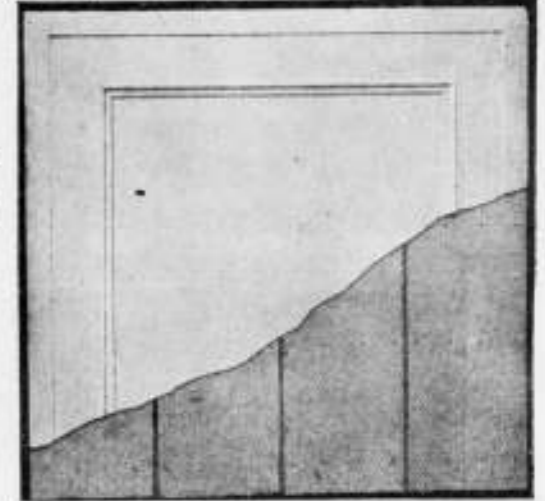

VRAAGT MONSTERS EN PRIJZEN.

H. H. DE HAAN, Kantoor en Magazijn: Graafschestraat 59, Nijmegen.

## Het Betonijzer der Toekomst „KAHN SYSTEM“



eenvoudig en economisch voor alle werken in

Zoals: **GEWAPEND BETON.**

BRUGGEN  
FUNDEERINGEN  
KOLOMMEN  
RESERVOIRS  
PIJLERS  
VIADUKTEN  
ENZ. ENZ.

UITGEWERKTE PLANNEN  
en TEEKENINGEN voor uitvoeren  
werken worden kosteloos verstrekt.

GEILLUSTREERDE BROCHURE  
op aanvraag gratis en franco.

## Handelmaatschappij van R. S. STOKVIS & ZONEN.

Afdeeling IJzer en Staal.

ROTTERDAM.

## Patent Exhaust Ventilator,

Schoorsteenkappen — Luchtinjectors enz.  
voor het ventileren van lokalen, het bevorderen der trekking  
en het tegengaan van valwinden in schoorsteenen.  
PRIJZEN LAGER. CAPACITEIT HOGER  
dan elk bekend systeem.

Vraagt de prijscourant van November 1905.

**D. P. H. HASSELMAN,**  
AMSTERDAM, Spaarndammerstraat 52-60.  
Telefoon No. 857



VERSCHEENEN:

bij G. F. THÉONVILLE te Leiden  
en in elken boekhandel te bekomen:

**Oude Gebouwen te Leiden,**

met 89 afbeeldingen, samengesteld in op-  
dracht van de Vereniging „Oud Leiden“,  
152 bladz. royaal 8°.

Prijs f 1.90.



**GEBR. VAN DER VLIET,**  
IJzer- en Staalhandel  
**AMSTERDAM.**

STAAF-, BAND-, PLAAT-, HOEK- en T-IJZER, enz.  
STALEN BALK- en LJ-PROFIELEN. —  
GEGOTEN BÖHLERSTAAL.



van 8 tot 22 cM. voorradig.

tot 31 cM. voorradig.

Alleen verkoop van P. L. H. Kroonijzer en Wilh. S. M. Vloeijszer.

STAKDOOREN ONNOODIG  
VOCHTWEREND  
ISALEREND  
BRANDVRY

DE BESTE BINNEN VAN  
BOUWT MEN VAN  
**BRUCKNER-PLATEN**  
VRAAGT PROSPECTUS  
VRAAGT INDUSTRIAL  
FABRIEK "BREDER  
KONNEN DIRECT  
BEHANGEN, GEWIT AF  
BESCHILDERD WORDEN."

LANG:  
66 1/4  
HAAG:  
50 1/4  
DIK:  
6 en 8 1/4

## PRISMA'S LUXFER.

Sousterrain, verlicht door Luxfer vloertegels.

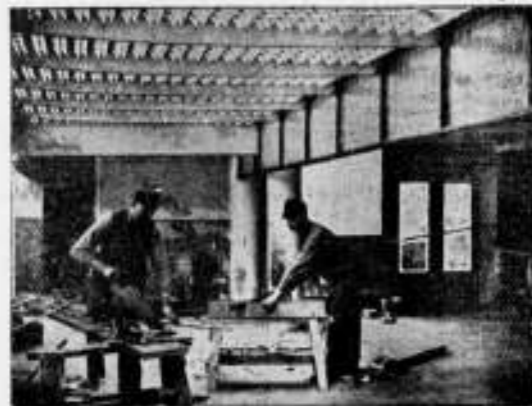

Voor inlichtingen wende men zich tot **W.M. VAN RIJN,**  
Keizersgracht 181. Amsterdam. Telefoon No. 2621.

■ ONDER DEN ■  
SINT MAARTEN

FABRIEK -- HOOFDKANTOOR  
MAERTEN VAN HEEMSKERKSTRAAT

■ HAARLEM. ■

BEVEELT ZICH AAN VOOR  
BINNENBETIMMERINGEN  
TRAPPEN EN DEUREN NAAR  
ONTWERP VAN ARCHITECTEN

### Separatie en Plafondplaten

worden door mij tegen de meest  
concurrerende prijzen geleverd.  
Grote voorraad in verschillende  
maten voorradig.

Worden Vertegenwoordigers gevraagd.  
Gebr. MIJNLIEFF - Nijmegen.

### Scoriae Bricks,

20x9x8 — 20x9x10 — 20x9x12 1/4  
en 23x9x10 cM.

zooel voor KEI- als KLINKER-  
BESTRATING.

UITSLUITEND VERKRIJGBAAR BIJ  
**W. DEURVORST - Den Haag,**

Kantoor KRAYENHOFFSTRAAT 54  
tegenover Station Holl. Spoor.

### W.C.J. VAN DER MEIJDEN

NIEUWE HAVEN 1-3  
DEN HAAG  
STOOMJALOUZIEËN  
FABRIEK OPPER 1886.



HOUTEN EN STALEN ROLLUIKEN



HOOGSTE ONDERSCHIEDINGEN (GRAND-PRIX)  
Gouden Medailles en Erekruizen.  
TE MARSEILLE, WENEN, NAMUR, PARIJS,  
BRUSSEL en BOEKAREST.

De N. V. 's Gravenhaagsche Machinefabriek, Metaal- en IJzergieterij  
v/h SPOOR, WIJNVOORD & Co.,  
**Zuidwest Buitensingel 39**

bericht aan belanghebbenden, dat zij heeft gekocht van de N. V.  
Pletterij v/h. ENTHOVEN & Co. eene groote collectie houten en  
koperen modellen waaronder van

**Kolommen, Lantaarnpalen, Straatkolken, Ramen, enz.**

voor de levering waarvan zij zich beleeft aanbeveelt. Levering in  
kortst mogelijken tijd tegen uiterst concurrerende prijzen.



## DE HAAS.

N. V. Rotterdamsche Brandkastenfabriek voorheen  
Jb. de Haas & Zoon.

**ROTTERDAM.**

SPECIAAL FABRIEK VAN

Pantserkasten. — Kluisdeuren. — Pantserkelders. — Safe-inrichtingen, enz.

OPGERICHT 1840.

Magazijn: Wijnhaven 63. Fabriek: Elisabethstraat.

Prijscourant franco op aanvraag.

Amsterdamsche Jalousiefabriek  
Opgericht 1875.

## ROLLUIKEN, ZONSCHEMERS.

Speciale Fabriek voor  
Marquisen, Tochtschermen en Serrebedekking.

Geschilderde Winkelgordijnen.

Tuintenten en Tuinparasols met en zonder tafel, Glasjalouziën, enz.

Eenig Adres voor HOUTEN PARKET TAPIJTEN.

J. F. KRÖNER & Zonen, Spuistraat 246, 248, 250, Amsterdam.

## GREY-BALKEN

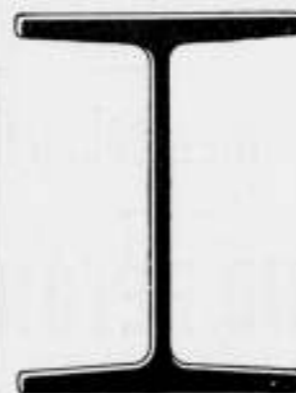

In Profielhoogten  
tot 750 m.M.

In Flensbreedten  
tot 300 m.M.

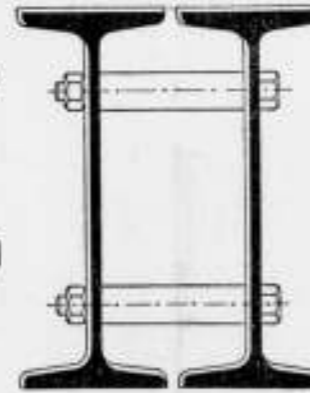

## DIFFERDINGEN

Alle gewenschte inlichtingen te bekomen bij den Vertegenwoordiger:

**G. D. VAN DER LINDEN, AMSTERDAM, Singel 544.**

**BALK- en**  
**[-STAAL,**

alle lengten tot twaalf meter in  
normaalprofielen tot de laagste  
prijzen in voorraad bij

**DIKEMA & CHABOT,**  
**Rotterdam.**

**Een best en  
voordeelig**

adres voor

**ROLLUIKEN,**  
Jalouziën, Markiezen,  
Zonschermen

en alle benodigdheden op dit gebied  
vindt U aan de nieuw Electricch inge-  
richte Fabriek van

**J. P. SENFT te Haarlem.**

Heeren aannemers vraagt prijsopgaaf.

**VAN DER MAAS & CO.**

BEELDHOUWERS.

**Den Haag - Bussum.**

Ateliers tot artistieke bewerking van  
Hout en Steen.

Vervaardigen alle beeld- en steenhoutwerken.

Beeldhouwwerk

op kunst Nijverheids gebied.

ADMINISTRATIE:

Willem de Zwijgerlaan 25.  
DEN HAAG.

**P. BOURDREZ**

Constructeur van werken in

**Gewapend beton.**

VALERIUSSTRAAT 8.

's GRAVENHAGE.

**N.V. Utrechtsche  
Asphaltfabriek**

v/h Firma STEIN & TAKKEN,

**VULKAAN** Hout-Cement } Dakbe-  
Cement-Mastix } dekking.

ASPHALTVLOEREN, enz.

# GEWAPEND BETON.

Uitvoering van alle werken. Begrootingen en ontwerpen kosteloos.

**Koninklijke Rotterdamsche Cementsteenfabriek**

voorheen

**VAN WANING & Co. — ROTTERDAM — ENSCHEDE.**

Grootste voorraden Riolen, Buizen, Putten, Kolken. enz.

**Industriële-Maatschappij**

VAN

**F. J. STULEMEIJER & Co. = BREDA.**

**Constructeurs van Werken in Gewapend Beton.**

Menige groote brand heeft in den laatsten tijd doen inzien, dat bij den bouw van branderijen, fabrieken, pakhuizen, gestichten, enz. gebruik gemaakt moet worden van het absoluut brandvrij materiaal **GEWAPEND BETON.**

**TH. VAN HEEMSTEDEN OBELT,**

Mem. San. Inst. London.

**Sanitary Engineer,**

HOOFDKANTOOR EN MAGAZIJN  
**150/1 de Ruyterkade. — AMSTERDAM. — Filiaal 44 Rokin.**

Hoofdagent voor Nederland en Koloniën van SHANKS & Co. Ld., te Barrhead.

SPECIALITEIT VOOR DE LEVERING VAN COMPLETE BADINRICHTINGEN.

**PRIVAAT-INRICHTINGEN. — Shanks Closets zijn nog niet overtroffen.**

Porseleinen en Geëmailleerd IJzeren Badkuipen.

Geeters geheel van rood koper, van binnen vertind: Zij bederven het water niet, overtreffen al de tot nu toe bestaande en kosten niet meer. Attesten ter inzage.

**CLOSETS, WASHTAFELS, URINOIRS, GOOTSTEENEN ENZ. — VERWARMING en VENTILATIE.**

CHAMBERLAND FILTERS, Systeem Pasteur.

**ELECTRISCHE KACHELS, CONDENSING GAS-KACHELS, zonder afvoer naar buiten. SEPTIC-TANKS, WARMWATER-VERZORGING, volgens verschillende systemen, ook door middel van het keukenfornuis.**

Begrootingen, prijsopgaven en offertes worden op aanvraag kosteloos toegezonden.

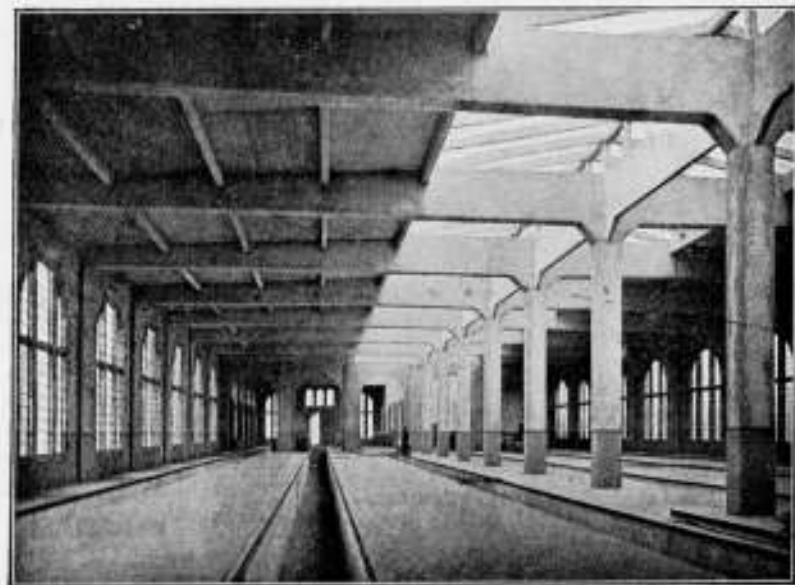

Rijtuig-renise der Z. Holl. El. Sp. Mij. te Leidschendam.

**Hollandsche Maatschappij**

tot het maken van werken in

**GEWAPEND BETON.**

DIRECTEUR:

**A. C. C. G. VAN HEMERT.**

Civiel Ingenieur.

**'S-GRAVENHAGE.**

Conradkade 62.

Interc. Telefoon 2669.

Telegram-Adres: BETONIJSER.

27<sup>e</sup> JAARGANG 1907. N<sup>o</sup> 33

## BOUWKUNDIG WEEKBLAD.

ORGAAN VAN MAATSCHAPPY  
TOT BEVORDERING DER BOUWKUNST.

BESTUUR VAN DE MAATSCHAPPY: A. SALM G.Bz., Voorzitter. W. J. DE GROOT, Vice-Voorzitter, — V. G. A. BOSCH, L. C. DUMONT, G. W. VAN HEUKELOM, D. E. C. KNUITEL, J. A. MULOCK HOUWER, F. J. NIEUWENHUIS, B. J. OUËNDAG, J. VERHEUL Dz., P. A. WEELDENBURG.

COMMISSIE VAN REDACTIE: Ed. CUYPERS, A. SALM GBz., J. VERHEUL Dz.  
REDACTEUR: C. T. J. LOUIS RIEBER.

BUREAU VAN REDACTIE: MARNIXSTR. 402 AMST.  
BUREAU VAN ADMINISTR. HERDERSTR. 5 DEN HAAG  
UITGEVER: MOUTON & Co DEN HAAG

INHOUD: N<sup>o</sup>. 33. 17 AUGUSTUS 1907. Maatsch. tot Bev. der Bouwkunst. — Winkelhuis te Leiden, door Jesse en Fontein. — Middelbaar Technisch Onderwijs. — Boek- en Plaatwerken. — Prijsvragen. — Verslagen van vergaderingen. — Inhoud van Tijdschriften. — Berichten. — Bureau voor plaatsing van opzichters en tekenaars. — Aankondiging en afloop van aanbestedingen. — Lijst van Fabrikanten, Leveranciers, enz. — Advertentiën.

ABONNEMENTSPRIJS  
voor Nederland: fr. p. p. / 15 — 's jaars, voor Indië en het Buitenland (bij vooruitbetaling) fr. p. p. / 17.— Prijs DER ADVERTENTIEN: van 1—5 regels / 1.—, elke regel meer 20 cents Grootte letters naar plaatsruimte. — AANKONDIGING VAN AANBESTEDINGEN 15 ct. p. r. m. premie ½ maal. — ABONNEMENT VAN ADVERTENTIEN tegen belangrijk verminderde prijzen en kostelooze opname der advertentiën in het Tijdschrift der Mij.

**MAATSCHAPPIJ TOT BEVORDERING  
DER BOUWKUNST.**

**97ste ALGEMEENE VERGADERING.**

Deze vergadering zal worden gehouden op Vrijdag 20 September, te Nijmegen.

Op Zaterdag 21 September zal een bezoek worden gebracht aan Goch en Xanten.

Nadere bijzonderheden omtrent deze vergadering enz. zullen tijdig in het Bouwk. Weekblad worden bekend gemaakt.

**BIBLIOTHEEK DER MAATSCHAPPIJ.**

Boekwerken, ten geschenke ontvangen voor de bibliotheek der Maatschappij.

1. Geïllustreerde catalogus van de Tentoonstelling der werken van Dr. P. J. H. Cuyper, ingericht door het Genootschap Architectura et Amicitia in het Stedelijk Museum te Amsterdam, van 6 tot 30 Juni 1907.

2. Van de Deutsche Bauzeitung G. m. b. H.: Deutsches Bauhandbuch. Baukunde des Architekten. Landwirtschaftliche Bauten, bearbeitet von Friedrich Wagner, Architekt.

3. Van Mr. J. C. Overvoorde, archivaris te Leiden: Oude Gebouwen te Leiden. Samengesteld in opdracht van de Vereeniging „Oud Leiden“. Uitgave van den heer G. F. Théonville, te Leiden.

4. Van de Sociaal-Technische Vereeniging van democratische Ingenieurs en Architecten: Verbod van loodhoudende verven. Amsterdam, Maas en van Suchtelen.

5. Van de uitgever: Handboek voor Smeden, tevens ten dienste voor inrichtingen voor Ambachts- en zelfstudie, door R. van der Wal, Leeraar in het smeden aan de Ambachtsschool te Tiel.

6. Deventer 's Industriestad. Uitgegeven bij gelegenheid van de 130<sup>e</sup> Algemeene Vergadering der Mij. van Nijverheid door het Departement Deventer.

**WINKELHUIS TE LEIDEN.**

Bij de opdracht voor het maken van een bouwplan voor het hier afgebeelde winkelhuis Maarsmansteeg te Leiden werd, zooals gebruikelijk is, bedongen: aan de straat-zijde alles glas.

Een ijzerconstructie was dus direct voorbeschikt, te meer, daar ook geen steunpunten in den winkel mochten komen; daardoor werd het noodig alle balklagen, behalve die van den zolder, uit stalen balken samen te stellen.

De geheele ijzerconstructie is aan de buitenszijde van het gebouw zichtbaar gelaten; muurvakjes zijn als vullingen in verglaasde steenen uitgevoerd.

Bij het stellen van het stalen geraamte was het graniet nog niet aanwezig; het is toen voorloopig op blokken geplaatst en later met vijzels gelicht om de neuten van Zweedsch graniet op de juiste plaatsen te stellen.

De stalen balken der verschillende verdiepingen zijn elk voor zich van een afmeting, beantwoordende aan de functie die zij te vervullen hebben. Evenwel zijn de betimmeringen ervan zooveel mogelijk van dezelfde afmetingen en aan elkaar gelijk, en daartusschen houten plafonds aangebracht. De ruimte tusschen vloeren en plafonds zijn gevuld met zeegras.

Het open koepeltje is met strooken lood gedekt en geheel verguld.

De dakpannen zijn goudgeel verglaasd; het leveren van deze kleur heeft den pannenbakker nogal eenige moeite veroorzaakt.

Het grondvlak van het gebouw is ongeveer 8 bij 8 M. en vrijwel vierkant. De hier gegeven afbeelding zou anders

In het Gebouw van de Maatschappij tot Bevordering der Bouwkunst, Amsterdam, Marnixstraat 402, is gevestigd een Permanente Tentoonstelling van Bouwvakken, dagelijks kosteloos te bezichtigen.

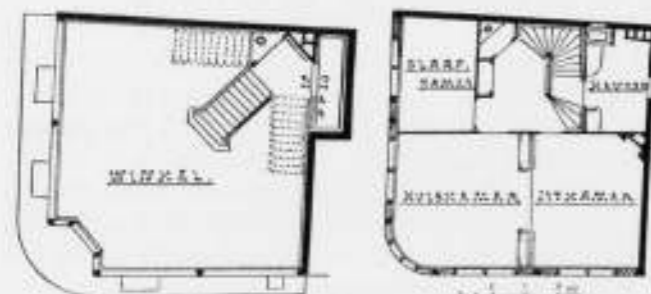

Plan beganegrond. Plan tweede verdieping.  
WINKELHUIS TE LEIDEN.  
Architecten Jesse en Fontein.

doen denken; het was echter wegens de smalle van de straat niet mogelijk een photographische afbeelding ervan te maken van uit een verder verwijderd standpunt.

Het winkelhuis is gebouwd in den winter van 1905-1906. Leiden.

JESSE EN FONTEIN  
architecten.

#### MIDDELBAAR TECHNISCH ONDERWIJS.

In de te Hengelo gehouden vergadering van den Ned. Aannemersbond, heeft de Voorzitter van den Bond, althans volgens de verslagen van die vergadering in „Het Handelsblad” en andere dagbladen, tijdens de behandeling van het onderwerp M. T. O. gezegd, „dat de Regeering belang stelt in dit onderwerp en dat de hand nu aan den ploeg moet worden geslagen. Daar komt nog bij, dat de Regeering het plan heeft de Machinistenscholen te Amsterdam te vervormen tot een middelbaar technische school, waarop de praktijk zoo goed als verwaarloosd zal worden.”

Het was echter niet duidelijk, waarom de praktijk op die M. T. S. zou worden verwaarloosd; ook bleek uit het door den Voorzitter

medegedeelde niet, op welke gegevens zijne veronderstelling berust. Uit den kring der lezers van dit blad wordt dan ook de opmerking gemaakt, dat van de M. T. S. met zekerheid verwacht kan worden, dat de praktijk daar, evenals op de tegenwoordige Machinistenscholen, voldoende beoefend zal worden.

Intusschen is „De Aannemer” van 13 Augustus 1907 verschenen, bevattende het officieele verslag van de 12de jaarvergadering van den Nederlandschen Aannemersbond. Daaruit blijkt, dat de Voorzitter het volgende heeft gezegd, na er op gewezen te hebben, dat op de vraag tot Z. Exc. den Minister van Binnenlandse Zaken gericht, of eventueel op eene Rijkssubsidie voor eene M. T. S. voor Aannemers zou mogen gerekend worden, nog geen afdoend antwoord was ontvangen, doch vast staat, dat de zaak de volle belangstelling heeft der Regeering.

„Intusschen — zeide de Voorzitter — moeten wij thans de vraag beantwoorden: is er ten aanzien van de regeling van het M.T.O. noodstand, en moeten wij nu iets doen, dan wel ons nog langer verdiepen in theoretische bespiegelingen en beschouwingen, in verband ook met het voornemen om de Machinisten-School te Amsterdam te reorganiseren als een Middelbaar Technicum, op eene wijze waarmede wij ons wellicht niet zullen kunnen ver-eenigen?”

Uit die woorden blijkt nog niet de veronderstelling, dat op de gereorganiseerde school de praktijk zoo goed als verwaarloosd zal worden.



Landwirtschaftliche Bauten, von Friedrich Wagner, Architekt. Verlag Deutsche Bauzeitung, Berlin 1907.

Het onlangs verschenen werk, waarvan de titel hierboven is opgegeven, vormt een deel van het Deutsche Bauhandbuch, Baukunde des Architekten, een standaardwerk van grootte verdiensten, waarvan de tot nog toe verschenen afzonderlijke onderdeelen door speciale vakmannen van erkenden naam zijn bewerkt geworden.

De derde uitgave van het hier aangekondigde deel, waarin de „gebouwen voor den landbouw” behandeld worden, is geheel nieuw bewerkt; zij is niet meer te vergelijken met de beide vorige uitgaven, daar ook de indeeling van de stof, door de uitgebreidere en vollediger behandeling daarvan, eene algeheele verandering heeft moeten ondergaan. Het nieuwe werk vormt thans een lijvig boekdeel, in het bekende vergrootte formaat, van ruim 600 bladzijden druks, met 1346 duidelijke afbeeldingen op 11 platen en tusschen den tekst.

De onderwerpen zijn thans onder zes hoofdafdeelingen gebracht, behandelende achtereenvolgens: I. boerenplaatsen; II. gebouwen tot berging van de oogsten; III. gebouwen voor stalling van het vee; IV. bijgebouwen; V. gebouwen voor bijkomende landhuis-houdelijke nijverheid (boter- en kaasbereiding, aardappelspiritus-, stijfsel-, suiker-, steenfabrieken, en kalkbrandrijen); VI. woningen voor arbeiders, beambten, opzichters, houtvesters, enz. Een uitgebreid register aan het slot maakt het opzoeken van onderdeelen dezer afdeelingen zeer gemakkelijk.

De samensteller van het boek, de architect Fr. Wagner te Rostock, geeft een uitgebreide lijst van de boek- en plaatwerken die betrekking hebben op het door hem behandelde onderwerp; deze vormen een flinke bibliotheek, waarvan alleen de raadpleging ten dienste van de samenstelling der nieuwe uitgave, voor zich zelve reeds een ontzaglijk werk moet geweest zijn. Hij heeft echter ook een belangrijke praktijk op landhuis-houdkundig gebied achter den rug, zooals uit zijn werk blijkt, waarin verschillende van zijn uitgevoerde werken beschreven worden. Dit heeft zijn taak wellicht wat verlicht.

De schrijver behandelt in eene inleiding de hoofdeischen van de gebouwen voor den landbouw bestemd, en geeft daarbij behartigenswaardigen raad. Zoo maakt hij de opmerking, dat in de allereerste plaats noodig zijn die gebouwen, welke alleen in de onmiddellijke behoeften hebben te voorzien, en die welke in de allernaaste toekomst strikt noodzakelijk zijn. Het landbouwbedrijf is zonder gebouwen niet mogelijk, maar men moet er op bedacht zijn, dat zij als een noodzakelijk kwaad zijn te beschouwen.



Stadhuis te Leiden.  
Kamer van Burgemeester en Wethouders.



Hofje van Broeckhoven te Leiden.

AFBEELDINGEN ONTLEEND AAN HET BOEKWERK „OUDE GEBOUWEN TE LEIDEN”.

Vergaaf van den heer G. F. THEONVILLE te Leiden. — In Bouwkundig Weekblad No. 31 van 3 Aug. 1907.

Het is dan ook niet te verdedigen een stuk land te overbelasten met gebouwen, die wellicht voor het grootste gedeelte van het jaar ongebruikt blijven staan, en hun rente niet kunnen opbrengen. Men moet dus zuinig zijn wat de gebouwen betreft. Hij maakt daarbij de opmerking, hoe verkeerd echter een slecht begrepen zuinigheid is, door niet in de eerste plaats te letten op de degelijkheid van de gebouwen, daar gebreken als een voortdurende last op de bouwwerken zelve, en op het geheele bedrijf blijven drukken. Spaarzaamheid in dit opzicht moet met ernst betracht worden; want men vergete niet, dat de waarde der gebouwen, onder normale omstandigheden, hoogstens  $\frac{1}{2}$ , tot  $\frac{1}{3}$ , mag bedragen van de waarde der geheele bezitting waarvoor zij dienst moeten doen. Maar de zuinigheid mag toch niet zoover gaan, dat de duurzaamheid er onder zal lijden.

Zoo gaat de schrijver voort met beschouwingen over algemeene grondbeginselen, welke toepassing men telkens bij de uitvoerige behandeling der verschillende onderwerpen zal terugvinden. Hieronder zijn beschrijvingen, met teekeningen en enkele begrotingen van kosten toegelicht, van een groot aantal inrichtingen en gebouwen voor het landbouwbedrijf, waar op als zoovele voorbeelden kan worden gewezen, en waarbij tot in de kleinste onderdeelen, de geringste bijzonderheden daarbij in aanmerking genomen, de redenen worden opgegeven waarom de inrichting niet anders dan op de aangegeven wijze moet geschieden.

Reeds bij het doorbladeren van het boekwerk krijgt men aanstonds den indruk, dat het den schrijver grooten ernst is geweest om eene echt degelijke handleiding samen te stellen, een vraagbaak die niet onbevredigd geraadpleegd zal worden. Het is hem gelukt een werk van grootte waarde te leveren, dat zijn betekenis ook zal blijven behouden, niettegenstaande te verwachten is, dat op het gebied van den landbouw, door den voortdurenden vooruitgang der nijverheid, wellicht nog groote veranderingen in het bedrijf, en daardoor in de inrichting van de daarvoor vereischte gebouwen zijn te verwachten.

Intusschen zal voor die toekomst nog van groot nut blijven, wat dan reeds tot de geschiedenis behoort, dus wat nu het onderwerp van het boekwerk uitmaakt. De schrijver heeft zeer terecht ingezien, dat men uit het verledene leering kan trekken

voor het heden — een niet te loochenen waarheid — en haalt dan ook voorbeelden uit vroeger eeuwen aan.

De verschijning van dit degelijke werk moet ook hier te lande met groote ingenomenheid worden begroet. Er valt veel, zeer veel uit te putten, al mogen bij ons vele toestanden anders zijn dan in het vaderland van den schrijver. Het is dan ook te verwachten, dat het boek in Nederland, evenzeer als in Duitschland, zijn weg zal vinden. De prijs staat die verbreiding allerminst in den weg; het lijvige boekdeel kost, ingenaaid, slechts 14 Mrk., of gebonden, 16 Mrk.; dat is ongeveer f 8.40 of f 9.60, — prijzen van geen betekenis voor een standaardwerk.

De technische uitvoering van het boek is zeer goed, zooals men die trouwens gewoon is van de laatste uitgaven van het Deutsches Bauhandbuch.

R.



Van den heer C. N. Van Goor, te Secretaris van de Vereeniging „Bouwkunst en Vriendschap”, ontving de redactie van het Bouwkundig Weekblad het volgende schrijven, waaraan gaarne een plaats wordt verleend.

Een der medewerkers aan de prijsvragen van Bouwkunst en Vriendschap verzocht mij op de onderstaande vragen in het Bouwkundig Weekblad van 17 of 24 Aug. antwoord te willen geven. Mag ik dus de gastvrijheid in Uw blad inroepen voor dat doel?

Prijsvraag: Café-restaurant.

1. De zijmuren staan op afscheiding. Is hiermede bedoeld, dat het hart van de zijmuren op de 20 M. breede afscheiding staat en de helft van de dikte dezer muren, dus als gemeenschappelijke zijgevel met de belendende perceelen buiten de afscheiding valt, zooals meer voorkomt?

Antwoord. De bedoeling van het programma is inderdaad zooals de vrager meent: de breedte van 20 M. geldt voor hart op hart scheidingsmuren.









# „De „HERKUL” Bovenlichtsluiting

behoort, wat soliditeit en het praktische betreft, bij goede plaatsing in de eerste rij der vele raamsluitingen aangeschreven te staan.”

Dit is geen bewering van ons, doch het oordeel van een bouwkundige, die reeds meer dan honderd der „Herkul”-bovenlichtsluitingen heeft toegepast.

Vraag Prospectus aan de Importeurs:

**LUIJKE & Co., Proveniersstraat 72, Rotterdam.**





**VAN DEN BERG & Co.**  
Prins Hendrikkade 163-164, AMSTERDAM.

GROOTE SORTEERING  
**Sanitaire Artikelen**  
in de nieuwste toepassingen.

„CALIFONT” Warm-watertoestellen met automaat.  
Nieuwste toepassing voor warmwatervoorziening door het gehele huis naar badkuip, wastafel enz.

**„Lightning” Geysers.**  
Porceleinen Badkuipen en Amerikaansche Geëmailleerde Badkuipen.  
„Twylords” Aardewerk en „Twylords” „Adamant” verglaasde vuurkiel.  
Ornamenten voor Electric Licht. — Huistelefoons in de nieuwste constructie.

Verschillende Modellen zijn in onze Monsterkamers opgesteld en in werking te zien, van 's morgens tien uur tot 's middags vijf uur.

**„PAARL”.**  
Geheel NIEUW model

**Spoel-Reservoir**  
voor CLOSET-Inrichtingen.

Roestvrij-Zweetvrij-licht.  
vervaardigd van Fibronit of Densitas ware, met Koperen binnen constructie.

Vraagt prijzen, beschrijving en catalogus aan

**VALKENIER & DE HAAS,**  
Leuvehaven 17. — SANITAIRE ARTIKELEN. — Rotterdam.

**BOUW ORNAMENTEN**

GEWAPEND GIPS KUNSTSTEEN  
— CEMENT BETON —

EDUARD NETTESHEIM — VENLO

**TROCKENSTUCC** □

(GEWAPEND GIPS) PLAFONDS

EDUARD NETTESHEIM — VENLO

**GRANITOS MATERIAAL D**  
GEEFT DE BESTE

**SANITAIRE VLOER**

EDUARD NETTESHEIM — VENLO

**- GRANITOS -**  
KUNST STEEN MATERIAAL

EDUARD NETTESHEIM — VENLO



**AMSTERDAMSCHER ASPHALTFABRIEK.**  
VAN DEN BERG & VIETOR.  
Houcement - Cementmastic  
ASPHALTVLOEREN.

Assurantie Maatschappij tegen Brand-  
schade en op het Leven

De **NEDERLANDEN** van 1845.

's-Gravenhage, Kerkplein, hoek Prinsestraat  
— Amsterdam, Sophiaplein — Rotterdam,  
Zuidblaak 24 (Beursplein) — Breda, Prinsenkade — Haarlem, Groote Houtstraat 71<sup>ste</sup>,  
hoek Gedempte Oude Gracht — Nijmegen,  
In de Betoustraat 8 — Groningen, Vischmarkt 40 hoek Haddingestraat — Zutphen,  
Ijselkade.

Hoofd-Directie te 's-Gravenhage:  
CAREL HENNY, Directeur;  
Mr. J. J. HENNY, Adj.-Directeur.  
G. TEERINK, Alg. Procuratiehouder.

Kapitaal . . . . . f 4.000.000,00  
Reservefonds s.t. 1906 . . . . . 1.235.400,00  
Betaalde Brandschaden tot  
s.t. 1906 . . . . . f 31.495.000,00

**BRAND - LEVEN - INBRAAK.**

Verzekering tegen vaste en zeer billijke Premien, zonder Inleggelden of Nabetalingen.



**JAN HAMER & Co.**  
Frederiksplein 6 en 8.  
AMSTERDAM.

**VEILIGHEIDS-LIFTEN**

2000 Nederlandsche Referenties.

**Wed. J. T. HUNCK & Zoon**  
AMSTERDAM  
(Amstel over Bendsdorp's Cacaofabriek).

**Centraalverwarming en Watervverzorging**  
volgens Amerikaansch System.

Voortreffelijk resultaat bij geringe kosten.

**Fabriek van Houten Parketvloeren.**  
**AUG. LACHAPPELLE, BREDA.**

Beveelt zich aan voor de levering van  
**Houten Parketvloeren,**  
eenvoudig of rijk van teekening in verschillende systemen, massief, opgelegd, vochtwerend, ook systeem „tapis”, op het oog gelijk aan massieve vloeren.

**Houten Asphalt Tegels.**  
Catalogi, beschrijvingen en prijzen op aanvraag.

**N. V. Meubelfabriek „DE AMSTEL”.**  
Directeur: G. OVAA, Architect.

**Electrische Meubel- en Timmerfabriek.**  
SPECIALE INRICHTING voor het vervaardigen van

**Binnenbetimmeringen en fijn timmerwerk.**  
Kostelooze detaillering. — Concurrerende prijzen. — Speciale ontwerpen.

FABRIEK en KANTOOR  
St. WILLIBRORDUSSTRAAT 45/47. **AMSTERDAM.**

**G. P. J. BECCARI,**  
HAARLEM.

**Stoomtimmer- en Lijstenfabriek.**  
**PAUL KRUGERKADE 27.** — Interc. Telefoon 1324.

GEBRUIKT:  
Steengas „DRAHTZIEGEL”



bij het vervaardigen van  
**Brandvrije Plafonds, Muren, Vloeren,**  
Omkleeding van Kolommen, Pilaren en alle mogelijke IJzerconstructies, Onderkleeding van Trappen, Gebogen Plafonds, enz. Eenig vertegenwoordiger:

**F. A. CLOËR,**  
Prinsengracht 173 — AMSTERDAM.

**J. W. GIPS.**  
ATELIER

VOOR BESCHILDERD EN EEN-  
VOUDIG GLAS IN LOOD. †††

**DUNCKLERSTRAAT**  
HOEK 20<sup>e</sup> SWEELINCKSTRAAT.  
's-GRAVENHAGE.

**P. BOURDREZ**  
Constructeur van werken in  
**Gewapend beton.**  
VALERIUSSTRAAT 8.  
's GRAVENHAGE.

**GEB<sup>s</sup>. VAN MALSEN, DEN HAAG.**  
STOOMTIMMERFABRIEK.  
Deuren, lijsten, betimmeringen, en parketvloeren.



**W.J. STOKVIS**  
FABRIEK  
VAN  
KOPERWERKEN  
UITVOERINGSONTWERPEN  
VAN  
ARCHITECTEN  
ARNHEM

## KOKOSGIPSPLATEN VOOR PLAFONDS EN MUREN.

SOLIEDSTE EN LICHTSTE MATERIAAL GEHEEL GEHOOR- EN BRANDVRIJ.

DIK 1 1/2 - 2 - 2 1/2 - 3 - 4 - 5 - 6 en 7 c.M.

LANG 2 METER, BREED 0.50, 0.33 1/2, en 0.25 METER.

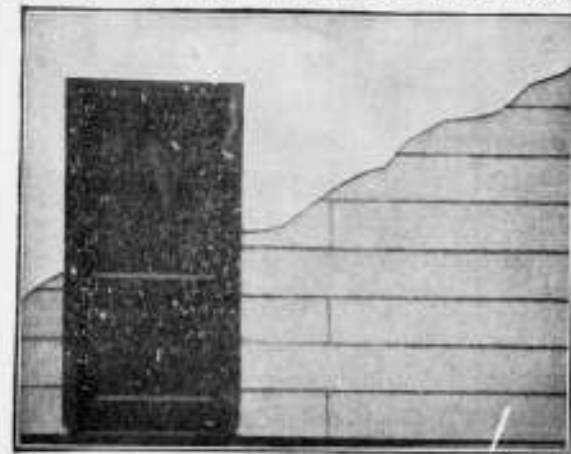

KAN ZEER  
SPOEDIG GE-  
SCHILDERD EN  
BEHANGEN WOR-  
DEN. BIJZONDER  
GESCHIKT VOOR  
SCHOLEN,  
MAGAZIJNEN,  
FABRIEKEN,  
ENZ. ENZ.

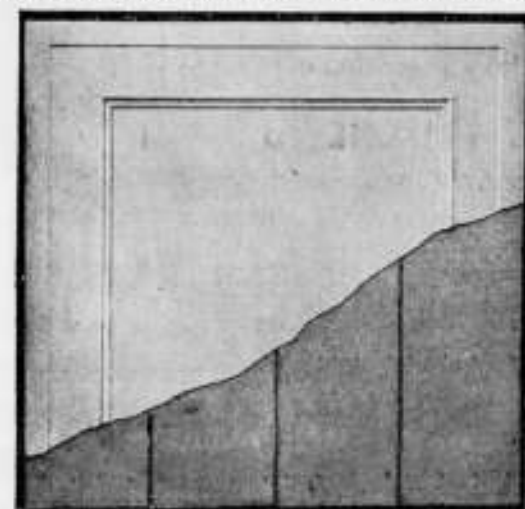

VRAAGT MONSTERS EN PRIJZEN.

H. H. DE HAAN, Kantoor en Magazijn: Graafschestraat 59, Nijmegen.

## Het Betonijzer der Toekomst „KAHN SYSTEM“



eenvoudig en economisch voor alle werken in

Zooals: **GEWAPEND BETON.**

BRUGGEN  
FUNDEERINGEN  
KOLOMMEN  
RESERVOIRS  
PIJLERS  
VIADUKTEN  
ENZ. ENZ.

UITGEWERKTE PLANNEN  
en TEEKENINGEN voor uitvoeren  
werken worden kosteloos verstrekt.

GEILLUSTREERDE BROCHURE  
op aanvraag gratis en franco.

**Handelmaatschappij van R. S. STOKVIS & ZONEN.**

Afdeeling IJzer en Staal.

ROTTERDAM.

## HOUBEN EN STEEGH.

Stoomfabriek van Steengoed (Engelsche) buizen en allesoorten van dakpannen.

te Vento.

Specialiteit in Steengoed of Engelsche buizen en kruispannen.  
Levering onder strengste keur. — Monsters gratis op aanvraag.

Monsters zijn te zien op de Permanente Tentoonstelling in het Gebouw van de Maatsch.  
t. Bevordering der Bouwkunst, MARIXSTRAAT 402 te Amsterdam.

## N.V. Utrechtsche Asphaltfabriek

v/h Firma STEIN & TAKKEN,  
**VULKAAN** Hout-Cement Dakbe-  
Cement-Mastix dekking.  
ASPHALTVLOEREN, enz.

## Echt Haeusler'sche Houtcementen Dakbedekking.

Bekwame dakdekker-, blikslager- en bouwwerkmeesters als  
**UITVOERENDE VERTEGENWOORDIGERS**  
voor Nederland en Koloniën worden GEVRAAGD.  
BRIEVEN MET REFERENTIËN TE ADRESSEEREN AAN DE FIRMA  
**C. F. BEER. KEULEN (RIJN).**  
GENERAAL-VERTEGENWOORDIGER DER FIRMA  
C. S. HAUESLER. — UITVINDER DER HOUTCEMENT.  
48 Gouden Medailles. — 7 Patenten. — Meerdere Hofdiploma's.

NOTITIE: Gelijktijdig breng ik ter kennis der Heeren Belanghebbenden dat de  
firma N.V. Handel in Bouwmaterialen v. I. A. SMITS & ZON, AMSTERDAM sedert  
1 Jan. 1906 niet meer mijne vertegenwoordigers voor Nederland en Koloniën zijn, en  
noch door mij noch door de firma Carl Sam. Haeusler direct Haeusler's houtcement  
aan deze firma geleverd wordt.



## Mannesmann Vloer- en Damwandstutten, van naadlooze staalbuis vervaardigd.

(Patent SOMMER).

Voor het stutten van damwanden en van betonwanden tijdens den bouw.  
Voordeelig ter vervanging van houten stutten.  
Eenvoudige en solide constructie. — Onbegrensde levensduur.  
Kan op iedere lengte gesteld worden. Licht en  
gemakkelijk te hanteeren.

Deutsch-Oesterreichische Mannesmannröhren-Werke, DÜSSELDORF.

Vertegenwoordiger voor Nederland en Koloniën:

Technisch Bureau G. L. DAHLMANN, Rotterdam.



## HYDREX Waterdicht Vilt.

Voor het bekleeden van **BETONWERKEN** als:  
RESERVOIRS, PUTTEN, FUNDEERINGEN enz.

Duurzamer en meer afdoend dan asfalt.  
Betonwerken bekleed met **HYDREX VILT** zijn  
absoluut waterdicht, zelfs bij den grootsten waterdruk.  
Inlichtingen verstrekt het Technisch Bureau

**MOENS & BECK,**  
te BLOEMENDAAL.



## AËROGEENGAS.

Het beste en zekerste systeem,  
— zie de talrijke Attesten — van  
verlichting voor kleine gemeenten,  
Villaparken, Villa's, Gestichten,  
Fabrieken enz.

Wordt tevens als beweegkracht  
dienstbaar gemaakt voor aanleg  
WATERLEIDING.

Apparaat zeer eenvoudig,  
zoo gewenscht werkende met  
gewichten, dus zonder Mo-  
tortje, zindelijk, gevaarloos  
en gemakkelijk te bedienen.  
Behalve in vele villa's en  
gestichten, zijn reeds 9 be-  
langrijke dorpen in Neder-  
land, naar ons systeem met  
dit Gas verlicht.

AËROGEENGAS-MAATSCHAPPIJ.  
Hoofddirecteur voor Nederland en België  
**Tj. van der Zee,**  
Bezuidenhout. - Rijklof van Goensstraat 18.  
DEN HAAG.  
Interc. Tel. 2658.

## Mondtegraphiedruk.

Goedkooper dan Photolithografie.  
Nette uitvoering. — Snelle levering.

Electrische Lichtdruk-inrichting.  
Groothandel in Lichtdrukpapieren.  
**H. J. MONDT**  
François Valentijnstraat 13/15, 's GRAVENHAGE.  
Interc. Tel. 520.

## Lichtdrukken.

Deze worden vervaardigd in alle moge-  
lijke kleuren.



**GEBR. VAN DER VLIET,**  
Ijzer- en Staalhandel  
**AMSTERDAM.**

STAAF-, BAND-, PLAAT-, HOEK- en T-IJZER, enz.  
STALEN BALK- en L-PROFIELEN. —  
GEGOTEN BÖHLERSTAAL.



Alleen verkoop van P. L. H. Kroonijzer en Wilh. S. M. Vloeijsz.

STAKDOOREN ONNOODIG.  
VOCHTWEREND.  
ISOLEEREND.  
BRANDVRY.

DE BESTE BINNEN VAN  
BDOUWT MEN VAN  
**BRUCKNER-PLATEN**  
"BRUCKNER-PROSPECTUS"  
VRAAGT INDUSTRIË.  
FABRIEK "REDA" GOEDKOOP  
KANNENDIRECT  
BEHANGEN GEWITAF  
BESCHILDERD WORDEN.

LANG: 66%  
HOOG: 50%  
DIK: 6 en 8%

**WAAROM?** worden Excelsiorplaten  
steeds meer en meer toegepast?

**Omdat de uitstekende Eigenschappen**

steeds meer en meer door architecten erkend worden.  
Van alle in onze brochure voorkomende maten hebben wij steeds groeten voorraad droge platen.  
DE EENIGE FABRIKANTEN.

**GEBR. VAN DER VIJGH, AMSTERDAM.** Telefoon No. 4810.

**MARTIN & Co.,**  
AMSTERDAM.

Achter Oostende bij het Paleis voor Volksvlijt.

MARMEREN SCHOORSTEENMANTELS.

Vraag Album en Prijzen.

**ASSMAN & Co.**

≡ ZUIVERAARS ≡  
**OOK VAN MUIZEN**

Keizersgracht 310 AMSTERDAM

Bekroond met goud } 1878  
Tentoonstelling } 1895  
1906  
INT. TELEFOON 4202.



**LIFTEN,**

voor elke beweegkracht en van elke capaciteit, met uitstekend werkende VALBESCHERMER, met automatisch werkende SCHACHTDEURSLUITINGEN en STOPINRICHTING voor elke verdieping, worden vervaardigd door de **Machinefabriek „DE ZAAK”** te WORMERVEER.

Prijzen en attesten, waaronder van een 4-persoons elektrische lift, welke gedurende hare tweejarige werking niet de geringste stoornis ondervond, op aanvraag.

**W.C.J. VAN DER MEIJDEN**  
NIEUWE HAVEN 1-3  
DEN HAAG  
STOOMJALOUZIEËN  
FABRIEK O.P.G.E.R. 1886.

HOUTEN en STALEN ROLLUIKEN

GRAND-PRIX

LONDEN 1906.

HOOCHSTE ONDERSCHIEDINGEN (GRAND-PRIX)  
BOUWEN BRUSSEL EN KERSKUIZEN,  
TE MARSEILLE, WERVEN, NARIN, PARIS,  
BRUSSEL en BOEKAREST.

De N. V. 's Gravenhaagsche Machinefabriek, Metaal- en IJzergieterij  
v/h **SPOOR, WIJNVOORD & Co.,**  
**Zuidwest Buitensingel 39**

bericht aan belanghebbenden, dat zij heeft gekocht van de N. V. Pletterij v/h. ENTHOVEN & Co. eene groote collectie houten en koperen modellen waaronder van

**Kolommen, Lantaarnpalen, Straatkolken, Ramen, enz.**

voor de levering waarvan zij zich beleeft aanbeveelt. Levering in kortst mogelijken tijd tegen uiterst concurrerende prijzen.

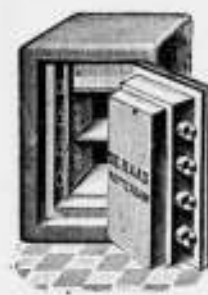

**DE HAAS.**

N. V. Rotterdamsche Brandkastenfabriek voorheen  
Jb. de Haas & Zoon.

**ROTTERDAM.**

SPECIAL FABRIEK VAN

Pantserkasten. — Kluisdeuren. — Pantserkelders. — Safe-inrichtingen, enz.  
OPGERICHT 1840.

Magazijn: Wijnhaven 63. Fabriek: Elisabethstraat.  
Filiaal Lange Houtstraat 24 's HAGE.

Amsterdamsche Jalousiefabriek  
Opgericht 1875.

**ROLLUIKEN, ZONSCHERMEN.**

Marquisen, Tochtschermen en Serrebedekking.  
Geschilderde Winkelgordijnen.  
Tuintenten en Tuinparasols met en zonder tafel, Glasjalousiën, enz.  
Eenig Adres voor HOUTEN PARKET TAPIJTEN.

**J. F. KRÖNER & Zonen,** HOFFLEVERANCIERS  
Spuistraat 246, 248, 250, Amsterdam.

**GREY-BALKEN**

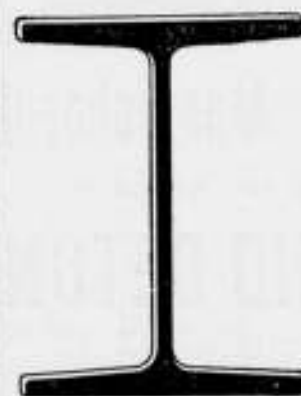

In Profielhoogten  
tot 750 m.M.

In Flensbreedten  
tot 300 m.M.

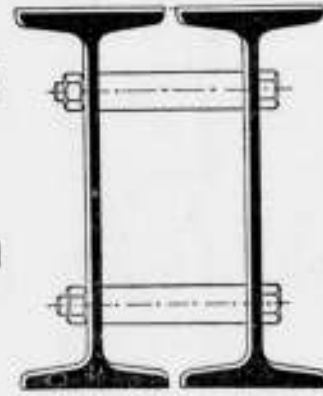

**DIFFERDINGEN**

Alle gewenschte inrichtingen te bekomen bij den Vertegenwoordiger:  
**G. D. VAN DER LINDEN, AMSTERDAM, Singel 544.**

**BALK- en**  
**[-STAAL,**

alle lengten tot twaalf meter in normaalprofielen tot de laagste prijzen in voorraad bij  
**DIKEMA & CHABOT,**  
**Rotterdam.**

**P. DOLK & ZONN**

Rotterdam. — Dordrecht.  
Opgericht 1803.

**Cloisonné**  
**Glas.**

**LIFTEN** SPECIAAL voor  
HANDKRACHT  
tot vervoer van

Boeken, Spijzen, Goederen,  
Personen enz.

worden vervaardigd door  
**J. C. VAN STRAATEN,**  
Loosduinsche weg 855 I, DEN HAAG.

Société Anonyme Métallurgique  
d'AUBRIVES & VILLERUPT.  
Siège Social à Aubrives (Ardennes).

**Gegoten IJzeren Buizen**  
met bijbehorende hulpstukken.  
HOOFDAGENT voor Nederland  
**W. DEURVORST.** — Den Haag.  
Kantoor: Krayenhoffstraat 54.  
Onderneemt het leveren en leggen van  
Buizen en Hulpstukken voor GAS- en  
WATERLEIDING.

**A. N. DELINT** DELFT  
DEN HAAG

**Delftsche Wandtegels.**  
Schoorsteenmantels.  
**SECTIEL**

(voor binnendecoratie en gevelversiering)  
**Berbastegels**  
fabrikaat Joost Thooff en Labouchère.

# GEWAPEND BETON.

Uitvoering van alle werken. Begrootingen en ontwerpen kosteloos.

**Koninklijke Rotterdamsche Cementsteenfabriek**

voorheen

**VAN WANING & Co. — ROTTERDAM — ENSCHEDE.**

Grootste voorraden Riolen, Buizen, Putten, Kolken. enz.

**Industriële-Maatschappij**

VAN

**F. J. STULEMEIJER & Co. = BREDA.**

**Constructeurs van Werken in Gewapend Beton.**

Menige groote brand heeft in den laatsten tijd doen inzien, dat bij den bouw van branderijen, fabrieken, pakhuizen, gestichten, enz. gebruik gemaakt moet worden van het absoluut brandvrij materiaal **GEWAPEND BETON.**

**TH. VAN HEEMSTEDÉ OBELT,**

Mem. San. Inst. London.

Sanitary Engineer,

HOOFDKANTOOR EN MAGAZIJN  
150/1 de Ruyterkade. — AMSTERDAM. — Filiaal 44 Rokin.

Hoofdgagent voor Nederland en Koloniën van SHANKS & Co. Ld., te Barrhead.

SPECIALITEIT VOOR DE LEVERING VAN COMPLETE BADINRICHTINGEN.

PRIVAAT-INRICHTINGEN. — Shanks Closets zijn nog niet overtroffen.

Porseleinen en Geëmailleerd Ijzeren Badkuipen.

Geïssers geheel van rood koper, van binnen vertind. Zij bederven het water niet, overtreffen al de tot nu toe bestaande en kosten niet meer. Attesten ter inzage.

CLOSETS, WASHTAFELS, URINOIRS, GOOTSTEENEN ENZ. — VERWARMING en VENTILATIE.

CHAMBERLAND FILTERS, Systeem Pasteur.

ELECTRISCHE KACHELS, CONDENSING GAS-KACHELS, zonder afvoer naar buiten. SEPTIC-TANKS, WARMWATER-VERZORGING, volgens verschillende systemen, ook door middel van het keukenfornuis.

Begrootingen, prijsopgaven en offertes worden op aanvraag kosteloos toegezonden.

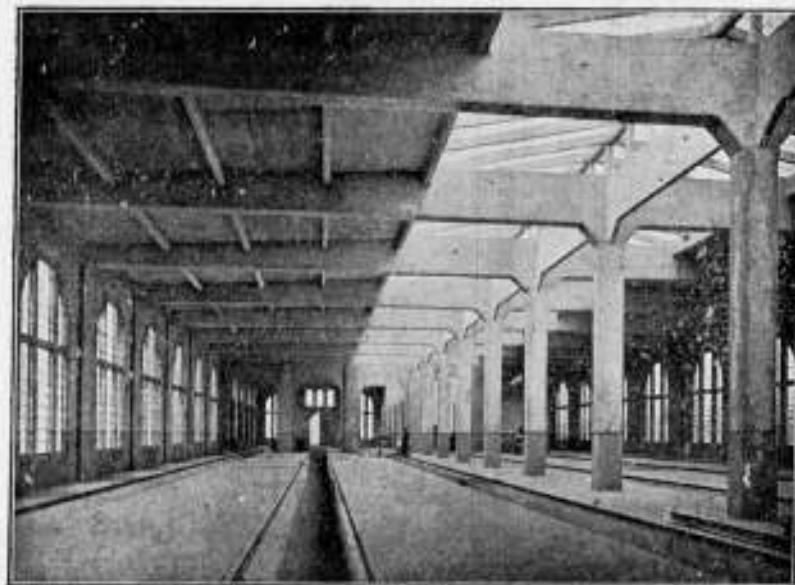

Rijtuig-remise der Z. Holl. El. Sp. Mij. te Luidschendam.

**Hollandsche Maatschappij**

tot het maken van werken in

**GEWAPEND BETON.**

DIRECTEUR:

**A. C. C. G. VAN HEMERT.**

Civiel Ingenieur.

'S-GRAVENHAGE.

Conradkade 62.

Interc. Telefoon 2669.

Telegram-Adres: BETONIJSER.

27<sup>e</sup> JAARGANG · 1907. N<sup>o</sup> 34

# BOUWKUNDIG WEEKBLAD.

ORGAAN VAN MAATSCHAPPY  
TOT BEVORDERING DER BOUWKUNST.

BESTUUR VAN DE MAATSCHAPPY: A. SALM G.Bz. Voorzitter. W. J. DE GROOT, Vice-Voorzitter, — V. G. A. BOSCH, L. C. DUMONT, G. W. VAN HEUKELOM, D. E. C. KNUTTEL, J. A. MULOCK HOUWER, F. J. NIEUWENHUIS, B. J. OUDENDAG, J. VERHEUL Dz., P. A. WEELDENBURG.

COMMISSIE VAN REDACTIE: ED. CUYPERS, A. SALM G.Bz., J. VERHEUL Dz.  
REDACTEUR: C. T. J. LOUIS RIEBER.

BUREAU VAN REDACTIE: MARXSTR. 402 AMST.  
BUREAU VAN ADMINISTR. HERDERSTR. 5 DEN HAAG  
UITGEVER: S. MOUTON & CO. DEN HAAG

ABONNEMENTSPRIJS

N<sup>o</sup> 34. 24 AUGUSTUS 1907. Arbeiderswoningen te Hoorn, door M. J. E. Lippits. — Een belangrijke rechterlijke beslissing. — Middelbaar Technisch Onderwijs. — Boek- en Plaatwerken. — Inhoud van Tijdschriften. — Berichten. — Bureau voor plaatsing van opzichters en teekenaars. — Aankondiging en afloop van aanbestedingen. — Lijst van Fabrikanten, Leveranciers, enz. — Advertentiën. — Bij dit nummer behoort een dubbele plaat.

voor Nederland: fr. p. p. / 15 — 's jaars, voor Indië en het Buitenland (bij vooruitbetaling) fr. p. p. / 17. — PRIJS DER ADVERTENTIËN: van 1-5 regels / 1.—, elke regel meer 20 cents. Groote letters naar plaatsruimte. — AANKONDIGING VAN AANBESTEDINGEN 15 ct. p. r. m. premie 1/2 maal. — ABONNEMENT VAN ADVERTENTIËN tegen belangrijk verminderde prijzen en kosteloze opname der advertentiën in het Tijdschrift der Mij.

ARBEIDERSWONINGEN TE HOORN.



Aanzicht A-B. Zie bijgaande plaat.

Het bouwen van kleine woningen, z.g. arbeiderswoningen, is sedert de laatste jaren een onderwerp dat reeds vele architecten heeft beziggehouden, hetgeen een gelukkig verschijnsel mag genoemd worden.

Daar reeds belangrijke artikelen over dit onderwerp in het Bouwk. Weekblad werden opgenomen, geloof ik dat het voldoende is eene slechts korte omschrijving van de door mij ontworpen en in het blad afgebeelde woningen te geven.

Door het Bestuur der Bouwvereniging „Arbeidersbelang” te Hoorn en haren adviseur den heer J. M. A. Zoetnulder, Inspecteur van de Volksgezondheid te Utrecht, werd mij opgedragen een ontwerp te maken voor 32 arbeiderswoningen op een terrein groot 90 bij 46 M.

Bij het maken der plannen is vooropgesteld, in de woonkamers geen slaapgelegenheden te maken, daar dit steeds ongeriefelijk is met het aan- en ontkleeden.

De slaapkamertjes zijn ruim genoeg om er een ledikant en stoel in te plaatsen, en hebben elk een raam.

Op de zolderverdieping wordt voorloopig één slaapkamer

afgetimmerd, terwijl er met de verlichting op gerekend is, dat er later nog een gemaakt kan worden.

In de keuken en in de woonkamer worden schoorsteenen met wasmekanalen gemaakt, zoodat des winters het fornuis dienst kan doen in de woonkamer, ook voor kachel.

De wanden der vertrekken worden in de pleister geschuurd en beschilderd.

Met bescheiden middelen is getracht het geheel een vriendelijk aanzien te geven, o.a. door in elken gevel een relief-tegel met bloemmotief te metselen, zoodat elke woning haar naam verkrijgt, als „in de roos”, „in de tulp”, enz.

De woningen, grondprijs daarbij gerekend, geheel afgewerkt en met inbegrip van ledikanten, kosten ongeveer f 1750 à f 1800 per stuk.

De huur dezer woningen zal f 2 per week bedragen, een prijs die door den werkmans te Hoorn gemiddeld ook thans wordt betaald.

M. J. E. LIPPITS.

## EEN BELANGRIJKE RECHTERLIJKE BESLISSING.

In het weekblad „De Aannemer”, van 20 Augustus 1907, deelt de heer Mr. Egbert J. C. Goseling de volgende ook voor architecten zeer belangrijke beslissing van de Rechtbank te Amsterdam mede.

In het Bestek van een werk kwam de volgende bepaling voor: „Onder den beganen grond een kelder met beerkuil en riool te maken volgens het systeem Monier door een door de Directie aan te wijzen leverancier, hiervoor te stellen een som van f 2470 om te verrekenen.”

Deze kelder werd, door den aanbesteder, na voltooiing van het werk, verhuurd als bierkelder.

Kort nadat de huurder den kelder had betrokken, werden gebreken daaraan ontdekt, die het gebruik daarvan onmogelijk maakten. De huurder dagvaardde den aanbesteder, verhuurder, tot ontbinding, op grond van onbruikbaarheid van den kelder.

De aanbesteder riep den aannemer op in vrijwaring, beweerende, dat hij als aannemer van het geheele werk, ook voor den kelder moest instaan. De aannemer bestreed die vordering, en voerde tegen de bewering van den aanbesteder aan, dat, vermits niet hij, aannemer, den kelder had gemaakt, maar hij dien kelder had moeten doen maken, door een door de Directie aan te wijzen leverancier, en hij, aannemer, hiervoor had moeten opnemen in zijne begrooting eene som van f 2470 om te verrekenen, deze bepaling van het bestek medebracht, zoowel volgens de bewoordingen der overeenkomst, als naar de billijkheid, dat hij voor de gebreken aan dien kelder niet aansprakelijk kon worden gesteld.

De Rechtbank te Amsterdam wees onlangs in deze zaak vonnis, vereenigde zich met het verweer van den aannemer, en besliste: „dat de kelder met beerkuil en riool onder den beganen grond volgens het systeem Monier moest worden gemaakt door een door de Directie aan te wijzen leverancier, en overeenkomstig dat voorschrift deze kelder gemaakt was”.

„Dat de kosten daarvan, na afloop van het werk, door den aannemer, gedaagde in vrijwaring, aan dien leverancier zijn betaald, en dat, nadat meergemelde kelder door dien leverancier aan den gedaagde in vrijwaring was opgeleverd, die kelder, namens den eischer in vrijwaring, den aanbesteder, door diens architect, van den gedaagde in vrijwaring is overgenomen, en dat uit dit een en ander, naar het oordeel der Rechtbank, noodzakelijker wijze volgt, zoowel de aard van de gezegde overeenkomst, betreffende den bouw van den meergenoemde kelder, als de billijkheid medebrengen, dat de gedaagde in vrijwaring, de aannemer, niet kan geacht worden aansprakelijk te zijn voor de gebreken, welke aan den bouw van den kelder kleven, en dat de gedaagde in vrijwaring, de aannemer, ook niet aansprakelijk kan geacht worden voor de schade, die de huurder door die gebreken heeft geleden, vermits de aannemer niet zelf dien kelder mocht maken, en dezen ook niet mocht doen maken door iemand van zijne keuze, doch hem moest doen maken door een door de Directie aan te wijzen leverancier, waardoor hij, gedaagde, in vrijwaring, aannemer van het werk, van de aansprakelijkheid voor het werk van dien leverancier werd ontheven”. Dat wel is waar door den architect, als getuige, is verklaard, dat de bedoeling van de betreffende alinea van het Artikel van het Bestek, was, om den nu gedaagde in vrijwaring, aannemer, aansprakelijk te stellen voor de gebreken, welke later aan het gemaakte monierwerk mochten blijken te bestaan, doch dat die bedoeling in deze geenerlei effect kan sorteren, daar toch de bewoordingen der overeenkomst omschreven in de bedoelde alinea van gemeld artikel, moeten worden opgevat in den zin, die met den aard der genoemde overeenkomst het meest overeenstemt, gelijk dan ook bij de vorenstaande beslissing is geschied”.

De hierboven medegedeelde beslissing, die aan duidelijkheid zeker niets te wenschen overlaat, is vooral daarom van belang, omdat uit de verklaring door den architect als getuige afgeleid, bleek, dat het in diens bedoeling had gelegen, niettegenstaande hij in het bestek geheel de keuze van den leverancier aan zich had behouden, en eene som, als stelpost ter verrekening, in het bestek had opgenomen, toch den aannemer van het werk voor de gevolgen van het niet door hem gemaakte werk aansprakelijk te doen zijn, hetgeen de Rechtbank terecht qualificeerde als eene bedoeling, die geenerlei effect kan sorteren.

Ik doe van deze beslissing mededeeling, aldus eindigt de heer

Mr. Goseling, omdat, voor zoover mij bekend, over dit punt te voren nimmer een rechterlijke uitspraak is gevallen, en in de praktijk niet zelden eene zaak, als de onderwerpelijke, zich zal voordoen.

## MIDDELBAAR TECHNISCH ONDERWIJS.

Door de Commissie voor het M. T. O. uit den Bond van Technici is onlangs een circulaire verspreid, waarvan de inhoud hieronder volgt.

De redactie van dit blad ontving een exemplaar der circulaire, waarbij beleefd haar steun werd verzocht om belangstellenden op te wekken tot deelneming aan de bedoelde enquête. In de veronderstelling, dat alle leden der Maatschappij t. Bev. d. Bouwkunst zulk eene circulaire ontvangen hadden, heeft de redactie er slechts de aandacht op gevestigd in het Bouwkundig Weekblad van 10 Augustus jl. Nu is haar echter gebleken, dat eenige belangstellende lezers het stuk niet ontvangen hebben, of het wellicht — zooals met circulaire wel eens meer het geval kan zijn — ter zijde hebben gelegd, zonder er verder aan te denken.

De redactie meent daarom wel te doen, den geheelen inhoud der circulaire hier af te drukken, en den lezers van dit blad met aandrang uit te noodigen, aan het verzoek van de Commissie voor het M. T. O. te voldoen. Haar Secretaris, aan wien het antwoord op de beide na te melden vragen moet gezonden worden, is de heer W. J. des Bouvrie Jr., Groote Bickerstraat 2 te Amsterdam.

### CIRCULAIRE

M. M.!

Het vraagstuk „Middelbaar Technisch Onderwijs” verbeugt zich in de laatste jaren in eene stijgende belangstelling en bij hen, die er direct belang bij hebben, zooals: de Industrieelen, Architecten, Ingenieurs, Aannemers en Technici en, zooals uit herhaalde mededeelingen van den Minister van Binnenlandsche Zaken en zijn onmiddellijken voorganger bleek, in Regeeringskringen, zoodat, als er van den Minister voorstellen komen tot regeling van deze materie, deze voorstellen beslist een open oor en goed onthaal zullen vinden bij onze volksvertegenwoordigers, zooals ten overvloede alreeds bij menig begrootingsdebat gebleken is.

Zijn alle belangstellenden in en belanghebbenden bij eene afdoende regeling van deze kwestie volkomen eenstemmig met betrekking tot het feit, dat deze regeling een dringende eisch des tijds is en eene goede oplossing in het waarachtig belang van ons volk zal zijn, omtrent de beginselen, waarop eene dergelijke regeling moet berusten, zijn de meeningen, zooals bij elk betrekkelijk nieuw onderwerp begrijpelijk is, verdeeld. Natuurlijk is men algemeen de meening toegedaan, dat als voorbereiding voor dit onderwijs meer moet gevraagd worden dan de lagere school kan geven, en men is het er dan ook vrij algemeen over eens, dat als norm voor de toelating tot eene M. T. School gesteld moet worden de kennis overeenkomend met die, verkregen op eene H. B. S. met 3-jarigen cursus, zoo mogelijk deze kennis zooveel doenlijk in verband gebracht met de eischen der techniek.

Is men, wat de algemeene ontwikkeling betreft, eenstemmig in zijn oordeel, bij de verdere vóór-opleiding bestaat principieel verschil.

Er zijn voorstanders van de meening, dat de M. T. S. direct toegankelijk moet gesteld worden voor hen, die de bovengenoemde norm van algemeene ontwikkeling bezitten, die dan den leerling de grondbeginselen der praktijk op de M. T. S. willen laten leeren om hem na het afloopen van den cursus nog eenige jaren in de praktijk werkzaam te laten zijn en eerst daarna het eindexamen van de M. T. S. te laten afleggen.

Als voordeelen van deze methode noemen zij het feit, dat de theoretische, schoolse studie voor den leerling niet onderbroken wordt, terwijl zijn optreden in de praktijk na de theoretische vakopleiding veel vruchttragender zal zijn, dan wanneer dit vroeger plaats heeft.

Voor de beste leerlingen der M. T. S. bevatten deze stellingen

AANZICHT AAN

DE VEENENLAAN.

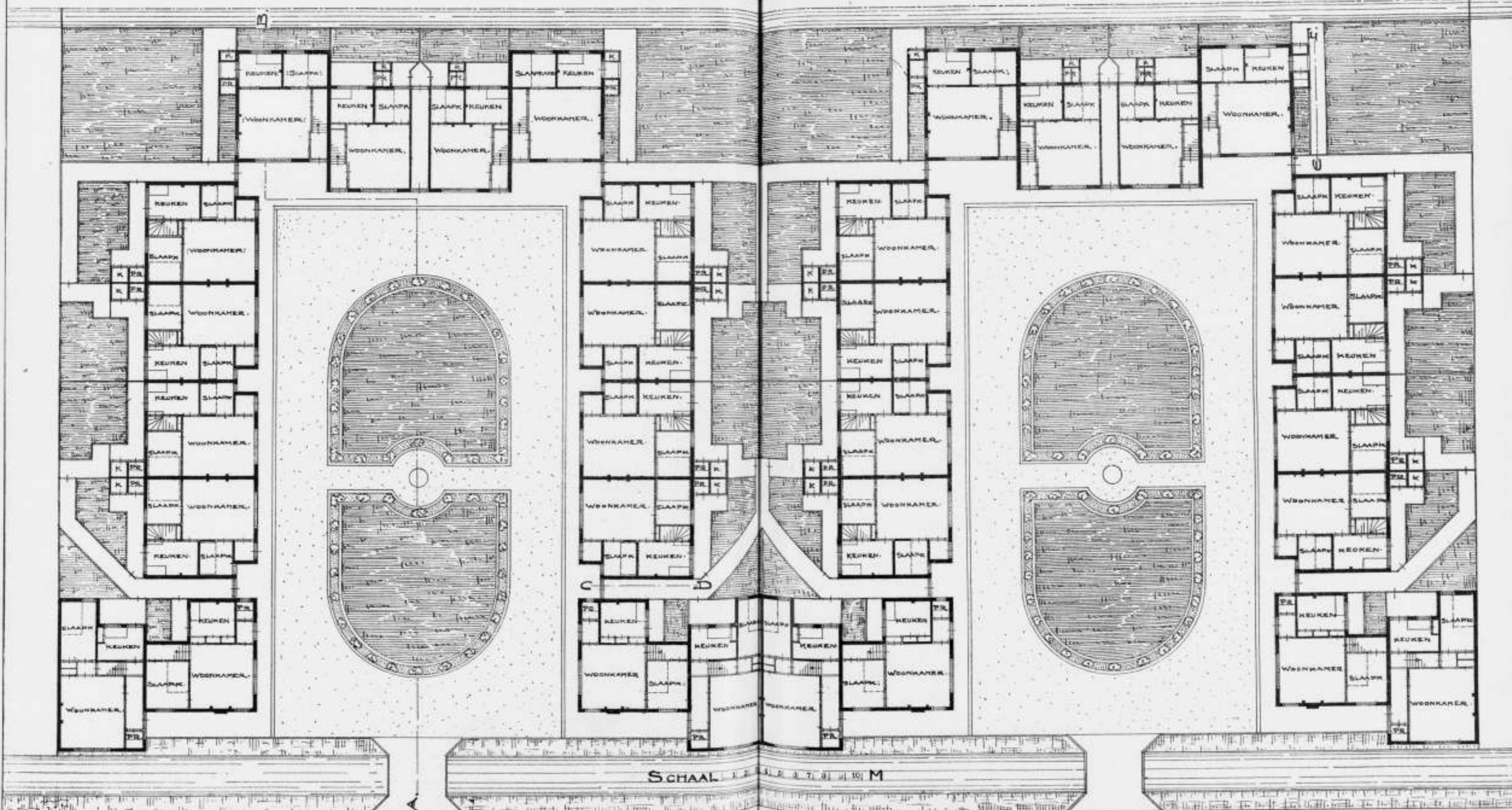

ONTWERP VOOR HET BOUWEN VAN 32 ARBEIDERSWONINGEN TE HOORN.  
 Architect: M. J. E. Lippits, Amsterdam.

Bekende bij het Bouwkundig Weekblad van 24 Augustus 1907, No. 34.



Werkloosheid, door A. J. Stilting, Amsterdam, J. H. de Bussy, f 1.90.

De gedwongen werkloosheid is een bijna onvermijdelijk geachte nasleep van het moderne industrieleven, dat eene onbepaalde sociale macht vertegenwoordigt. Zij is een euvel onzer maatschappij, dat de noodzakelijkheid doet gevoelen van het nemen van maatregelen ter bestrijding. Want, in het algemeen, is zij voor het getroffen arbeidersgezin een bron van ellende.

Naar de oplossing van het moeilijke vraagstuk der werkloosverzekering wordt al sedert jaren hier te lande en elders met ernst en goeden wil gezocht, echter zonder nog haar te hebben gevonden. De ware oplossing zou zijn, het zonder tusschenpoelen aanwezig zijn van voldoende hoeveelheid werk, die in de juiste mate kon worden geregeld. Nu wordt wel getracht werk te verschaffen, maar daardoor wordt geen gezonde toestand geschapen; het is geen middel dat afdoende hulp kan bieden. Wel wordt tijdelijk hulp verleend, maar deze leidt weer tot ongunstige toestanden voor het vervolg. De eenige oplossing schijnt wel te zijn, eene verzekering tegen de demoraliserende gevolgen van de werkloosheid.

Hieromtrent hebben, behoudens enkele uitzonderingen, de meeste regeeringen eene afwachtende houding aangenomen. (\*) Veler meening is, dat bestrijding der werkloosheid niet op den weg van verzekering ligt, maar dat zij zal moeten geschieden door voorbehoedmaatregelen van algemeen karakter, en gedeeltelijk ook door het uitvoeren van werk dat niet kunstmatig geschapen is, maar werkelijk aanwezig is, of desnoods door werkverschaffing; terwijl verzekering slechts een waarborg biedt tegen de gevolgen die werkloosheid na zich laat.

Het vraagstuk verdient meer en meer de ernstige aandacht in alle kringen der samenleving, ook ten onzen. De heer A. J. Stilting, Directeur der Nederlandsche Bank van Verzekering, te Amsterdam, heeft dan ook een goed werk verricht met de samenstelling van zijn boek, waarin in beknopte vorm eerst de voornaamste oorzaken en den omvang der werkloosheid worden besproken, en de maatregelen ter bestrijding daarvan worden behandeld. Vervolgens wordt gewezen op de in Amerika en in Europeesche staten opgerichte instellingen van steun bij, en van verzekering tegen de geldelijke gevolgen der werkloosheid, en worden de inrichting en werking beschreven van arbeidersfondsen en spaarkassen. Hierna volgt een overzicht van de verschillende voorstellen die gedaan werden omtrent de wijze waarop het vraagstuk der werkloosverzekering opgelost zou kunnen worden, en ten slotte wordt nagegaan, welke houding in enkele landen door Staat en Regeering tot heden is aangenomen ten opzichte van werkloosheid.

Als voorbeelden die hun nut kunnen hebben voor andere gemeenten, zijn in hun geheel afgedrukt de Verordening, regerende de ondersteuning door de gemeente Utrecht van de verzekering tegen de financiële nadelen van werkloosheid, van 25 October 1906, en het Reglement voor het fonds ter bevordering van de verzekering tegen de geldelijke gevolgen van werkloosheid volgens de voordracht van B. en W. van Amsterdam, van 11 Sept. 1906. Ook het Gentsche stelsel wordt besproken. Nuttig is bovendien een opgave van te raadplegen literatuur, voor nadere studie.

De verzamelde gegevens zijn van groote waarde voor hen die het vraagstuk nader onder de oogen willen zien, en die de toestanden willen bestudeeren, om te trachten iets bij te dragen tot leniging. Het boek, dat onderhoudend en populair geschreven is, moge dan ook in veler handen geraken; want de nuttige arbeid van den schrijver kan dan bevorderen, dat een der gewichtigste vraagstukken op sociaal gebied, onze dagen bezighoudende, nader tot de oplossing wordt gebracht.

Het drukwerk is keurig; het is dan ook van den heer J. H. de Bussy.

ongetwijfeld waarheid, maar daar het in werkelijkheid onmogelijk is eene school met louter uitblinkers te bevolken, en het doel van alle onderwijs, dus ook van het M. T. O., beslist moet zijn: „verhooging van het peil van de massa”, hebben deze stellingen praktisch dus slechts geringe waarde. Een nadeel, van deze methode is bovendien, dat de leerlingen minstens 20 jaar zijn geworden, eer zij iets kunnen gaan verdienen, een bezwaar, dat voor de ouders dubbel geldt, in die gevallen waar de leerling weinig in leeftijd verschilt met broeder of broeders, zuster of zusters, en deze eveneens een beroep gekozen hebben, dat lange opleiding vereischt.

Langs dezen weg zullen velen uit de kringen, die tot nu toe de technici leverden, om financiële redenen van eene systematische opleiding uitgesloten worden.

Anderen (waartoe ook wij behooren) zijn de meening toegedaan, dat de vóór-opleiding, behalve voor algemeene ontwikkeling, ook te zorgen heeft voor praktische ervaring in het vak der keuze, omdat dan de theoretische vakopleiding zeer zeker beter vrucht zal dragen, aangezien de studie der techniek in hooge mate kennis der materialen noodig heeft.

De voordeelen aan deze wijze van vóór-opleiding verbonden, zijn de volgende: Het verblijf aan de M. T. S. kan zeker één jaar korter zijn dan bij het volgen van den eerst genoemden weg.

De gelegenheid is geopend voor den a. s. technicus om ook in zijne opleidingsperiode iets te verdienen; geeft men semester-cursussen, dan zijn er zelfs velen, die eene periode van verdienen af kunnen wisselen met eene van studie, en al is voor deze categorie de weg ook lang, de minste onder de broederen zullen zij zeker niet blijken te zijn.

Ten derde en waarlijk niet ten laatste is het voorafgaand werkzaam zijn in de praktijk een uitstekend middel, om hen die niet den vollen lust of aanleg hebben voor de techniek bij tijds te doen inzien, dat het verstandiger is zich op ander terrein te gaan bewegen, waardoor de resultaten van het M. T. O. percentsgewijs zeker zullen stijgen, omdat de lauteringsproef der praktijk al eene goede schifting in het leven geroepen heeft.

Welke der beide opvattingen verdient nu eventueel voor Nederland de voorkeur? De onze is duidelijk uitgesproken, doch het zal zeker van groot nut zijn als allen, die in ons land tot oordeelen bevoegd zijn, ook werkelijk hunne meening kenbaar maakten.

Regeering en Volksvertegenwoordiging zouden het zeker op hoogen prijs stellen, als zij, wanneer het oogenblik daar is, dat zij de regeling van het M. T. O. ter hand zullen nemen, hetgeen blijkens de uitlatingen bij vorige begrotingsdebatten spoedig te verwachten is, zouden weten waaraan zij zich bij die regeling te houden zullen hebben. Met dit doel verspreiden wij deze circulaire met ingesloten twee vragen, en wij twifelen niet of allen, die deze ontvangen, zullen zich in het belang der goede zaak de moeite wel willen getroosten op deze vragen te antwoorden. Bij voorbaat brengen wij hen daarvoor onzen welgemeenden dank.

*Namens de Commissie M. T. O. van den Bond van Technici*

H. J. C. HAVER,

*Voorzitter.*

W. J. DES BOUVRE JR.,

*Secretaris.*

De door de Commissie gestelde vragen zijn:

Welken weg acht u in het belang der Nederlandsche techniek de meest verkieslijke voor de regeling van het M. T. O.

Die der louter schoolsche opleiding?

of

Die, waarbij het M. T. O. wordt voorafgegaan door eenige jaren praktijk?

Het antwoord op deze vragen wordt liefst zoo spoedig mogelijk ingewacht vóór 1 September a.s.

Voor hen die reeds een gevestigd oordeel omtrent den meest wenschelijken weg hebben, is het eene geringe moeite in een paar woorden aan het ernstige verzoek van de Commissie te voldoen.

Belangstellenden in en belanghebbenden bij het M. T. O. worden gaarne daartoe uitgenoodigd.

(\*) De inrichting van de „Berichtlijn” is dit blad.







Vuurvaste steen, Tras, Aarden, boizen, Straatkelen — „Bouwmateriaalen“ v.h. M. LUIJTEN, Lekkerkerk, Rotterdam en Dordrecht. Wandtegels, cement, kalk, graniet — „Bouwmateriaalen“ voorheen M. LUIJTEN Lekkerkerk, Rotterdam en Dordrecht. Wandtegels, Schoorsteenmantels — A. N. DELINT, Delft, Den Haag. IJzeren ramen, P. DELOSIE-MOONEN, Nijmegen.

IJzerconstructies (Ontwerpen van). — W. G. A. BIJL, Utrecht. IJzerconstructies, Kunstmeedwerken. Zuid-Holl. Machinefabriek en Constructiewerkplaats. Dir. ANTON KRÖNER, den Haag. Zandsteen. — FERD. ENGERS, Amsterdam. Zehit. — I. LEHREN, Amsterdam. Zinkwerken. — N. V. F. W. BRAAT's Kon. Stoomfabr. v. — Delft.

„BOUWMATERIALEN“ VOORHEEN M. LUIJTEN,

LEKKERKERK (Hoofdkantoor)  
ROTTERDAM en DORDRECHT.

# Vuurvaste steen

merk „BOUWM“, goedkooper dan andere goede merken.

LEVERING OP KEUR.

Ook steeds in voorraad het merk COWEN en prima VUURKLEI.

## HYDREX Waterdicht Vilt.

Voor het bekleeden van BETONWERKEN als:  
RESERVOIRS, PUTTEN, FUNDEERINGEN enz.

Duurzamer en meer afdoend dan asfalt.

Betonwerken bekleed met HYDREX VILT zijn  
absoluut waterdicht, zelfs bij den grootsten waterdruk.

Inlichtingen verstrekt het Technisch Bureau

**MOENS & BECK,**

te BLOEMENDAAL.



W. DEURVORST  
DEN HAAG. = Krayenhoffstraat 54.

GERUITE & VLAKKE TROTTOIR-  
TEGELS. — ZWEEDSCHE GRA-  
NIETKEIEN. — BAZALT-, LAVA-  
EN MELAPHIRKEIEN.

Gewapend Beton - Asphaltwerken.

**Gewapend-Beton.**

Uitvoering van alle werken.

**L. H. Kurpershoek,**

ROTTERDAM.

(ZWAANSHALS).

Bij MOUTON & Co., te 's-Graven-  
hage zijn verkrijgbaar:

**PORTEFEUILLES**

voor de jaargangen van het „Bouw-  
kundig Weekblad“.

Deze portefeuilles zijn voorzien van  
een ingedrukt pareljet.

Prijs per portefeuille f0.50. Franco  
per post f0.65.

# SIEGWART-BALKEN

zijn holle balken van gewapend beton;  
doen alle formeelen, bij gewapend beton  
noodig, wegvallen; geven een soliede werk-  
vloer, onmiddellijk na het leggen; bezitten  
groot draagvermogen bij klein eigen-  
gewicht; geven de hoogste zekerheid tegen  
brandgevaar; isoleeren tegen warmte en  
gehoorigheid; worden mannetje aan man-  
netje in den bouw gelegd; komen geheel  
gereed en verhard op de bouwplaats.

**zijn goedkooper dan andere  
cementijzer-vloeren.**

Fabrikanten: HUYGEN & WESSEL, { Rotterdam.  
Amsterdam.  
KLOOS & VAN LIMBURGH, Rotterdam.

Brochure op aanvraag  
gratis verkrijgbaar.

**Obernkirchener Sandsteinbrüche, Obernkirchen.**

**Erkend BESTE Zandsteen.**

Geïllustreerde prospectus met opgave van drukvastheid, analyse,  
enz. op aanvraag verkrijgbaar

bij den Vertegenwoordiger voor Nederland

**FERD. ENGERS, Amsterdam.**

Ministerie van Waterstaat.  
LANDSGEBOUWEN.



**AANBESTEDING.**

Op Woensdag 11 September 1907, des voor-  
middags ten 11 ure, zal, onder goedkeuring  
van den Minister van Waterstaat, aan het  
gebouw van zijn Departement, te 's-Graven-  
hage, worden aanbesteed:

Het verrichten van eenige ver-  
werken aan Landsgebouwen te  
's GRAVENHAGE.

Raming f 3 055.

Het bestek no. 75 ligt na 28 Augustus 1907  
ter lezing aan het gebouw van het Ministerie  
van Waterstaat, aan het bureau van den Rijks-  
bouwmeester in het 2de District, Nassau  
Odiëkstraat n<sup>o</sup>. 59 te 's-Gravenhage, aan de  
lokalen der Provinciale Besturen, en is  
voorts op franco aanvraag, tegen betaling  
der aan den voet daarvan vermelde kosten,  
te bekomen bij de firma Gebroeders van  
Clerck, boekhandelaars, Spui n<sup>o</sup>. 280 te  
's-Gravenhage, en door hare tusschenkomst  
in de voornaamste gemeenten des Rijks.  
Inlichtingen zijn te bekomen bij voor-  
noemden Rijksbouwmeester en bij den  
Opzichter der Landsgebouwen H. E. VAN  
DE WATER, Binnenhof te 's-Gravenhage.

Aanwijzing zal worden gedaan op Woens-  
dag 4 September 1907, des voormiddags ten  
9 ure.

's-Gravenhage, 16 Augustus 1907.

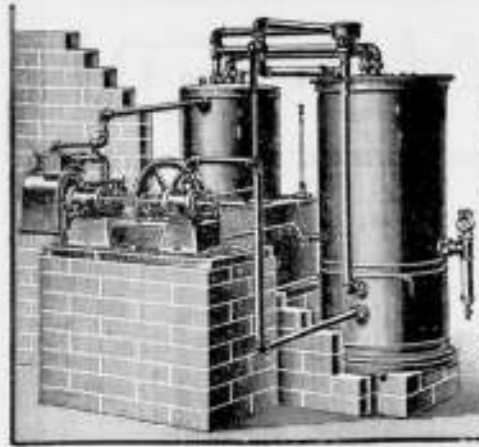

## LUCHTGAS.

Het beste apparaat is de  
**AMBERGER-MACHINE.**  
Vraag prospectus en inlichtingen bij de  
Hoofddirectie voor Nederland:

**WILHELM SIEMENS.**  
INGENIEUR.

Proveniersstraat 72. Rotterdam.

## H. WESTENBERG - Almelo.



## Brandvrije Cementijzer-constructies.

Speciaal adres voor goedkope **BETONVLOEREN** in  
fabrieken, magazijnen enz.

„Bouwmaterialen” voorheen M. Luijten Lekkerkerk.  
Fabriek van machinale Doorniksche en Luiksche  
**poederkalk**

met een gegarandeerde fijnheid van hoogstens 15 % restant  
op een zeef van 900 mazen per cm<sup>2</sup>. (voor speciale doeleinden nog fijner).  
Uitmundend metsel- en pleistermateriaal. — Onovertroffen percentage zuivere werk-  
zame kalk en daardoor zeer voordelig in 't gebruik. — Monsters, proefstaten,  
attesten en mortelverhoudingen worden gratis verstrekt.



SPROSSEN-  
VERBINDING.

J. L. Holtschneider Düsseldorf.



**Schmiedeeiserne Fenster**

Bei Bedarf bitte Masse u. Stückzahl aufzugeben.

Vertegenwoordiger: **P. DELOSIE-MOONEN, NIJMEGEN.**

## LIFTEN

SPECIAAL voor  
**HANDKRACHT**  
tot vervoer van  
Boeken, Spijzen, Goederen,  
Personen enz.

worden vervaardigd door  
**J. C. VAN STRAATEN,**  
Loosduinsche weg 855 i, DEN HAAG.

Zuid-Hollandsche  
Electrische Spoorweg-Maatschappij.

## AANBESTEDING.

Op Maandag, 9 September 1907, des  
namiddags te half twee ure, in het Zuid-  
Hollandsch Koffiehuis te 's Gravenhage  
van:

BESTEK No. 28:

wegens het bouwen van Stations,  
Haltegebouwen, Wachterswoningen  
en andere Dienstgebouwen, het ma-  
ken van Perrons en Afsluitingen,  
benevens verschillende bijkomende  
werken op terreinen gelegen langs  
de Spoorbaan der Z. H. E. S. M. in  
de gemeenten Rotterdam, Schie-  
broek, Berkel, Pijnacker, Nootdorp,  
Stompwijk en Wassenaar.

Aanwijzing, niet op het terrein,  
Vrijdag 30 Augustus 1907 des namiddags  
te één ure. Bijeenkomst in het Hotel-  
Restaurant „de Wyckerbrug”, te  
Voorburg.

Bestek en teekeningen tegen betaling  
van f 6.— met f 0.20 frankceerkosten  
van af 26 Augustus 1907 op franco  
aanvraag verkrijgbaar aan het Ingenieurs-  
bureau BEVENSTX en VAN HEUS, Heeren-  
gracht 38, te 's Gravenhage, alwaar ge-  
durende de dagen tusschen de aanwijzing  
en aanbesteding van 2 tot 4 uur 's namid-  
dags verdere inlichtingen zijn te ver-  
krijgen.

N.B. De gezegelde biljetten moeten door inschrij-  
vers op 9 September 1907 vóór kwartier  
na één uur 's namiddags in de bus zijn  
gedeponeerd.

Bij MOUTON & Co. te 's-Gravenhage  
zijn verschenen de

Nieuwe Algemeene Voorwaarden

BEHOORENDE BIJ DE

BESTEKKEN voor de LEVERING

VAN

**IJZER en STAAL**

AAN

's RIJKS MARINE.

**PRIJS 25 CENT**

Vastgesteld bij beschikking van den Minister  
van Marine van den 9 Juli 1904 D. No. 41

## Aanleg van Centrale Verwarming

IN ALLE SYSTEMEN.

**F. C. WEYERSTALL = ELBERFELD.**

Vertegenwoordiger voor Nederland:

**LUIJKE & Co., Rotterdam.**

**NEDERLANDSCHE  
MAATSCHAPPIJ VOOR  
MONIER WERKEN**  
DIRECTEUR J. N. LANDRE



**CEMENT IJZERWERKEN**  
VOLGENS SYSTEEM

**MONIER**  
EEN AANVERWANTE STELSELS

**BETONWERKEN VAN**  
**ALLERLEI AARD**  
AMSTERDAM

KANTOOR EN FABRIEK  
JAAGPAD No. 53 OMVAL (Weesperzijde.)  
TELEFOON No. 3028.

## Fabriek van Houten Parketvloeren. AUG. LACHAPPELLE, BREDA.



Beveelt zich aan voor de levering van  
**Houten Parketvloeren,**  
eenvoudig of rijk van teekening in verschil-  
lende systemen, massief, opgelegd, vocht-  
werend, ook systeem „tapis”, op het oog  
gelijk aan massieve vloeren.

**Houten Asphalt Tegels.**

Catalogi, beschrijvingen en prijzen op aanvraag.



**AMSTERDAMSCH  
ASPHALTFABRIEK.**  
VAN DEN BERG & VIÉTOR.  
Houtcement - Cemenmastic  
ASPHALTVLOEREN.

## Separatie en Plafondplaten

worden door mij tegen de meest  
concurrerende prijzen geleverd.  
Groote voorraad in verschillende  
maten voorradig.

Worden Vertegenwoordigers gevraagd.  
**Gebr. MIJNLIEFF - Nijmegen.**

## Redding bij brand.

Automatische Vluchtluikladder.  
**„Salus”**

(systeem VAN ELDEN)  
is te bezichtigen bij en wordt geleverd door  
**W. VAN ELDEN Hzn.**  
in Lood- en Zinkwerken, aanleg van  
Gas- en Waterleidingen, enz.  
AMSTERDAM, Singel 229 b/d Paleisstr.  
Tel. 3712 - Prospectus op aanvraag.

## BOUWKUNDIGE.

Aan een Stoomtimmerfabriek wordt  
gevraagd: een praktisch ontwikkeld  
**BOUWKUNDIGE,** goed kunnende tes-  
kenen en ervaren in het begroeten van  
timmerwerken. Leeftijd niet ouder dan  
35 jaren. Salaris naar bekwaamheid,  
f 110.— à f 130.— per maand.  
Brieven met opgave van referentieën,  
intezenden onder lett. J. A. Z. Alg.  
Adv.-Bureau NIJGH & VAN DITMAR  
Rokin 2, Amsterdam.

D. R. P. 157566

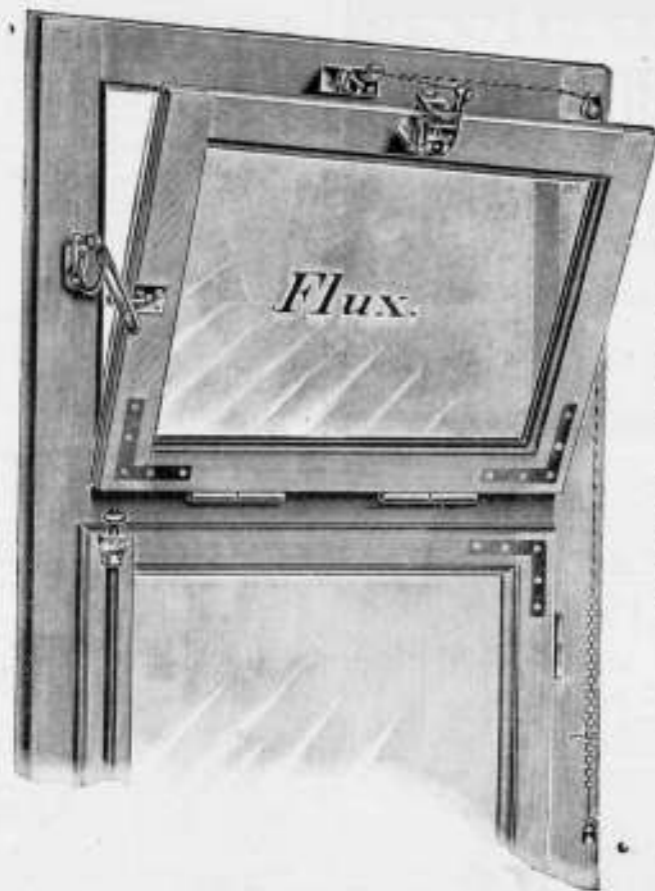

D. R. P. 152008

**"FLUX" Bovenlichtsluiting.**  
 "FLUX" wordt met één koord geopend en gesloten.  
 Vraagt inlichtingen en prijzen.

Vertegenwoordigers voor Nederland en Koloniën.

**VAN DE POLL, Purmerend.**

Te bezichtigen op de Permanente van de Tentoonstelling Mij. tot Bev. der Bouwkunst  
 Speciaal vervaardigd voor de bovenlichten in NEDERLAND.  
 - FLUX APPARAAT WORDT DOOR ONS DIRECT GELEVERD. -

**Nederlandsche Asphaltfabriek,**  
 W. J. VAN DER WETTERN. — A. S. KEY.  
 ROTTERDAM.

Gevestigd: KEULEN, LONDON, ROTTERDAM.  
 Voert Bestratingen uit; legt Vloeren; levert Materialen. Adres: LEUVEHAVEN 28

**Echt Haeusler'sche  
 Houtcemenen Dakbedekking.**

Bekwame dakdekker-, blikslager- en bouwwerkmeesters als  
**UITVOERENDE VERTEGENWOORDIGERS**  
 voor Nederland en Koloniën worden GEVRAAGD.  
 BRIEVEN MET REFERENTIËN TE ADRESSEEREN AAN DE FIRMA  
**C. F. BEER. KEULEN (RIJN).**  
 GENERAAL-VERTEGENWOORDIGER DER FIRMA  
 C. S. HAUESLER. — UITVINDER DER HOUTCEMENT.  
 48 Gouden Medailles. — 7 Patenten. — Meerdere Hofdiploma's.

NOTITIE: Gelijktijdig breng ik ter kennis der Heeren Behoedhebbers dat de  
 firma N.V. Handel in Bouwmaterialen v. l. A. SMITS & ZOON, AMSTERDAM sedert  
 1 Jan. 1906 niet meer mijne vertegenwoordigers voor Nederland en Koloniën zijn, en  
 noch door mij noch door de firma Carl Sauer, Haeusler direct Haeusler's houtcement  
 aan deze firma geleverd wordt.

**ASSMAN & C<sup>o</sup>.**

≡ ZUIVERAARS ≡  
**OOK VAN MUIZEN**  
 Keizersgracht 310 AMSTERDAM

Bekroond met goud } 1878  
 Tentoonstelling } 1895  
 1906  
 INT. TELEFOON 4202.

v. d. Schuijt & Kuntze,  
 INGENIEURS,  
 AMSTERDAM.

Centrale  
 Verwarming.

Pijpleidingen,  
 Ribbenbuizen, enz.

**H.H. Architecten**

laat muren en plafonds bepleisteren met

**ROBINSON'S** wordt Glashard.  
**ALBAST** helder wit.  
**CEMENT** kan worden afge-  
 wassen.  
 kan DIRECT worden beschil-  
 derd.

wordt steeds met groot succes toegepast in:  
 Ziekenhuizen, Sanatoriums, Militaire Hospitalen, Kazernen, Gestichten, Kerken, Kloosters, Scholen, Schouwburgen, Electriche Centralen, Kantoorgebouwen, Particuliere Gebouwen, enz., enz.

Ook voor Buitenwerk.

PROSPECTUS OP AANVRAAG.

ALLEENVERKOOPERS

**G. VAN LENT & Co.**  
 NIEUWEHAVEN 163.  
 ROTTERDAM.

**KOKOSGIPSPLATEN VOOR PLAFONDS EN MUREN.**

SOLIEDSTE EN LICHTSTE MATERIAAL GEHEEL GEHOOR- EN BRANDVRIJ.

DIK 1½ - 2 - 2½ - 3 - 4 - 5 - 6 en 7 c.M.

LANG 2 METER, BREED 0.50, 0.33½ en 0.25 METER.

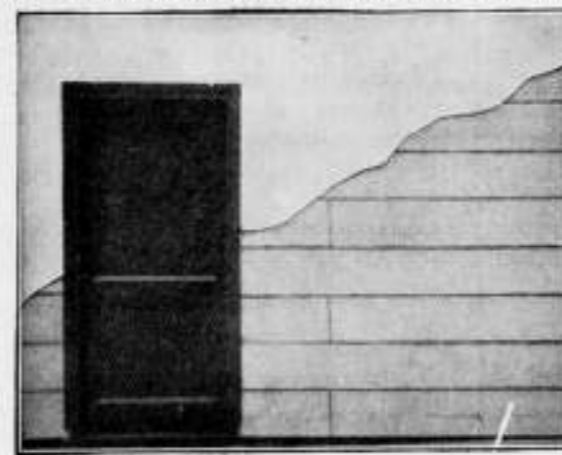

KAN ZEER  
 SPOEDIG GE-  
 SCHILDERD EN  
 BEHANGEN WOR-  
 DEN. BIJZONDER  
 GESCHIKT VOOR  
 SCHOLEN,  
 MAGAZIJNEN,  
 FABRIEKEN,  
 ENZ. ENZ.

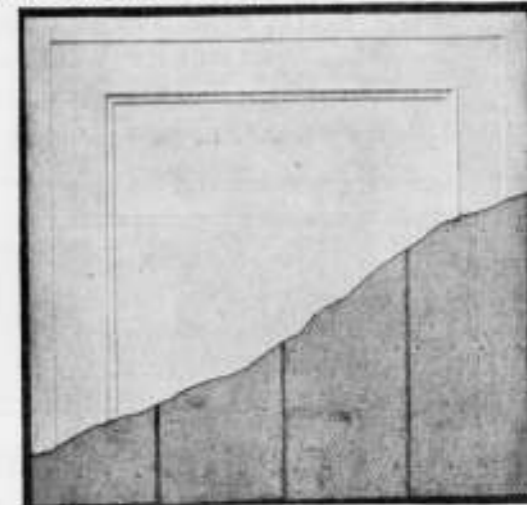

VRAAGT MONSTERS EN PRIJZEN.

**H. H. DE HAAN, Kantoor en Magazijn: Graafschesstraat 59, Nijmegen.**

**Het Betonijzer der Toekomst  
 „KAHN SYSTEM“**



eenvoudig en economisch voor alle werken in

Zoals: **GEWAPEND BETON.**

**BRUGGEN  
 FUNDEERINGEN  
 KOLOMMEN  
 RESERVOIRS  
 PIJLERS  
 VIADUKTEN  
 ENZ. ENZ.**

**UITGEWERKTE PLANNEN**  
 en **TEKENINGEN** voor uitvoeren  
 werken worden kosteloos verstrekt.

**GEILLUSTREERDE BROCHURE**  
 op aanvraag gratis en franco.

**Handelmaatschappij van R. S. STOKVIS & ZONEN.**

Afdeeling IJzer en Staal.

ROTTERDAM.



**Patent Exhaust Ventilator,**

Schoorsteenkapen — Luchtinjectors enz.  
 voor het ventileren van lokalen, het bevorderen der trekking  
 en het tegengaan van valwinden in schoorsteenen.  
 PRIJZEN LAAGEL. CAPACITEIT HOOGEL

dan elk bekend systeem.

Vraagt de prijscourant van November 1905.

**D. P. H. HASSELMAN,**  
 AMSTERDAM, Spaarndammerstraat 52-60.  
 Telefoon No. 857.





**GEBR. VAN DER VLIET,**  
Ijzer- en Staalhandel  
**AMSTERDAM.**

STAAF-, BAND-, PLAAT-, HOEK- en T-IJZER, enz.  
STALEN BALK- en LJ-PROFIELEN. —  
GEGOTEN BÖHLERSTAAL.

van 8 tot 30 cM. voorradig.



tot 30 cM. voorradig.

Alleen verkoop van P. L. H. Kroonijzer en Wilh. S. M. Vloeiijzer.

STOKADOOREN ANNOODIC.  
VOCHTWEREND.  
ISALEEREND.  
BRANDVRY

DE BESTE BINNENMUREN  
BODWT MEN VAN

**BRÜCKNER-PLATEN**  
"PROSPECTOS"  
VRAACT INDUSTRIË.  
FABRIEK "BREDER" GOEDKOOP.  
KONNEN DIRECT  
BEHANGEN. GEWIT AF  
BESCHILDERD WORDEN.

LANG: 66 3/4  
HAAG: 50 3/4  
DIK: 6 EN 8 3/4

**PRISMA'S LUXFER.**

KAMER VERLICHT

Zonder Prisma's.

Met Prisma's.



Voor inlichtingen wende men zich tot **WM. VAN RIJN,**  
Keizersgracht 181. Amsterdam. Telefoon No. 2621.

**Trottoirtegels**  
**Kruisgroef en Glad.**

Hydraulisch geperst van ZECHIT  
grijskleurig, 30 x 30 x 5. IJzersterk,  
weerbestendig en billijk.

Groote voorraad.

Zechsteen en Zechitwerke Bredelar  
G. m. b. H. Cassel.

Vertegenwoordiger:

**I. LEHREN,**  
Nieuwe Heerengracht 37,  
AMSTERDAM.



**GEB'S. VAN MALSEN. DEN HAAG.**  
STOOMTIMMERFABRIEK.

Deuren, lijsten, betimmeringen, en  
parketvloeren.

**W.C.J. VAN DER MEIJDEN**  
NIEUWE HAVEN 1-3  
DEN HAAG  
STOOMJALOUZIEËN  
FABRIEK OGER: 1886.

HOUTEN EN STALEN ROLLUIKEN

GRAND-PRIX  
LONDEN 1906.

HOOSTE ONDSCHIEDINGEN (GRAND-PRIX)  
Gouden Medailles in EREKRUIZEN,  
TE MARSEILLE, WEENEN, NAMUR, PARIS,  
BRUSSEL en SOEKAREST.

De N. V. 's Gravenhaagsche Machinefabriek, Metaal- en IJzergieterij  
v/h **SPOOR, WIJNVOORD & Co.,**  
**Zuidwest Buitensingel 39**

bericht aan belanghebbenden, dat zij heeft gekocht van de N. V.  
Pletterij v/h. ENTHOVEN & Co. eene groote collectie houten en  
koperen modellen waaronder van

**Kolommen, Lantaarnpalen, Straatkolken, Ramen, enz.**

voor de levering waarvan zij zich beleefd aanbeveelt. Levering in  
kortst mogelijken tijd tegen uiterst concurrerende prijzen.



**DE HAAS.**

N. V. Rotterdamse Brandkastenfabriek voorheen  
Jb. de Haas & Zoon.

**ROTTERDAM.**

SPECIALAAL FABRIEK VAN

Pantserkasten. — Kluisdeuren. — Pantserkelders. — Safe-inrichtingen, enz.  
OPGERICHT 1840.

Magazijn: Wijnhaven 63. Fabriek: Elisabethstraat.  
Filiaal Lange Houtstraat 24 's HAGE.

Amsterdamsche Jalousienfabriek  
Opgericht 1875.

**ROLLUIKEN. ZONSCHEMEN.**

Speciale Fabriek voor  
Marquisen, Tochtschermen en Serrebedekking.

Geschilderde Winkelgordijnen.  
Tuintenten en Tuinparasols met en zonder tafel, Glasjalousiën, enz.  
Eenig Adres voor HOUTEN PARKET TAPIJEN.

**J. F. KRONER & Zoon,** Spuistraat 246, 248, 250, Amsterdam.

**GREY-BALKEN**



In Profielhoogten  
tot 750 m.M.

In Flensbreedten  
tot 300 m.M.

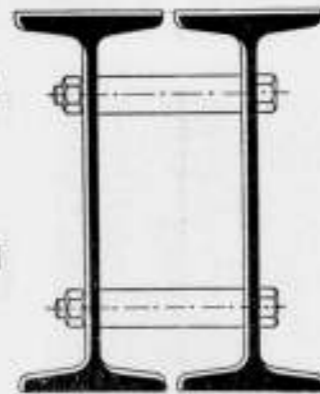

**DIFFERDINGEN**

Alle gewenschte inlichtingen te bekomen bij den Vertegenwoordiger:

**G. D. VAN DER LINDEN, AMSTERDAM, Singel 544.**

**BALK- en**  
**[ -STAAL,**

alle lengten tot twaalf meter in  
normaalprofielen tot de laagste  
prijzen in voorraad bij

**DIKEMA & CHABOT,**  
**Rotterdam.**

**Een best en**  
**voordeelig**  
adres voor

**ROLLUIKEN,**  
Jalousiën, Markiezen,  
Zonschermen

en alle benodigdheden op dit gebied  
vindt U aan de nieuw Electricch inge-  
richte Fabriek van

**J. P. SENFT te Haarlem.**

Heeren aannemers vraagt prijsopgaaf.

Naaml. Venn.

**Dordrechtsche Asphaltfabriek**  
v/h. f<sup>a</sup>. **ROODENBURG & Co.**

ASPHALT-DAKPAPIEREN

CEMENT-MASTIEK / MERK  
HOUTCEMENT / "ETNA"

PAPPOLEUM

ASPHALTVLOEREN en  
DAKBEDEKKINGEN

worden onder veeljarige garantie  
uitgevoerd.

**P. BOURDREZ**

Constructeur van werken in

**Gewapend beton.**

VALERIUSSTRAAT 8.  
's GRAVENHAGE.

**N.V. Utrechtsche**  
**Asphaltfabriek**

v/h Firma **STEIN & TAKEN,**

**VULKAAN** Hout-Cement / Dakbe-  
Cement-Mastix / dekking

ASPHALTVLOEREN, enz.

# GEWAPEND BETON.

Uitvoering van alle werken. Begrotingen en ontwerpen kosteloos.

**Koninklijke Rotterdamsche Cementsteenfabriek**

voorheen

**VAN WANING & Co. — ROTTERDAM — ENSCHEDE.**

Grootste voorraden Riolen, Buizen, Putten, Kolken. enz.

**Industriële-Maatschappij**

VAN

**F. J. STULEMEIJER & Co. = BREDA.**

**Constructeurs van Werken in Gewapend Beton.**

Menige groote brand heeft in den laatsten tijd doen inzien, dat bij den bouw van branderijen, fabrieken, pakhuizen, gestichten. enz. gebruik gemaakt moet worden van het absoluut brandvrij materiaal **GEWAPEND BETON.**

**TH. VAN HEEMSTEDÉ OBELT,**

Mem. San. Inst. London.

Sanitary Engineer,

HOOFDKANTOOR EN MAGAZIJN  
150/1 de Ruyterkade. — **AMSTERDAM.** — Filiaal 44 Rokin.

Hoofdagent voor Nederland en Koloniën van SHANKS & Co. Ld., te Barrhead.

SPECIALITEIT VOOR DE LEVERING VAN COMPLETE BADINRICHTINGEN.

**PRIVAAT-INRICHTINGEN.** — Shanks Closets zijn nog niet overtroffen.

Porseleinen en Geëmailleerd IJzeren Badkuipen.

Geijers geheel van rood koper, van binnen vertind. Zij bederven het water niet, overtreffen al de tot nu toe bestaande en kosten niet meer. Attesten ter inzage.

**CLOSETS, WASHTAFELS, URINOIRS, GOOTSTEENEN ENZ. — VERWARMING en VENTILATIE.**

CHAMBERLAND FILTERS, Systeem Pasteur.

**ELECTRISCHE KACHELS, CONDENSING GAS-KACHELS, zonder afvoer naar buiten. SCEPTIC-TANKS, WARMWATER-VERZORGING,** volgens verschillende systemen, ook door middel van het keukenfornuis.

Begrotingen, prijsopgaven en offertes worden op aanvraag kosteloos toegezonden.

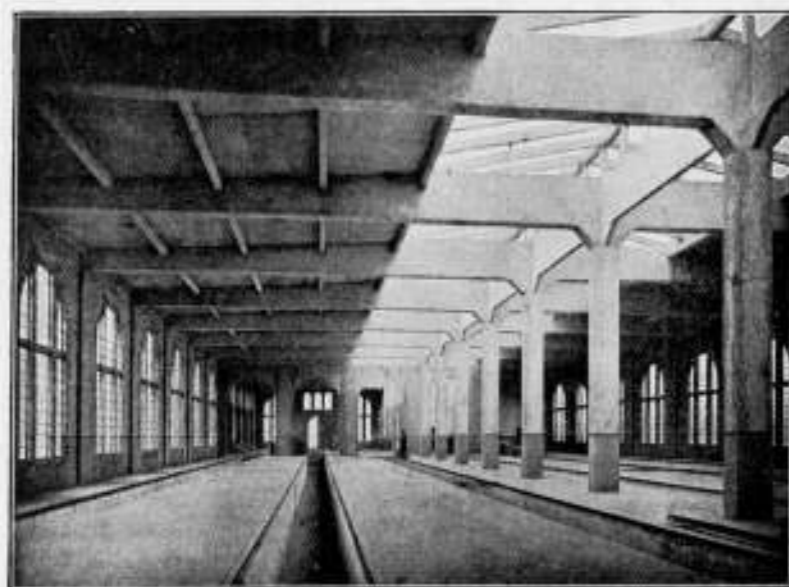

Rijtuig-remise der Z. Holl. El. Sp. Mij. te Leidschendam.

**Hollandsche Maatschappij**

tot het maken van werken in

**GEWAPEND BETON.**

DIRECTEUR:

**A. C. C. G. VAN HEMERT.**

Civiel Ingenieur.

'S-GRAVENHAGE.

Conradkade 62.

Interc. Telefoon 2669.

Telegram-Adres: BETONIJSER.

27<sup>e</sup> JAARGANG · 1907. N<sup>o</sup> 35

## BOUWKUNDIG WEEKBLAD.

ORGAAN VAN DE MAATSCHAPPY TOT BEVORDERING DER BOUWKUNST.

**BESTUUR VAN DE MAATSCHAPPY:** A. SALM G.Bz., Voorzitter. W. J. DE GROOT, Vice-Voorzitter, — V. G. A. BOSCH, L. C. DUMONT, G. W. VAN HEUKELOM, D. E. C. KNUTTEL, J. A. MULOCK HOUWER, F. J. NIEUWHUIS, B. J. OUËNDAG, J. VERHEUL Dz., P. A. WEELDENBURG.

**COMMISSIE VAN REDACTIE:** Ed. CUYPERS, A. SALM G.Bz., J. VERHEUL Dz.  
**REDACTEUR:** C. T. J. LOUIS RIEBER.

**BUREAU VAN REDACTIE:** MARNIXSTR. 402 AMST.  
**BUREAU VAN ADMINISTR.** HERDERSTR. 5 DEN HAAG  
**UITGEVER:** S. MOUTON & Co DEN HAAG

**INHOUD**

**ABONNEMENTSPRIJS**

N<sup>o</sup>. 35. 31 AUGUSTUS 1907. Mededeelingen der Mij. — Stationsgebouw te Ramos-Mejia, door Joh. J. Doyer. — Brieven uit België, door X. Y. Z. — Goedkoop technisch bureau. — Boek- en Plaatwerken. — Prijsvragen. — Inhoud van Tijdschriften. — Berichten. — Personalie. — Bureau voor plaatsing van opzichters en teekenaars. — Aankondiging en afloop van aanbestedingen. — Lijst van Fabrikanten, Leveranciers, enz. — Advertentiën. — Bij dit nummer behoort een plaat.

voor Nederland: fr. p. p. / 15 — 'sjaars, voor Indië en het Buitenland (bij vooruitbetaling) fr. p. p. / 17.—. Prijs der ADVERTENTIËN: van 1—5 regels / 1.—, elke regel meer 20 cents. Grootte letters naar plaatsruimte. — AANKONDIGING VAN AANBESTEDINGEN 15 ct. p. r. m. premie 1/2 maal. — ABONNEMENT VAN ADVERTENTIËN tegen belangrijk verminderde prijzen en kosteloze opname der advertentiën in het Tijdschrift der Mij.

**MAATSCHAPPIJ TOT BEVORDERING DER BOUWKUNST.**

97<sup>ste</sup> ALGEMEENE VERGADERING.

Vrijdag 20 September 1907.

Aanvang der vergadering, des voormiddags te 11<sup>1/2</sup> uur, in het Hotel Mulder, Burchtstraat, te Nijmegen.

Werkzaamheden.

1. Mededeelingen van het Hoofdbestuur.
2. Voorstel van het Hoofdbestuur tot instelling van een Diploma voor Bouwkundig Teekenaar. Het programma van eischen voor het examen tot het verkrijgen van dit diploma is opgenomen in het Bouwk. Weekblad n<sup>o</sup>. 32 van 10 Augustus 1907.
3. Benoeming der Commissie van stemopneming, bestaande uit 5 Gewone Leden der Maatschappij, voor de verkiezing in 1908 van leden van het Hoofdbestuur.

Na afloop der vergadering bestaat in het Hotel Mulder gelegenheid een tweede ontbijt te nuttigen.

Te ongeveer 2 uur, bezichtiging van: het Stadhuis (1554) aan de Burchtstraat; de Kerkboog (1542 en 1605) en de Boterwaag (1612) aan de Markt; de Apostolische School (1544) bij de St. Stephenskerk, en de St. Stephenskerk.

Wandeling naar het Valkhof, met zijn Karelskapel (777) of iets later; en de Barbarossa-rubine (1155).

Van af het Valkhof kan naar verkiezing een der onderstaande programma's A of B worden gevolgd.

**Programma A.**

Wandeling van het Valkhof naar het Belvédère (1647), door het Hunerpark (villa Jurgens, in aanbouw, architecten Jacot en Oldewelt); langs het Canisius-college (architect Nic. Molenaar), aan den Berg-en-Daalschenweg; naar den Canisius-singel, waaraan het woonhuis van Dr. Hijer (architecten Oscar en Henri Leeuw);

vervolgens naar de Nieuwe Gemeenteschool No. 2 voor U.L.O. aan de Prins Hendrikstraat, en langs den Oranjesingel, Groesbeekschen weg in Fransche straat (nieuwe stadswijk) naar het Keizer Karelsplein, vanwaar door den Graafschen weg (woonhuis Leeuw, woonhuis Nollé, architect Jos. Th. J. Cuypers), en de spoorstraat naar de Viaduct, even buiten de eigenlijke stad, langs het Gemeente-slachthuis (woonhuis en administratiegebouw), en verder

terug door de Viaduct langs de Waalkade naar den Hunerberg. Van den Hunerberg vertrekt te ongeveer 5 uur 13 min. de tram naar Berg-en-Dal; aankomst aldaar te 5 uur 40 min. (stadstijd). Voor de deelnemers aan dezen tocht zullen rijtuigen voor vier personen beschikbaar zijn, à f 6.— per rijtuig, fooi inbegrepen.

**Programma B.**

Van af het Valkhof naar het woonhuis Dr. Hijer, langs de Nieuwe Gemeenteschool No. 2 voor U.L.O., door den Groesbeekschen dwarsweg, Groesbeekschen weg en Groenewoudschen weg over den weg naar Mook en het jachtslot Luden, architect Oscar Leeuw.

Na bezichtiging van dit jachtslot, over Groesbeek, langs den Groesbeekschen weg, door de beide Meerwijken, naar Berg-en-Dal. Voor de deelnemers aan dezen tocht zullen rijtuigen beschikbaar zijn, voor vier personen, à f 11.— per rijtuig, of voor 8 tot 12 personen, à f 13.— per rijtuig, fooien inbegrepen.

Deze tocht kan ook per rijwiel worden ondernomen.

De leden, de heeren J. J. Weve en Oscar Leeuw hebben zich welwillend beschikbaar gesteld ieder een groep tochtgenooten te begeleiden.

Te Berg-en-Dal bestaat de gelegenheid tot het deelnemen aan een gemeenschappelijke maaltijd, te ongeveer 6<sup>1/2</sup> uur, voor f 2.50 per couvert zonder wijn.

**Zaterdag 21 September 1907.**

Vertrek uit Nijmegen, des voorm. 9 uur 22 min. Greenw. T.

Aankomst te Genep. . . . . 9 . . . 56  
Bezichtiging van de Werkplaats der Noord-Brabantsch-Duitsche Spoorweg-Maatschappij, of wandeling door de stad.

In het Gebouw van de Maatschappij tot Bevordering der Bouwkunst, Amsterdam, Marnixstraat 402, is gevestigd een Permanente Tentoonstelling van Bouwartikelen, dagelijks kosteloos te bezichtigen.





honorarium worden uitgevoerd, dan door een architect die zich houdt aan het Tarief der Maatschappij.

Dit tarief is algemeen door de architecten hier te lande erkend als een minimum voor hun honorarium aangevende. En, zooals duidelijk blijkt uit het artikel „Een belangrijke rechterlijke beslissing“, opgenomen in het Bouwk. Weekblad No. 30 van 27 Juli j.l., is door het Hof te Amsterdam de bindende kracht erkend van de Honorarium-tabel voor bouwkundige werkzaamheden, door de Maatschappij vastgesteld. — bindend zoo onvoorwaardelijk, dat elke twijfel daarover is buitengesloten.

Waar een Technisch Bureau zóó onder de markt werkt, als het bovenbedoelde, vraagt men zich onwillekeurig af: welke architectonische arbeid wordt door die instelling geleverd? Kan deze dien arbeid leveren voor 30 tot 50 pCt. minder, dan een architect?

Aan de redactie werd verzocht naam en toenaam van het Technisch Bureau in quaestie te noemen. Zij meent voorloopig echter niet aan dat verzoek te moeten voldoen.

## BOEK-EN PLAATWERKEN

Handboek voor smeden, door R. van der Wal, Leeraar in het smeden aan de Ambachtsschool te Tiel. Deventer, A. E. Kluwer. Prijs f 7.50.

Van dit werk is kort geleden de laatste aflevering verschenen. De schrijver, de heer Van der Wal, is helaas overleden, vóór hij de laatste afleveringen heeft kunnen voltooiën; maar zijn collega en vriend, de heer Dingemans, te Amsterdam, heeft den arbeid ten einde gebracht, blijkbaar geheel op dezelfde wijze als de heer Van der Wal dit zou hebben gedaan.

Deze, een degelijk vakman en leeraar, wiens hêngaam door de Ambachtsschool te Tiel zeer betreurd wordt, heeft met zijn handboek bewezen ook een schrijver te zijn geweest, die de gaven bezat om zijn degelijke vakkenis aan anderen over te dragen, en er tevens belangstelling voor op te wekken. Hij heeft een zeer bruikbare handleiding samengesteld waarin, geheel in overeenstemming met de praktijk, niet alleen vorm en constructie, maar ook de wijze van bewerking en de samenstelling zijn aangegeven. Het is zeer kennelijk zijn doel geweest, al datgene samen te vatten en in onderling verband te bespreken, wat den aankomenden smid bij het aanleeren van zijn vak tot op heden nog het meeste ontbrak. Op ambachts- en vakscholen kon daarop wel gewezen worden; de gewone werkplaatsen moesten natuurlijk meerendeels hierin nog te kort schieten.

Door verduidelijkende illustratie, op flinke schaal en onbekrompen, is het werk betrekkelijk beknopt kunnen worden, echter zonder dat in 't minst te kort is gedaan aan degelijkheid. De omschrijvingen zijn helder en meerendeels onderhoudend. Het boek zal dan ook met genoegen en met vrucht ter hand worden genomen. Het is niet alleen voor smeden bestemd, maar ook voor inrichtingen waar onderwijs in het ambacht gegeven wordt, bovendien voor zelfstudie geschikt. In al die gevallen zal het van groot nut blijken te zijn.

Men zou in de eigenlijke beoordeling van dit handboek zeer kort kunnen zijn door eenvoudig te zeggen: het is voor het doel zeer goed en voor de vakliteratuur een aanwinst van groote betekenis.

De uitgave is, wat het technische daarvan betreft, best verzorgd; de illustratie is zeer goed en allesbehalve karig opgevat. Het werk bevat niet minder dan 1200 afbeeldingen.

Alles tezamen zal het handboek ongetwijfeld in zeer ruimen kring een welverdiende waardeering vinden.

## PRYSVRAGEN

Prijsvraag Schuilenhuis met Bewaarderswoning.

Het orgaan van het Genootschap A. et A., en De Opmerker van 24 Aug. j.l. bevatten een advertentie waarin namens het Hoofdbestuur van den Algemeenen Nederlandschen Opzichers-

en Teekenaars-Bond ontraden wordt mede te werken aan de Prijsvraag uitgeschreven door de Afdeling Haarlem van de M. t. B. d. B. (Het programma daarvan is opgenomen in het B. W. van den 8 Juni 1907.)

De keuze van het onderwerp, het weigeren van het Bestuur der Afdeling om den Bond in te lichten omtrent de „bedoeling“ dezer prijsvraag, en de prijzen bestaande in medailles, doen de onderteekenaars van de advertentie onderstellen, dat het de bedoeling is van de Roei- en Zeilvereeniging te Haarlem om met medewerking van de Afdeling Haarlem van de M. t. B. d. B. voor luttele kosten in het bezit te komen van eenige goed bestudeerde projecten.

Als antwoord op het bovenstaande volgt hieronder hetgeen in de Spaarne-Bode van 27 Augustus j.l. voorkomt.

*Geachte Redacteur!*

Naar aanleiding van het slot van Uw bericht „Wat is dat nu weer?“ voorkomende in Uw blad van den 26 Aug. j.l., heeft het bestuur van de Afdeling Haarlem tot bevordering der Bouwkunst de eer U mede te deelen:

Door bovengenoemde Afdeling is ter gelegenheid van haar 25-jarig bestaan een prijsvraag uitgeschreven, waarvan tot onderwerp is gekozen: *Een schuilenhuis met Bewaarderswoning voor een Roei- en Zeilvereeniging.*

Uit het daarvoor opgemaakte programma blijkt, dat deze prijsvraag is een zuivere studieprijsvraag.

Hoe het mogelijk is, dat door het Hoofdbestuur van den Alg. Ned. Opzichers- en Teekenaarsbond beslist te kennen gegeven kan worden: „Er zit wat achter“, en daaraan verbindt, dat het tekenwerk bestemd zou zijn voor een te Haarlem bestaande roei- en zeilvereeniging, is ons een raadsel.

Ieder toch kan begrijpen, dat het ongehoord van ons bestuur zou zijn, om in opdracht van de leden zijner vereeniging als tussenpersoon te willen optreden voor het bestuur van een bestaande of op te richten roei- en zeilvereeniging en de eventuele mededingers aan de prijsvraag, met het doel om eerstgenoemde op goedkope wijze aan een plan voor haar gebouw te helpen.

Het doel van de vereeniging, die deze prijsvraag heeft uitgeschreven, is het bevorderen der bouwkunst en het voorstaan van de belangen harer beoefenaars. Zij dus is in de eerste plaats geroepen om praktijken, zooals het Hoofdbestuur van den Alg. Ned. Opzichers- en Teekenaarsbond zich veroorlooft te mogen onderstellen, met alle macht te bestrijden.

Namens het bestuur v. d. Afdeling voornoemd:

L. C. DUMONT, Voorzitter.  
J. B. LASSCHT, Secretaris.

## INHOUD VAN TIJDSCHRIFTEN

De Opmerker, 24 Augustus 1907. *Een prijsvraag te Groningen in de 18de eeuw.* Dit artikel, waarvoor de gegevens ontleend zijn aan het „Bouwkundig Tijdschrift“ van de M. t. Bev. d. Bouwkunst, behandelt de prijsvraag voor het Raadhuis te Groningen, geëindigd in 1775.

*Een vakschool;* naar aanleiding van een prospectus der Brusselse School voor Nijverheid- en Versierschilderkunst.

*Vuurproef op Brandkasten;* inhoud van de brochure daarover door de firma Lips te Dordrecht verspreid.

Architectura, 24 Aug. *Achtste Congress voor goedkope woningen te Londen, in Augustus 1907.* Bezoek aan eenige modelstichtingen.

Slot van *Het Damvraagstuk*, door K. van Rijse Jr. Conclusie: geen steen mag vervoerd worden, alvorens het generale plan in al zijn uiterlijke bijzonderheden is vastgesteld. Voor dit geval is de beste waarborg gelegen in de oud-Italiaansche werkwijze door n.l. de uitvoering op te dragen aan een comité van h.v. drie kunstenaars, gerugstemd door een ietwat talrijker commissie van bijstand.

Beoordeling van *Het drukkers-jaarboek* voor 1907, 2e jaargang, uitgave Ipenbaer en Van Seldam, Amsterdam.



STATIONS-GEBOUW TE RAMOS-MEJIA BIJ BUENOS-AIRES.

Architect JOH. J. DOVER.

Technisch gedeelte. Vervolg van *Spoorwegbruggen in Amerika*, met eenige afbeeldingen tusschen den tekst. *Fabricage-kosten van Kalkzandsteen*.

De *Bouwwereld*, 21 Aug. *De stal en hare inrichting*, door G. J. Veenstra; met afbeeldingen (plattegrond en doorsnede) van een Friessche boerderij en van een koestal van een modelboerderij.

Dit nummer bevat nog afbeeldingen tusschen den tekst van twee *Tuinmansaoningen*, een te Hendrik Idó-Amhacht, architect H. A. Reus te Dordrecht, en een te Bloemendaal, architect J. A. G. van der Steur, te 's-Gravenhage.

*Technisch Weekblad*, 23 Aug. *'s Rijks Munt te Utrecht*. De automatische weegmachine voor munten, met afbeeldingen.

Vervolg van *Moderne elektrische lichtbrannen*; de tantaallamp, iridium-lamp, zirkoonlamp, wolfaallamp.

Vervolgen van *Bestratingen*, met afbeeldingen, en van *Warmtekrachtmachines*.

Het Huis, uitgave van Ed. Cuypers. Vervolg van *Het Utrechtsche Stadhuis*, door Mr. S. Muller Fz.; met afbeeldingen.

*Oude Weefels op de Tentoonstelling te Haarlem*, door Elis. M. Rogge; met afbeeldingen van merkwaardig: oude weefels.

Toelichtingen worden gegeven bij de platen (en tekfiguren) betreffende: het *Retraitchuis te Venlo*, den tuinaanleg eener *Villa te Dordrecht*, en decoratieve wandschilderingen in de hal dier villa, beide bouwwerken van den heer Ed. Cuypers.

## BERICHTEN

### BINNENLAND.

**Groote Kerk te Arnhem.** Het orgel in deze Kerk is een der oudste en grootste in ons land. Het werd gebouwd in 1770, en heeft ongeveer f 100,000 gekost. Wegens ouderdom en andere oorzaken is het thans gerestaureerd geworden, en o. a. van verschillende nieuwe registers voorzien. Het werk telt thans 47 sprekende registers, verdeeld over 3 klavieren en vrij pedaal, te zamen meer dan 3000 pijpen.

De restauratie is uitgevoerd door den op dit gebied bekenden heer Maarschalkerweerd, te Utrecht.

**Opgravingen in Zuid Limburg.** In aansluiting aan de opgravingen van verleden jaar op den Heihof bij Valkenburg zijn thans daar in de buurt bij Haasdal, onder leiding van Prof. Goossens te Rolduc, en de heeren dr. J. H. Holwerda, conservator, en N. J. Krom, assistent aan het Rijksmuseum van Oudheden te Leiden, opgravingen aangevangen. Blootgelegd werden, naar wij vernemen, reeds twee evenwijdige fundamentmuren, loopende over een lengte van pl.m. 30 Meter, gedeeltelijk door bouwpuin bedekt. Zeer waarschijnlijk hebben deze fundamenten uit Romeinschen tijd aan een villa toebehoord, waarvan men ook de verdere grondslagen hoopt te vinden. Behalve fragmenten van dakpannen en aardewerk werd een mooie bronzen mantelspeld gevonden.

*Nieuwe Courant.*

### BUITENLAND.

**Londen.** De leden van het Internationaal Woning Congres, dat j. l. Maandag in Caxton-Haal, Westminster, geopend werd, bezochten deze week de stichtingen te Letchworth, Sheffield, Port-Sunlight, Liverpool en Bourville. Er zijn ongeveer 300 afgevaardigden uit alle deelen der beschaafde wereld, waaronder ook Japanners. Voor 60 jaren waren in Engeland 75 % landbewoners en 25 % stadbewoners. Nu is de toestand juist omgekeerd, en heeft men 25 % landbewoners en 75 % stedelingen. Natuurlijk dat voor deze laatste buitengewone maatregelen moeten getroffen worden.

**Sheffield.** Te Sheffield is de hoogste stalen schoorsteen ter wereld uit een stuk opgericht. Zij is 30 meter hoog en heeft beneden een doorsnede van 3 M. en boven een van 2 M.

**Spoorwegen.** De lengte der gezamenlijke spoorwegen in Europa bedroeg 310.000 K.M. in 1905 tegen 290.000 K.M. in 1901.

In 1901 was deze lengte in Amerika 406.000 K.M. tegen 460.000 K.M. in 1905.

**Weenen.** In het Resselpark, voor de Technische Hoogeschool,

## AANKONDIGING VAN AANBESTEDINGEN.

MAANDAG 2 SEPTEMBER.

BARENDRECHT. Het anoveeren der

oude en het bouwen eener nieuwe pastorie. De kerkvoogden der Ned. Herv. Gem. v.m. 11 uur in de consistorie. Bestek en teek. ter inz. in het koffiehuis v. d. heer E. de Weerd, te Barendrecht en a f 1,80 verkrijgbaar bij J. D. Uijterlinde, bouwkw. te IJselmonde.

wordt een standbeeld voor Brahms opgericht, naar het ontwerp van prof. Rud. Wejz. Het is de zittende figuur van den componist uit Laaser-Marmor. Aan zijne voeten eene allegorische vrouwfiguur met eene lier.

**München.** Te München zal aan het einde dezer maand de prachtige Nornen-fontein onthuld worden, op de Karlsplatz tegenover het paleis van Justitie. Zij is het gevolg van een prijsvraag, waarin prof. Hubert Netzer te München overwinnaar bleef.

**Buenos Aires.** De Braziliaansche regeering heeft eene internationale prijsvraag uitgeschreven tot het verkrijgen van eene Polytechnische school te Buenos-Aires.

Er zijn drie prijzen een van 24 duizend een van 12 duizend en een van 6 duizend gulden, ter beschikking. Inlevertijd 2 Januari 1908.

**Trohhättan.** De Zweedsche Regeering aan wie de op 70 K.M. van Gothenburg gelegen Trohhättan-waterval behoort, heeft aangevangen met de werken om deze ontzettende waterkracht, voor verschillende arbeid dienstbaar te maken. Alles geschiedt op eene wijze, dat het natuurschoon van dezen val, die wereldberoemd is, niet aangetast wordt. Met deze werken hoopt men eene kracht van 75.000 p. k. te ontwikkelen.

**St. Helena.** In de gemeente St. Helena in Engeland, is een waterreservoir van beton gebouwd, dat 102 M. lang, 96 M. breed en 49 M. diep is. Het kan 45.000 M<sup>3</sup> water bevatten en kost f 300.000. Er zijn 14.500 M<sup>3</sup> beton aan verwerkt.

**Parijs.** Het havenverkeer te Parijs is dermate gestegen (in 1905, 12 miljoen ton) dat de Kaai aanleg niet voldoende meer was. Deze is nu aanzienlijk tot eene gezamenlijke lengte van 30 K.M. kaaimuur gestegen, tegen 20 K.M. voor Marseille.

## PERSONALIA

— De heer J. Smith, architect te Boitenpost, is benoemd tot opzichter bij de nieuwe havenwerken te Sjanghai.

## BUREAU VOOR PLAATSING VAN OPZICHTERS EN TEEKENAARS

Marnixstraat 402, Amsterdam.

Ingeschreven sollicitanten voor:

Bouwkundig Opz.-Teekenaar, ouderdom 36 jaar		salaris f	per maand
"	"	40	100.-
"	"	37	100.-
"	"	26	100.-
"	"	24	110.-
"	"	22	50.-
"	"	23	90.-
"	"	22	70.-
"	"	23	70.-
"	"	29	90.-
"	"	22	60.-
"	"	27	80.-
"	"	28	90.-
"	"	22	75.-
"	"	18	40.-
"	"	28	85.-
"	"	16	30.-
"	"	23	80.-
"	"	21	45.-
"	Teekenaar	20	30.-
"	"	20	50.-
"	"	19	40.-

BERCHEM. Het bouwen eener kapel en gedeelte gasthuis aan het bestaande klooster. Het R. K. Par. Kerkbest, van den H. Willebrordus, n.m. 3 u. in het lokaal der St. Vincentius vereeniging. Bestek met teek. tegen f 2 te bekomen bij arch. W. v. Aalst te





# VLOERTEGELS, WANDTEGELS.

„BOUWMATERIALEN” VOORHEEN **M. LUIJTEN,**  
LEKKERKERK (Hoofdkantoor)  
ROTTERDAM en DORDRECHT.



Balkon in gewapend Beton 1h, Geb. v. Kunst en Wetensch. te 's Gravenhage.

**P. BOURDREZ.**

CONSTRUCTEUR VAN WERKEN IN GEWAPEND BETON.  
Valeriusstraat 8, 's GRAVENHAGE.

Portland-Cement „Karlstadt”.  
**KEIEN.**  
Graniet. Zandsteen.  
Bazalt. Draadglas.  
**FERD. ENGERS**  
AMSTERDAM.  
**ASPHALT**  
VOOR  
**rijwegen en voetpaden.**

Hollandsche IJzeren Spoorweg-Maatschappij.

## AANBESTEDING.

Op MAANDAG, den 9den September 1907, des namiddags ten half twee ure (*Greenw. tijd*), zal in het Centraal-Personenstation te Amsterdam, in het lokaal naast de wachtkamer 3de klasse (ingang Vestibule) worden aanbesteed volgens bestek No. 1098:

Het maken van een houten schoeiing in de Spoorweghaven, het uitbreiden der Havenspooren en bijbehorende werken op het Stationseplacement LEIDEN.

Begroeting f 30.000.—.

Het bestek met 1 teekening is tegen betaling van f 1.50 en het bestek zonder de teekening tegen betaling van f 0.50 verkrijgbaar aan het Centraal-Administratiegebouw der Maatschappij aan het Droogbak te Amsterdam, Dienst van Weg en Werken, Kamer 150, of op franco aanvraag aan dien Dienst, met toezending van het bedrag in postwissel (postzegels worden niet in betaling genomen en aan aanvragen zonder postwissel wordt geen gevolg gegeven).

Aanwijzing geschiedt op het terrein op Woensdag den 4den September 1907 v.m. 11.30 spoortijd.

De Raad van Administratie.

Op VRIJDAG den 6den September a.s., des namiddags 2 uur, zal door het Gemeentebestuur van Zutphen op het Gemeentehuis aldaar, worden

## aanbesteed:

De verdere opbouw van het Gebouw voor Rijksbelastingkantoren met Conciërge-Woning in de Waterstraat te ZUTPHEN.

Het gedrukte bestek met teekeningen ligt ter inzage en is tegen betaling van f 1.25 verkrijgbaar op het Bureau van den Gemeente-Architect F. H. VAN ETTEGER, elken werkdag tusschen 9 en 12 uur.

Aanwijzing op het terrein zal geschieden op Woensdag den 4den September, des namiddags te 2 uur.



**JAN HAMER & Co.**

Frederiksplein 6 en 8.

AMSTERDAM.

**VEILIGHEIDS-LIFTEN**

2000 Nederlandsche Referenties.

**Wed. J. T. HUNCK & Zoon**  
AMSTERDAM

(Amstel over Bousdorp's Cacaofabriek).

**Centraalverwarming en Waterverzorging**

volgens Amerikaansch Systeem.

Voortreffelijk resultaat bij geringe kosten.

**Fabriek van Houten Parketvloeren.**  
**AUG. LACHAPPELLE, BREDA.**

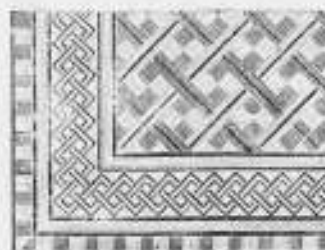

Beveelt zich aan voor de levering van Houten Parketvloeren,

eenvoudig of rijk van teekening in verschillende systemen, massief, opgelegd, vochtwerend, ook systeem „tapis”, op het oog gelijk aan massieve vloeren.

Houten Asphalt Tegels.

Catalogi, beschrijvingen en prijzen op aanvraag.

**N. V. Meubelfabriek „DE AMSTEL”.**

Directeur: G. OVAA, Architect.

Electrische Meubel- en Timmerfabriek.

SPECIALE INRICHTING voor het vervaardigen van

**Binnenbetimmeringen en fijn timmerwerk.**

Kosteloze detaillering. — Concurrerende prijzen. — Speciale ontwerpen.

FABRIEK en KANTOOR  
St. WILLIBRORDUSSTRAAT 45/47. AMSTERDAM.

**G. P. J. BECCARI,**  
HAARLEM.

**Stoomtimmer- en Lijstenfabriek.**  
PAUL KRUGERKADE 27. — Interc. Telefoon 1324.

GEbruikt:  
Steengaas „DRAHTZIEGEL”

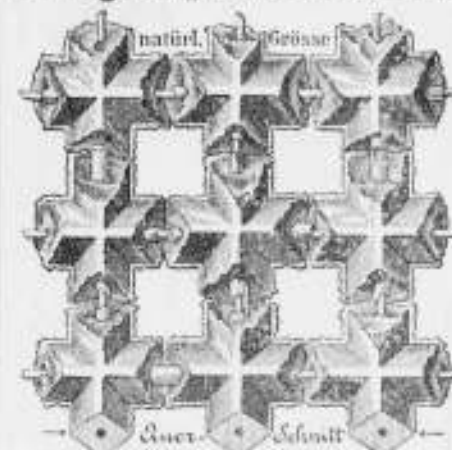

bij het vervaardigen van

Brandvrije Plafonds, Muren, Vloeren,  
Onkleding van Kolommen, Pilaren en alle mogelijke IJzerconstructies, Onderkleding van Trappen, Gebogen Plafonds, enz. Eénig vertegenwoordiger:

**F. A. CLOËR,**

Prinsengracht 173 — AMSTERDAM.

**J. W. GIPS.**

ATELIER

VOOR BESCHILDERD EN EEN-

VOUDIG GLAS IN LOOD. † † †

DUNCKLERSTRAAT  
HOEK 2DE SWEELINCKSTRAAT.  
's-GRAVENHAGE.

**Firma De Lugt en Serné.**

HAARLEM. — Telefoon 569.

FABRIKANTEN VAN

PANTSERSTALEN

**Brandkasten en Kluisdeuren.**

**Veiligheidsslotsen.**

Leverancier van de Brandkasten der Kon. Posten.

**GEB'S. VAN MALSEN, DEN HAAG.**

STOOMTIMMERFABRIEK.

Deuren, lijsten, betimmeringen, en parketvloeren.



## KOKOSGIPSPLATEN VOOR PLAFONDS EN MUREN.

SOLIEDSTE EN LICHTSTE MATERIAAL GEHEEL GEHOOR- EN BRANDVRIJ.

DIK 1 1/2 - 2 - 2 1/2 - 3 - 4 - 5 - 6 en 7 c.M.

LANG 2 METER, BREED 0.50, 0.33 1/2 en 0.25 METER.

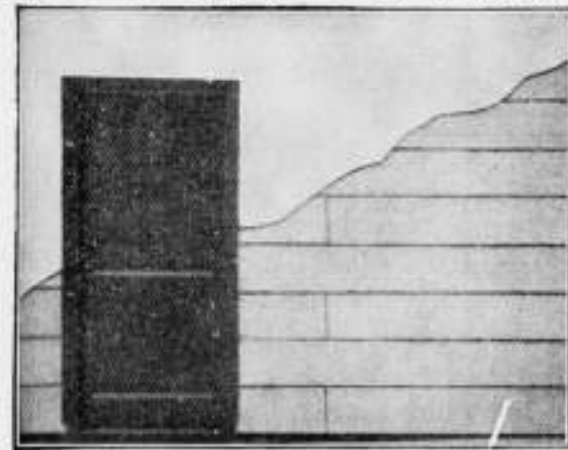

KAN ZEER  
SPOEDIG GE-  
SCHILDERD EN  
BEHANGEN WOR-  
DEN. BIJZONDER  
GESCHIKT VOOR  
SCHOLEN,  
MAGAZIJNEN,  
FABRIEKEN,  
ENZ. ENZ.

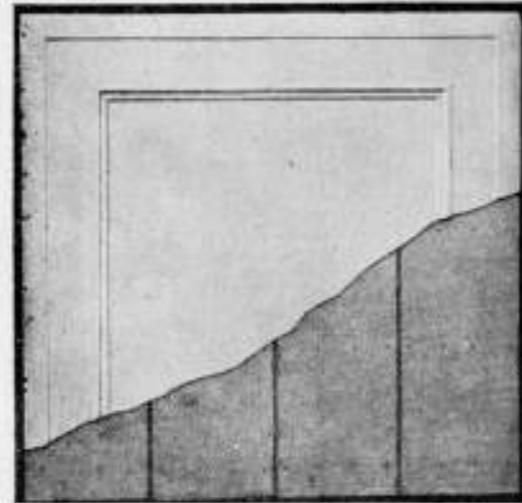

VRAAGT MONSTERS EN PRIJZEN.

H. H. DE HAAN, Kantoor en Magazijn: Graafsche straat 59, Nijmegen.

## Het Betonijzer der Toekomst „KAHN SYSTEM“



eenvoudig en economisch voor alle werken in

Zooals: **GEWAPEND BETON.**

BRUGGEN  
FUNDEERINGEN  
KOLOMMEN  
RESERVOIRS  
PIJLERS  
VIADUKTEN  
ENZ. ENZ.

UITGEWERKTE PLANNEN  
en TEEKENINGEN voor uitvoeren  
werken worden kosteloos verstrekt.

GEILLUSTREERDE BROCHURE  
op aanvraag gratis en franco.

**Handelmaatschappij van R. S. STOKVIS & ZONEN.**

Afdeeling IJzer en Staal.

ROTTERDAM.

## HOUBEN EN STEEGH.

Stoomfabriek van Steengoed (Engelsche) buizen en alle soorten van dakpannen.  
te Venlo.

Specialiteit in Steengoed of Engelsche buizen en kruispannen.  
Levering onder strengste keur. — Monsters gratis op aanvraag.

Monsters zijn te zien op de Permanente Tentoonstelling in het Gebouw van de Maatsch.  
t. Bevordering der Bouwkunst, MARNIXSTRAAT 402 te Amsterdam.

## N.V. Utrechtsche Asphaltfabriek

v/h Firma STEIN & TAKKEN,

**VULKAAN** Hout-Cement Dakbe-  
Cement-Mastix dekking.

ASPHALTYLOEREN, enz.

## Echt Haeusler'sche Houtcementen Dakbedekking.

Bekwame dakdekker-, blikslager- en bouwwerkmeesters als  
**UITVOERENDE VERTEGENWOORDIGERS**  
voor Nederland en Koloniën worden GEVRAAGD.  
BRIEVEN MET REFERENTIËN TE ADRESSEEREN AAN DE FIRMA  
**C. F. BEER. KEULEN (RIJN).**  
GENERAAL-VERTEGENWOORDIGER DER FIRMA  
C. S. HAUESLER. — UITVINDER DER HOUTCEMENT.  
48 Gouden Medailles. — 7 Patenten. — Meerdere Hofdiploma's.

NOTITIE: Gelijktijdig breng ik ter kennis der Heeren Belanghebbenden dat de  
firma N.V. Handel in Bouwmaterialen v. I. A. SMITS & ZON, AMSTERDAM sedert  
1 Jan. 1906 niet meer mijne vertegenwoordigers voor Nederland en Koloniën zijn, en  
noch door mij noch door de firma Carl Sam. Haeusler direct Haeusler's houtcement  
aan deze firma geleverd wordt.



**Mannesmann Vloer- en Damwandstutten,**  
van naadlooze staalbuis vervaardigd.

(Patent SOMMER).

Voor het stutten van damwanden en van betonwanden tijdens den bouw.

Voordeelig ter vervanging van houten stutten.

Eenvoudige en solide constructie. — Onbegrensde levensduur.

Kan op iedere lengte gesteld worden. Licht en  
gemakkelijk te hanteeren.

**Deutsch-Oesterreichische Mannesmannröhren-Werke, DÜSSELDORF.**

Vertegenwoordiger voor Nederland en Koloniën:

Technisch Bureau G. L. DAHLMANN, Rotterdam.



## HYDREX Waterdicht Vilt.

Voor het bekleeden van **BETONWERKEN** als:  
RESERVOIRS, PUTTEN, FUNDEERINGEN enz.

Duurzamer en meer afdoend dan asfalt.

Betonwerken bekleed met **HYDREX VILT** zijn  
absoluut waterdicht, zelfs bij den grootsten waterdruk.

Inlichtingen verstrekt het Technisch Bureau

**MOENS & BECK,**  
te BLOEMENDAAL.



## AËROGEENGAS.

Het beste en zekerste systeem,  
— zie de talrijke Attesten — van  
verlichting voor kleine gemeenten,  
Villaparken, Villa's, Gestichten,  
Fabrieken enz.

Wordt tevens als beweegkracht  
dienstbaar gemaakt voor aanleg  
WATERLEIDING.

Apparaat zeer eenvoudig,  
zoo gewenscht werkende met  
gewichten, dus zonder Mo-  
tortje, zindelijk, gevaarloos  
en gemakkelijk te bedienen.  
Behalve in vele villa's en  
gestichten, zijn reeds 9 be-  
langrijke dorpen in Neder-  
land, naar ons systeem met  
dit Gas verlicht.

AËROGEENGAS-MAATSCHAPPIJ.  
Hoofddirecteur voor Nederland en België

**Tj. van der Zee,**  
Bezuidenhout. - Rijklof van Goensstraat 18.  
DEN HAAG.  
Interc. Tel. 2868.

## Mondtegraphiedruk.

Goedkooper dan Photolithografie.  
Nette uitvoering. — Snelle levering.

Electrische Lichtdruk-inrichting.  
Groothandel in Lichtdruk-papieren.

**H. J. MONDT**  
François Valentijnstraat 13-15. 's GRAVENHAGE.  
Interc. Tel. 520.

## Lichtdrukken.

Deze worden vervaardigd in alle moge-  
lijke kleuren.



**GEBR. VAN DER VLIET,**  
Ijzer- en Staalhandel  
**AMSTERDAM.**

STAAF-, BAND-, PLAAT-, HOEK- en T-IJZER, enz.  
STALEN BALK- en LJ-PROFIELEN. —  
GEGOTEN BÖHLERSTAAL.



Alleen verkoop van P. L. H. Kroonijzer en Wilh. S. M. Vloeiijzer.

STAKDOOREN ANNOODIG.  
VOCHTWEREND.  
ISOLEEREND.  
BRANDVRY.

DE BESTE BINNEN VAN  
DE BOUT MEN VAN  
BRUCKNER-PLATEN  
"PROSPECTUS".  
VRAAG "INDUSTRIA".  
FABRIEK "BRED A"  
GOEDKOOP  
KONNENDIRECT  
BEHANGEN GEWIT AF  
BESCHILDERD WORDEN.

LANG: 66%  
HOOG: 50%  
DIK: 6 EN 8%

**WAAROM?** worden Excelsiorplaten  
steeds meer en meer toegepast?

**Omdat de uitstekende Eigenschappen**

steeds meer en meer door architecten erkend worden.

Van alle in onze brochure voorkomende maten hebben wij steeds groten voorraad droge platen.  
DE EENIGE FABRIKANTEN.

**GEBR. VAN DER VIJGH, AMSTERDAM.** Telefoon No. 4810.

**MARTIN & Co.,**  
AMSTERDAM

Achter Oostende bij het Palais voor Volksvlijt.

**WANDTEGELS.**

Enorme voorraad Fijnste Engelsche Combinaties.  
PLAATSING DOOR BEKWAME WERKLIEDEN.

Ontwerpen en Begrotingen op aanvraag gratis.

**ASSMAN & Co.**

≡ ZUIVERAARS ≡  
**OOK VAN MUIZEN**

Keizersgracht 310 AMSTERDAM

Bekroond met goud } 1878  
Tentoonstelling } 1895  
1906  
INT. TELEFOON 4202.



**LIFTEN,**

voor elke beweegkracht en van elke capaciteit, met uitstekend werkenden VALBESCHERMER, met automatisch werkende SCHACHTDEURSLUITINGEN en STOPINRICHTING voor elke verdieping, worden vervaardigd door de **Machiefabriek „DE ZAAH”** te WORMERVEER.

Prijzen en attesten, waaronder van een 4-persoons elektrische lift, welke gedurende hare tweejarige werking niet de geringste stoornis ondervond, op aanvraag.

**W.C.J. VAN DER MEIJDEN**  
NIEUWE HAVEN 1-3  
DEN HAAG  
STOOMJALOUZIEËN  
FABRIEK OPPER: 1886.

HOUTEN EN STALEN ROLLUIKEN

GRAND-PRIX

Londen 1906.

HOOGSTE ONDSCHIEDINGEN (GRAND-PRIX)  
Gouden Medailles en Eerkransen.  
te MARSEILLE, Wenen, Nankin, PARIJS,  
BRUSSEL en BOEKAREST.

De N. V. 's Gravenhaagsche Machinefabriek, Metaal- en IJzergieterij  
v/h **SPOOR, WIJNVOORD & Co.,**  
**Zuidwest Buitensingel 39**

bericht aan belanghebbenden, dat zij heeft gekocht van de N. V. Pletterij v/h. ENTHOVEN & Co. eene groote collectie houten en koperen modellen waaronder van

**Kolommen, Lantaarnpalen, Straatkolken, Ramen, enz.**

voor de levering waarvan zij zich beleeft aanbeveelt. Levering in kortst mogelijken tijd tegen uiterst concurrerende prijzen.

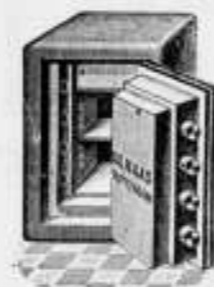

**DE HAAS.**

N. V. Rotterdamsche Brandkastenfabriek voorheen Jb. de Haas & Zoon.

**ROTTERDAM.**

SPECIALAAL FABRIEK VAN  
Pantserkasten. — Kluisdeuren. — Pantserkelders. — Safe-inrichtingen, enz.  
OPGERICHT 1840.

Magazijn: Wijnhaven 63. Fabriek: Elisabethstraat.  
Filiaal Lange Houtstraat 24 's HAGE.

Amsterdamsche Jalousiefabriek  
Opgericht 1875.

**ROLLUIKEN. ZONSCHERMEN.**  
Marquisen, Tochtschermen en Serrebedekking.

Geschilderde Winkelgordijnen.

Tuintenten en Tuinparasols met en zonder tafel, Glasjalouziën, enz.  
Eenig Adres voor HOUTEN PARKET TAPIJTEN.

J. F. KRONER & Zoon, HOPLIVERANCIERS  
Spuistraat 246, 248, 250, Amsterdam.

**GREY-BALKEN**

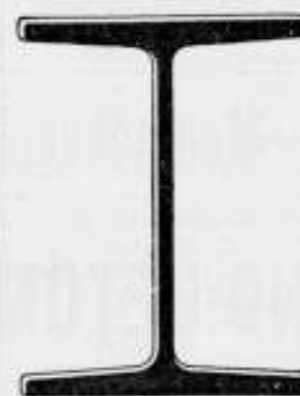

In Profielhoogten  
tot 750 m.M.

In Flensbreedten  
tot 300 m.M.

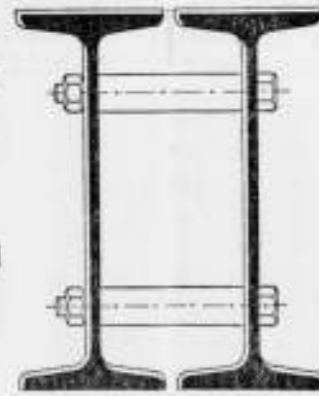

**DIFFERDINGEN**

Alle gewenschte inlichtingen te bekomen bij den Vertegenwoordiger:  
**G. D. VAN DER LINDEN, AMSTERDAM, Singel 544.**

**BALK- en**  
**[ -STAAL,**

alle lengten tot twaalf meter in normaalprofielen tot de laagste prijzen in voorraad bij

**DIKEMA & CHABOT,**  
**Rotterdam.**

**P. DOLK & ZONN**

Rotterdam. — Dordrecht.  
Opgericht 1803.

**Cloisonné**  
**Glas.**

**LIFTEN** SPECIAAL voor  
HANDKRACHT tot vervoer van

Boeken, Spijzen, Goederen,  
Personen enz.

worden vervaardigd door

**J. C. VAN STRAATEN,**  
Loosduinse weg 855 I, DEN HAAG.

**Scoriae Bricks,**

20x9x8 — 20x9x10 — 20x9x12½  
en 23x9x10 cm.

zoowel voor KEI- als KLINKER-  
BESTRATING.

UITSLETTEND VERKRIJGBAAR BIJ  
**W. DEURVORST - Den Haag,**  
Kantoor KRAYENHOFFSTRAAT 54  
tegenover Station Holl. Spoor.

**A.N. DELINT** DELFT  
DEN HAAG

Delftsche Wandtegels.  
Schoorsteenmantels.  
**SECTIEL**

(voor binnendecoratie en gevelversiering)

Berbastegels  
fabrikaat Joost Thooft en Labouchère.

# GEWAPEND BETON.

Uitvoering van alle werken. Begrotingen en ontwerpen kosteloos.

**Koninklijke Rotterdamsche Cementsteenfabriek**

voorheen

**VAN WANING & Co. — ROTTERDAM — ENSCHEDE.**

Grootste voorraden Riolen, Buizen, Putten, Kolken, enz.

**Industriële-Maatschappij**

VAN

**F. J. STULEMEIJER & Co. = BREDA.**

## Constructeurs van Werken in Gewapend Beton.

Menige groote brand heeft in den laatsten tijd doen inzien, dat bij den bouw van branderijen, fabrieken, pakhuisen, gestichten, enz. gebruik gemaakt moet worden van het absoluut brandvrij materiaal **GEWAPEND BETON.**

### TH. VAN HEEMSTEDEN OBELT,

Mem. San. Inst. London.

Sanitary Engineer,

HOOFDKANTOOR EN MAGAZIJN  
150/1 de Ruyterkade. — AMSTERDAM. — Filiaal 44 Rokin.

Hoofdagent voor Nederland en Koloniën van SHANKS & Co. Ld., te Barrhead.

SPECIALITEIT VOOR DE LEVERING VAN COMPLETE BADINRICHTINGEN.

PRIVAAT-INRICHTINGEN. — Shanks Closets zijn nog niet overtroffen.

Porseleinen en Geëmailleerd IJzeren Badkuipen.

Geleers geheel van rood koper, van binnen vertind. Zij bederven het water niet, overtreffen al de tot nu toe bestaande en kosten niet meer. Attesten ter insage.

CLOSETS, WASHTAFELS, URINOIRS, GOOTSTEENEN ENZ. — VERWARMING en VENTILATIE.

CHAMBERLAND FILTERS, Systeem Pasteur.

ELECTRISCHE KACHELS, CONDENSING GAS-KACHELS, zonder afvoer naar buiten. SEPTIC-TANKS, WARMWATER-VERZORGING, volgens verschillende systemen, ook door middel van het keukenformis.

Begrotingen, prijsopgaven en offertes worden op aanvraag kosteloos toegezonden.

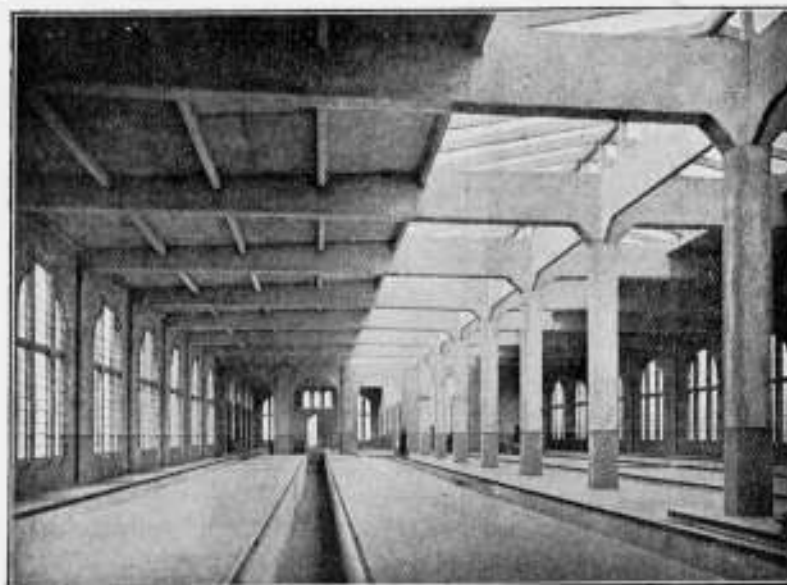

Rijtuigremise der Z. Holl. E. Sp. Mij. te Leidschendam.

## Hollandsche Maatschappij

tot het maken van werken in

## GEWAPEND BETON.

DIRECTEUR:

A. C. C. G. VAN HEMERT.

Civiel Ingenieur.

'S-GRAVENHAGE.

Conradkade 62.

Interc. Telefoon 2669.

Telegram-Adres: BETONIJSER.

27<sup>E</sup> JAARGANG 1907. N<sup>O</sup> 36

# BOUWKUNDIG WEEKBLAD.

ORGAAN VAN DE MAATSCHAPPY  
TOT BEVORDERING DER BOUWKUNST.

BESTUUR VAN DE MAATSCHAPPY: A. SALM G.Bz., Voorzitter. W. J. DE GROOT, Vice-Voorzitter. — V. G. A. BOSCH, L. C. DUMONT, G. W. VAN HEUKELOM, D. E. C. KNUTTLE, J. A. MULOCK HOUWER, F. J. NIEUWHUIS, B. J. OUDENDAG, J. VERHEUL Dz., P. A. WEELDENBURG.

COMMISSIE VAN REDACTIE: Ed. CUYPERS, A. SALM G.Bz., J. VERHEUL Dz.  
REDACTEUR: C. T. J. LOUIS RIEBER.

BUREAU VAN REDACTIE: MARNIXSTR. 402 AMST.  
BUREAU VAN ADMINISTR. HERDERSTR. 5 DEN HAAG  
UITGEVERS: MOUTON & Co DEN HAAG

INHOUD

ABONNEMENTSPRIJS

N<sup>O</sup> 36. 7 SEPTEMBER 1907. Mededeelingen der Mij. — Bankgebouw te Dordrecht, door Gebrs. Van Gendt A.Lzn. — Oude gevel te Zutphen, door J. Gimberg. — Tentoonstellingen. — Prijsvragen. — Inhoud van Tijdschriften. — Berichten. — Personalis. — Bureau voor plaatsing van opzichters en teekenaars. — Aankondiging en afloop van aanbestedingen. — Lijst van Fabrikanten, Leveranciers, enz. — Advertentiën.

voor Nederland: fr. p. p. / 15.— 's jaars, voor Indië en het Buitenland (bij vooruitbetaling) fr. p. p. / 17.—. PRIJS DER ADVERTENTIËN: van 1—5 regels / 1.—, elke regel meer 20 cents. Groote letters naar plaatsruimte. — AANKONDIGING VAN AANBESTEDINGEN 15 ct. p. r. m. premie ½ maal. — ABONNEMENT VAN ADVERTENTIËN tegen belangrijk verminderde prijzen en kosteloze opname der advertentiën in het Tijdschrift der Mij.

### MAATSCHAPPIJ TOT BEVORDERING DER BOUWKUNST.

97ste ALGEMEENE VERGADERING.

Vrijdag 30 September 1907.  
Aanvang der vergadering, des voormiddags te 11½ uur, in het Hotel Mulder, Burchtstraat, te Nijmegen.

Werkzaamheden.  
1. Mededeelingen van het Hoofdbestuur.  
2. Voorstel van het Hoofdbestuur tot instelling van een Diploma voor Bouwkundig Teekenaar. Het programma van eischen voor het examen tot het verkrijgen van dit diploma is opgenomen in het Bouwk. Weekblad n<sup>O</sup> 32 van 10 Augustus 1907.  
3. Benoeming der Commissie van stemopneming, bestaande uit 5 Gewone Leden der Maatschappij, voor de verkiezing in 1908 van leden van het Hoofdbestuur.

Na afloop der vergadering bestaat in het Hotel Mulder gelegenheid een tweede ontbijt te nuttigen.  
Te ongeveer 2 uur, bezichtiging van: het Stadhuis (1554) aan de Burchtstraat; de Kerkboog (1542 en 1605) en de Boterwaag (1612) aan de Markt; de Apostolische School (1544) bij de St. Stephenserkerk, en de St. Stephenserkerk.  
Wandeling naar het Valkhof, met zijn Karelskapel (777 of iets later) en de Barbarossa-ruïne (1135).  
Van af het Valkhof kan naar verkiezing een der onderstaande programma's A of B worden gevolgd.

Programma A  
Wandeling van het Valkhof naar het Belyedere (1647), door het Humerpark (villa Jurgens, in aanbouw, architecten Jaoot en Oldewelt); langs het Canisius-college (architect Nic. Molenaar), aan den Berg-en-Daalschenweg;  
naar den Canisius-singel, waaraan het woonhuis van Dr. Hijer (architecten Oscar en Henri Leeuw);  
vervolgens naar de Nieuwe Gemeenteschool No. 2 voor U.L.O. aan de Prins Hendrikstraat, en langs den Oranjesingel, Groesbeekschen weg, Fransche straat (nieuwe stadswijk) naar het Keizer Karelsplein, vanwaar door den Graafschen weg (woonhuis

Leeuw, woonhuis Nollet, architect Jos. Th. J. Cuypers), en de spoorstraat naar de Viaduct, even buiten de eigenlijke stad, langs het Gemeente-slachthuis (woonhuis en administratiegebouw), en verder  
terug door de Viaduct langs de Waalkade naar den Humerberg. Van den Humerberg vertrekt te ongeveer 5 uur 15 min. de tram naar Berg-en-Dal; aankomst aldaar te 5 uur 40 min. (stadstijd).  
Voor de deelnemers aan dezen tocht zullen rijtuigen voor vier personen beschikbaar zijn, à / 6.— per rijtuig, fooi inbegrepen.

Programma B.  
Van af het Valkhof naar het woonhuis Dr. Hijer, langs de Nieuwe Gemeenteschool No. 2 voor U.L.O. door den Groesbeekschen dwarsweg, Groesbeekschen weg en Groenewoudschen weg over den weg naar Mook en het jachtslot Luden, architect Oscar Leeuw.  
Na bezichtiging van dit jachtslot, over Groesbeek, langs den Groesbeekschen weg, door de beide Meerwijken, naar Berg-en-Dal.  
Voor de deelnemers aan dezen tocht zullen rijtuigen beschikbaar zijn, voor vier personen, à / 11.— per rijtuig, of voor 8 tot 12 personen, à / 13.— per rijtuig, fooien inbegrepen.  
Deze tocht kan ook per rijwiel worden ondernomen.  
De leden, de heeren J. J. Weve en Oscar Leeuw hebben zich welwillend beschikbaar gesteld ieder een groep tochtgenooten te begeleiden.

Te Berg-en-Dal bestaat de gelegenheid tot het deelnemen aan een gemeenschappelijke maaltijd, te ongeveer 6½ uur, voor / 2.50 per couvert zonder wijn.

Zaterdag 21 September 1907.  
Vertrek uit Nijmegen, des voorm. 8 uur 30 min. Greenw. T.  
Aankomst te Gennep, . . . . . 9 . . . 4 . . . . .  
Bezichtiging van de Werkplaats der Noord-Brabantsch-Duitsche Spoorweg-Maatschappij, of wandeling door de stad.  
Door de welwillendheid van de Directie der N. Br. D. Sp. Mij. zullen den leden vervoersingen worden aangeboden in het Station te Gennep en is een extra-trein ter hunner beschikking gesteld voor den tocht naar Goch en Xanten, van af Nijmegen.  
Vertrek uit Gennep, des voormiddags 11 uur 20 min. Gr. T.  
Aankomst te Goch, . . . namiddags 12 . . . 30 „Duitsche T.  
Wandeling door Goch; bezichtiging der Margarine-fabriek „Solo“, resp. „Zollfreie Niederlage“ der N. Br. D. Sp. Mij.











## Echt Haeusler'sche Houtcementen Dakbedekking.

Bekwame dakdekker-, bliklager- en bouwwerkmeesters als  
**UITVOERENDE VERTEGENWOORDIGERS**  
voor Nederland en Koloniën worden GEVRAAGD.  
BRIEVEN MET REFERENTIËN TE ADRESSEEREN AAN DE FIRMA  
**C. F. BEER. KEULEN (RIJN).**  
GENERAAL-VERTEGENWOORDIGER DER FIRMA  
C. S. HAUESLER. — UITVINDER DER HOUTCEMENT.  
48 Gouden Medailles. — 7 Patenten. — Meerdere Hofdiploma's.

NOTITIE: Gelijktijdig breng ik ter kennis der Heeren Behoevende dat de firma N.V. Handel in Bouwmaterialen v. I. A. SMITS & ZONN, AMSTERDAM sedert 1 Jan. 1906 niet meer zijne vertegenwoordigers voor Nederland en Koloniën zijn, en noch door mij noch door de firma Carl Sam, Houder der Haeusler'sche houtcement aan deze firma gelovend wordt.

**ATELIER VOOR  
GEBRAND- en GEKLEURD  
GLAS IN LOOD**  
**J. J. B. BOUVY**  
DORDRECHT.  
AMSTERDAM en ROTTERDAM.

IN DE SPEYERMANDT

## HYDREX Waterdicht Vilt.

Voor het bekleeden van **BETONWERKEN** als:  
RESERVOIRS, PUTTEN, FUNDEERINGEN enz.

Duurzamer en meer afdoend dan asfalt.  
Betonwerken bekleed met **HYDREX VILT** zijn  
absoluut waterdicht, zelfs bij den grootsten waterdruk.

Inlichtingen verstrekt het Technisch Bureau  
**MOENS & BECK,**  
te BLOEMENDAAL.



„FLUX” bovenlichtsluiting D.R.P. 157566  
D.R.P. 152008.  
„FLUX” wordt met één kooft geopend  
en gesloten.  
„FLUX” na proefname door Heeren Ar-  
chitecten aanbevolen.  
„FLUX” vervaardigd voor de bovenlichten  
in Holland.  
„FLUX” wordt door ons direct gele-  
verd.

*Inlichtingen en prijzen*

**VAN DE POLL,**  
PURMEREND.

Vertegenwoordiger voor Nederland en Koloniën

**LIFTEN** SPECIAAL voor  
HANDKRACHT  
tot vervoer van

Boeken, Spijzen, Goederen,  
Personen enz.

worden vervaardigd door  
**J. C. VAN STRAATEN,**  
Loosduinse weg 855 I, DEN HAAG.

Deurwaarder **Gezins** te *Vento* zal  
op **Maandag 16 September a.s.** des  
middags ten 12 ure ten verzoeken van  
de Maatschappij tot Exploitatie van  
Staatspoorwegen, op het stationempla-  
cement te *Vento* publiek à contant ver-  
koop:

5 stuks in goeden staat verkeer-  
rende, gebruikte

**Wagendraaischijven**

van 4.80 M. middellijn, geschikt voor  
spoor- of tramwegen en industriële  
doeleinden.

Inlichtingen te bekomen bij deur-  
waarder **Gezins** of bij den Hoofd-  
opzichter der S.S. te *Vento*.

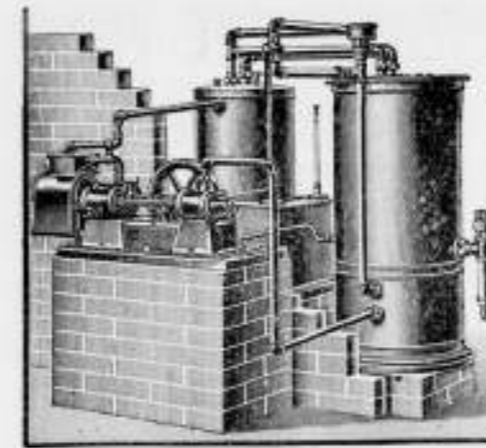

## LUCHTGAS.

Het beste apparaat is de  
**AMBERGER-MACHINE.**  
Vraag prospectus en inlichtingen bij de  
Hoofddirectie voor Nederland:

**WILHELM SIEMENS.**  
INGENIEUR.

Proveniersstraat 72, Rotterdam.

## H. WESTENBERG - Almelo.



## Brandvrije Cementijzer-constructies.

Speciaal adres voor goedkope **BETONVLOEREN** in  
fabrieken, magazijnen enz.

„Bouwmaterialen” voorheen M. Luijten Lekkerkerk.  
Fabriek van machinale Doorniksche en Luiksche  
**poederkalk**

met een gegarandeerde fijnheid van hoogstens 15 „ restant  
op een zeef van 900 mazen per cm<sup>2</sup>. (voor speciale doeleinden nog fijner).  
Uitmondend metsel- en pleistermateriaal. — Onovertroffen percentage zuivere werk-  
zame kalk en daardoor zeer voordelig in 't gebruik. — Monsters, proefstaten,  
attesten en mortelverhoudingen worden gratis verstrekt.



SPROSEN-  
VERBINDING.

J. L. Holt-schneider, Düsseldorf.



**Schmiedeeiserne Fenster**

Bei Bedarf bitte Masse u. Stückzahl aufzugeben.

Vertegenwoordiger: **P. DELOSIE-MOONEN, NIJMEGEN.**

**EIGEN HAARD  
— IS —  
GOUD WAARD**  
FIRMA  
**JAN JAARSMAN**  
HAARDEN  
voor  
ANTHRACIET  
HOUT EN GAS  
DEN HAAG  
LONDEN PARIJS  
BRUSSEL  
**OOST WEST  
— IS —  
THUIS BEST**

## Separatie en Plafondplaten

worden door mij tegen de meest  
concurrerende prijzen geleverd.  
Grote voorraad in verschillende  
maten voorradig.

Worden Vertegenwoordigers gevraagd.  
**Gebr. MIJNLIEFF - Nijmegen.**

Société Anonyme Métallurgique  
**d'AUBRIVES & VILLERUPT.**  
Siège Social à Aubrives (Ardennes).

## Gegoten IJzeren Buizen

met bijbehorende hulpstukken.  
HOOFDAGENT voor Nederland  
**W. DEURVORST. — Den Haag.**  
Kantoor: Krayenhoffstraat 32.  
Onderneemt het leveren en leggen van  
Buizen en Hulpstukken voor GAS- en  
WATERLEIDING.

## Naaml. Venn. F. W. BRAAT's

Koninklijke Stoomfabriek van  
Werken in Zink en andere Metalen,  
DELFT.

beveelt zich aan voor de levering van  
alle soorten van **Ornamenten** in Zink,  
Koper, Brons, Lood en gesmeed  
IJzer.

Eigenaar der Koninklijke Fabriek  
van gegoten Zink- en Bronswerken  
onder de firma L. SCHÜTZ & ZONN  
te ZEIST.

Aanleg van Centrale Verwarming  
naar alle systemen.  
Brochures en albums op aanvraag  
verkrijgbaar.

Galvaniseerinrichting.

Hoofdagente der firma S. J. ARNHEIM  
te Berlijn, Kon. Keiz. Fabriek van  
Brandkasten, Kluisdeuren, Safe-  
Deposits, enz.

## KOKOSGIPSPLATEN VOOR PLAFONDS EN MUREN.

SOLIEDSTE EN LICHTSTE MATERIAAL GEHEEL GEHOOR- EN BRANDVRIJ.

DIK 1 1/2 - 2 - 2 1/2 - 3 - 4 - 5 - 6 en 7 c.M.

LANG 2 METER, BREED 0.50, 0.33 1/2 en 0.25 METER.

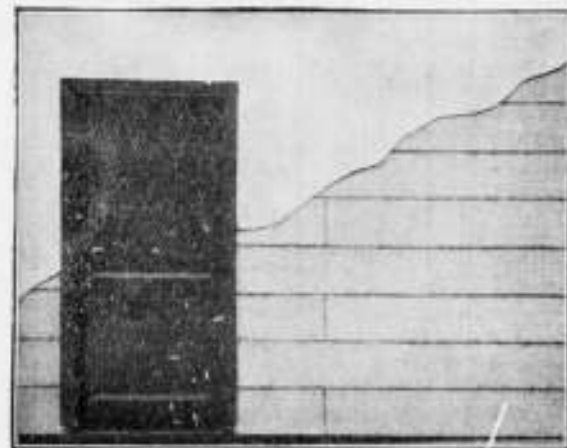

KAN ZEER  
SPOEDIG GE-  
SCHILDERD EN  
BEHANGEN WOR-  
DEN. BIJZONDER  
GESCHIKT VOOR  
SCHOLEN,  
MAGAZIJNEN,  
FABRIEKEN,  
ENZ. ENZ.

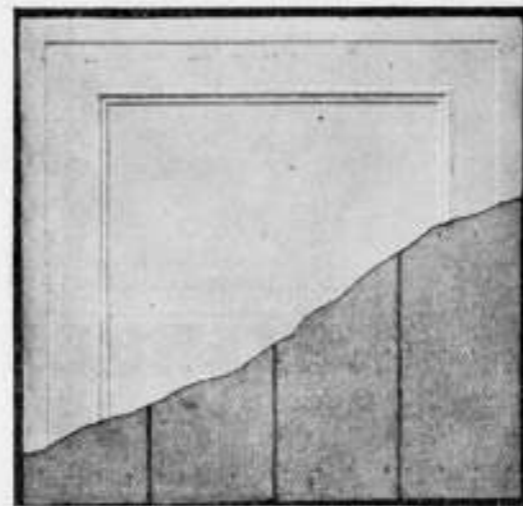

VRAAGT MONSTERS EN PRIJZEN.

H. H. DE HAAN, Kantoor en Magazijn: Graafschesstraat 59, Nijmegen.

## Het Betonijzer der Toekomst „KAHN SYSTEEM”



eenvoudig en economisch voor alle werken in

Zoals:

GEWAPEND BETON.

BRUGGEN  
FUNDEERINGEN  
KOLOMMEN  
RESERVOIRS  
PIJLERS  
VIADUKTEN  
ENZ. ENZ.

UITGEWERKTE PLANNEN  
en TEEKENINGEN voor uitvoeren  
werken worden kosteloos verstrekt.

GEILLUSTREERDE BROCHURE  
op aanvraag gratis en franco.

### Handelmaatschappy van R. S. STOKVIS & ZONEN.

Afdeeling IJzer en Staal.

ROTTERDAM.



## Patent Exhaust Ventilator,

Schoorsteenkapen — Luchtinjectors enz.  
voor het ventileren van lokalen, het bevorderen der trekking  
en het tegengaan van valwinden in schoorsteenen.  
PRIJZEN LAGER. CAPACITEIT HOOGER  
dan elk bekend systeem.

Vraagt de prijsconrant van November 1905.

D. P. H. HASSELMAN,  
AMSTERDAM, Spaarndammerstraat 52-60.  
Telefoon No. 857



## Aanleg van Centrale Verwarming

IN ALLE SYSTEMEN.

F. C. WEYERSTALL = ELBERFELD.

Vertegenwoordiger voor Nederland:

LUIJKE & Co., Rotterdam.

NEDERLANDSCHE  
MAATSCHAPPY VOOR  
MONIER WERKEN  
DIRECTEUR J. N. LANDRE

CEMENT IJZERWERKEN  
VOLGENS SYSTEEM  
MONIER  
EEN AANVERWANTE STELSEL

BETONWERKEN VAN  
ALLERLEI AARD  
AMSTERDAM  
KANTOOR EN FABRIEK:  
JAAGPAD No. 53 OMYAL (Weesperzijde.)  
TELEFOON No. 3028.

## Fabriek van Houten Parketvloeren. AUG. LACHAPPELLE, BREDA.



Beveelt zich aan voor de levering van  
Houten Parketvloeren,

eenvoudig of rijk van teekening in verschil-  
lende systemen, massief, opgelegd, vocht-  
werend, ook systeem „tapis” op het oog  
gelijk aan massieve vloeren.

Houten Asphalt Tegels.

Catalogi, beschrijvingen en prijzen op aanvraag.

## ASSMAN & Co.

≡ ZUIVERAARS ≡  
OOK VAN MUIZEN

Keizersgracht 310 AMSTERDAM

Bekroond met goud } 1878  
Tentoonstelling } 1895  
1906  
INT. TELEFOON 4202.

v. d. Schuijt & Kuntze,  
INGENIEURS,  
AMSTERDAM.

Centrale  
Verwarming.

Pijpleidingen,  
Ribbenbuizen, enz.

H.H. Architecten

laat muren en plafonds bepleisteren met  
ROBINSON'S ALBAST CEMENT = wordt Glashard,  
helder wit,  
kan worden afge-  
wasschen.  
kan DIRECT  
worden beschilderd.

wordt steeds met groot succes toegepast in:  
Ziekenhuizen, Sanatoriums, Mili-  
taire Hospitalen, Kazernen, Ge-  
stichten, Kerken, Kloosters, Scho-  
len, Schouwburgen, Electricische  
Centralen, Kantoorgebouwen, Par-  
ticuliere Gebouwen, enz., enz.

Ook voor Buitenwerk.  
PROSPECTUS OP AANVRAAG.  
ALLEENVERKOOPERS

G. VAN LENT & Co.  
NIEUWEHAVEN 163.  
ROTTERDAM.



**GEBR. VAN DER VLIET,**  
Ijzer- en Staalhandel  
**AMSTERDAM.**

STAAF-, BAND-, PLAAT-, HOEK- en T-IJZER, enz.  
STALEN BALK- en LJ-PROFIELEN. —  
GEGOTEN BÖHLERSTAAL.



van 6 tot 12 m. voorradig.

tot 30 m. voorradig.

Alleen verkoop van P. L. H. Kroonijzer en Wilha. S. M. Vloetijzer.

STAKDOOREN, ONNOADIC.  
VOCHTWEREND.  
ISOLEEREND.  
BRANDVRY.

DE BESTE BINNEN VAN  
Bouwmen van  
**BRUCKNER-PLATEN**  
VRAACT PROSPECTUS.  
VRAACT INDUSTRIA.  
FABRIEK "BRED A GOEDKOOP."  
KONNEN DIRECT  
BEHANGEN, GEWIT AF  
BESCHILDERD WORDEN.

LANC:  
66%  
HAAC:  
50%  
DIK:  
6 en 8 1/4

**PRISMA'S LUXFER.**

Sousterrain, verlicht door Luxfer vloertegels.



Voor inlichtingen wende men zich tot **WM. VAN RIJN,**  
Keizersgracht 181. Amsterdam. Telefoon No. 2621.

**ZECHIT**

MAAKT BETON EN PLEISTER-  
WERK WATERDICHT.

**ZECHIT** verzekert droge kelders en fun-  
deeringsmuren in vochtigen bodem.  
**ZECHIT** bepleistering absoluut bestand  
tegen het weer en ondoordring-  
baar voor water bij slagregens.

**ZECHIT** maakt vochtige muren droog.  
**ZECHIT** geeft waterdichte en vorstvrije  
brouwerijkelders.

**ZECHIT** maakt beerkullen en putten voor  
huishoudwater ondoordringbaar.  
**ZECHIT** is bestand tegen beerwater, oplos-  
singen van zouten, minerale wate-  
ren, enz., het heeft veel meer weerstands-  
vermogen dan cement-bepleistering.

Uitstekende uitkomsten van waterdichtheid en  
weerstand tegen waterdruk door het Proefstation  
Koning & Bionfait, Amsterdam.  
Hoogst waardeerende beoordeeling door de eerste  
deskundigen.

Zechsteen en Zechitwerke Bredelar  
G. m. b. H. Cassel.

Vertegenwoordiger:  
**I. LEHREN,**  
Nieuwe Heeregracht 37, Amsterdam.



**GEB<sup>s</sup>. VAN MALSSEN, DEN HAAG.**

STOONTIMMERFABRIEK.

Deuren, lijsten, betimmeringen, en  
parketvloeren.

**W.C.J. VAN DER MEIJDEN**

NIEUWE HAVEN 1-3  
DEN HAAG  
STOOMJALOUZIEËN  
FABRIEK OPPER: 1886.

HOUTEN EN STALEN ROLLUIKEN

GRAND-PRIX

Tege-  
gen  
Inbrach-  
"Zon."

LONDEN  
1906.

HOOGSTE ONDSCHIEDINGEN (GRAND-PRIX)  
Gouden Medailles en Erekruiden.  
TE MARSEILLE, WIENEN, NAGUIR, PARIJS,  
BRUSSEL en BOEKAREST.

De N. V. 's Gravenhaagsche Machinefabriek, Metaal- en IJzergieterij  
v/h SPOOR, WIJNVOORD & Co.,

**Zuidwest Buitensingel 39**

bericht aan belanghebbenden, dat zij heeft gekocht van de N. V.  
Pletterij v/h. ENTHOVEN & Co. eene groote collectie houten en  
koperen modellen waaronder van

**Kolommen, Lantaarnpalen, Straatkolken, Ramen, enz.**

voor de levering waarvan zij zich beleeft aanbeveelt. Levering in  
kortst mogelijken tijd tegen uiterst concurrerende prijzen.

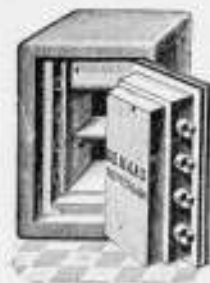

**DE HAAS.**

N. V. Rotterdamsche Brandkastenfabriek voorheen  
Jb. de Haas & Zoon.

**ROTTERDAM.**

SPECIAAL FABRIEK VAN

Pantserkasten. — Kluisdeuren. — Pantserkelders. — Safe-inrichtingen, enz.

OPGERICHT 1840.

Magazijn: Wijnhaven 63. Fabriek: Elisabethstraat.  
Filiaal Lange Houtstraat 24 's HAGE.

Amsterdamsche Jalousiefabriek  
Opgericht 1875.

**ROLLUIKEN, ZONSCHERMEN.**

Speciale Fabriek voor

Marquisen, Tochtschermen en Serrebedekking.

Geschilderde Winkelgordijnen.

Tuintenten en Tuinparasols met en zonder tafel, Glasjalouziën, enz.

Eenig Adres voor HOUTEN PARKET TAPIJEN.

**J. F. KRONER & Zonen,** Spuistraat 246, 248, 250, Amsterdam.

**GREY-BALKEN**



In Profielhoogten  
tot 750 m.M.

In Flensbreedten  
tot 300 m.M.

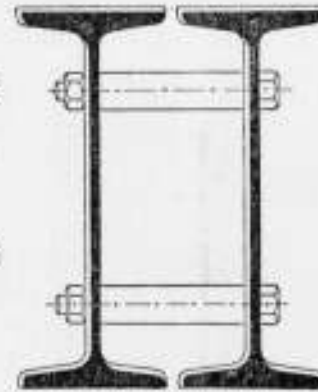

**DIFFERDINGEN**

Alle gewenschte inlichtingen te bekomen bij den Vertegenwoordiger:

**G. D. VAN DER LINDEN, AMSTERDAM, Singel 544.**

**BALK- en  
-STAAL,**

alle lengten tot twaalf meter in  
normaalprofielen tot de laagste  
prijzen in voorraad bij

**DIKEMA & CHABOT,  
Rotterdam.**

**Een best en  
voordeelig**

adres voor

**ROLLUIKEN,**

Jalouziën, Markiezen,  
Zonschermen

en alle benodigdheden op dit gebied  
vindt U aan de nieuw Electricch inge-  
richte Fabriek van

**J. P. SENFT te Haarlem.**

Heeren aannemers vraagt prijsoogtaaf.

Naaml. Venn.

**Dordrechtsche Asphaltfabriek**

v/h. f<sup>r</sup>. **ROODENBURG & Co.**

**ASPHALT-DAKPAPIEREN**

**CEMENT-MASTIEK** / MERK  
**HOUTCEMENT** / "ETNA"

**PAPPOLEUM**

**ASPHALTVLOEREN** en  
**DAKBEDEKKINGEN**

worden onder veeljarige garantie  
uitgevoerd.

**P. BOURDREZ**

Constructeur van werken in

**Gewapend beton.**

VALERIUSSTRAAT 8.

's GRAVENHAGE.

**N. V. Utrechtsche  
Asphaltfabriek**

v/h Firma **STEIN & TAKKEN,**

**VULKAAN** Hout-Cement / Dakbe-  
Cement-Mastix / dekking.

**ASPHALTVLOEREN, enz.**

# GEWAPEND BETON.

Uitvoering van alle werken. Begrootingen en ontwerpen kosteloos.

**Koninklijke Rotterdamsche Cementsteenfabriek**

voorheen

**VAN WANING & Co. — ROTTERDAM-ENSCHEDÉ.**

Grootste voorraden Riolen, Buizen, Putten, Kolken. enz.

**Industriële-Maatschappij**

VAN

**F. J. STULEMEIJER & Co. = BREDA.**

**Constructeurs van Werken in Gewapend Beton.**

Menige groote brand heeft in den laatsten tijd doen inzien, dat bij den bouw van branderijen, fabrieken, pakhuizen, gestichten, enz. gebruik gemaakt moet worden van het absoluut brandvrij materiaal **GEWAPEND BETON.**

**TH. VAN HEEMSTEDÉ OBELT,**

Mem. San. Inst. London.

**Sanitary Engineer,**

HOOFDKANTOOR EN MAGAZIJN  
150/1 de Ruyterkade. — **AMSTERDAM.** — Filiaal 44 Rokin.

Hoofdagent voor Nederland en Koloniën van SHANKS & Co. Ld., te Barrhead.

SPECIALITEIT VOOR DE LEVERING VAN COMPLETE BADINRICHTINGEN.

**PRIVAAT-INRICHTINGEN.** — Shanks Closets zijn nog niet overtroffen.

Porseleinen en Geëmailleerd Ijzeren Badkuipen.

Geïssers geheel van rood koper, van binnen vertind. Zij bederven het water niet, overtreffen al de tot nu toe bestaande en kosten niet meer. Attesten ter inzage.

**CLOSETS, WASHTAFELS, URINOIRS, GOOTSTEENEN ENZ. — VERWARMING en VENTILATIE.**

CHAMBERLAND FILTERS, Systeem Pasteur.

**ELECTRISCHE KACHELS, CONDENSING GAS-KACHELS, zonder afvoer naar buiten. SCEPTIC-TANKS, WARMWATER-VERZORGING, volgens verschillende systemen, ook door middel van het keukenfornuis.**

Begrootingen, prijsopgaven en offertes worden op aanvraag kosteloos toegezonden.

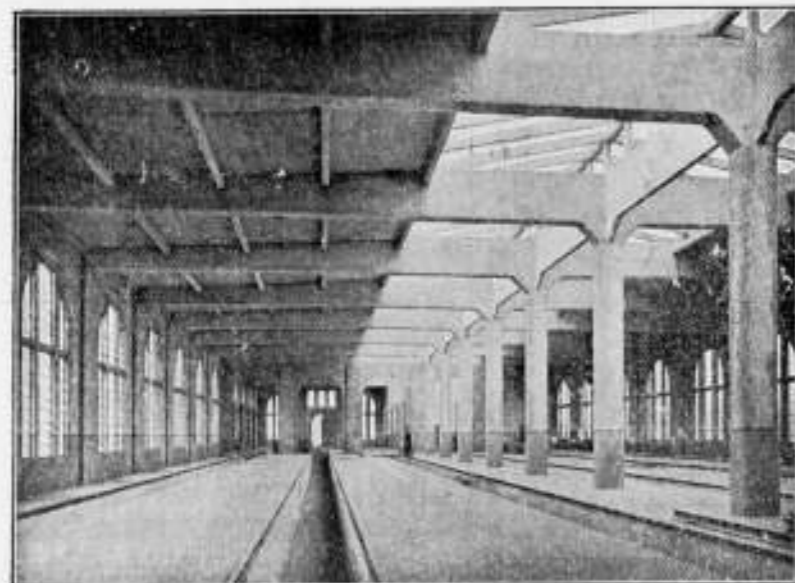

Rijtuig-waaijer der N. Holl. El. Sp. Mij. te Leidschendam.

**Hollandsche Maatschappij**

tot het maken van werken in

**GEWAPEND BETON.**

DIRECTEUR:

**A. C. C. G. VAN HEMERT.**

*Civil Ingenieur.*

**'S-GRAVENHAGE.**

Conradkade 62.

Interc. Telefoon 2669.

Telegram-Adres: **BETONIJZER.**

27<sup>e</sup> JAARGANG · 1907. N<sup>o</sup> 37

**BOUWKUNDIG  
WEEKBLAD.**

**· ORGAAN VAN MAATSCHAPPY ·  
· TOT BEVORDERING DER BOUWKUNST ·**

**BESTUUR VAN DE MAATSCHAPPY:** A. SALM G.Bz., Voorzitter. W. J. DE GROOT, Vice-Voorzitter, — V. G. A. BOSCH, L. C. DUMONT, G. W. VAN HEUKELOM, D. E. C. KNUTTEL, J. A. MULOCK HOUWER, F. J. NIEUWENHUIS, B. J. OUËNDAG, J. VERHEUL Dz., P. A. WEELDENBURG.

**COMMISSIE VAN REDACTIE:** Ed. CUYPERS,  
A. SALM G.Bz., J. VERHEUL Dz.  
**REDACTEUR:** C. T. J. LOUIS RIEBER.

**BUREAU VAN REDACTIE:** MARNIXSTR. 402 AMST.  
**BUREAU VAN ADMINISTRATIE:** HERDERSTR. 5 DEN HAAG  
**UITGEVER:** MOUTON & Co DEN HAAG

**· INHOUD ·**

**· ABONNEMENTSPRIJS ·**

N<sup>o</sup>. 37. 14 SEPTEMBER 1907. Mededeelingen betreffende de Mij. — Jacob van Campen, door A. W. Weissman. — Goch en Xanten, door W. — De nieuwe Huishoudschool te Amsterdam. — Verslagen van vergaderingen. — Prijsvragen. — Inhoud van Tijdschriften. — Berichten. — Personalía. — Bureau voor plaatsing van opzichters en teekenaars. — Aankondiging en afloop van aanbestedingen. — Lijst van Fabrikanten, Leveranciers, enz. — Advertentiën. — Bij dit nummer behoort een plaat.

voor Nederland: fr. p. p. / 15.— 's jaars, voor Indië en het Buitenland (bij vooruitbetaling) fr. p. p. / 17.— Prijs DER ADVERTENTIËN: van 1—5 regels / 1.—, elke regel meer 20 cents Grootte letters naar plaatsruimte. — AANKONDIGING VAN AANBESTEDINGEN 15 ct. p. r. m. premie 1/2 maal. — ABONNEMENT VAN ADVERTENTIËN tegen belangrijk verminderde prijzen en kosteloze opname der advertentiën in het Tijdschrift der Mij.

**MAATSCHAPPIJ TOT BEVORDERING  
DER BOUWKUNST.**

97ste Algemeene Vergadering op Vrijdag 20 September 1907 te Nijmegen, met daaraan verbonden tochten op Zaterdag 21 September naar Gennep, Goch en Xanten.

Heeren leden die aan de verschillende tochten wenschen deel te nemen (Zie Bouwkundig Weekblad van 7 September j.l.) worden dringend verzocht, het hun toegezonden inschrijvingsbiljet, alsnog uiterlijk vóór 16 September 1907 te zenden aan het Bureau van de Maatschappij tot Bevordering der Bouwkunst, Marnixstraat 403 te Amsterdam.

**JACOB VAN CAMPEN.**

De 13 September 1907 was het 250 jaar geleden, dat de „Architectus incomparabilis” Jacob van Campen stierf. Hij is begraven in de Groote Kerk te Amersfoort, waar zijn zwager Jan Heereman en zijn zuster Geertruyd van Campen, echtelieden, hem het bekende monument hebben opgericht.

Vondel vertoefde in Denemarken, toen Van Campen overleed. Maar toen hij teruggekeerd was, maakte hij het grafschrift:

„De Aertsbouheer uit den Stam  
Van Kampen ligt hieronder  
Die 't Raadhuis t' Amsterdam  
Gebouwd heeft, 't achtste Wonder.”

Vondel plaatste daarbij: „gestorven 23 September 1657”, een dagteekening, die ook wordt opgegeven in het gedicht dat Jan Asselijn ter gedachtenis aan Van Campen vervaardigde. Hoe dit verschil te rijmen is, laat zich niet met zekerheid zeggen. Misschien rekende men te Amersfoort, waar Van Campen begraven is, naar den ouden stijl, terwijl Vondel en Asselijn den nieuwen stijl, toen te Amsterdam gebruikelijk, volgden. Het kan echter ook zijn, dat in 1841, toen de zerk hersteld is, de uitgesleten 2 in een 1 is veranderd.

Eigenaardig is het verder, dat Houbraken op gezag van een te Haarlem verschenen dichtwerk, waarvan geen exemplaar meer bekend is, den sterfdag van Van Campen als 4 Maart 1658 geeft.

Maar daar wij weten dat de erfgenamen van Van Campen den 22 September 1657 voor f 100.— het graf in de kerk te Amersfoort kochten, zoo kan het overlijden niet 23 September 1657, laat staan 4 Maart 1658 hebben plaats gevonden, en is de datum van 13 September de meest waarschijnlijke.

Vondel zal niet goed ingelicht zijn, toen hij van zijn reis thuis kwam. Hij heeft wel eens meer gedwaald, wat men een dichter niet al te kwalijk mag nemen. Een bewijs van dit dwalen is zijn vers: „De Nachtegaal van Amisfort”, gemaakt nadat Van Campen gestorven was. Deze „nachtegaal” is de bouwmeester zelf, die door Vondel dus genoemd werd, omdat de dichter meende, dat Van Campen nooit eenig honorarium in rekening had gebracht. De nachtegaal laat zich ook niet voor haar zang betalen. Het onderzoek der archieven heeft echter geleerd, dat Van Campen, wat niemand hem kwalijk nemen zal, flink gehonoreerd werd, en dus op den titel van nachtegaal geen aanspraak had.

In het Gebouw van de Maatschappij tot Bevordering der Bouwkunst, Amsterdam, Marnixstraat 402, is gevestigd een Permanente Tentoonstelling van Bouwartikelen, dagelijks kosteloos te bezichtigen.





grootste architecten, nu twee en een halve eeuw verstreken, sinds hij voorgoed de oogen sloot.

A. W. WEISSMAN.

Algevaardigden van het Hoofdbestuur van de Maatschappij tot Bevordering der Bouwkunst en van de Afdeling Haarlem, zoodra van het Genootschap „Architectura et Amicitia” brachten Vrijdag 11. een eerbiedige hulde aan de nagedachtenis van dezen grooten bouwmeester, waarbij de heer Weissman het woord voerde en werd aan het grafmonument in de St. Joriskerk te Amersfoort een lauwerkranz gehecht met de linten der Nederlandsche kleuren en het wit en blauw van St. Lucas, waarop de eenvoudige woorden: „Aan Jacob van Campen”.

## GOCH EN XANTEN.

Van het bezoek aan Goch en Xanten, dat, door de leden der Maatschappij, die de Septembervergadering bijwonen, gebracht zal worden, zal een uitvoerig verslag gegeven worden. Hier volgen voorloopig enkele mededeelingen omtrent wat in die beide steden te zien is, welke ongetwijfeld den deelnemers aan de tocht niet onwelkom zullen zijn, en anderen, wien de gelegenheid ontbrak, ditmaal mede te gaan, wellicht opwekken, om ook eens over de grenzen een kijkje te gaan nemen.

Te Goch is, behalve een poort en een gevel uit de 15<sup>e</sup> eeuw, ook nog eenig werk uit de 16<sup>e</sup> eeuw, voornamelijk gevelfragmenten, te zien. Maar in het bijzonder de kerk is de bezichtiging waard. Zij is uit de 14<sup>e</sup> en 15<sup>e</sup> eeuw afkomstig, en haar baksteen-architectuur heeft een bepaald Nederlandsch karakter. Oorspronkelijk had het gebouw drie beuken van dezelfde hoogte. In de 15<sup>e</sup> eeuw werd echter de zuidelijke beuk afgebroken en door een nieuwen vervangen, breeder en hooger dan de oude, zoodat hij nu als het ware een kerk op zich zelf vormt. Waarschijnlijk was het de bedoeling de geheele kerk dus te verbouwen, doch daarvan is niets gekomen.

Het interieur is tamelijk streng. De aandacht van den bezoeker wordt voornamelijk getrokken door de doopvont, in 1516 door Jan Abels gegoten, die evenals een luchter uit dienzelfden tijd een prachtig stuk geelgieterswerk mag worden genoemd.

Xanten bezit in zijn St. Victorskerk een der meest belangrijke bouwwerken uit de middeleeuwen. De ligging van deze kerk herinnert aan die der St. Stevenskerk te Nijmegen. Het marktplein van Xanten strekt zich aan de zuidzijde der kerk uit, doch is van het eigenlijke Kerkplein door huizen gescheiden. Door een poort wordt het van de Markt bereikt. Door andere nauwe steegjes, vroeger ook door poorten afgesloten, staat het met de andere straten der stad in verbinding. De geheele aanleg doet denken aan de „immuniteiten” der Utrechtsche kapittelkerken of aan het Begijnhof te Amsterdam.

De St. Victorskerk, die geheel van gehouwen steen werd opgetrokken, is een basiliek met dubbele zijbeuken, doch zonder transept. De middenbeuk wordt door den halven tienhoek afgesloten. De zijbeuken eindigen ieder in een halven achthoek, die onder 45 graden geplaatst is, zoodat een even eigenaardige als rijke plattgrond ontstond, die aan dien der St. Maartenskerk te Yperen doet denken.

Het koor, met de twee aansluitende kapellen, was in 1311 voltooid; het had toen slechts drie beuken. In 1359 is de zuidelijke kapel als sacristie gebouwd, die later in een zijbeuk is veranderd. De tweede noordelijke zijbeuk is in 1437 vol-eindigd.

Pas in 1483 werd het Romaansche schip, waaraan het koor was gebouwd, afgebroken. De Romaansche torens behield men echter. Zij bevatten klokken van Nederlandsche

gieters uit de 15<sup>e</sup> eeuw, als Willem Boerken, Willem van Wou en Gerrit van Wou.

Het schip der kerk behoort tot de rijkste voortbrengselen der Gothiek. Het heeft tusschen de torens een breed spitsboogvenster. Terwijl de meeste Gothische basilieken een hoog middenschip bezitten is dat te Xanten betrekkelijk laag, daar de gewelven reeds onmiddellijk boven de triforium-galerij beginnen. Dit heeft tengevolge, dat de rijk versierde luchtbogen bijna geheel achter de daken der zijbeuken wegschuilten. Het is duidelijk te zien, dat het koor twee bouwperiodes heeft gehad, want de oostelijke deelen zijn eenvoudiger gedetailleerd, dan het overige. Het koor heeft kruisgewelven, het schip daarentegen stergewelven.

Bijzonder merkwaardig is het oxaal, dat het koor afsluit en in 1400 voltooid was. Het bezit nog de zoogenaamde cancelli, tribunes voor het lezen van Evangelie en Epistel.

De St. Victorskerk behoorde aan een kapittel, welks kanunniken aan het Kerkplein hun woningen hadden. Maar het kapittel bestaat niet meer. Terwijl meestal kapittelzaal en kruisgang aan de zuidzijde der kerken zijn geplaatst vinden wij ze te Xanten aan de noordzijde. De zaal, wier gewelven door drie achtkante pijlers zonder kapitelen gedragen worden, ontvangt door vier groote spitsboogvensters haar licht. Langs de wanden staan nog de banken van het kapittel. De boekerij, meer westelijk gelegen, heeft als bouwwerk geen waarde, doch bevat talrijke mis- en getijdeboeken uit de 15<sup>e</sup> en 16<sup>e</sup> eeuw.

Ofschoon de rijke Gothiek van den kruisgang wel de aandacht verdient vallen toch de tegen de muren aangebrachte grafteekenen het meest in het oog. De Renaissance is hier reeds toegepast, hoewel Gothische motieven niet geheel en al ontbreken. Maar de meesters, die dit werk gemaakt hebben, bezaten niet het talent der Nederlandsche beeldhouwers der 16<sup>e</sup> eeuw, wier tijdgenooten zij waren. Eigenaardig is, dat de Xantensche kanunniken allen echt Nederlandsche namen hebben gehad.

Treedt men de kerk binnen, dan vindt men er een prachtig hoofdaltaar, in 1533 door Willem van Roermond, Hendrik Douwerman en Bartholomeus de Bruijn voltooid, een werk, dat haast nergens zijn wedergade vindt.

De Renaissance kas is in haar nissen door Douwerman met borstbeelden van heiligen gevuld, in de halfronde bekroning heeft De Bruijn den gekruisten Christus geschilderd. In het midden staat de 12<sup>e</sup> eeuwse reliekschijn van St. Victor, een merkwaardig voortbrengsel van goudsmidskunst.

De koorbanken uit de 14<sup>e</sup> en 15<sup>e</sup> eeuw hebben tamelijk eenvoudige vormen. Maar de in 1501 te Maastricht gegoten geelkoperen luchter vóór het altaar is een meesterstuk.

Belangrijk zijn ook de tapijten, die boven de koorbanken hangen en die een overzicht geven van de weefkunst der 15<sup>e</sup>, 16<sup>e</sup> en 17<sup>e</sup> eeuw. In het bijzonder de tapijten van 1520, met levensgrote figuren munten uit.

In de noorderzijbeuk is het altaar van St. Antonius met een prachtige kas van gesneden eikenhout versierd, die omstreeks 1510 door een zekeren Dunwegge werd vervaardigd. Hendrik Douwerman, dien wij reeds als een der meesters van het hoofdaltaar leerden kennen en die ook de St. Nicolaaskerk te Calcar van haar beroemde snijwerken voorzag, is de maker van het altaar der Tienduizend Martelaars in den zuiderzijbeuk. De technische vaardigheid grenst hier aan het wonderbaarlijke. En bij alle uitvoerigheid is de indruk die het geheel maakt, toch rustig. In het bijzonder het paneel onmiddellijk boven de altaartafel is met zulk een virtuositeit gesneden, dat het als geboetseerd lijkt.

De geschiedenis der glasschilderkunst kan men in de St. Victorskerk van de 13<sup>e</sup> tot 18<sup>e</sup> eeuw bestudeeren. In

steen constructiedee- len, reeds spoedig de aandacht. Een tegel- vulling duidt den voor- binganger de bestem- ming van het gebouw nader aan. De aardige kleurcombinaties van enkele zich daartoe leenende onderdeelen van den bouw, een bloemenhek met bloe- men ontnemt hem tevens de gedachte als zoude dit gebouw alleen een dor en drooge leerinrichting zijn.

Dit viel ons ook op zoodra wij de deftige, blank bewerkte, eiken- houten deuren waren doorgegaan en een blik in vestibule en traphuis wierpen die ons naar de wachtkamer voerde, waar wij zouden wach- ten op den gids die ons het gebouw zou laten zien — overal vroolijke, aardige kleuren, hetzij metselwerk, hetzij tegelbekleding van de



Voorgevel

en der benedenvensters van het koor vindt men het oudste glas, kleine tafereelen uit het Nieuwe Testament, die in grisaille tegen een fond van rood, blauw of groen uitkomen. Boven in het koor zijn 15<sup>e</sup> eeuwse wapenramen te zien, terwijl in den middenbeuk Renaissancevensters bewaard bleven.

De schatkamer is beroemd om haar oude borduurwerken, waaronder een kazuifel uit de 11<sup>e</sup> eeuw, een verzameling van koorgewaden, fraaier dan ergens anders, worden aangetroffen.

Behalve de St. Victorskerk bezit Xanten nog andere overblijfselen uit de middeleeuwen, zoodaas een gevel aan de Markt, die gerestaureerd is en de oude Kleef- sche poort, welke aan nu niet meer bestaande Neder- landsche doet denken.

De poort, die van de Markt toegang tot het Kerk- plein geeft doet wel eenigszins de Kerkboog te Nijmegen in de herinnering komen. Maar door haar sierlijke bekroning in Renaissancestijl, die een later bijvoegsel is, maakt de Nijmeegsche Kerkboog een meer schilder- achtigen indruk.

Boven deze poort, die uit de 15<sup>e</sup> eeuw afkomstig is bevindt zich een kapel, aan St. Michiel gewijd, die echter tegenwoordig niet meer voor het houden van godsdienstoefeningen wordt gebruikt.

W.

## DE NIEUWE HUISHOUDSCHOOL TE AMSTERDAM.

De Redactie van het Bouwkundig Weekblad ontving een uitnodiging tot het bijwonen van de opening van het nieuwe gebouw op den 11<sup>e</sup> dezer, waarvan zij dankend gebruik heeft gemaakt.

Aan de nieuwe, bij velen zeker nog niet bekende Gabriël Metsustraat No. 8 (tusschen Museum- en Concertgebouw-kwartier) trekt de sombere doch dege- lijke gevel uit baksteen opgetrokken met eenige zand-



Hal.



## AANKONDIGING VAN AANBESTEDINGEN



MAANDAG 16 SEPTEMBER.

**BOXTEL.** Het bouwen eener bewaarschool met aanhooren, in de parochie van het H. hart aldaar.

De archit. Leo Gijjaerts te Tilburg n.m. 4 u. in het koffiehuis van Fr. v. d. Meerendijk. Bestek en teek. à f 1,50 verkrijgb. bij W. Bergmans te Tilburg. Inl. geeft gen. archit. Aanw. 16 Sept. n.m. 2 1/2 u.

**EINDHOVEN.** Het bouwen van een winkelhuis, winkel en werkwinkel met hovenhuis in de St. Catharinastraat aldaar.

De heeren H. Wijn, v. Hout en F. Jeschar 's av. 8 u. in het koffiehuis van H. Rooijmans (Kleine berg). Bestek en teek. à f 1,75 verkrijgb. bij de besteders. Inl. geeft Th. Kerstjens.

**HEMRİK (Fr.).** Het bouwen van een directeurswoning naast de fabriek aldaar.

Het best. der vereen. voor zuivelbereiding. Bestek ter inzage bij den kastelein Hoekstra en à f 1,50 verkrijgb. bij den arch. A. Kooistra te Gorredijk, die inl. geeft. Bij. in te zenden ten kantore der fabriek.

**OOSTERBEEK.** Het bouwen van een woonhuis aan de Beukelaan aldaar.

De archit. A. M. v. Steenis 's av. 7 u. in het cafe van D. A. D. v. Gils in de Weverstraat, alwaar bestek en teek. ter inzage zijn en à f 1,50 verkrijgb. bij gen. archit. die inlicht. geeft. Aanw. gedaan.

**TILBURG.** Het bouwen van nieuwescholen met patronaat.

Het parochiaal kerkbestuur van het Heike. Bestek en teek. à f 1,50 verkrijgb. bij den archit. C. F. v. Hoof, Spoorlaan.

**ZWIJNDRECHT.** Het bouwen van een villa op een terrein aan den straatweg, genaamd „de Langeweg“.

De architect H. v. d. Esch Bzn. n.m. 3 u. in hotel „het Witte Paard“. Bestek en 3 teek. à f 6 verkrijgb. bij gen. arch. waarvan na afloop der besteding bij inlev. van bestek en teek. f 3,50 wordt teruggegeven. Inlicht. geeft gen. arch. Aanw. gedaan.

DINSDAG 17 SEPTEMBER.

**STAD ALMELO.** Het bouwen van twee woonhuizen aan de Tuinstraat aldaar, voor rekening van mej. H. Schoemaker.

De archit. C. Stuldreher v.m. 11 1/2 u. in het cafe van mej. A. Jansen aan de Markt, alw. bestek en teek. ter inzage zijn. Inlicht. geeft gen. architect. Aanw. 17 Sept. v.m. 9 u.

**UTRECHT.** Bestek no. 1124. Het maken van een dubbelen woning voor ploegpersoneel op het station Marienberg. Raming f 6000.

De Maatj. tot Expl. van Staatsspoorwegen n.m. 2 u. (lok. tijd.)

Bij de Gemeentewerken te 'sHERTOGENBOSCH kan in vasten dienst worden geplaatst een

## Teekenaar.

De jaarwedde bedraagt aanvankelijk f 900 met eene verhooging om de 3 jaren van f 120 tot dat het maximum van f 1380 zal zijn bereikt.

Aan de betrekking is verbonden die van leeraar aan de Koninklijke School voor nuttige en beeldende kunsten op eene jaarwedde van ruim f 400.

Sollicitaties zijn vóór 20 Sept. a.s. te richten aan den burgemeester onder bijvoeging van afschriften van diploma's en getuigschriften en van nadere mededeelingen omtrent leeftijd, opleiding en vroegere werkzaamheid.

De sollicitanten, met wie persoonlijke kennismaking wordt verlangd, zullen daarvan nader worden verwittigd.

Bij de Gemeentewerken te 's Hertogenbosch bestaat gelegenheid om tijdelijk te worden geplaatst als

## Adjunct-Teekenaar

op eene belooning van f 45.— per maand, voor een jongmensch bijzonder goed kunnende teekenen en calcueeren en eene zeer goede hand schrijvende.

Zich te vervoegen met bewijsstukken vóór 24 dezer bij den Ingenieur-Architect dezer gemeente.

## Assurantie Maatschappij tegen Brand-

schade en op het Leven

De **NEDERLANDEN** van 1845.

's-Gravenhage, Kerkplein, hoek Prinsestraat — Amsterdam, Sophiaplein — Rotterdam, Zuidblaak 24 (Beursplein) — Breda, Prinsenkade — Haarlem, Grootte Houtstraat 71<sup>000</sup>, hoek Gedempte Oude Gracht — Nijmegen, In de Betoustraat 8 — Groningen, Vischmarkt 40 hoek Haddingestraat — Zutphen, IJselkade.

Hoofd-Directie te 's-Gravenhage:  
CAREL HENNY, Directeur;  
Mr. J. J. HENNY, Adj.-Directeur.  
G. TEERINK, Alg. Procuratiehouder.

Kapitaal . . . . . f 4.000.000.00  
Reservefonds uit. 1906 . . . . . 1.235.400.00  
Betaalde Brandschaden tot  
uit. 1906 . . . . . - 31.495.000.00.

**BRAND - LEVEN - INBRAAK.**

Verzekering tegen vaste en zeer billijke Premien, zonder Inleggelden of Nabetalingen.

Maatschappij tot Exploitatie van Staatsspoorwegen.

## AANBESTEDING.

Op DINSDAG den 1sten October 1907, des namiddags ten 2 ure (lokale tijd), aan het Centraalbureau der Maatschappij tot Exploitatie van Staatsspoorwegen in het Moreelse Park te Utrecht, van:

Bestek No. 1122.

Het maken van een seinhuis D op het tweede perron van het station ARNHEM.

Begrooting f 7500.—.

De besteding geschiedt volgens § 49 van het bestek.

Het bestek ligt van den roden September 1907, ter lezing aan het Centraalbureau in het Moreelse Park en aan het bureau van den Sectie-Ingénieur D. MOLENAAR, te Zutphen en is op franco aanvraag (per brief) aan genoemd Centraalbureau (Dienst van Weg en Werken) te bekomen, tegen betaling van f 1,00.

Inlichtingen worden gegeven aan het Centraalbureau (Dienst van Weg en Werken) en door den Sectie-Ingénieur voornoemd.

Aanwijzing op het terrein zal geschieden den 21sten September 1907 ten 11 ure voormiddag (West Europeische tijd) wachtkamer 3e kl. Arnhem.

Utrecht, den 3den September 1907.

OSS. Het bouwen van een beerenhuis in de Kerkstr. aldaar.

De heer I. Elsbach n.m. 3 u. te zinen kantore. Bestek en teek. verkrijgb. bij den bouw. Henri Pulles, die inl. geeft. Aanw. 19 Sept. v.m. 11 uur.

**REUSEL (N.Br.).** Het bouwen van eene sigarenmakerij en bijbehorende werken met bijlevering van alle daartoe benood. materialen, enz.

De bouw. P. v. Mierlo Chrz. te Waalre n.m. 4 1/2 u. in het cafe van de Kinderen Vermeulen, alwaar bestek en teek. ter inzage zijn. Inlicht. geeft gen. bouw.

## Museum van Kunstnijverheid te Utrecht. (Avondeursussen.)

Tegen October a.s. wordt gevraagd

## een assistent-leeraar in 't Vak teekenen.

Inlichtingen b. d. Direct. den Hr. P. J. HOUTZAGERS, Wilhelmijnepark 24, Utrecht.

## Gewapend-Beton.

Uitvoering van alle werken.

## L. H. Kurpershoek, ROTTERDAM.

(ZWAANSHALS).



„FLUX“ bovenlichtsluiting D.R.P. 157566 D.R.P. 152008.

„FLUX“ wordt met één koord geopend en gesloten.

„FLUX“ na proefname door Heeren Architecten aanbevolen.

„FLUX“ vervaardigd voor de bovenlichten in Holland.

„FLUX“ wordt door ons direct geleverd.

Inlichtingen en prijzen

## VAN DE POLL, PURMEREND.

Vertegenwoordiger voor Nederland en Koloniën



KANTOORLOKALEN IN HET BANKGEBOUW TE DORDRECHT.

Architecten Gebrs VAN GENDY A.LEX.

## AFLOOP VAN AANBESTEDINGEN

### 21 AUGUSTUS.

TILBURG. Eenige verbouwing aan bestaand winkelhuis en het bouwen eener nieuwe bakkerij. Door de R.K. coop. vereniging „Het Anker”.  
Laagste inschr. P. v. Domburg, f 3386.

### 26 AUGUSTUS.

VROUWENBUURTSTERMOLEN (Fr.). Het weder opbouwen der afgebrande boerderij te Vrouwenbuurtstermolen. Raming f 10000. Door den heer P. Jorna te Weidum.  
Gegund aan P. Boonsta, Menaldum, f 9645.

### 30 AUGUSTUS.

SCHIEDAM. Het bouwen van een machinisten- en twee stokerswoningen op een terrein aan de Westzijde van den waterloren. Door de comm. voor de gemeente gasfabriek en drinkwaterleiding.  
Laagste inschrijvers P. Slavenburg en N. Scheerkogel, f 7425.

### 31 AUGUSTUS.

BORGHAREN. Het bouwen van een raadhuis met Veldwachterswoning en brandspuithuis. Door het gem. best.  
Laagste inschrijver P. Pieters, Borgharen, f 4385. Gegund.

HARKSTEDE. Het weder opbouwen van een afgebrande behuizing en schuur te Kolham, met al het daartoe benodigde. Ram. f 2286. Door den heer J. v. d. Veen.  
Laagste inschrijver J. K. van Timmeren, Slochteren, f 2999,99.

### 2 SEPTEMBER.

DOORN. Het bouwen van een villa genaamd „Hoog Moersbergen”, binnen deze

gemeente. Door den arch. P. A. Weeldenburg te Rotterdam, namens dr. E. van Ryckevorsel aldaar.

Gegund aan J. Pothoven, Doorn, f 14710.  
KWINTSHEUL (Z.-H.). Het bouwen van een woonhuis, tevens hulpkantoor der postertien, voor rekening van den heer C. Bosman.  
Timmerwerk. Laagste inschrijver W. Vis, Kwintshoed, f 1320.  
Metselw. C. de Zoete, Wateringen, f 1295.

### 3 SEPTEMBER.

LEVEROIJ. Het bouwen van een burgerwoonhuis en aanhoorige werken met bijl. ver. van alle daartoe benod. materialen, enz. voor rekening van H. Bonten aldaar. Door den besteder.

Laagste inschr. J. Ottenheim en S. Stappers, Heijthuisen, f 2397. Gegund.

TILBURG. Het bouwen van kantoren en remises aan de Spoorlaan aldaar. Door de Directie der Tramweg Mij. Holl. Buurtspoorwegen.

Laagste inschr. Jac. v. Gorp, f 11256. Geg.

## LYST VAN LEVERANCIERS EN FABRIKANTEN

Prijs per regel voor niet geabonneerden op advertentieën f 5 — per jaar bij vooruitbetaling. Abonnés op Advertentieën 1 regel gratis voor iedere advertentie.

Albast-Cement. — G. VAN LENT & Co. Rotterdam.  
Aerogeengas. — Tj. v. d. ZEE, Bezuidenhout, Rijklof van Goensstraat 18, den Haag.  
Asfalt. — W. J. v. d. WETTERN en A. S. KEY, Rotterdam.  
Asbestleien. — Cementmestiekbedekking, Houtcement- en Houtcementdakbedekking, Haensler's Houtcement. — G. SMITS & Co. Weesperzijde 39 Amsterdam. Tel. 7466.  
Asbestleien, bouwmaterialen, enz. Bouwmaterialenhandel „STEEN-OORD”, 's-Gravenhage.  
Asfalt, Houtcement, Dakbedekking enz. — Dordrechtse Asphaltfabriek ROODENBURG & Co. Dordrecht.  
Asfalt, Houtcement, Dakbedekking enz. — N. V. Utrechtsche Asphaltfabriek v.h. firma STEIN & TAKKEN, Utrecht.  
Asfalt, te NED. ASPHALTFABRIEK, Utrecht.  
Asfalt, Houtcement, Dakbedekking, Amsterd. Asphaltfabriek „de Vesuvius”, Amsterdam.  
Assurantie-Mij. tegen Brandschade „de Nederlanden van 1845” 's-Gravenhage, Kerkplein hoek Prinsstraat.  
Atelier voor Decor. Kunst. KRUYMEL en MERCKENS, Haarlem.  
Badinrichtingen. — Th. VAN HEEMSTEDEN OBELT, Amsterdam.  
Beeld- en steenhouwwerk. — v. d. MAAS & Co., den Haag-Bussum.  
Beton- en Betonijzerwerken, DE KONINK, ROTTERD. CEMENT-STEENFABRIEK v.h. VAN WANING & Co. Rotterdam.  
Beton (Gewapend). — HOLL. MIJ. TOT HET MAKEN VAN WERKEN IN, 's-Gravenhage.  
Beton (Gewapend). — F. J. STULEMEIJER & Co. Breda.  
Beton (Gewapend). — P. BOURDREZ, den Haag.  
Beton (Gewapend). — Koninklijke Rotterdamsche Cementsteenfabriek voorheen VAN WANING & Co. Rotterdam.  
Betonsteenen, Machines voor holle. — EM. KOCKEN, Arnhem.  
Betonijzer „Kahn System”, Handelsmaatschappij van R. S. STOKVIS & ZONEN, Rotterdam.  
Bouwstoffen. — MARTIN & Co., Amsterdam.  
Bovenlichtsluiting „Flux”. — VAN DE POLL, Purmerend.  
Bovenlichtsluitingen in div. systemen, LUYKE & Co., Rotterdam.  
Brandkasten en Kluisdeuren. — DE LUGT & SERNE, Haarlem.  
Brandkasten, Kluisdeuren en Brandkluisdeuren. J. LIPS Bzn., Dordrecht.  
Brandkasten, Kluisdeuren, „Syst. Ostertag”, G. L. Schultz, Rott.  
BRANDKLUISDEUREN. — Wed. P. A. Schmoor & Zoon, Den Haag.  
Brücknerplaten. — FABRIEK INDUSTRIALIA, Breda.  
Cement-Ijzerw. — NED. MIJ. VOOR MONIERW. Amsterdam.  
Cementmestiekbedekking, Handel in Bouwmaterialen van J. A. SMITS & ZONEN, Ruijschstraat 30 b/d Weesperzijde, Amsterdam.  
Cementijzer-Constructies enz. — H. WESTENBERG, Ahnelo.  
Centrale Verwarming. — W. J. STOKVIS, Arnhem.  
Centrale Verwarming enz. — GEVEKE & Co., Amsterdam.  
Centrale Verw. en Ventilatie. — Th. v. HEEMSTEDEN OBELT, Amsterd.  
Centrale Verwarming. — LUIJKE & Co., Rotterdam.  
Centrale Verwarming, Ventilatie, Wasch- en Droog-inrichtingen, H. ZIMMERMANN, Utrecht.  
Centrale Verwarming. — JAN HAMER & Co., Amsterdam.  
Centrale Verwarming. — Wed. J. T. HUNCK & ZONEN, Amsterdam.  
Closets. — Th. VAN HEEMSTEDEN OBELT, Amsterdam.  
Eerste Nederl. Xylolith-Fabriek. — A. S. KEY, Rotterdam.  
Electro-Technisch Installatie Bureau. — BREEDVELD & SCHROEDER, Amsterdam.  
Excelsiorplaten. — GEBRS. VAN DER VIJGH, Amsterdam.  
„Flux” Bovenlichtsluiting. — VAN DE POLL, Purmerend.  
Gas, Stoom- en Waterleiding. — R. S. STOKVIS & ZONEN Leuvehaven 74-76, Rotterdam.  
Gaskachels (nieuwste condensings). — OBELT, Amsterdam.  
Glas in lood. — J. J. B. J. BOUVY, Dordrecht.  
Gewapend beton, HUYGEN & WESSEL, Siegwartbalken, R'dam.  
Gegoten gemaillieerd ijzeren waschafels — Th. VAN HEEMSTEDEN OBELT, Amst., 150 de Ruyterkade. Filiaal: 36, Rokim.  
Grondboringen. — A. J. STOEL Jr., Haarlem.  
Haarden. — Firma JAN JAARSMA, den Haag.  
Haeslersch Houtcement. — C. F. BEER, Keulen.  
HEINEKEN'S GLAZENWASSCHERIJ, Stoom Jaloezieën, en Rolluiken-fabriek. — 's GRAVENHAGE, Drieboekjes 3 voorheen Wagenstraat 39a. — AMSTERDAM, v. d. Helststraat 1.  
Houtcement- en Houtcementdakbedekking, Haensler's Houtcement, Handel in Bouwmaterialen van J. A. SMITS & ZONEN, Ruijschstraat 30 b/d Weesperzijde, Amsterdam.  
Huisdeursloten. — LIPS, Dordrecht.  
Jalousien. — J. F. KRONER & ZONEN, Spuistr. 246, 248, 250, Amst.  
Jossion-Cement. — A. E. BRAAT, Rotterdam en Amsterdam.  
Keien enz. — FERD. ENGERS, Amsterdam.  
Kokosplassen. — H. H. DE HAAN, Nijmegen.  
Langtematen, duimstokken enz. — W. J. WEISSENO, Amsterdam.  
Liften. Machinefabriek DE ZAAAN, Wormerveer.  
Liften. — Th. VAN HEEMSTEDEN OBELT, Amst. (R. WAYGOOD & Co.)  
Liften, Ventil., Gesm. ijzer, trappen, J. HAMER & Co., Amsterdam.  
Liften (Hydr. en electr.). — FRED. STIELTJES & Co. Amsterdam.  
Liften speciaal Handkracht. — J. C. VAN STRAATEN, den Haag.  
Looden en lww. glasemail privaateleidingen. — OBELT, Amst.  
Luminographie en Lichtdruk, Steendr. „Senefelder” Amsterdam.  
Metaalwerk, meubelen. — ONDER DEN ST. MAARTEN, Haarlem.  
Machinefabriek Metaal- en Ijzergieterij v.h. SPOOR, WIJNVOORD & Co. 's-Gravenhage.  
Montegradiedruk. — H. J. MONDT, den Haag.  
Muschelkalkstein. — J. H. P. JANSE, Amsterdam.  
Natuursteenbewerking. — G. W. HARMSEN, Amsterdam.  
Parketvloeren, AUG. LACHAPPELLE, Breda.  
Plafondplaten. — Geus. MIJNLIEFF, Nijmegen.  
Portland-Cement — DYCKERHOFF & SOHNE, Amöneburg.  
Präcisjonsvensters en deuren. — v. d. SCHUIJT & KUNTZE, Amst.  
Prisma's Luxfer. — Wm. VAN RIJN, Amsterdam.  
Proefstation Bouwmat. — KONING & BIENFAIT, Amsterdam.  
Raamsluiters voor bovenlichten. — HEEMSTEDEN OBELT, Amst.  
Rolluiken. — W. H. M. SCHOLTE, Prinsengr. 516, Amsterdam.  
Rolluiken, Serredekking enz. — S. BRUIGOM, Arnhem.  
Rolluiken enz. J. P. SENFT, Haarlem.  
Rolluiken enz. — W. C. J. VAN DER MEYDEN, den Haag.  
Sanitaire Artikelen, VAN DEN BERG & Co. — Amsterdam.  
Schoorsteenmantels, marmeren. — G. & J. COOL, Amsterdam.  
Scoriae Bricks, Ijzeren buizen enz. — W. DEURVORST, Den Haag.  
SLOTEN EN VEILIGHEIDSAFSLUITINGEN. — LIPS DORDRECHT.  
Spiegel, Vensterglas enz. — P. DOLK & Zs., Rotterdam — Dordrecht.  
Stalen balken, Ijzer enz. — Gebr. VAN DER VLIET, Amsterdam.  
Stalen Balken, Ijzer enz. — W. BERNET & Co., Amsterdam.  
Stalinrichtingen, Verwarming, Jan Hamer & Co., Amsterdam.  
Stalinrichtingen. — STAAL & HAALMEIJER, Amsterdam.  
Stalen balken. — H. E. OVIJNG Jr., Rotterdam.  
Stalen balken. — DIKEMA & CHABOT, Rotterdam.  
Stalen balken en U-profielen. — Deutsch-Luxemburgische Bergwerks- und Hütten-Aktiengesellschaft, Vertegenw. C. D. v. d. LINDEN, Singel 544, Amsterdam.  
Stengas. — F. A. CLOER, Amsterdam.  
Stengoed of Engelsche buizen en kruispannen. — HOUBEN & STEEGH, Belfeld en Tegelen (Limburg).  
Stoomtimmerfabriek. — GEBRS. VAN MALSEN, Den Haag.  
Stoommachines, Ketels, Zuid-Holl. Machinefabriek en Constructiewerkplaats. Dir. ANTON KRONER, den Haag.  
Stuconsteen, Stucmarmer, The Dutch Mercantile Cy. — B. T. HAGEN Rotterdam.

Tegelversieringen enz., Plaatbakkerij DE DISTEL, Amsterdam  
 Timmer- en lijstenfabriek. — G. P. J. BECCARI, Haarlem.  
 Trockenstucplafonds. — De Ned. Trockenstucfabriek, Venlo.  
 Urinoirs (Toilet). — H. HUINCK & A. IMHOFF, Rotterdam.  
 Ventilators. — TH. VAN HEEMSTEDÉ OBELT, Amsterdam.  
 Ventilatoren. — D. P. HASSELMAN, Amsterdam.  
 Vluethuikladder, W. J. VAN ELDEN, Amsterdam.  
 Vuurvaste steen, Tras, Aarden buizen, Straatkeien — „Bouw-  
 materialen" v.h. M. LUIJTEN, Lekkerkerk, Rotterd. en Dordrecht.

Wandtegels, cement, kalk, graniet — „Bouwmateriaal" voorheen  
 M. LUIJTEN Lekkerkerk, Rotterdam en Dordrecht.  
 Wandtegels, Schoorsteenmantels — A. N. DELINT, Delft, Den Haag.  
 IJzeren ramen, P. DELOSIE—MOONEN, Nijmegen.  
 IJzerconstructies (Ontwerpen van). — W. G. A. BIJL, Utrecht.  
 IJzerconstructies, Kunstmeedwerken, Zuid-Holl. Machiniefabriek  
 en Constructiewerkplaats, Dir. ANTON KRÖNER, den Haag.  
 Zandsteen. — FERD. ENGERS, Amsterdam.  
 Zehit. — I. LEHREN, Amsterdam.  
 Zinkwerken. — N. V. F. W. BRAAT's Kon. Stoomfabr. v. — Delft.

**Linzer**

# BAZALTINE TEGELS

van de Basalt Actien Gesellschaft te Linz a/Rhein

**ONOVERTROFFEN!**

Alleenverkoopers voor Nederland:

**„BOUWMATERIALEN"** VOORHEEN **M. LUIJTEN,**  
 LEKKERKERK (Hoofdkantoor)  
 ROTTERDAM en DORDRECHT.

**VAN DEN BERG & Co.**

Prins Hendrikkade 163-164, AMSTERDAM.

GROOTE SORTERING

**Sanitaire Artikelen**

in de nieuwste toepassingen.

„CALIFONT" Warm-watertoestellen met automaat.  
 Nieuwste toepassing voor warmwatervoorziening door het gehele huis naar  
 badkuip, waschtafel enz.

**„Lightning" Geysers.**

Porceleinen Badkuipen en Amerikaansche Geëmailleerde Badkuipen.  
 „Twyfords" Aardewerk en „Twyfords" „Adamant" verglaasde vuurkiel.  
 Ornamenten voor Electrisch Licht. — Huistelefoons in de nieuwste constructie.

Verskillende Modellen zijn in onze Monsterkamers opgesteld en in  
 werking te zien, van 's morgens tien uur tot 's middags vijf uur.

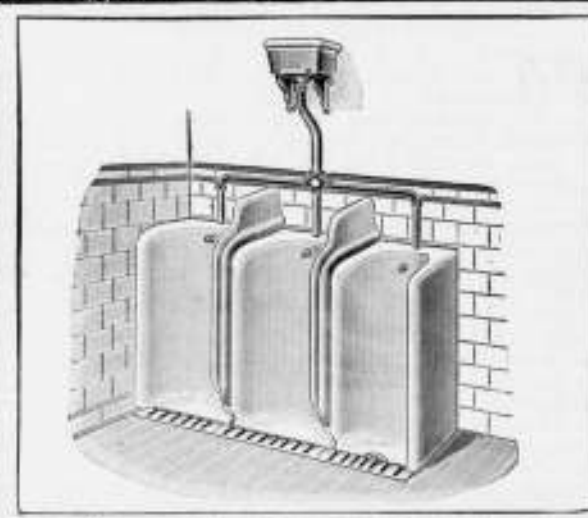

## „De „HERKUL" Bovenlichtsluiting

behoort, wat soliditeit  
 en het praktische be-  
 treft, bij goede plaatsing  
 in de eerste rij der vele raamsluitingen  
 aangeschreven te staan."

Dit is geen bewering van ons, doch het oordeel  
 van een bouwkundige, die reeds meer dan honderd der  
 „Herkul"- bovenlichtsluitingen heeft toegepast.

Vraag Prospectus aan de Importeurs:

**LUIJKE & Co., Proveniersstraat 72, Rotterdam.**

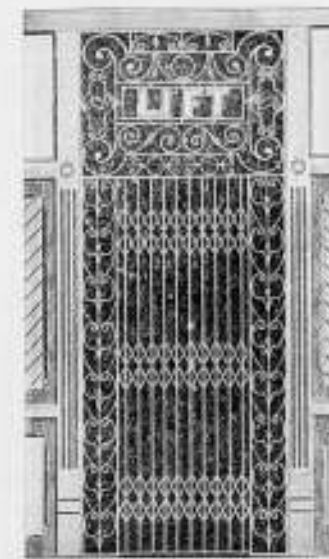

**JAN HAMER & Co.**

Frederiksplein 6 en 8.

AMSTERDAM.

**VEILIGHEIDS-LIFTEN**

2000 Nederlandsche Referenties.

**Wed. J. T. HUNCK & Zoon**  
 AMSTERDAM

(Amstel over Bensdorp's Cacao-fabriek).

**Centraalverwarming en Watervverzorging**

volgens Amerikaansch Systeem.

Voortreffelijk resultaat bij geringe kosten.

**Fabriek van Houten Parketvloeren.**  
**AUG. LACHAPPELLE, BREDA.**

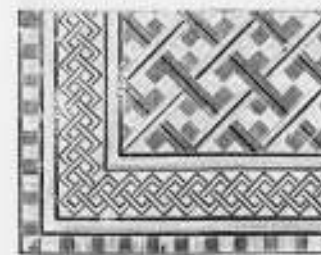

Beveelt zich aan voor de levering van  
 Houten Parketvloeren,

eenvoudig of rijk van teekening in verschil-  
 lende systemen, massief, opgelegd, vocht-  
 werend, ook systeem „tapis", op het oog  
 gelijk aan massieve vloeren.

Houten Asphalt Tegels.

Catalogi, beschrijvingen en prijzen op aanvraag.

**„PAARL".**

Geheel NIEUW model

**Spoel-Reservoir**

voor CLOSET-Inrichtingen.

Roestvrij-Zweetvrij-licht.

vervaardigd van Fibronit of Densitas ware, met Koperen binnen constructie.

Vraagt prijzen, beschrijving en catalogus aan

**VALKENIER & DE HAAS,**

Leuvehaven 17. — SANITAIRE ARTIKELN. — Rotterdam.

**N. V. Scheja - Zwijndrecht.**

**Vloerbekleding zonder naden.**

voor Schepen, Kantoren, Restaurants, Magazijnen, Scholen, Ziekenzalen,  
 Machinekamers, Gangen, Trappen, enz.

Monsters en prijsberekening op aanvraag.

GEBRUIKT  
 Steengas „DRAHTZIEGEL"

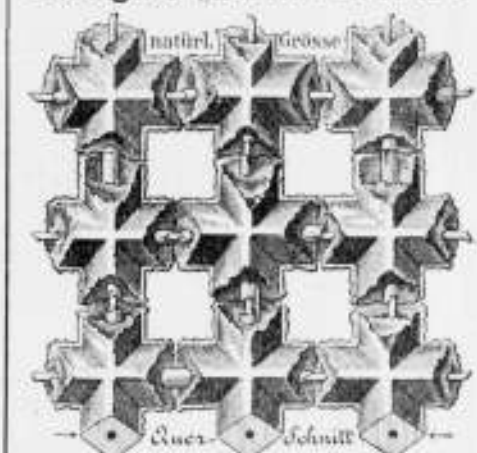

bij het vervaardigen van

Brandvrije Plafonds, Muren, Vloeren,  
 Omkleeding van Kolommen, Pilaren en  
 alle mogelijke IJzerconstructies, Onder-  
 kleeding van Trappen, Gebogen Plafonds,  
 enz. Eénig vertegenwoordiger:

**F. A. CLOËR,**

Prinsengracht 173 — AMSTERDAM.

**J. W. GIPS.**

ATELIER

VOOR BESCHILDERD EN EEN-  
 VOUDIG GLAS IN LOOD. † † †

**DUNCKLERSTRAAT**  
 HOEK 2<sup>DE</sup> SWEELINCKSTRAAT.  
 's-GRAVENHAGE.

**Firma DE LOGT EN SERNE.**

HAARLEM. — Telefoon 569.

Ons fabriekaat van PANTSER-  
 STALEN BRANDKASTEN  
 bleek bij proefneming gehouden van-  
 wege het Hoofdbestuur der Posterijen  
 en Telegrafie op 3 Juli 1900 volkomen  
 aan de gestelde eischen te voldoen en  
 kon na een arbeid van 8 uren met de  
 zwaarste inbrekerswerktuigen niet  
 worden geopend.

**GEB. VAN MALSEN. DEN HAAG.**

STOORTIMMERFABRIEK.

Deuren, lijsten, betimmeringen, en  
 parketvloeren.



**Echt Haeusler'sche  
Houtcementen Dakbedekking.**

Bekwame dakdekker-, bliklager- en bouwwerkmeesters als  
**UITVOERENDE VERTEGENWOORDIGERS**  
voor Nederland en Koloniën worden GEVRAAGD.  
BRIEVEN MET REFERENTIËN TE ADRESSEEREN AAN DE FIRMA  
**C. F. BEER. KEULEN (RIJN).**  
GENERAAL-VERTEGENWOORDIGER DER FIRMA  
C. S. HAESLER. — UITVINDER DER HOUTCEMENT.  
48 Gouden Medailles. — 7 Patenten. — Meerdere Hofdiploma's.

NOTITIE: Gelijktijdig breng ik ter kennis der Heeren Belanghebbenden dat de firma N.V. Handel in Bouwmaterialen v. I. A. SMITS & ZOOON, AMSTERDAM sedert 1. Jan. 1906 niet meer mijner vertegenwoordigers voor Nederland en Koloniën zijn, en noch door mij noch door de firma Carl Sam. Haeusler direct Haeusler's houtcement aan deze firma geleverd wordt.



**Mannesmann Vloer- en Damwandstutten,**  
van naadloze staalbuis vervaardigd.  
(Patent SOMMER).

Voor het stutten van damwanden en van betonwanden tijdens den bouw.  
Voordeelig ter vervanging van houten stutten.  
Eenvoudige en solide constructie. — Onbegrensde levensduur.  
Kan op iedere lengte gesteld worden. Licht en gemakkelijk te hanteeren.

Deutsch-Oesterreichische Mannesmannröhren-Werke, DÜSSELDORF.  
Vertegenwoordiger voor Nederland en Koloniën:  
Technisch Bureau G. L. DAHLMANN, Rotterdam.

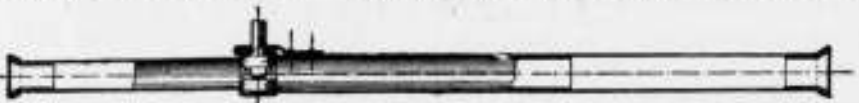

**HYDREX**  
**Waterdicht Vilt.**

Voor het bekleeden van **BETONWERKEN** als:  
RESERVOIRS, PUTTEN, FUNDEERINGEN enz.

Duurzamer en meer afdoend dan asfalt.  
Betonwerken bekleed met **HYDREX VILT** zijn  
absoluut waterdicht, zelfs bij den grootsten waterdruk.  
Inlichtingen verstrekt het Technisch Bureau

**MOENS & BECK,**  
te BLOEMENDAAL.



**AËROGEENGAS.**

Het beste en zekerste systeem,  
— zie de talrijke Attesten — van  
verlichting voor kleine gemeenten,  
Villaparken, Villa's, Gestichten,  
Fabrieken enz.

Wordt tevens als beweegkracht  
dienstbaar gemaakt voor aanleg  
WATERLEIDING.

Apparaat zeer eenvoudig,  
zoo gewenscht werkende met  
gewichten, dus zonder Mo-  
torijte, zindelijk, gevaarloos  
en gemakkelijk te bedienen.  
Behalve in vele villa's en  
gestichten, zijn reeds 9 be-  
langrijke dorpen in Neder-  
land, naar ons systeem met  
dit Gas verlicht.

AËROGEENGAS-MAATSCHAPPIJ.  
Hoofddirecteur voor Nederland en België  
**Tj. van der Zee,**  
Bezuidenhout. - Rijklof van Goensstraat 18.  
DEN HAAG.  
Interc. Tel. 2868.

**Mondtegraphiedruk.**

Goedkooper dan Photolithografie.  
Nette uitvoering. — Snelle levering.

Electricische Lichtdrukrichting.  
Groothandel in Lichtdrukpapieren.  
**H. J. MONDT**  
François Valentijnstraat 13/15, 's GRAVENHAGE.  
Interc. Tel. 520.

**Lichtdrukken.**

Deze worden vervaardigd in alle moge-  
lijke kleuren.

**KOKOSGIPSPLATEN VOOR PLAFONDS EN MUREN.**

SOLIEDSTE EN LICHTSTE MATERIAAL GEHEEL GEHOOR- EN BRANDVRIJ.  
DIK 1 1/2 - 2 - 2 1/2 - 3 - 4 - 5 - 6 en 7 c.M. LANG 2 METER, BREED 0.50, 0.33', en 0.25 METER.

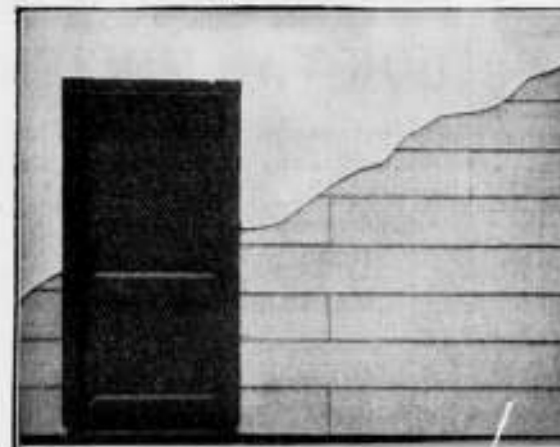

KAN ZEER  
SPOEDIG GE-  
SCHILDERD EN  
BEHANGEN WOR-  
DEN. BIJZONDER  
GESCHIKT VOOR  
SCHOLEN,  
MAGAZIJNEN,  
FABRIEKEN,  
ENZ. ENZ.

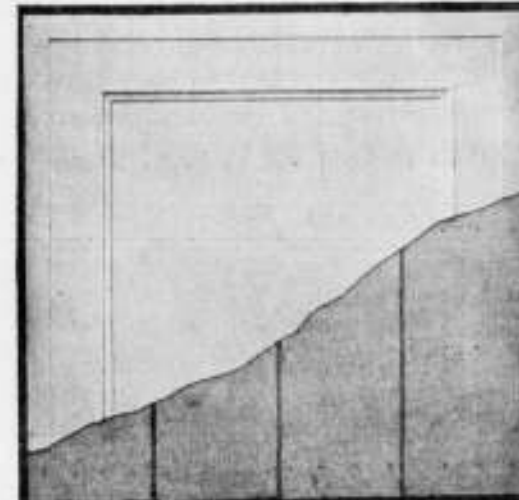

VRAAGT MONSTERS EN PRIJZEN.  
**H. H. DE HAAN,** Kantoor en Magazijn: Graafschestraat 59, Nijmegen.

**Het Betonijzer der Toekomst**  
**„KAHN SYSTEEM”**



eenvoudig en economisch voor alle werken in

Zooals: **GEWAPEND BETON.**

**BRUGGEN**  
**FUNDEERINGEN**  
**KOLOMMEN**  
**RESERVOIRS**  
**PIJLERS**  
**VIADUKTEN**  
ENZ. ENZ.

**UITGEWERKTE PLANNEN**  
en **TEEKENINGEN** voor uitvoeren  
werken worden kosteloos verstrekt.

**GEILLUSTREERDE BROCHURE**  
op aanvraag gratis en franco.

**Handelmaatschappij van R. S. STOKVIS & ZONEN.**  
Afdeling IJzer en Staal. ROTTERDAM.

**HOUBEN EN STEEGH.**

Stoomfabriek van Steengoed (Engelsche) buizen en alle soorten van dakpannen.  
te Vento.

Specialiteit in Steengoed of Engelsche buizen en kruispannen.  
Levering onder strengste keur. — Monsters gratis op aanvraag.  
Monsters zijn te zien op de Permanente Tentoonstelling in het Gebouw van de Maatsch.  
t. Bevordering der Bouwkunst, MARXENSTRAAT 402 te Amsterdam.

**P. BOURDREZ**

Constructeur van werken in  
**Gewapend beton.**  
VALERIUSSTRAAT 8.  
's GRAVENHAGE.



**GEBR. VAN DER VLIET,**  
IJzer- en Staalhandel  
**AMSTERDAM.**

STAAF-, BAND-, PLAAT-, HOEK- en T-IJZER, enz.  
STALEN BALK- en L-PROFIELEN. —  
GEGOTEN BÖHLERSTAAL.



van 8 tot 22 cM. voorradig.

tot 30 cM. voorradig.

Alleen verkoop van P. L. H. Kroonijzer en Wilh. S. M. Vloeijzer.

STAKDOOREN ONNOODIG.  
VOCHTWEREND.  
ISOLEEREND.  
BRANDVRY.

DE BESTE BINNEN VAN  
DE BOUT MEN VAN  
BRÜCKNER-PLATEN  
VRAAGT "INDUSTRIA"  
FABRIEK "REDA" GOEDKOOP  
KUNNEN DIRECT  
BEHANGEN. GEWIT OF  
BESCHILDERD WORDEN.

LANG:  
66%  
HOOG:  
50%  
DIK:  
6 EN 8%

**WAAROM?** worden Excelsiorplaten  
steeds meer en meer toegepast?

**Omdat de uitstekende Eigenschappen**

steeds meer en meer door architecten erkend worden.

Van alle in onze brochure voorkomende maten hebben wij steeds grooten voorraad droge platen.

DE EENIGE FABRIKANTEN.

**GEBR. VAN DER VIJGH, AMSTERDAM.** Telefoon  
No. 4810.

**MARTIN & C<sup>o</sup>.,**  
AMSTERDAM.

Achter Oosteinde bij het Paleis voor Volksvlijt.

Engelsche en Fransche Vloertegels.

Vraag Teekeningen en Prijzen.

**ASSMAN & C<sup>o</sup>.**

≡ ZUIVERAARS ≡  
**OOK VAN MUIZEN**

Keizersgracht 310 AMSTERDAM

Bekroond met goud { 1878  
Tentoonstelling { 1895  
1906  
INT. TELEFOON 4202.



**LIFTEN,**

voor elke beweegkracht en van elke capaciteit, met uitstekend werkenden VALBESCHERMEN, met automatisch werkende SCHACHTDEURSLUITINGEN en STOPINRICHTING voor elke verdieping, worden vervaardigd door de

**Machinefabriek „DE ZAAAN”**  
te WORMERVEER.

Prijzen en attesten, waaronder van een 4-persoons elektrische lift, welke gedurende hare tweejarige werking niet de geringste stoornis ondervond, op aanvraag.

**W.C.J. VAN DER MEIJDEN**

NIEUWE HAVEN 1-3  
DEN HAAG  
STOOMJALOUZIEËN  
FABRIEK OPPER-1886.

HOUTEN EN STALEN ROLLUIKEN

GRAND-PRIX

LONDEN 1906.

HOOGSTE ONDERSCHIEDINGEN (GRAND-PRIX)  
Gouden Medailles en Erekransen.  
TE MARSEILLE, WIENEN, HANNOVER, PARIJS,  
BRUSSEL en BOEKAREST.

De N. V. 's Gravenhaagsche Machinefabriek, Metaal- en IJzergieterij  
v/h SPOOR, WIJNVOORD & Co.,

**Zuidwest Buitensingel 39**

bericht aan belanghebbenden, dat zij heeft gekocht van de N. V. Pletterij v/h. ENTHOVEN & Co. eene groote collectie houten en koperen modellen waaronder van

**Kolommen, Lantaarnpalen, Straatkolken, Ramen, enz.**

voor de levering waarvan zij zich beleeft aanbeveelt. Levering in kortst mogelijken tijd tegen uiterst concurrerende prijzen.



**DE HAAS.**

N. V. Rotterdamsche Brandkastenfabriek voorheen  
Jb. de Haas & Zoon.

**ROTTERDAM.**

SPECIAAL FABRIEK VAN

Pantserkasten. — Kluisdeuren. — Pantserkelders. — Safe-inrichtingen, enz.

OPGERICHT 1840.

Magazijn: Wijnhaven 63. Fabriek: Elisabethstraat.  
Filiaal Lange Houtstraat 24 's HAGE.

Amsterdamsche Jalousiefabriek  
Opgericht 1875.

**ROLLUIKEN. ZONSCHERMEN.**  
Marquisen, Tochtschermen en Serrebedekking.

Geschilderde Winkelgordijnen.

Tuintenten en Tuinparasols met en zonder tafel, Glasjalouziën, enz.  
Eenig Adres voor HOUTEN PARKET TAPIJEN.

J. F. KRONER & Zoon. HOPLEVERANCIERS  
Spuistraat 246, 248, 250, Amsterdam.

**GREY-BALKEN**

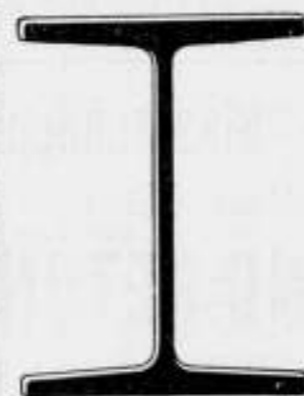

In Profielhoogten  
tot 750 m.M.

In Flensbreedten  
tot 300 m.M.

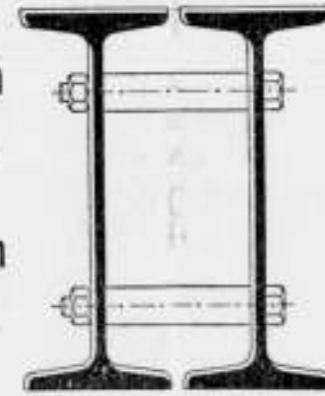

**DIFFERDINGEN**

Alle gewenschte inlichtingen te bekomen bij den Vertegenwoordiger:

**G. D. VAN DER LINDEN, AMSTERDAM, Singel 544.**

**BALK- en**  
**[-STAAL,**

alle lengten tot twaalf meter in  
normaalprofielen tot de laagste  
prijzen in voorraad bij

**DIKEMA & CHABOT,**  
**Rotterdam.**

**P. DOLK & ZON**

Rotterdam. — Dordrecht.  
Opgericht 1803.

**Cloisonné**  
**Glas.**

**LIFTEN** SPECIAAL voor  
HANDKRACHT  
tot vervoer van

Boeken, Spijzen, Goederen,  
Personen enz.

worden vervaardigd door

**J. C. VAN STRAATEN,**  
Loosduinsche weg 855 i, DEN HAAG.

**W. DEURVORST**  
DEN HAAG. = Krayenhoffstraat 54.

GERUITE & VLAKKE TROTTOIR-  
TEGELS. — ZWEEDSCHE GRA-  
NIETKEIEN. — BAZALT-, LAVA-  
EN MELAPHIRKEIEN.

Gewapend Beton - Asphaltwerken.

**A. N. DELINT** DELFT  
DEN HAAG

Delftsche Wandtegels.

Schoorsteenmantels.

**SECTIEL**

(voor binnendecoratie en gevelversiering)

Berbastegels

fabrikaat Joost Thooft en Labouchère.













# „BOUWMATERIALEN”

VOORHEEN **M. LUIJTEN,**  
LEKKERKERK (Hoofdkantoor)  
ROTTERDAM en DORDRECHT.

Fabriek van machinale Doorniksche en Luiksche

## poederkalk

met een Gegarandeerde fijnheid van hoogstens 15 % restant  
op een zeef van 900 mazen per cm<sup>2</sup>. (voor speciale doeleinden nog fijner).

Uitmunten metsel- en pleistermateriaal. — Onovertroffen percentage zuivere werkzame kalk en daardoor zeer voordeelig in 't gebruik. — Monsters, proefstaten, attesten en mortel-verhoudingen worden gratis verstrekt.

### H. WESTENBERG - Almelo.



### Brandvrije Cementijzer-constructies.

Speciaal adres voor goedkope BETONVLOEREN in  
fabrieken, magazijnen enz.

PORTLAND CEMENT

## „HACCOURT”

Guaestig bekend bij de directies van Rijks-, Spoorweg- en Gemeentewerken.

„BOUWMATERIALEN” voorheen **M. Luijten,**  
LEKKERKERK (Hoofdkantoor).  
ROTTERDAM en DORDRECHT.

### Obernkirchener Sandsteinbrüche, Obernkirchen.

Erkend **BESTE Zandsteen.**

Geïllustreerde prospectus met opgave van drukvastheid, analyse,  
enz. op aanvraag verkrijgbaar

bij den Vertegenwoordiger voor Nederland  
**FERD. ENGERS, Amsterdam.**

### LIFTEN

SPECIAAL voor  
HANDKRACHT  
tot vervoer van

Boeken, Spijzen, Goederen,  
Personen enz.

worden vervaardigd door

**J. C. VAN STRAATEN,**  
Loosduinsche weg 855 i, DEN HAAG.

Bij **MOUTON & Co.** te 's-Gravenhage  
zijn verkrijgbaar:

## HONORARIUM- TABELLEN

voor

*Bouwkundige Werkzaamheden*  
met Declaratie.

Vastgesteld in de Algemeene Ver-  
gadering van de Maatschappij tot bev.  
der Bouwkunst, gehouden te Amsterdam  
op 31 Mei 1888. Herzien in de Algem.  
Vergadering van 18 Mei 1904.

De prijzen zijn:

1 Exempl. f 0.10, franco p. post f 0.11
25 " . 1.50, " " " 1.62
50 " . 2.50, " " " 2.70
100 " . 4.—, " " " 4.20

Op naam bedrukt.

50 Exempl. f 4.—, franco p. post f 4.20
100 " . 6.—, " " " 6.20

*Toezending geschiedt alleen  
na ontvangst van remise.*

### Echt Haeusler'sche Houtcementen Dakbedekking.

Bekwame dakdekker-, blikslager- en bouwwerkmeesters als

## UITVOERENDE VERTEGENWOORDIGERS

voor Nederland en Koloniën worden GEVRAAGD.  
BRIEVEN MET REFERENTIËN TE ADRESSEEREN AAN DE FIRMA

**C. F. BEER. KEULEN (RIJN).**

GENERAAL-VERTEGENWOORDIGER DER FIRMA  
**C. S. HAUESLER. — UITVINDER DER HOUTCEMENT.**

48 Gouden Medailles. — 7 Patenten. — Meerdere Hofdiploma's.

NOTITIE: Gelijktijdig heeft ik ter kennis der Heeren Belanghabbenden dat de  
firma N.V. Handel in Bouwmateriaal v. I. A. SMITS & ZON, AMSTERDAM sedert  
1 Jan. 1906 niet meer mijne vertegenwoordigers voor Nederland en Koloniën zijn, en  
noch door mij noch door de firma Carl Sann, Haeusler direct Haeusler's houtcement  
aan deze firma geleverd wordt.

**ATELIER VOOR  
GEBRAND- en GEKLEURD  
SCHILDERD  
en GEKLEURD  
GLAS IN LOOD**

**J. J. B. BOUVY**  
DE DORDRECHT.  
F. VALEN  
AMSTERDAM en ROTTERDAM.

IN DE SPEYKERMANDT

## HYDREX Waterdicht Vilt.

Voor het bekleeden van **BETONWERKEN** als:  
**RESERVOIRS, PUTTEN, FUNDEERINGEN** enz.

Duurzamer en meer afdoend dan asfalt.

Betonwerken bekleed met **HYDREX VILT** zijn  
absoluut waterdicht, zelfs bij den grootsten waterdruk.

Inlichtingen verstrekt het Technisch Bureau

**MOENS & BECK,**  
te BLOEMENDAAL.

EIGEN HAARD  
— IS —  
GOUDE WAARD

FIRMA  
**JAN JAARSMĀ**  
HAARDEN  
VOOR  
ANTHRACIET  
HOUT EN GAS  
DEN HAAG  
LONDEN PARIJS  
BRUSSEL

OOST WEST  
— IS —  
THUIS BEST

### Redding bij brand.

Automatische Vluichtluikladder.

## „Salus”

(systeem VAN ELDEN)  
is te bezichtigen bij en wordt geleverd door  
**W. J. VAN ELDEN Hzn.,**  
in Lood- en Zinkwerken, aanleg van  
Gas- en Waterleidingen, enz.  
AMSTERDAM, Singel 229 b/d Paleisstr.  
Tel. 3712 — Prospectus op aanvraag.

Maatschappij tot Exploitatie  
van Staatsspoorwegen.

## AANBESTEDING.

Op **DINSDAG** den 8ten October 1907,  
des namiddags ten 2 ure (locale tijd), aan het  
Centraalbureau der Maatschappij tot Explo-  
itatie van Staatsspoorwegen in het Moreelse  
Park te Utrecht, van

Bestek No. 1125.

Het maken van een locomotieven-  
loods met buiten aschkuil, het  
afbreken der bestaande loods, het  
maken van grondwerken, het  
leggen en wijzigen van sporen  
en wissels en het uitvoeren van  
diverse werken op het emplace-  
ment **GOUDA.**

Begroeting f 53.000.—

De besteding geschiedt volgens § 75 van  
het bestek.

Het bestek ligt van den 17den September  
1907, ter lezing aan het Centraalbureau in het  
Moreelse Park en aan het bureau van den  
Sectie-ingenieur **H. J. VAN HOORN,** te  
Utrecht en is op franco aanvraag (per brief)  
aan genoemd Centraalbureau (Dienst van  
Weg en Werken) te bekomen, tegen betaling  
van f. 1.50.

Inlichtingen worden gegeven aan het Cen-  
traalbureau (Dienst van Weg en Werken)  
en door den Sectie-ingenieur voornoemd.

Aanwijzing op het terrein zal geschieden  
den 1sten October 1907 ten 10.30 ure voor-  
middag (West Europeesche tijd).

Utrecht, den 9den September 1907.

## KOKOSGIPSPLATEN VOOR PLAFONDS EN MUREN.

SOLIEDSTE EN LICHTSTE MATERIAAL GEHEEL GEHOOR- EN BRANDVRIJ.

DIK 1 1/2 - 2 - 2 1/2 - 3 - 4 - 5 - 6 en 7 c.M.

LANG 2 METER, BREED 0.50, 0.33 1/2, en 0.25 METER.

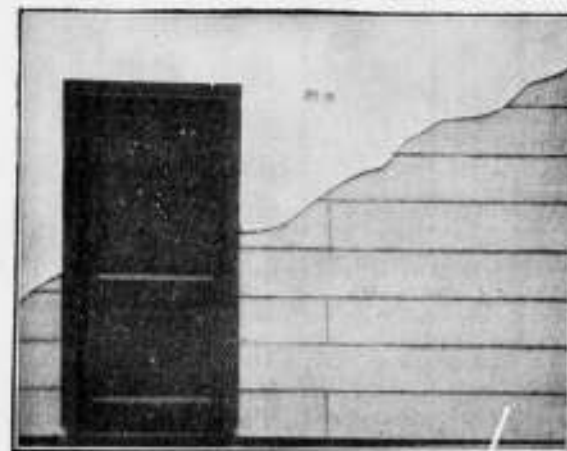

KAN ZEER  
SPOEDIG GE-  
SCHILDERD EN  
BEHANGEN WOR-  
DEN. BIJZONDER  
GESCHIKT VOOR  
SCHOLEN,  
MAGAZIJNEN,  
FABRIEKEN,  
ENZ. ENZ.

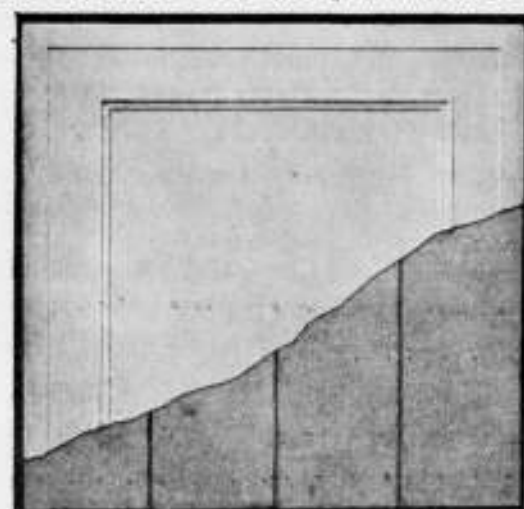

VRAAGT MONSTERS EN PRIJZEN.

H. H. DE HAAN, Kantoor en Magazijn: Graafschesstraat 59, Nijmegen.

## Het Betonijzer der Toekomst „KAHN SYSTEMEEM”



eenvoudig en economisch voor alle werken in

Zoals:

GEWAPEND BETON.

BRUGGEN  
FUNDEERINGEN  
KOLOMMEN  
RESERVOIRS  
PIJLERS  
VIADUKTEN  
ENZ. ENZ.

UITGEWERKTE PLANNEN  
en TEEKENINGEN voor uitvoeren  
werken worden kosteloos verstrekt.

GEILLUSTREERDE BROCHURE  
op aanvraag gratis en franco.

### Handelmaatschappij van R. S. STOKVIS & ZONEN.

Afdeeling IJzer en Staal.

ROTTERDAM.



## Patent Exhaust Ventilator,

Schoorsteenkapen — Luchtinjectors enz.  
voor het ventileren van lokalen, het bevorderen der trekking  
en het tegengaan van valwinden in schoorsteenen.

PIJZEN LAAG.

CAPACITEIT HOOGER

dan elk bekend systeem.

Vraagt de prijscourant van November 1905.

D. P. H. HASSELMAN,  
AMSTERDAM, Spaarndammerstraat 52-60.  
Telefoon No. 857



## Aanleg van Centrale Verwarming

IN ALLE SYSTEMEN.

F. C. WEYERSTALL = ELBERFELD.

Vertegenwoordiger voor Nederland:

LUIJKE & Co., Rotterdam.

NEDERLANDSCHE  
MAATSCHAPPY VOOR  
MONIER WERKEN  
DIRECTEUR J. N. LANDRE

CEMENT IJZERWERKEN  
VOLGENS SYSTEEM  
MONIER  
EN AANVERWANTE STELSELS

BETONWERKEN VAN  
ALLERLEI AARD  
AMSTERDAM  
KANTOOR EN FABRIEK  
JAAGPAD No. 53 O.M.V.A.L. (Weesperzijde.)  
TELEFOON No. 3028.

Louis Bontek.

## Fabriek van Houten Parketvloeren.

AUG. LACHAPPELLE, BREDA.

Beveelt zich aan voor de levering van

Houten Parketvloeren,

eenvoudig of rijk van tekening in verschil-  
lende systemen, massief, opgelegd, vocht-  
werend, ook systeem „tapis”, op het oog  
gelijk aan massieve vloeren.

Houten Asphalt Tegels.

Catalogi, beschrijvingen en prijzen op aanvraag.



## ASSMAN & Co.

≡ ZUIVERAARS ≡  
OOK VAN MUIZEN

Keizersgracht 310 AMSTERDAM

Bekroond met goud  
Tentoonstelling

1878  
1895  
1906

INT. TELEFOON 4202.

v. d. Schuijt & Kuntze,  
INGENIEURS,  
AMSTERDAM.

Centrale  
Verwarming.

Pijpleidingen,  
Ribbenbuizen, enz.

H.H. Architecten

laat muren en plafonds bepleisteren met

ROBINSON'S  
ALBAST  
CEMENT =

wordt Glashard  
helder wit.  
kan worden afge-  
wasschen.  
kan DIRECT  
worden beschild-  
erd.

wordt steeds met groot succes toegepast in:  
Ziekenhuizen, Sanatoriums, Militaire  
Hospitalen, Kazernen, Gestichten, Kerken,  
Kloosters, Scholen, Schouwburgen,  
Electrische Centralen, Kantoorgebouwen,  
Particuliere Gebouwen, enz., enz.

Ook voor Buitenwerk.

PROSPECTUS OP AANVRAAG.

ALLEENVERKOOPEM

G. VAN LENT & Co.

NIEUWEHAVEN 163.

ROTTERDAM.

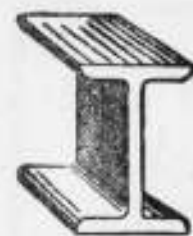

**GEBR. VAN DER VLIET,**  
Ijzer- en Staalhandel  
**AMSTERDAM.**

STAAF-, BAND-, PLAAT-, HOEK- en T-IJZER, enz.  
STALEN BALK- en L-J-PROFIELEN. —  
GEGOTEN BÖHLERSTAAL.



Alleen verkoop van P. L. H. Kroonijzer en Wilhs. S. M. Vloeijzer.

STAKDOOREN ANNOADIC.  
VOCHTWEREND.  
ISALEEREND.  
BRANDVRY.

DE BESTE BINNEN VAN  
BDOWT MEN VAN  
BRUCKNER-PLATEN  
VRAACT PROSPECTUS  
VRAACT INDUSTRIAL  
FABRIEK "REDA" GOEDKOOP  
KONNENDIRECT  
BEMANGEN, GEWIT AF  
BESCHILDERD WORDEN.

LANG: 66 1/4  
HAAG: 50 1/4  
DIK: 6 en 8 1/4

**PRISMA'S LUXFER.**

KAMER VERLICHT

Zonder Prisma's.

Met Prisma's.

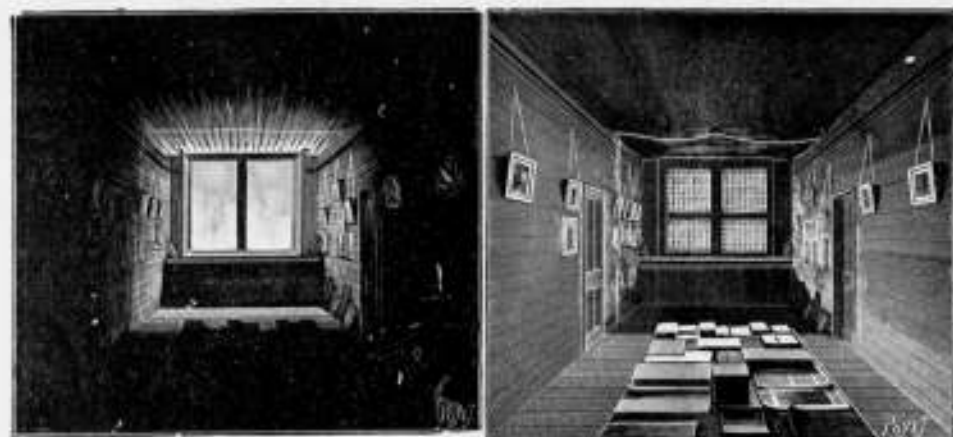

Voor inlichtingen wende men zich tot **WM. VAN RIJN,**  
Keizersgracht 181. Amsterdam. Telefoon No. 2621.

**Scoriae Bricks,**

20x9x8 — 20x9x10 — 20x9x12 1/2  
en 23x9x10 cM.

zoowel voor KEI- als KLINKER-  
BESTRATING.

UITSLUITEND VERKRIJGBAAR BIJ  
**W. DEURVORST - Den Haag,**  
Kantoor **KRAYENHOFFSTRAAT 54**  
tegenover Station Holl. Spoor.

**Separatie en  
Plafondplaten**

worden door mij tegen de meest  
concurrerende prijzen geleverd.  
Grote voorraad in verschillende  
maten voorradig.

Worden Vertegenwoordigers gevraagd.  
**Gebr. MIJNLIEFF - Nijmegen.**



**GEB'S. VAN MALSEN. DEN HAAG.**

STOOTTIMMERFABRIEK.

Deuren, lijsten, betimmeringen, en  
parketvloeren.

**W.C.J. VAN DER MEIJDEN**

NIEUWE HAVEN 1-3  
DEN HAAG  
STOOMJALOUZIEËN  
FABRIEK OPPER: 1886.



HOUTEN en STALEN ROLLUIKEN



HOOGSTE ONDSCHIEDINGEN (GRAND-PRIX)  
Gouden Medailles in SERKRUIZEN,  
TE MARSEILLE, WEENEN, HANNOVER, PARIS,  
BRUSSEL en BOEKAREST.

De N. V. 's Gravenhaagsche Machinefabriek, Metaal- en IJzergieterij  
v/h **SPOOR, WIJNVOORD & Co.,**  
**Zuidwest Buitensingel 39**

bericht aan belanghebbenden, dat zij heeft gekocht van de N. V.  
Pletterij v/h. ENTHOVEN & Co. eene groote collectie houten en  
koperen modellen waaronder van

**Kolommen, Lantaarnpalen, Straatkolken, Ramen, enz.**

voor de levering waarvan zij zich beleeft aanbeveelt. Levering in  
kortst mogelijken tijd tegen uiterst concurrerende prijzen.



**DE HAAS.**

N. V. Rotterdamsche Brandkastenfabriek voorheen  
Jb. de Haas & Zoon.

**ROTTERDAM.**

SPECIAL FABRIEK VAN

Pantserkasten. — Kluisdeuren. — Pantserkelders. — Safe-inrichtingen, enz.  
OPGERICHT 1840.

Magazijn: Wijnhaven 63. Fabriek: Elisabethstraat.  
Filiaal Lange Houtstraat 24 's HAGE.

Amsterdamsche Jalousiefabriek  
Opgericht 1875.

**ROLLUIKEN. ZONSCHERMEN.**

Speciale Fabriek voor  
Marquisen, Tochtschermen en Serrebedekking.

**Geschilderde Winkelgordijnen.**

Tuintenten en Tuinparasols met en zonder tafel, Glasjalousiën, enz.  
Eenig Adres voor HOUTEN PARKET TAPIJEN.

**J. F. KRONER & Zoon,** HOPLEVERANCIËRS  
Spuistraat 246, 248, 250, Amsterdam.

**GREY-BALKEN**

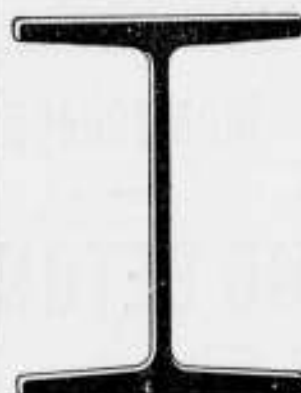

In Profielhoogten  
tot 750 m.M.

In Flensbreedten  
tot 300 m.M.

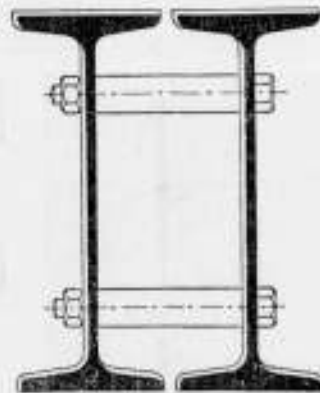

**DIFFERDINGEN**

Alle gewenschte inlichtingen te bekomen bij den Vertegenwoordiger:

**G. D. VAN DER LINDEN, AMSTERDAM, Singel 544.**

**BALK- en  
-STAAL,**

alle lengten tot twaalf meter in  
normaalprofielen tot de laagste  
prijzen in voorraad bij

**DIKEMA & CHABOT,**  
**Rotterdam.**

**Een best en  
voordeelig**

adres voor

**ROLLUIKEN,**

Jalousiën, Markiezen,  
Zonschermen

en alle benodigdheden op dit gebied  
vindt U aan de nieuw Electricch inge-  
richte Fabriek van

**J. P. SENFT te Haarlem.**

Heeren aannemers vraagt prijsopgaaf.

Naaml. Venn.

**Dordrechtsche Asphaltfabriek**

v/h. f<sup>o</sup>. **ROODENBURG & Co.**

**ASPHALT-DAKPAPIEREN**

**CEMENT-MASTIEK** / MERK  
**HOUTCEMENT** / "ETNA"

**PAPPOLEUM**

**ASPHALTVLOEREN** en  
**DAKBEDEKKINGEN**

worden onder veeljarige garantie  
uitgevoerd.

**P. BOURDREZ**

Constructeur van werken in

**Gewapend beton.**

VALERIUSSTRAAT 8.

's **GRAVENHAGE.**

**N. V. Utrechtsche  
Asphaltfabriek**

v/h Firma **STEIN & TAKKEN,**

**VULKAAN** / Hout-Cement / Dakbe-  
Cement-Mastix / dekking.

**ASPHALTVLOEREN, enz.**



# GEWAPEND BETON.

Uitvoering van alle werken. Begrotingen en ontwerpen kosteloos.

**Koninklijke Rotterdamsche Cementsteenfabriek**

voorheen

**VAN WANING & Co. — ROTTERDAM — ENSCHEDE.**

Grootste voorraden Riolen, Buizen, Putten, Kolken. enz.

**Industriële-Maatschappij**

VAN

**F. J. STULEMEIJER & Co. = BREDA.**

**Constructeurs van Werken in Gewapend Beton.**

Menige groote brand heeft in den laatsten tijd doen inzien, dat bij den bouw van branderijen, fabrieken, pakhuizen, gestichten, enz. gebruik gemaakt moet worden van het absoluut brandvrij materiaal **GEWAPEND BETON.**

**TH. VAN HEEMSTEDÉ OBELT,**

Mem. San. Inst. London.

**Sanitary Engineer,**

HOOFDKANTOOR EN MAGAZIJN  
150/1 de Ruyterkade. — **AMSTERDAM** — Filiaal 44 Rokin.

Hoofdagent voor Nederland en Koloniën van SHANKS & Co. Ld., te Barrhead.

SPECIALITEIT VOOR DE LEVERING VAN COMPLETE BADINRICHTINGEN.

**PRIVAAT-INRICHTINGEN.** — Shanks Closets zijn nog niet overtroffen.

Porseleinen en Geëmailleerd IJzeren Badkuipen.

Getijers geheel van rood koper, van binnen vertind. Zij bederven het water niet, overtreffen al de tot nu toe bestaande en kosten niet meer. Attesten ter inzage.

**CLOSETS, WASHTAFELS, URINOIRS, GOOTSTEENEN ENZ. — VERWARMING en VENTILATIE.**

CHAMBERLAND FILTERS, Systeem Pasteur.

**ELECTRISCHE KACHELS, CONDENSING GAS-KACHELS, zonder afvoer naar buiten. SEPTIC-TANKS, WARMWATER-VERZORGING, volgens verschillende systemen, ook door middel van het keukenfornuis.**

Begrotingen, prijsopgaven en offertes worden op aanvraag kosteloos toegezonden.

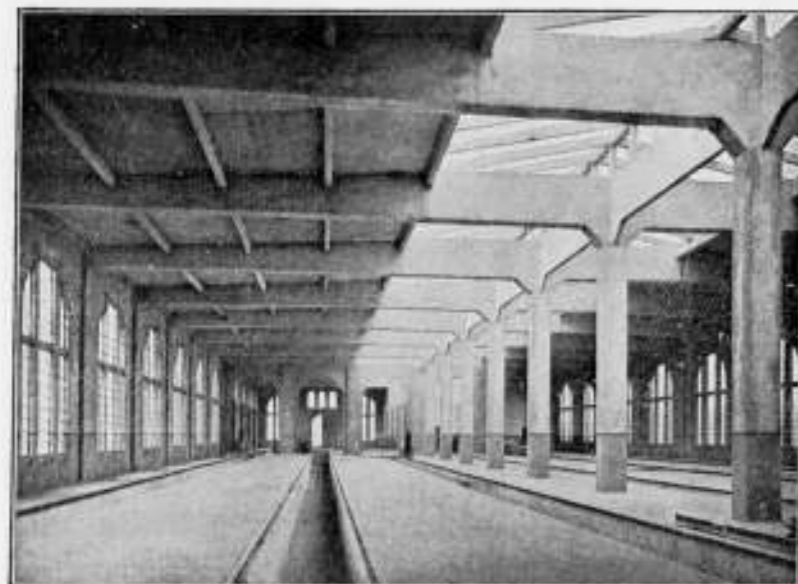

Rijtuig-remise der Z. Holl. El. Sp. Mij. te Leidschendam.

**Hollandsche Maatschappij**

tot het maken van werken in

**GEWAPEND BETON.**

DIRECTEUR:

**A. C. C. G. VAN HEMERT.**

*Civiel Ingenieur.*

**'S-GRAVENHAGE.**

Conradkade 62.

Interc. Telefoon 2669.

Telegram-Adres: **BETONIJZER.**

27<sup>e</sup> JAARGANG 1907. N<sup>o</sup> 39

**BOUWKUNDIG  
WEEKBLAD.**

**ORGAAN VAN DE MAATSCHAPPY  
TOT BEVORDERING DER BOUWKUNST.**

**BESTUUR VAN DE MAATSCHAPPY:** A. SALM G.Bz., Voorzitter. W. J. DE GROOT, Vice-Voorzitter, — V. G. A. BOSCH, L. C. DUMONT, G. W. VAN HEUKELOM, D. E. C. KNUTTEL, J. A. MULOCK HOUWER, F. J. NIEUWHUIS, B. J. OUDAG, J. VERHEUL Dz., P. A. WEELDENBURG.

**COMMISSIE VAN REDACTIE:** Ed. CUYPERS, A. SALM G.Bz., J. VERHEUL Dz.  
**REDACTEUR:** C. T. J. LOUIS RIEBER.

**BUREAU VAN REDACTIE:** MARNIXSTR. 402 AMST.  
**BUREAU VAN ADMINISTR.** HERDERSTR. 5 DEN HAAG  
**UITGEVER:** S. MOUTON & Co DEN HAAG

**INHOUD**

N<sup>o</sup> 39. 28 SEPTEMBER 1907. Het examen van Aspirant-Opzichter en Opzichter bij den dienst van Weg en Werken bij de Mij. tot Exploitatie van Staatsspoorwegen gehouden in 1906-1907. — Brandende vraagstukken. — Het 60-jarig bestaan van het Koninklijk Instituut van Ingenieurs. — Huis Lambert van Meerten te Delft. — Prijsvragen. — Inhoud van tijdschriften. — Berichten. — Personalia. — Bureau voor plaatsing van opzichters en tekenaars. — Aankondiging en afloop van aanbestedingen. — Lijst van Fabrikanten, Leveranciers, enz. — Advertentiën. — Bij dit nummer behoort een plaat.

**ABONNEMENTSPRIJS**  
voor Nederland: fr. p. p. / 15 — 's jaars, voor Indië en het Buitenland (bij vooruithetaling) fr. p. p. / 17. — Prijs DER ADVERTENTIËN: van 1-5 regels / 1.—, elke regel meer 20 cents Grootte letters naar plaatsruimte. — AANKONDIGING VAN AANBESTEDINGEN 15 ct. p. r. m. premie 1/2 maal. — ABONNEMENT VAN ADVERTENTIËN tegen belangrijk verminderde prijzen en kosteloze opname der advertentiën in het Tijdschrift der Mij.

**HET EXAMEN VAN ASPIRANT-OPZICHTER EN OPZICHTER BIJ DEN DIENST VAN WEG EN WERKEN BIJ DE MAATSCHAPPIJ TOT EXPLOITATIE VAN STAATSSPOORWEGEN GEHOUDEN IN 1906-1907.**

Teneinde te kunnen voldoen aan de vele aanvragen van kandidaten om examenopgave is het niet ondienstig om ze langs dezen weg aan hen bekend te maken.

Voor verdere inlichtingen vervoege men zich bij bovengenoemde Maatschappij, Afdeling Weg en Werken II, Centraal-bureaugebouw te Utrecht.

Utrecht, Juli 1907.

W. de JONG  
Bouwkundige.

**VRAGEN VOOR ASPIRANT-OPZICHTER 1906.**

**Weg en Werken.**

*Ile en IIIe Afdeling.*

Dit examen werd gehouden in April.

**Steriometrie.**

1. Bewijs dat de inhoud van een regelmatige driëzijdige piramide gelijk is aan  $\frac{1}{3}$  van het gedurig product van twee overstaande ribben en den afstand van die ribben.

2. Van een afgeknotte regelmatige vierzijdige piramide is elke zijde van het bovenvlak 21, die van het grondvlak 39 en de hoogte 40 cM. Bereken de oppervlakte van de doorsnede, die door een ribbe van het grondvlak en een ribbe van het bovenvlak gaat. Bepaal ook den inhoud van het grootste der deelen, waarin het lichaam door dit vlak verdeeld wordt.

3. Een cilindervormig vat, middellijn 12 dM, heeft tot bodem een bolssegment, pijl 2 dM. Hij is 4,5 dM hoog en bevat 4 H.L. water. Hoe hoog staat het water onder den bovenrand? 2. 3. 116.

4. Men maakt in een bol, wiens straal 25 cM is een kegelvormige opening, zóó dat de as van den kegel door het middelpunt van den bol gaat en de top in het oppervlak van den bol ligt. Als de straal van de opening 20 cM is; hoe groot is dan het overblijvende deel?

**Goniometrie.**

1. Bereken:  $\sin(a-b)$ . (Zonder logarithmentafel)

Gegeven  $\sin a = \frac{4}{5}$  en  $\operatorname{tg} b = \frac{5}{12}$ .

2. Bewijs:

$1 + \sin 2a + \cos 2a = 2 \cos a (\cos a + \sin a) = 2 \cos a \cos (45 - a) / 2$ .

**Trigonometrie.**

1. Van den rechthoekigen driehoek ABC is hoek C = 9°,  $\angle A = 56^\circ 24' 20''$ , en de lijn AM, die  $\angle A$  middendoort deelt 150,8 cM. Hoe groot zijn de rechthoekszijden van dien driehoek?

2. Bepaal het oppervlak van een driehoek, waarvan twee zijden 25,6 en 47,8 dM zijn en de hoek over de grootste zijde  $57^\circ 36' 10''$  is.

**Beschrijvende Meetkunde.**

1. Bepaal den afstand van een punt tot een lijn; zie fig. 10

2. Een regelmatige vijfzijdige piramide, die met haar grondvlak abcd e, zie fig. 11 op het horizontale vlak staat, wordt gewenteld om de ribbe (a b) tot haar top t in een gegeven vlak om, in m, valt. Construeer de projectiën van dit lichaam in dien stand.

3. De projectiën van een driëzijdig priema, zie fig. 12, zijn gegeven. Construeer: den hoek, dien een der opstaande ribben met het verticale vlak maakt;

de hoeken, die de zijvlakken twee aan twee vormen; den hoek, dien een zijvlak met het horizontale vlak vormt en de ware grootte van dit zijvlak.

**Bouwkunde:** Houtconstructie. Zie fig. 13.

In het Gebouw van de Maatschappij tot Bevordering der Bouwkunst, Amsterdam, Marnixstraat 402, is gevestigd een Permanente Tentoonstelling van Bouwartikelen, dagelijks kosteloos te bezichtigen.

Handteekenen: Gipsmodel.

Het maken van een copie op linnen; practisch werken aan de ambachtsschool; practische vragen over bouwmaterialen, hoofdzakelijk over hout, ijzer en steen.

VRAGEN VOOR ASPIRANT-OPZICHTER 1907.

Weg en Werken.

IIe en IIIe Afdeling.

Dit examen werd gehouden in April.

Steriometrie.

1. Als een bol R tot straal heeft en waarvan de inhoud door concentrische hollen in 3 gelijke deelen wordt verdeeld, hoe groot zijn dan de stralen dezer hollen en hoe groot is het oppervlak van den kleinsten bol?

2. Bereken het gewicht van een gegoten ijzeren bak, waarvan vorm en afmetingen zijn voorgesteld in figuur 1.

S. g. gietijzer: 72.

$\pi$  3.14.

De maten zijn uitgedrukt in c.m. Het gewicht moet uitgedrukt worden in Kg. nauwkeurig.

3. Van een regelmatige 12 zijdige pyramide wordt gevraagd de inhoud en het buiten oppervlak te bepalen, als de straal van den omgeschreven cirkel van het grondvlak = R. en de hoogte = H. is.

4. Van een prisma is het grondvlak een gelijkzijdige driehoek, waarvan de zijde = 13 c.M. is. De opstaande ribbe is 25 c.M. Gevraagd de inhoud te berekenen, wanneer bekend is, dat de ribben een hoek van 60° met het grondvlak maken.

Goniometrie.

1. Bewijs:  $2(1 - \sin a) = \frac{\sin 2a + \cos 3a}{\cos a} = (1 - 2 \sin a)^2$ .

2. Bereken zonder logarithmentafel  $\cos 15^\circ$ .

Trigonometrie.

1. Van een paal, waarvan de voet niet toegankelijk is, moet de hoogte worden gemeten. Hiertoe wordt een instrument opgesteld in een punt A en de hoek gemeten waaronder de top gezien wordt. Deze hoek is groot  $24^\circ 13' 40''$ . Vervolgens wordt het instrument opgesteld in een punt B, dat zich bevindt in het verlengde van den lijn die A met den voet van den paal verbindt. De afstand AB = 10 M. De hoek, waaronder de top van den paal in B gezien wordt is  $18^\circ 38' 56''$ .

Gevraagd: de hoogte van den paal te berekenen. (De hoogte van het instrument is 1,50 M.)

2. Bereken de hoeken van een driehoek, waarvan de zijden zijn: a. = 120,8 cm., b. = 305,6 cm., c. = 333,2 cm.

Beschrijvende Meetkunde.

1. Construeer op een lijn, de punten welke op een gegeven afstand van een bepaald punt verwijderd zijn. Zie fig. 2.

2. Gegeven zijn de projecties van een driehoek. Construeer de projecties van het middelpunt der omgeschreven cirkel. Zie fig. 3.

3. Een regelmatige zeszijdige piramide rust met haar grondvlak op het horizontale proj. vlak.

Construeer de doorsnede van een gegeven vlak met dit lichaam en bepaal van deze doorsnede de ware grootte. Zie fig. 4.

Bouwkunde: Houtconstructie. Zie fig. 14-17;

Ijzerconstructie. Zie fig. 8, 9, 15.

Handteekenen: Houten zuil en kussenblok.

Het maken van copie op linnen; practisch werken aan de ambachtsschool, zie fig. 16. Practische vragen over bouwmaterialen, hoofdzakelijk over hout, ijzer en steen.

VRAGEN VOOR OPZICHTER 1906.

Weg en Werken.

IIe Afdeling.

Vak 1. Landmeten en waterpassen.

1. Welke zijn de benodigdheden voor de opmeting van het

lengteprofiel van een gedeelte spoorweg tusschen twee stations?

Wat zult ge als punt van uitgang kiezen?

Op welke wijze is controle te verkrijgen?

Welke zijn de voorwaarden van regeling van een waterpas instrument?

Waarom moet bij voorkeur uit het midden worden gewaterpast?

2. Op het terrein zijn twee elkaar snijdende lijnen uitgezet, evenwel zoo dat het snijpunt onbereikbaar is. Hoe zou op het terrein de hoek tusschen die lijnen kunnen bepaald worden?

Indien de hoek tusschen die twee lijnen bekend is, wordt gevraagd hoe een boog van bepaalden straal ter verbinding van die lijnen kon worden uitgezet?

3. Van het op bijgaande teekening (zie fig. 5) aangegeven terrein moet de oppervlakte worden opgemaakt. Indien ge om de een of andere reden het terrein binnen de omgrenzing niet kunt betreden, hoe zult ge dan daarbij te werk gaan? Trek in de figuur de hulplijnen, die ge ten behoeve der meting op het terrein zoudt uitzetten en bereken de oppervlakte.

Vak 2. Kennis van Bouwstoffen.

1. Geef eene korte opsomming van de verschillende soorten kunststeen en natuurlijke steen, die hier te lande het meest gebruikt worden, en noem van elk de meest voorkomende toepassingen.

2. Noem eenige toepassingen van beton en geef op welke soorten in de verschillende gevallen te gebruiken zijn, en de samenstelling ervan.

Voor welke constructien in de burgerlijke- en waterbouwkunde is betonijzer toe te passen.

3. Welke zijn in de bouwkunde de meest gebruikelijke houtsoorten?

Welke moeten daarbij gebezigd worden voor:

a. funderingen, b. beschoeiingen, c. remmingwerken, d. kappen e. bintlagen, f. binnenbetimmering, g. buitenbetimmering.

4. Welke materialen voor dakbedekking zijn u bekend? (natuurlijke en kunstmatige) (metalen en niet metalen). Welke worden bij vlakke, welke bij steile en welke bij gebogen dakvlakken gebezigd?

5. Welke materialen worden in de burgerlijke bouwkunde gebruikt voor:

a. dakgoten, b. afvoerpijpen, c. zinkputten, d. regenbakken, e. leidingen.

Geef bij elk onderdeel op welke materialen gij het meest aanbevelenswaardig vindt met opgave van redenen.

6. Volgens welke twee methoden kan ijzer roestvrij gemaakt worden? Waarop is bij het roestvrij maken te letten? Wat is het voor en tegen die twee methoden?

Hoe kan ijzer tegen roesten beschermd worden?

Vak 3. Algemeene Bouwkunde.

1. Geef schetsen van de u bekende wijze van funderen voor een gebouw en geef voor elk geval schetsmatig den toestand van den grondslag, waarvoor de gekozen fundering toepasselijk zou zijn.

2. Teeken voor bijgaanden plattegrond, zie fig. 6, de houten bintlaag met raveeling op schaal 1 à 20.

De vloer moet een belasting kunnen dragen van  $\pm 400$  KG M<sup>2</sup>. Geef details van de raveeling op schaal 1 à 5. Maten inschrijven.

3. Detailleer van bijgaande getrokken ijzeren kap, zie fig. 7, de knooppanten A, B en C op schaal 1 à 5.

Vak 4. Burgerlijke Bouwkunde.

1. Te teekenen op schaal 1 à 20, voor de wachtkamer van een station, in aanzicht, doorsnede en plattegrond:

a. een muurvlak met een houten lambriseering, waarin zich in het midden een schoorsteen bevindt.

b. een dergelijk muurvlak waarin zich in het midden boven de lambriseering een driedeelig raam bevindt.

De muren welke met spouwen zijn te bewerken zijn lang 7 M. en hoog 4 M.

De nieuwe muurvlakken naast den schoorsteen elk te betimmeren met een bord voor groote aanplakbiljetten.

Detailleer het raamkozijn met de lambriseering.

2. Teeken op schaal 1 à 10 een houten schuifdeur wijd in den dag 2,50 M. en hoog 2,50 M. voor een goederenloods.

Geef details van de ophang- en de rollenrichting.

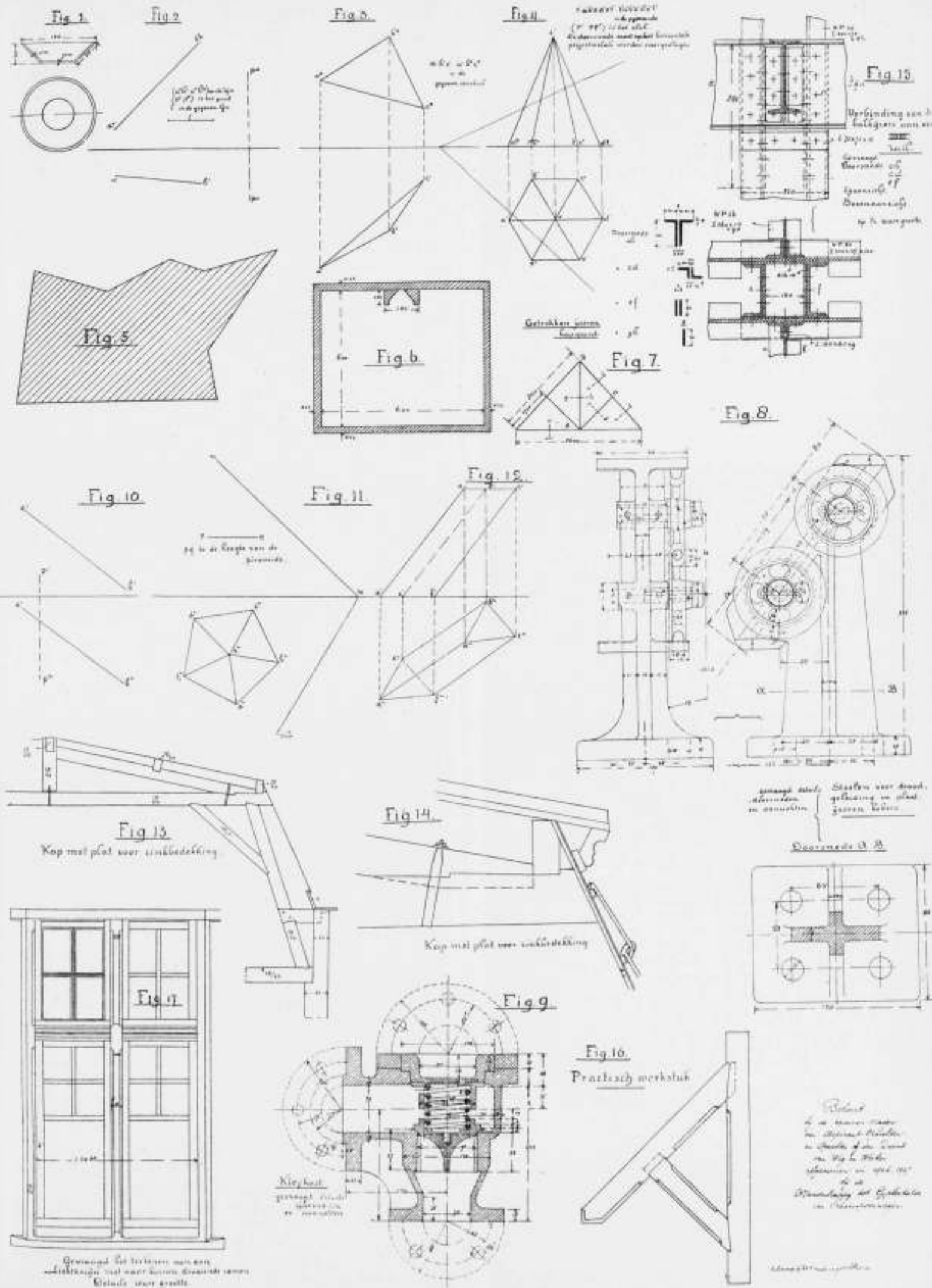

### Vak 5. Spoorwegbouw, baan en station.

1. Teeken op schaal 1:50 een dwarsprofiel van een te maken spoorweg met dubbel spoor met sporen, ballastbed en afsluiting (veekeerende).

Hoogte maaiveld 1,50 ÷ spoorstaafhoogte (B.S.)

Laagste waterstand 2,50 ÷ B.S.

De geaardheid der samenstellende deelen op de teekening door bijschijving aan te geven.

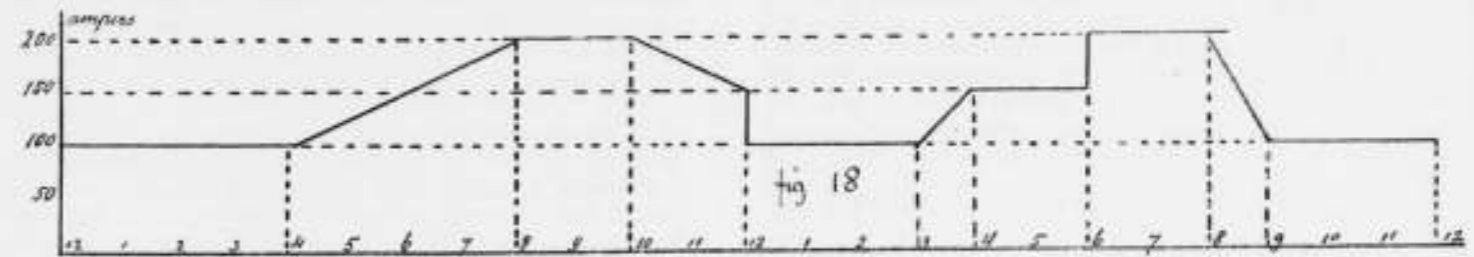

2. Teeken op schaal 1 à 50 een houten hulpbrug voor enkel spoor, geschikt voor een wegonderdoorgang, wijd in den dag 4 M., vrije hoogte onder de brug 3 M.

De aansluiting van de hulpbrug aan den aardenbaan geschiedt met taluds die overbrugd worden.

Plattegrond, lengte- en dwarsdoorsnede gevraagd.

3. Welke inrichtingen moeten voor den dienst van den spoorweg aanwezig zijn op een station waar een locomotiefdepôt gevestigd is.

### Vak 6. Spoorwegbouw, bovenbouw.

1. Teeken op schaal 1:10 de bevestiging van den spoorstaaf op den broekbalk van een draaibeug.

2. Teeken op schaal 1 à 20 een dwarsdoorsnede van een rolwagenspoor. De lengte van den rolwagen bedraagt 8 M. Bovenkant spoorstaaf van het rolwagenspoor ligt 0,30 ÷ B.S. ter plaatse.

3. Geef op schaal 1 à 5 details van een tongwortel voor stoeltongbeweging. Profiel 33,7 KG. of N.O.L.S.

### Vak 7. Ontwerpen en rapporteeren.

1. Voor een station ligt een laag perron lang 100 M. Tusschen het eerste, langs dit perron loopende spoor en het tweede spoor moet een tussenperron gemaakt worden. Daarbij moet gezorgd worden, dat het tussenperron over dezelfde geheele lengte van af het bestaande perron, over het ballastbed van het eerste spoor goed voor de reizigers bereikbaar is. De constructie van het tussenperron moet, tenminste in hoofdzaak uit oude dwarsliggers bestaan.

De afstand der 1e en 2e sporen bedraagt 5 M.

Ontwerp en begroot de te maken werken, het ontwerp toe te lichten met schetsen op maat.

2. Breng rapport uit over een door u te kiezen spoorwegongeval op uwe sectie, waardoor de dienst tijdelijk moest worden gestaakt, met vermelding van al de door u genomen maatregelen.

### Vak 9. Wetten en Reglementen.

1. Welke wettelijke bepalingen bestaan er omtrent afsluiting, bewaking en verlichting van overwegen en waar zijn die bepalingen te vinden?

2. Van een werk uit te voeren krachtens art. 20 der spoorwegovereenkomst wordt door den aannemer gevraagd vervoer tegen het tarief van f 0.009 per ton-kil. voor steigerhout en kruiwagens. Wat moet hieraan gedaan worden?

3. Teeken het profiel van vrije ruimte met inschrijving van maten.

4. Geef een korte omschrijving van de organisatie der Maatschappij in het algemeen en van den Dienst van Weg en Werken in het bijzonder.

5. Vermeld de hoofden van de Exploitatierkening van den Dienst van Weg en Werken.

## VRAGEN VOOR OPZICHTER 1906.

### Weg en Werken.

#### IIIe Afdeling.

### Vak 1. Toegepaste natuurkunde.

1. Een dynamo levert gedurende 24 uur onder een spanning van

110 Volt stroom aan een net. Het stroomverbruik is hieronder grafisch weergegeven, fig. 18. De dynamo wordt gedreven door eene stoommachine welke per uur en per Tk. effectief 2 KG steenkool verbruikt. Wanneer het rendement der dynamo gemiddeld op 80% wordt aangenomen, terwijl door de overbrenging der beweging van stoommachine op dynamo 5% arbeid verloren gaat, hoeveel bedraagt dan de hoeveelheid steenkool gedurende deze 24 uur verbruikt.

2. Een Shuntmotor voor gelijk stroom heeft een stroomverbruik, dat varieert tusschen 40 en 60 Amperes bij eene klemspanning van 110 Volt. Deze motor moet tijdelijk dienst doen in een net van 230 Volt bedrijfsspanning. Het schakelbord van den motor wordt hiertoe verbonden met de rails van het hoofdschakelbord met tusschevoeging van een vasten en een veranderlijken weerstand.

a. Hoe groot moet de vaste en hoe groot moet de veranderlijke weerstand genomen worden, opdat men de klemspanning van den motor steeds op 110 Volt kan houden?

b. Hoe zoudt gij op eene doelmatige, eenvoudige wijze dien vasten weerstand samen stellen, en welke overwegingen leiden u hierbij?

3. Op een seinhuis moeten twee elektrische klinken, elk in verbinding met een pedaal, aangesloten worden op een zelfde batterij. De elektrische klinken moeten gelijktijdig vrij gemaakt kunnen worden, waartoe elke klink een minimum stroomsterkte van 100 milliampères vereischt. De totale lengte der stroomketen van de eene klink bedraagt 120 M., van de andere 360 M. Voor de leidingen is gebruik gemaakt van bronsdraad van 2 mm<sup>2</sup> doorsnede. Men vraagt:

a. eene passende batterij te bepalen, bestaande uit Meidinger-elementen;

b. de sterkte van den batterijstroom, wanneer de pedalen gelijktijdig gedrukt worden.

Hierbij is gegeven: Weerstand van een elektrische klink 25 Ohm; geleidingsweerstand van bronsdraad  $\frac{1}{10000}$  Ohm; inwendige weerstand van een Meidinger-element 8 Ohm; electromotorische kracht van een Meidinger-element 1 Volt., zie fig. 19.

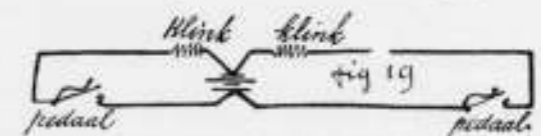

4e. Bij het stellen eener machine, wegende 6000 K.G., moet deze tegen eene helling van 30° opgesleept worden. Hiertoe wordt gebruik gemaakt van een differentiaaltakel, waarvan de middellijn der kopschijven resp. 20 en 22 c.M. zijn. De wrijvingsverliezen in dit takel bedragen 50%, terwijl de wrijvingscoëfficiënt tusschen machine en hellend vlak 0,3 is.

Men vraagt de grootte der kracht, welke aan het halende part der takel moet werken voor het ophijzen der machine.

### Vak 2. Bouwstoffen.

1. Welke soorten menie kent gij? Wanneer en hoe verwerkt gij ze?

2. Wat gebruikt men als smeermateriaal:

a. voor glijdstoelen van wissels.

b. voor schijvenstoelen.

c. voor kettingen.

d. voor wisselsperren.

e. voor bloktoestellen.

3. welke soorten van olie zijn in de electriciteitsfabrieken, in de seinlantaarns en voor het aammaken van verfstoffen in gebruik?

4. Welke materialen zijn u bekend, geschikt ter verpakking van:

a. den zuiger eener stoommachine.

b. de zuigerstangen eener stoommachine.

c. stoompijpen.

d. waterpijpen.







## „De „HERKUL” Bovenlichtsluiting

behoort, wat soliditeit en het praktische betreft, bij goede plaatsing in de eerste rij der vele raamsluitingen aangeschreven te staan.”

Dit is geen bewering van ons, doch het oordeel van een bouwkundige, die reeds meer dan honderd der „Herkul”-bovenlichtsluitingen heeft toegepast.

Vraag Prospectus aan de Importeurs:

**LUIJKE & Co., Proveniersstraat 72, Rotterdam.**



### VAN DEN BERG & Co.

Prins Hendrikkade 163-164, AMSTERDAM.

GROOTE SORTEERING

#### Sanitaire Artikelen

in de nieuwste toepassingen.

„CALIFONT” Warm-watertoestellen met automaat.

Nieuwste toepassing voor warmwatervoorziening door het gehele huis naar badkuip, wastafel enz.

#### „Lightning” Geysers.

Porcelein Badkuipen en Amerikaansche Geëmailleerde Badkuipen.

„Twylords” Aardewerk en „Twylords” „Adamaal” verglaasde vuurkies.

Ornamenten voor Electricch Licht. — Huistelefoons in de nieuwste constructie.

Verskillende Modellen zijn in onze Monsterkamers opgesteld en in werking te zien, van 's morgens tien uur tot 's middags vijf uur.

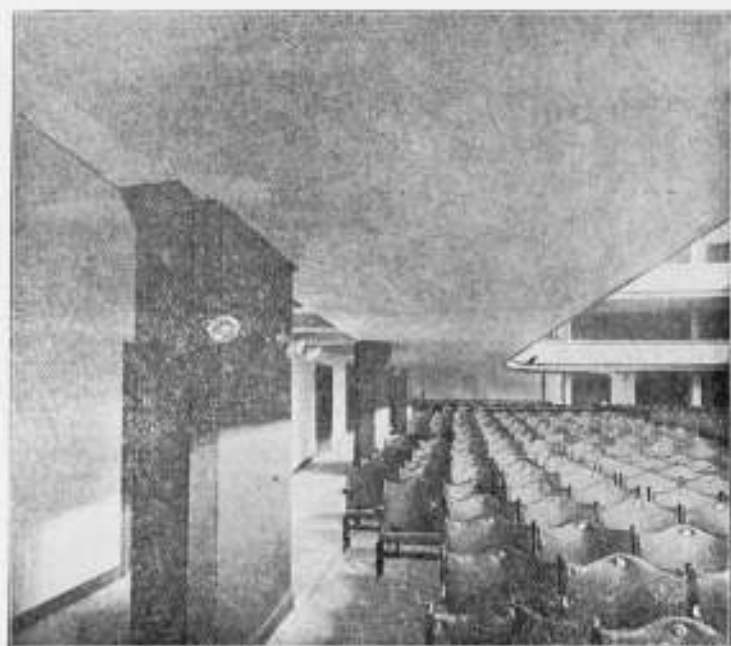
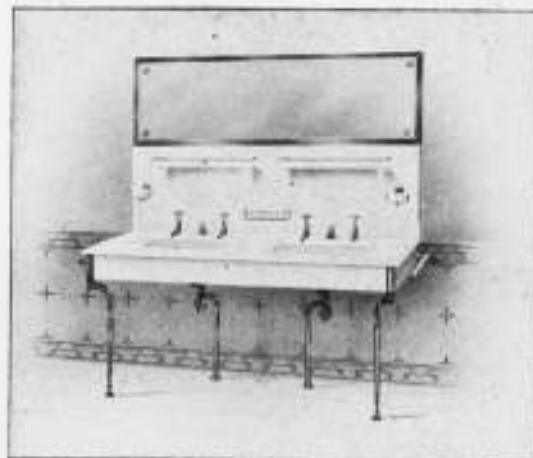

Balcon in gewapend Beton (H. Gels v. Kunsten en Wetensch. te 's-Gravenhage).

### P. BOURDREZ.

CONSTRUCTEUR VAN WERKEN IN GEWAPEND BETON.

Valeriusstraat 8, 's GRAVENHAGE.

### G. P. J. BECCARI,

HAARLEM.

Stoomtimmer- en Lijstenfabriek.

PAUL KRUGERKADE 27. — Interc. Telefoon 1324.

Bij MOUTON & Co. te 's-Gravenhage zijn verkrijgbaar:

## HONORARIUM-TABELLEN

voor  
*Bouwkundige Werkzaamheden*  
met Declaratie.

Vastgesteld in de Algemeene Vergadering van de Maatschappij tot bev. der Bouwkunst, gehouden te Amsterdam op 31 Mei 1888. Herzien in de Algem. Vergadering van 18 Mei 1904.

De prijzen zijn:

1 Exempl. f 0.10, franco p. post f 0.11
25 „ „ 1.50, „ „ „ 1.62
50 „ „ 2.50, „ „ „ 2.70
100 „ „ 4.—, „ „ „ 4.20

Op naam bedrukt.

50 Exempl. f 4.—, franco p. post f 4.20
100 „ „ 6.—, „ „ „ 6.20

Toezending geschiedt alleen na ontvangst van remise.

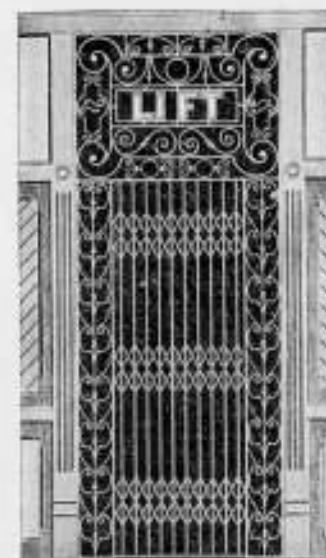

## JAN HAMER & Co.

Frederiksplein 6 en 8.

AMSTERDAM.

## VEILIGHEIDS-LIFTEN

2000 Nederlandsche Referenties.

## Wed. J. T. HUNCK & Zoon

AMSTERDAM

(Amstel over Bendorp's Cacaoafabriek).

## Centraalverwarming en Waterverzorging

volgens Amerikaansch Systeem.

Voortreffelijk resultaat bij geringe kosten.

## Fabriek van Houten Parketvloeren.

### AUG. LACHAPPELLE, BREDA.

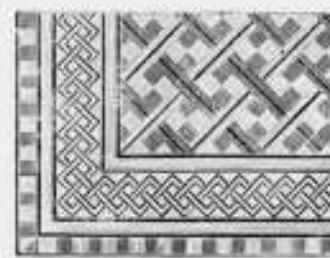

Beveelt zich aan voor de levering van

Houten Parketvloeren,

eenvoudig of rijk van tekening in verschillende systemen, massief, opgelegd, vochtwerend, ook systeem „tapis”. op het oog gelijk aan massieve vloeren.

Houten Asphalt Tegels.

Catalogi, beschrijvingen en prijzen op aanvraag.

Portland-Cement „Karlstadt”.

## KEIEN.

Graniet.

Bazalt.

FERD. ENGERS

AMSTERDAM.

Zandsteen.

Draadglas.

ASPHALT

VOOR

rijwegen en voetpaden.

GEBRUIKT  
Steengas „DRAHTZIEGEL”

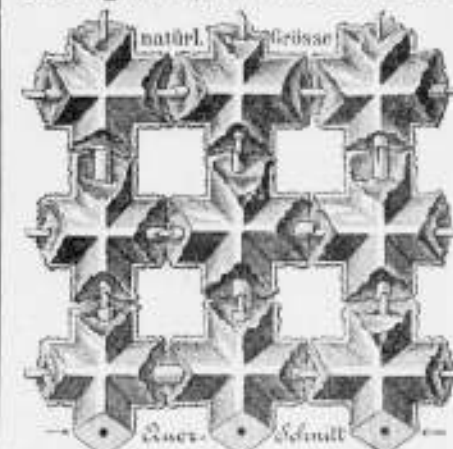

bij het vervaardigen van

Brandvrije Plafonds, Muren, Vloeren,

Omkleeding van Kolommen, Pilaren en alle mogelijke IJzerconstructies, Onderkleeding van Trappen, Gebogen Plafonds, enz. Eénig vertegenwoordiger:

F. A. CLOËR,

Prinsengracht 173 — AMSTERDAM.

## J. W. GIPS.

ATELIER

VOOR BESCHILDERD EN EEN-

VOUDIG GLAS IN LOOD. +++

DUNCKLERSTRAAT

HOEK 2de SWEELINCKSTRAAT.

's-GRAVENHAGE.

## Firma De Lugt en Serné.

HAARLEM. — Telefoon 569.

FABRIKANTEN VAN

PANTSERSTALEN

Brandkasten en Kluisdeuren.

Veiligheidssloten.

Leverancier van de Brandkasten der Kon. Posterijen.

Voor het ontwerpen en detailleeren, houden van toezicht op de uitvoering van alle in de BOUWKUNDE voorkomende

IJzerconstructies

beveelt zich aan:

W. G. A. BIJL, Ingenieur. Utrecht.  
OUDE GRACHT T. Z. 85. Telefoon 182.

GEB<sup>s</sup>. VAN MALSEN. DEN HAAG.

STOOMTIMMERFABRIEK.

Deuren, lijsten, betimmeringen, en parketvloeren.

**Echt Haeusler'sche  
Houtcementen Dakbedekking.**

Bekwame dakdekker-, bliklager- en bouwwerkmeesters als  
**UITVOERENDE VERTEGENWOORDIGERS**  
voor Nederland en Koloniën worden GEVRAAGD.  
BRIEVEN MET REFERENTIËN TE ADRESSEEREN AAN DE FIRMA  
**C. F. BEER. KEULEN (RIJN).**  
GENERAAL-VERTEGENWOORDIGER DER FIRMA  
C. S. HAUESLER. — UITVINDER DER HOUTCEMENT.  
48 Gouden Medailles. — 7 Patenten. — Meerdere Hofdiploma's.

NOTITIE: Gelijktijdig kwam ik ter kennis der Heeren Bezoekers dat de firma N. V. Handel in Bouwmaterialen v. I. A. SMITS & ZOON, AMSTERDAM sedert 1 Jun, 1906 niet meer mijn vertegenwoordigers voor Nederland en Koloniën zijn, en ook door mij noch door de firma Carl Sam, Haeusler direct Haeusler's houtcement aan deze firma geleverd wordt.



**Mannesmann Vloer- en Damwandstutten,**  
van naadloze staalbuis vervaardigd.  
*(Patent SOMMER).*

Voor het stutten van damwanden en van betonwanden tijdens den bouw.  
Voordeelig ter vervanging van houten stutten.  
Eenvoudige en solide constructie. — Onbegrensde levensduur.  
Kan op iedere lengte gesteld worden. Licht en gemakkelijk te hanteeren.

Deutsch-Oesterreichische Mannesmannröhren-Werke, DÜSSELDORF.

Vertegenwoordiger voor Nederland en Koloniën:

Technisch Bureau G. L. DAHLMANN, Rotterdam.



**HYDREX  
Waterdicht Vilt.**

Voor het bekleeden van **BETONWERKEN** als:  
RESERVOIRS. PUTTEN, FUNDEERINGEN enz.

Duurzamer en meer afdoend dan asfalt.  
Betonwerken bekleed met **HYDREX VILT** zijn  
absoluut waterdicht, zelfs bij den grootsten waterdruk.  
Inlichtingen verstrekt het Technisch Bureau

**MOENS & BECK,**  
te BLOEMENDAAL.



**AËROGEENGAS.**

Het beste en zekerste systeem,  
— zie de talrijke Attesten — van  
verlichting voor kleine gemeenten,  
Villaparken, Villa's, Gestichten,  
Fabrieken enz.

Wordt tevens als beweegkracht  
dienstbaar gemaakt voor aanleg  
WATERLEIDING.

Apparaat zeer eenvoudig,  
zoo gewenscht werkende met  
gewichten, dus zonder Mo-  
tortje, zindelijk, gevaarloos  
en gemakkelijk te bedienen.

Behalve in vele villa's en  
gestichten, zijn reeds 9 be-  
langrijke dorpen in Neder-  
land, naar ons systeem met  
dit Gas verlicht.

AËROGEENGAS-MAATSCHAPPIJ.  
Hoofd-directeur voor Nederland en België  
**Tj. van der Zee,**  
Bezuidenhout. - Rijklof van Goensstraat 18.  
DEN HAAG.  
Interc. Tel. 2865.

**Mondtegraphiedruk.**

Goedkooper dan Photolithografie.  
Nette uitvoering. — Snelle levering.

Electrische Lichtdruk-inrichting.  
Groot-handel in Lichtdrukpapieren.

**H. J. MONDT**  
Francis Valentijnstraat 13/15, 's GRAVENHAGE.  
Interc. Tel. 520.

**Lichtdrukken.**  
Deze worden vervaardigd in alle moge-  
lijke kleuren.

**KOKOSGIPSPLATEN VOOR PLAFONDS EN MUREN.**  
SOLIEDSTE EN LICHTSTE MATERIAAL GEHEEL GEHOOR- EN BRANDVRIJ.  
DIK 1 1/2 - 2 - 2 1/2 - 3 - 4 - 5 - 6 en 7 c.M. LANG 2 METER, BREED 0.50, 0.33' en 0.25 METER.

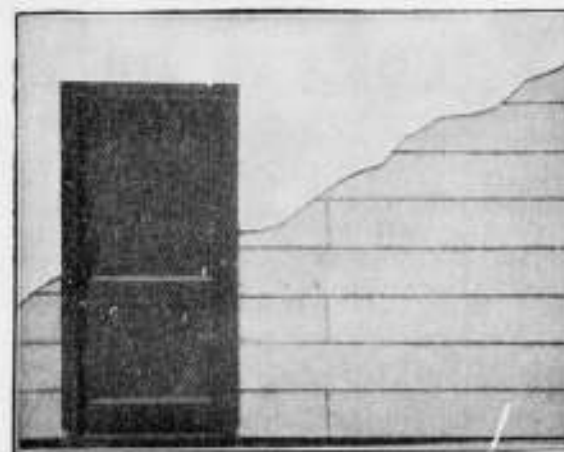

KAN ZEER  
SPOEDIG GE-  
SCHILDERD EN  
BEHANGEN WOR-  
DEN. BIJZONDER  
GESCHIKT VOOR  
SCHOLEN,  
MAGAZIJNEN,  
FABRIEKEN,  
ENZ. ENZ.

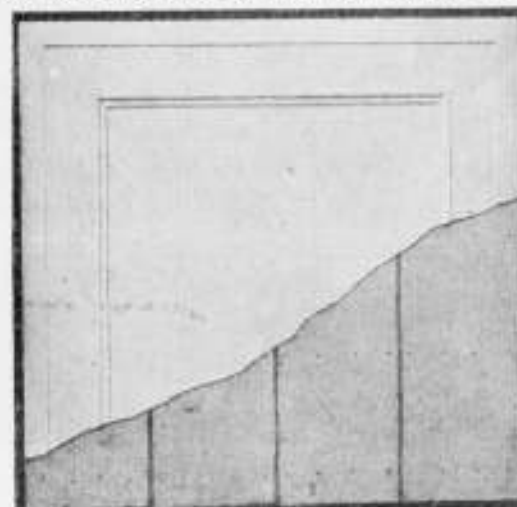

VRAAGT MONSTERS EN PRIJZEN.

H. H. DE HAAN, Kantoor en Magazijn: Graafschestraat 59, Nijmegen.

**Het Betonijzer der Toekomst  
„KAHN SYSTEEM“**



eenvoudig en economisch voor alle werken in

Zooals: **GEWAPEND BETON.**

BRUGGEN  
FUNDEERINGEN  
KOLOMMEN  
RESERVOIRS  
PIJLERS  
VIADUKTEN  
ENZ. ENZ.

UITGEWERKTE PLANNEN  
en TEEKENINGEN voor uitvoeren  
werken worden kosteloos verstrekt.

GEILLUSTREERDE BROCHURE  
op aanvraag gratis en franco.

**Handelmaatschappij van R. S. STOKVIS & ZONEN.**  
Afdeling IJzer en Staal. ROTTERDAM.

**HOUBEN EN STEEGH.**

Stoomfabriek van Steengoed (Engelsche) buizen en alle soorten van dakpannen.  
te Vento.

Specialiteit in Steengoed of Engelsche buizen en kruispannen.  
Levering onder strengste keur. — Monsters gratis op aanvraag.

Monsters zijn te zien op de Permanente Tentoonstelling in het Gebouw van de Maatsch.  
t. Bevordering der Bouwkunst, MARXENSTRAAT 402 te Amsterdam.







**GEBR. VAN DER VLIET,**  
Ijzer- en Staalhandel  
**AMSTERDAM.**

STAAF-, BAND-, PLAAT-, HOEK- en T-IJZER, enz.  
STALEN BALK- en L-PROFIELEN. —  
GEGOTEN BÖHLERSTAAL.

van 8 tot 32 cm voorradig.



tot 30 cm voorradig.

Alleen verkoop van P. L. H. Kroonijzer en Wilh. S. M. Vloeijzer.

STAKDOOREN ANNOODIG.  
VOCHTWEREND.  
ISOLEEREND.  
BRANDVRY.

DE BESTE BINNEN VAN  
Bouwmen van  
**BRÜCKNER-PLATEN**  
"PROSPECTUS"  
VRAAG INDUSTRIE  
FABRIEK "REDA"  
GOEDKOOP.  
KUNNEN DIRECT  
BEHANGEN. GEWIT AF  
BESCHILDERD WORDEN.

LANG: 66%  
HOOG: 50%  
DIK: 6 en 8%

**WAAROM? worden Excelsiorplaten**  
steeds meer en meer toegepast?

**Omdat de uitstekende Eigenschappen**

steeds meer en meer door architecten erkend worden.  
Van alle in onze brochure voorkomende maten hebben wij steeds grooten voorraad droge platen.  
DE EENIGE FABRIKANTEN.

**GEBR. VAN DER VIJGH, AMSTERDAM.** Telefoon No. 4810.

**MARTIN & Co.,**  
AMSTERDAM

Achter Oosteinde bij het Paleis voor Volksvlijt.

HOUTEN PARQUETVLOEREN  
in ASPHALT-MASSIVE en PARQUET-TAPIS.

**ASSMAN & Co.**

≡ ZUIVERAARS ≡  
**OOK VAN MUIZEN**

Keizersgracht 310 AMSTERDAM

Bekroond met goud } 1878  
Tentoonstelling } 1895  
1906  
INT. TELEFOON 4202.



**LIFTEN,**

voor elke beweegkracht en van elke capaciteit, met uitstekend werkenden VALBESCHERMER, met automatisch werkende SCHACHTDEURSLUITINGEN en STOPINRICHTING voor elke verdieping, worden vervaardigd door de **Machinefabriek „DE ZAAAN”** te WORMERVEER.

Prijzen en attesten, waaronder van een 4-persoons elektrische lift, welke gedurende hare tweejarige werking niet de geringste stoornis ondervond, op aanvraag.

**W.C.J. VAN DER MEIJDEN**  
NIEUWE HAVEN 1-3  
DEN HAAG  
STOOMJALOUZIEËN  
FABRIEK OPPER 1886.

HOUTEN EN STALEN ROLLUIKEN

GRAND-PRIX

Tegen  
Inval  
van  
Zon.

LONDEN  
1906.

HOOGSTE ONDSCHIEDINGEN (GRAND-PRIX)  
Gouden MEDAILLES en BIERKRUZEN,  
TE MARSEILLE, Wenen, NAMUR, PARIS,  
BRUSSEL en BOEKAREST.

De N. V. 's Gravenhaagsche Machinefabriek, Metaal- en IJzergieterij  
v/h **SPOOR, WIJNVOORD & Co.,**

**Zuidwest Buitensingel 39**

bericht aan belanghebbenden, dat zij heeft gekocht van de N. V. Pletterij v/h. ENTHOVEN & Co. eene groote collectie houten en koperen modellen waaronder van

**Kolommen, Lantaarnpalen, Straatkolken, Ramen, enz.**

voor de levering waarvan zij zich beleeft aanbeveelt. Levering in kortst mogelijken tijd tegen uiterst concurrerende prijzen.



**DE HAAS.**

N. V. Rotterdamsche Brandkastenfabriek voorheen  
Jb. de Haas & Zoon.

**ROTTERDAM.**

SPECIAL FABRIEK VAN

Pantserkasten. — Kluisdeuren. — Pantserkelders. — Safe-inrichtingen, enz.  
OPGERICHT 1840.

Magazijn: Wijnhaven 63. Fabriek: Elisabethstraat.  
Filiaal Lange Houtstraat 24 's HAGE.

Amsterdamsche Jalousiefabriek  
Opgericht 1875.

**ROLLUIKEN, ZONSCHEMERS.**

Speciale Fabriek voor  
Marquisen, Tochtschermen en Serrebedekking.

Geschilderde Winkelgordijnen.  
Tuintenten en Tuinparasols met en zonder tafel, Glasjalouziën, enz.  
Eenig Adres voor HOUTEN PARKET TAPIJTEN.

J. F. KRONER & Zoon. HOOFDVERANCIERS  
Spuistraat 246, 248, 250, Amsterdam.

**GREY-BALKEN**



In Profielhoogten  
tot 750 m.M.

In Flensbreedten  
tot 300 m.M.

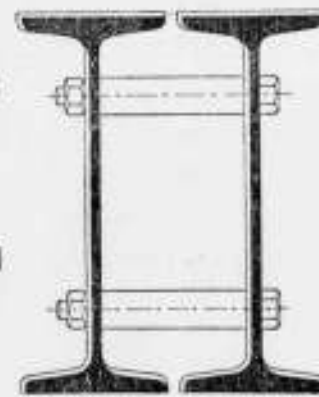

**DIFFERDINGEN**

Alle gewenschte inlichtingen te bekomen bij den Vertegenwoordiger:

**C. D. VAN DER LINDEN, AMSTERDAM, Singel 544.**

**BALK- en**  
**[ -STAAL,**

alle lengten tot twaalf meter in  
normaalprofielen tot de laagste  
prijzen in voorraad bij

**DIKEMA & CHABOT,**  
**Rotterdam.**

**P. DOLK & ZOON**

Rotterdam. — Dordrecht.  
Opgericht 1803.

**Cloisonné**  
**Glas.**

**LIFTEN** SPECIAAL voor  
HANDKRACHT  
tot vervoer van

Boeken, Spijzen, Goederen,  
Personen enz.

worden vervaardigd door

**J. C. VAN STRAATEN,**  
Loosduinsehe weg 855 I, DEN HAAG.

Société Anonyme Métallurgique  
d'AUBRIVES & VILLERUPT,  
Siège Social à Aubrives (Ardennes).

**Gegoten IJzeren Buizen**

met bijbehorende hulpstukken.

HOOFDAGENT voor Nederland

**W. DEURVORST. — Den Haag.**

Kantoor: Krayenhoffstraat 51.

Onderneemt het leveren en leggen van  
Buizen en Hulpstukken voor GAS- en  
WATERLEIDING.

**A.N. DELINT** DELFT  
DEN HAAG

Delftsche Wandtegels.

Schoorsteenmantels.

**SECTIEL**

(voor binnendecoratie en gevelversiering)

**Berbastegels**

fabrikaat Joost Thoof en Labouchère.

# GEWAPEND BETON.

Uitvoering van alle werken. Begrotingen en ontwerpen kosteloos.

**Koninklijke Rotterdamsche Cementsteenfabriek**

voorheen

**VAN WANING & Co. — ROTTERDAM — ENSCHEDE.**

Grootste voorraden Riolen, Buizen, Putten, Kolken, enz.

**Industriële-Maatschappij**

VAN

**F. J. STULEMEIJER & Co. = BREDA.**

## Constructeurs van Werken in Gewapend Beton.

Menige groote brand heeft in den laatsten tijd doen inzien, dat bij den bouw van branderijen, fabrieken, pakhuisen, gestichten, enz. gebruik gemaakt moet worden van het absoluut brandvrij materiaal **GEWAPEND BETON.**

**TH. VAN HEEMSTEDÉ OBELT,**

Mem. San. Inst. London.

**Sanitary Engineer,**

HOOFDKANTOOR EN MAGAZIJN  
150/1 de Ruyterkade. — **AMSTERDAM.** — Filiaal 44 Rokin.

Hoofdagent voor Nederland en Koloniën van SHANKS & Co. Ld., te Barrhead.

SPECIALITEIT VOOR DE LEVERING VAN COMPLETE BADINRICHTINGEN.

**PRIVAAT-INRICHTINGEN.** — Shanks Closets zijn nog niet overtroffen.

Porseleinen en Geëmailleerd IJzeren Badkuipen.

Gevers geheel van rood koper, van binnen vertind. Zij bederven het water niet, overtreffen al de tot nu toe bestaande en kosten niet meer. Attesten ter inzage.

**CLOSETS, WASHTAFELS, URINOIRS, GOOTSTEENEN ENZ. — VERWARMING en VENTILATIE.**

CHAMBERLAND FILTERS, Systeem Pasteur.

**ELECTRISCHE KACHELS, CONDENSING GAS-KACHELS, zonder afvoer naar buiten. SEPTIC-TANKS, WARMWATER-VERZORGING, volgens verschillende systemen, ook door middel van het keukenformis.**

Begrotingen, prijsopgaven en offertes worden op aanvraag kosteloos toegezonden.

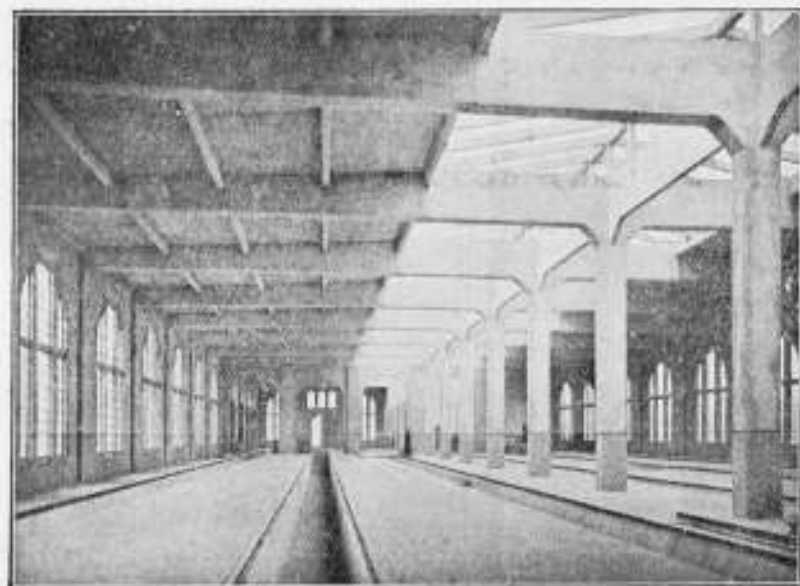

Rijtuig-remise der Z. Holl. R. Sp. Mij. te Leidschendam.

## Hollandsche Maatschappij

tot het maken van werken in

# GEWAPEND BETON.

DIRECTEUR:

**A. C. C. G. VAN HEMERT.**

Civiel Ingenieur.

'S-GRAVENHAGE.

Conradkade 62.

Interc. Telefoon 2669.

Telegram-Adres: **BETONIJSER.**

27<sup>E</sup> JAARGANG 1907. N<sup>o</sup> 40

# BOUWKUNDIG WEEKBLAD.

• ORGAAN VAN DE MAATSCHAPPY •  
• TOT BEVORDERING DER BOUWKUNST •

**BESTUUR VAN DE MAATSCHAPPY:** A. SALM G.Bz. Voorzitter. W. J. DE GROOT, Vice-Voorzitter. — V. G. A. BOSCH, L. C. DUMONT, G. W. VAN HEUKELOM, D. E. C. KNUTTEL, J. A. MULOCK HOUWER, F. J. NIEUWENHUIS, B. J. OUËNDAG, J. VERHEUL Dz., P. A. WEELDENBURG.

**COMMISSIE VAN REDACTIE:** Ed. CUYPERS, A. SALM G.Bz., J. VERHEUL Dz.  
**REDACTEUR:** C. T. J. LOUIS RIEBER.

**BUREAU VAN REDACTIE:** MARNIXSTR. 402 AMST.  
**BUREAU VAN ADMINISTR.** HERDERSTR. 5 DEN HAAG  
**UITGEVER:** MOUTON & Co DEN HAAG

**INHOUD**

**ABONNEMENTSPRIJS**

N<sup>o</sup> 40. 5 OCTOBER 1907. De 97ste Algem. Vergadering van de Maatschappij tot bevordering der Bouwkunst. — Huis „Lambert van Meerten“ te Delft. Inhoud van tijdschriften. — Berichten. — Personalía. — Bureau voor plaatsing van opzichters en teekenaars. — Aankondiging en afloop van aanbestedingen. — Lijst van Fabrikanten, Leveranciers, enz. — Advertentiën.

voor Nederland: fr. p. p. / 15 — 'sjaars, voor Indië en het Buitenland (bij vooruitbetaling) fr. p. p. / 17.—. Prijs der ADVERTENTIËN: van 1—5 regels / 1.—, elke regel meer 20 cents. Grootte letters naar plaatsruimte. — AANKONDIGING VAN AANBESTEDINGEN 15 ct. p. r. m. premie 1/2 maal. — ABONNEMENT VAN ADVERTENTIËN tegen belangrijk verminderde prijzen en kosteloze opname der advertentiën in het Tijdschrift der Mij.

## DE 97ste ALGEMEENE VERGADERING VAN DE MAATSCHAPPIJ TOT BEVORDERING DER BOUWKUNST.

De September-bijeenkomsten der Maatschappij zijn terecht populair. En toen dan ook besloten was, dit jaar te Nijmegen te vergaderen en een uitstapje naar het Noorden van Limburg en het oude land van Kleef te ondernemen, behoefde er niet aan getwijfeld te worden dat de leden in grooten getale zouden opkomen, wanneer ten minste het weder medewerke. Die medewerking heeft ditmaal niets te wenschen overgelaten.

Te half twaalf werd 27 September 1907 de zeven en negentigste algemeene vergadering van de Maatschappij tot Bevordering der Bouwkunst, die in het Hôtel Mulder te Nijmegen plaats had, door den Voorzitter, de heer A. Salm G.Bz. met een toespraak geopend. Hij heette de aanwezigen hartelijk welkom, en sprak zijn leedwezen uit, dat de ijverige Secretaris, de heer C. T. J. Louis Rieber door een ernstige ziekte verhinderd was, tegenwoordig te zijn. De heer Rieber had alle vergaderingen der Maatschappij sedert 1880 bijgewoond, zoodat het nu de eerste maal was, dat men zijn tegenwoordigheid missen moest.

Wel vreesde men aanvankelijk het ergste, doch gelukkig kon de toestand in de laatste dagen naar omstandigheden vrij gunstig genoemd worden. De Voorzitter wees er op, dat de heer Rieber steeds al zijn krachten aan de Maatschappij heeft gewijd, en dat ofschoon, door een samenloop van omstandigheden, het leven van dezen ijverigen ambtenaar vrij eenzaam en kleurloos is. Onder de weinige zonnestralen op zijn levensweg waren de najaars-vergaderingen, die hij steeds met zorg voorbereidde en wier slagen hem gelukkig maakte. Ook deze vergadering heeft hij voorbereid, niet vermoedende, dat hij, anders een van de meest opgewekte deelnemers, ditmaal afwezig zou moeten zijn en van zijn ziekbed alleen in gedachten deze bijeenkomst zou kunnen volgen. Onder instemming der aanwezigen stelde de heer Salm voor, den heer Rieber een telegram te zenden met beste wenschen voor een spoedig en volledig herstel. Inmiddels werd een telegram ontvangen, waarin de heer Rieber zijn hartelijke groeten aan alle aanwezigen en zijn beste wenschen voor het welslagen der vergadering zond (Toespraak). Daarna verontschuldigt de Voorzitter het Bestuur dat het, wegens de vele aanvragen, deze ver-

gadering, die aanvankelijk zou zijn gehouden op 20 en 21 September, heeft uitgesteld, om haar niet te doen samenvallen met het zestigjarig feest van het Instituut van Ingenieurs. Toen dit besluit genomen werd was het Bouwkundig Weekblad reeds afgedrukt, zoodat de leden per circulaire op het laatste oogenblik van de verandering in kennis moesten worden gesteld.

Vervolgens doet de Voorzitter de volgende mededeelingen betreffende de Maatschappij.

**Wetsherziening.** De commissie, welke zich bezig houdt met de reorganisatie der Maatschappij is nog niet gereed met dezen veelomvattenden arbeid. Toch hoopt het Bestuur binnenkort een Algemeene Vergadering te kunnen uitschrijven om de voorstellen tot Wetswijziging, door de commissie te doen, in behandeling te brengen.

**Monografie der Grafelijke Zalen.** Het plaatwerk over de Grafelijke Zalen in den Haag, dat door tusschenkomst der Maatschappij wordt uitgegeven en in October het licht zal zien, zal den leden kosteloos worden toegezonden. (Toespraak) Het werk vertegenwoordigt een handelswaarde van f 15 à f 18. Alleen de kosten van verzending komen voor rekening der ontvangers.

**Correspondenten** Een afzonderlijk woord wordt tot de Correspondenten gericht, om hen te wijzen op Art. 22 der Wet, het welk dien heeren de plicht oplegt, zooveel mogelijk de algemeene bekendheid der Maatschappij en de uitbreiding van haar ledental te bevorderen. Van de Correspondenten wordt eveneens verwacht, dat zij het Bestuur der Maatschappij bericht zullen zenden omtrent hetgeen in hun omgeving op het gebied der bouwkunst voorvalt. Zulke berichten komen echter maar zelden in. Daar door enkele Correspondenten de wensch is geuit, om als verslaggever voor de Maatschappij, waar dat noodig is, een aanstelling te kunnen toonen, zijn kaarten gedrukt, die dezen heeren zullen worden toegezonden.

**Damprijsvraag te Amsterdam.** Omtrent de prijsvraag tot verandering van den Dam te Amsterdam, welke door het Gemeentebestuur onder medewerking der Maatschappij en van „Architectura et Amicitia“ zal worden uitgeschreven, kan worden medegedeeld, dat het programma is vastgesteld en binnenkort openbaar gemaakt zal worden, zoodra de teekeningen en foto's van het plein afgedrukt zijn.

**Diploma voor Bouwkundig Teekenaar.** Het programma voor het examen tot verkrijging van het Diploma voor bouwkundig









# ENGELSCH AARDEN BUIZEN

Prima kwaliteit. Lage prijzen.  
„BOUWMATERIALEN” VOORHEEN **M. LUIJTEN,**  
LEKKERKERK (Hoofdkantoor)  
ROTTERDAM en DORDRECHT.

## H. WESTENBERG - Almelo.



### Brandvrije Cementijzer-constructies.

Speciaal adres voor goedkope BETONVLOEREN in fabrieken, magazijnen enz.

### Nederlandsche Asphaltfabriek,

W. J. VAN DER WETTERN. — A. S. KEY.  
ROTTERDAM.

Gevestigd: KEULEN, LONDON, ROTTERDAM.  
Voert Bestratingen uit; legt Vloeren; levert Materialen. Adres: LEUVEHAVEN 28

### „Bouwmateriaal” voorheen M. Luijten Lekkerkerk. Fabriek van machinale Doorniksche en Luiksche **poederkalk**

met een gegarandeerde fijnheid van hoogstens 15 % restant op een zeef van 900 mazen per cM<sup>2</sup>. (voor speciale doeleinden nog fijner).  
Uitmundend metsel- en pleistermateriaal. — Onovertroffen percentage zuivere werkzame kalk en daardoor zeer voordelig in 't gebruik. — Monsters, proefstaten, attesten en mortelverhoudingen worden gratis verstrekt.

### Ambachtsschool te Hoogeveen.

Sollicitanten naar de betrekkingen van

- a. Onderwijzer in het Timmeren,
- b. „ „ „ Smeden
- c. „ „ „ Schilderen

aan bovengenoemde Ambachtsschool worden uitgenoodigd hunne sollicitatiestukken in te zenden vóór of op 10 October a.s. bij den Heer H. RABES te Hoogeveen.

Salaris voor iedere betrekking f 750,— 's jaars.

In functie-treding 1 November a.s. Inlichtingen bij den Directeur, den Heer C. DOETS.

J. VAN DER LEEST,  
Secretaris.

### Hollandsche Uzeren Spoorweg-Maatschappij.

## AANBESTEDING.

Op MAANDAG, den 24den October 1907, des namiddags ten half twee ure (*Greenw. tijd*), zal in het Centraal-Personenstation te Amsterdam, in het lokaal naast de wachtkamer 3de klasse (ingang Vestibule) worden aanbesteed volgens bestek No. 1099:

Het wijzigen en uitbreiden van het stationemplacement en het maken van een Aanbouw aan het stationsgebouw te STAVOREN.

Begroeting f 4100.—

Het bestek is tegen betaling van f 0.50 verkrijgbaar aan het Centraal-Administratiegebouw der Maatschappij aan het Droogbak te Amsterdam, Dienst van Weg en Werken, Kamer 150, of op franco aanvraag aan dien Dienst, met toezending van het bedrag in postwissel (postzegels worden niet in betaling genomen en aan aanvragen zonder postwissel wordt geen gevolg gegeven).

Aanwijzing geschiedt op het terrein den 9den October 1907 v.m. 10 u. 30 spoortijd.  
De Raad van Administratie.

### Echt Haeusler'sche Houtcementen Dakbedekking.

Bekwame dakdekker-, blikslager- en bouwwerkmeesters als  
**UITVOERENDE VERTEGENWOORDIGERS**  
voor Nederland en Koloniën worden GEVRAAGD.  
BRIEVEN MET REFERENTIËN TE ADRESSEEREN AAN DE FIRMA  
**C. F. BEER. KEULEN (RIJN).**  
GENERAAL-VERTEGENWOORDIGER DER FIRMA  
C. S. HAUESLER. — UITVINDER DER HOUTCEMENT.  
48 Gouden Medailles. — 7 Patenten. — Meerdere Hofdiploma's.

NOTITIE: Gelijktijdig breng ik ter kennis der Heeren Belanghebbers dat de firma N.V. Handel in Bouwmateriaal v. I. A. SMITS & ZOON, AMSTERDAM sedert 1 Jan. 1906 niet meer mijne vertegenwoordigers voor Nederland en Koloniën zijn, en noch door mij noch door de firma Carl Sam. Haeusler direct Haeusler's houtcement aan deze firma geleverd wordt.

**ATELIER VOOR  
GEBRAND- en  
SCHILDERD  
en GEKLEURD  
GLAS IN LOOD**  
**J. J. BOUVY**  
DORDRECHT.  
FILIALEN:  
AMSTERDAM en ROTTERDAM.  
IN DE SPEYKERMANDT

## HYDREX Waterdicht Vilt.

Voor het bekleden van BETONWERKEN als:  
RESERVOIRS, PUTTEN, FUNDEERINGEN enz.

Duurzamer en meer afdoend dan asfalt.  
Betonwerken bekleed met HYDREX VILT zijn  
absoluut waterdicht, zelfs bij den grootsten waterdruk.

Inlichtingen verstrekt het Technisch Bureau

**MOENS & BECK,**  
te BLOEMENDAAL.



### Naaml. Venn. F. W. BRAAT's

Koninklijke Stoomfabriek van  
Werken in Zink en andere Metalen,  
DELFT.

beveelt zich aan voor de levering van alle soorten van Ornamenten in Zink, Koper, Brons, Lood en gesmeed IJzer.

Eigenaar der Koninklijke Fabriek van gegoten Zink- en Bronswerken onder de firma L. SCHÜTZ & ZOON te ZEIST.

Aanleg van Centrale Verwarming naar alle systemen.

Brochures en albums op aanvraag verkrijgbaar.

Galvaniseerinrichting.

Hoofdagent der firma S. J. ARNHEIM te Berlijn, Kon. Keiz. Fabriek van Brandkasten, Kluisdeuren, Safe-Deposits, enz.

### LIFTEN SPECIAAL voor HANDKRACHT tot vervoer van

Boeken, Spijzen, Goederen,  
Personen enz.

worden vervaardigd door

**J. C. VAN STRAATEN,**

Loosdunische weg 855 I, DEN HAAG.

Voor het ontwerpen en detailleeren, houden van toezicht op de uitvoering van alle in de  
**BOUWKUNDE** voorkomende

### IJzerconstructies

— beveelt zich aan: —

**W. G. A. BIJL, Ingenieur. Utrecht.**  
OUDE GRACHT T. Z. 85, Telefoon 182.

## KOKOSGIPSPLATEN VOOR PLAFONDS EN MUREN.

SOLIEDSTE EN LICHTSTE MATERIAAL GEHEEL GEHOOR- EN BRANDVRIJ.  
 DIK 1 1/2 - 2 - 2 1/2 - 3 - 4 - 5 - 6 en 7 c.M. LANG 2 METER, BREED 0.50, 0.33 1/2 en 0.25 METER.

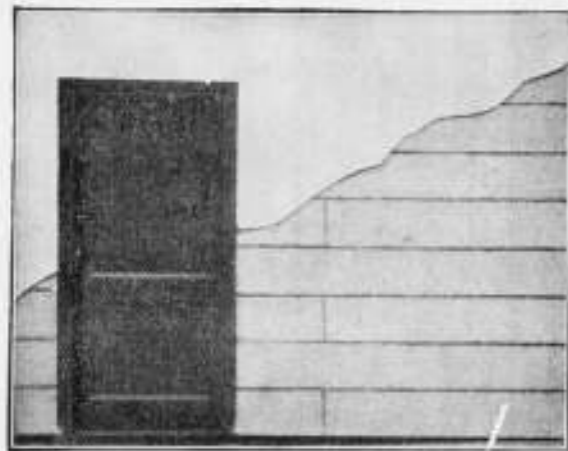

KAN ZEER  
 SPOEDIG GE-  
 SCHILDERD EN  
 BEHANGEN WOR-  
 DEN. BIJZONDER  
 GESCHIKT VOOR  
 SCHOLEN,  
 MAGAZIJNEN,  
 FABRIEKEN,  
 ENZ. ENZ.

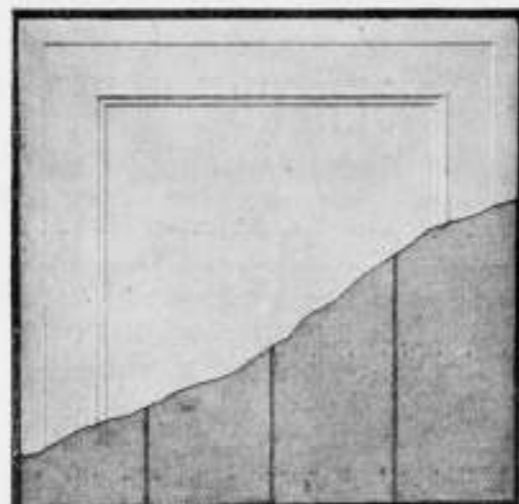

VRAAGT MONSTERS EN PRIJZEN.

H. H. DE HAAN, Kantoor en Magazijn: Graafschestraat 59, Nijmegen.

## Het Betonijzer der Toekomst „KAHN SYSTEM“



eenvoudig en economisch voor alle werken in  
 Zoals: **GEWAPEND BETON.**

BRUGGEN  
 FUNDEERINGEN  
 KOLOMMEN  
 RESERVOIRS  
 PIJLERS  
 VIADUKTEN  
 ENZ. ENZ.

UITGEWERKTE PLANNEN  
 en TEEKENINGEN voor uitvoeren  
 werken worden kosteloos verstrekt.

GEILLUSTREERDE BROCHURE  
 op aanvraag gratis en franco.

## Handelmaatschappij van R. S. STOKVIS & ZONEN.

Afdeeling IJzer en Staal.

ROTTERDAM.



## Patent Exhaust Ventilator,

Schoorsteenkapen — Luchtinjectors enz.  
 voor het ventileren van lokalen, het bevorderen der trekking  
 en het tegengaan van valwinden in schoorsteenen.  
 PRIJZEN LAGER. CAPACITEIT HOOGER  
 dan elk bekend systeem.  
 Vraagt de prijscourant van November 1905.

**D. P. H. HASSELMAN,**  
 AMSTERDAM, Spaarndammerstraat 52-60.  
 Telefoon No. 857



## Aanleg van Centrale Verwarming

IN ALLE SYSTEMEN.

**F. C. WEYERSTALL = ELBERFELD.**

Vertegenwoordiger voor Nederland:

**LUIJKE & Co., Rotterdam.**

**NEDERLANDSCHE  
 MAATSCHAPPIJ VOOR  
 MONIER WERKEN**  
 DIRECTEUR J. N. LANDRE.

**CEMENT IJZERWERKEN  
 VOLGENS SYSTEEM  
 MONIER  
 EN AANVERWANTE STELSELS**

**BETONWERKEN VAN  
 ALLERLEI AARD**  
 AMSTERDAM  
 KANTOOR EN FABRIEK:  
 JAAGPAD No. 53 OMVAL (Weesperzijde.)  
 TELEFOON No. 3028.

## Fabriek van Houten Parketvloeren. AUG. LACHAPPELLE, BREDA.



Beveelt zich aan voor de levering van  
**Houten Parketvloeren,**

eenvoudig of rijk van tekening in verschil-  
 lende systemen, massief, opgelegd, vocht-  
 werend, ook systeem „tapis“, op het oog  
 gelijk aan massieve vloeren.

**Houten Asphalt Tegels.**

Catalogi, beschrijvingen en prijzen op aanvraag.

## ASSMAN & Co.

≡ ZUIVERAARS ≡  
 OOK VAN MUIZEN  
 Keizersgracht 310 AMSTERDAM

Bekroond met goud 1878  
 Tentoonstelling 1895  
 1906  
 INT. TELEFOON 4202.

v. d. Schuijt & Kuntze,  
 INGENIEURS,  
 AMSTERDAM.

Centrale  
 Verwarming.

Pijpleidingen,  
 Ribbenbuizen, enz.

H.H. Architecten

laat muren en plafonds bepleisteren met  
**ROBINSON'S** wordt Glashard.  
**ALBAST** helder wit.  
**CEMENT** kan worden afge-  
 wassen.  
 kan DIRECT worden beschil-  
 derd.

wordt steeds met groot succes toegepast in:  
 Ziekenhuizen, Sanatoriums, Militaire  
 Hospitalen, Kazernen, Gestichten,  
 Kerken, Kloosters, Scholen, Schouw-  
 burgen, Electricische Centralen,  
 Kantoorgebouwen, Particuliere  
 Gebouwen, enz., enz.

Ook voor Buitenwerk.  
 PROSPECTUS OP AANVRAAG.

ALLEENVERKOOPERS  
**G. VAN LENT & Co.**  
 NIEUWEHAVEN 163.  
 ROTTERDAM.





**GEBR. VAN DER VLIET,**  
IJzer- en Staalhandel  
**AMSTERDAM.**

STAAF-, BAND-, PLAAT-, HOEK- en T-IJZER, enz.  
STALEN BALK- en LJ-PROFIELEN. —  
GEGOTEN BÖHLERSTAAL.



van 8 tot 32 cm. voorradig.

tot 30 cm. voorradig.

Alleen verkoop van P. L. H. Kroonijzer en Wilh. S. M. Vloeiijzer.

STAKDOOREN ONNOODIG.  
VOCHTWEREND  
ISOLEEREND  
BRANDVRY

DE BESTE BINNENMUREN  
BDOUWT MEN VAN  
**BRÜCKNER-PLATEN**  
"PROSPECTUS"  
VRAAGT INDUSTRIE-  
FABRIEK "RED A"  
GOEDKOOP  
KONNEN DIRECT  
BEHANGEN. GEWIT AF  
BESCHILDERD WORDEN.

LANG:  
66%  
HOOG:  
50%  
DIK:  
6 en 8%

**PRISMA'S LUXFER.**

Sousterain, verlicht door Luxfer vloertegels.



Voor inlichtingen wende men zich tot **WM. VAN RIJN,**  
Keizersgracht 181. Amsterdam. Telefoon No. 2621.

**W. DEURVORST**  
DEN HAAG. = Krayenhoffstraat 54.

GERUITE & VLAKE TROTTOIR-  
TEGELS. — ZWEEDSCHE GRA-  
NIETKEIEN. — BAZALT, LAVA-  
EN MELAPHIRKEIEN.

Gewapend Beton - Asphaltwerken.

**Separatie en  
Plafondplaten**

worden door mij tegen de meest  
concurrerende prijzen geleverd.  
Grote voorraad in verschillende  
maten voorradig.

Worden Verlegenwoordigers gevraagd.  
Gebr. MIJNLIEFF - Nijmegen.



GEBS. VAN MALSSEN. DEN HAAG.

STOOTTIMMERFABRIEK.

Deuren, lijsten, betimmeringen, en  
parketvloeren.

**W.C.J. VAN DER MEIJDEN**

NIEUWE HAVEN 1-3  
DEN HAAG  
STOOMJALOUZIEËN  
FABRIEK OPR. 1886.



HOUTEN en STALEN ROLLUIKEN



HOOGSTE ONDSCHIEDINGEN (GRAND-PRIX)  
Gouden Medailles en Erekruiden.  
TE MARSEILLE, WESSEN, NAMÛR, PARIS,  
BRUSSEL en BOEKAREST.

De N. V. 's Gravenhaagsche Machinefabriek, Metaal- en IJzergieterij  
v/h SPOOR, WIJNVOORD & Co.,  
**Zuidwest Buitensingel 39**

bericht aan belanghebbenden, dat zij heeft gekocht van de N. V.  
Pletterij v/h. ENTHOVEN & Co. eene groote collectie houten en  
koperen modellen waaronder van

**Kolommen, Lantaarnpalen, Straatkolken, Ramen, enz.**

voor de levering waarvan zij zich beleeft aanbeveelt. Levering in  
kortst mogelijken tijd tegen uiterst concurrerende prijzen.



**DE HAAS.**

N. V. Rotterdamsche Brandkastenfabriek voorheen  
Jb. de Haas & Zoon.

**ROTTERDAM.**

SPECIAL FABRIEK VAN

Pantserkasten. — Kluisdeuren. — Pantserkelders. — Safe-inrichtingen, enz.  
OPGERICHT 1840.

Magazijn: Wijnhaven 63. Fabriek: Elisabethstraat.  
Filiaal Lange Houtstraat 24 's HAGE.

Amsterdamsche Jalousiefabriek  
Opgericht 1875.

**ROLLUIKEN. ZONSCHERMEN.**

Speciale Fabriek voor  
Marquisen, Tochtschermen en Serrebedekking.

Geschilderde Winkelgordijnen.

Tuintenten en Tuinparasols met en zonder tafel, Glasjalousiën, enz.  
Eenig Adres voor HOUTEN PARKET TAPIJTEN.

J. F. KRONER & Zonen, HOFLEVERANCIERS  
Spuistraat 246, 248, 250, Amsterdam.

**GREY-BALKEN**



In Profielhoogten  
tot 750 m.M.

In Flensbreedten  
tot 300 m.M.

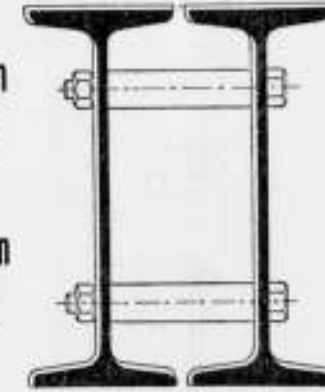

**DIFFERDINGEN**

Alle gewenschte inlichtingen te bekomen bij den Vertegenwoordiger:

**G. D. VAN DER LINDEN, AMSTERDAM, Singel 544.**

**BALK- en  
-STAAL,**

alle lengten tot twaalf meter in  
normaalprofielen tot de langste  
prijzen in voorraad bij

**DIKEMA & CHABOT,  
Rotterdam.**

**Een best en  
voordeelig  
adres voor**

**ROLLUIKEN,**  
Jalousiën, Markiezen,  
Zonschermen

en alle benodigdheden op dit gebied  
vindt U aan de nieuw Electrisch inge-  
richte Fabriek van

**J. P. SENFT te Haarlem.**

Heeren aannemers vraagt prijsopgaaf.

Naaml. Venn.

**Dordrechtsche Asphaltfabriek**  
vjh. f<sup>o</sup>. ROODENBURG & Co.

ASPHALT-DAKPAPIEREN

CEMENT-MASTIEK ) MERK  
HOUTCEMENT ) "ETNA"

PAPPOLEUM

ASPHALTVLOEREN en  
DAKBEDEKKINGEN

worden onder veeljarige garantie  
uitgevoerd.

**P. BOURDREZ**

Constructeur van werken in

**Gewapend beton.**

VALERIUSSTRAAT 8.

's GRAVENHAGE.

**N.V. Utrechtsche  
Asphaltfabriek**

v/h Firma STEIN & TAKKEN,

**VULKAAN** Hout-Cement ) Dakbe-  
Cement-Mastix ) dekking.

ASPHALTVLOEREN, enz.

# GEWAPEND BETON.

Uitvoering van alle werken. Begrootingen en ontwerpen kosteloos.

**Koninklijke Rotterdamsche Cementsteenfabriek**

voorheen

**VAN WANING & Co. — ROTTERDAM — ENSCHEDE.**

Grootste voorraden Riolen, Buizen, Putten, Kolken. enz.

Industriële-Maatschappij

VAN

**F. J. STULEMEIJER & Co. = BREDA.**

**Constructeurs van Werken in Gewapend Beton.**

Menige groote brand heeft in den laatsten tijd doen inzien, dat bij den bouw van branderijen, fabrieken, pakhuizen, gestichten, enz. gebruik gemaakt moet worden van het absoluut brandvrij materiaal **GEWAPEND BETON.**

**TH. VAN HEEMSTEDÉ OBELT,**

Mem. San. Inst. London.

Sanitary Engineer,

HOOFDKANTOOR EN MAGAZIJN  
150/1 de Ruyterkade. — AMSTERDAM. — Filiaal 44 Rokin.

Hoofdagent voor Nederland en Koloniën van SHANKS & Co. Ld., te Barrhead.

SPECIALITEIT VOOR DE LEVERING VAN COMPLETE BADINRICHTINGEN.

PRIVAAT-INRICHTINGEN. — Shanks Closets zijn nog niet overtroffen.

Porseleinen en Geëmailleerd IJzeren Badkuipen.

Geijzers geheel van rood koper, van binnen vertind. Zij bederven het water niet, overtreffen al de tot nu toe bestaande en kosten niet meer. Alleen ter inzage.

CLOSETS, WASCHTAFELS, URINOIRS, GOOTSTEENEN ENZ. — VERWARMING en VENTILATIE.

CHAMBERLAND FILTERS, Systeem Pasteur.

ELECTRISCHE KACHELS, CONDENSING GAS-KACHELS, zonder afvoer naar buiten. SEPTIC-TANKS, WARMWATER-VERZORGING, volgens verschillende systemen, ook door middel van het keukenfornuis.

Begrootingen, prijsopgaven en offertes worden op aanvraag kosteloos toegezonden.

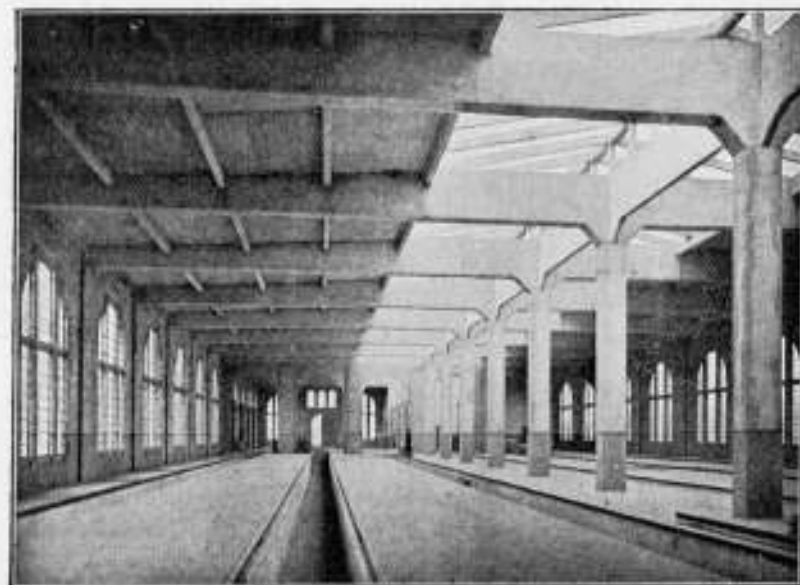

Rijtuigremise der Z. Holl. El. Sp. Mij. te Leidschendam.

**Hollandsche Maatschappij**

tot het maken van werken in

**GEWAPEND BETON.**

DIRECTEUR:

A. C. C. G. VAN HEMERT.

Civiel Ingenieur.

'S-GRAVENHAGE.

Conradkade 62.

Interc. Telefoon 2669.

Telegram-Adres: BETONIJSER.

27<sup>e</sup> JAARGANG 1907. N<sup>o</sup> 41

**BOUWKUNDIG  
WEEKBLAD.**

• ORGAAN VAN DE MAATSCHAPPY •  
• TOT BEVORDERING DER BOUWKUNST •

BESTUUR VAN DE MAATSCHAPPY: A. SALM G.Bz., Voorzitter. W. J. DE GROOT, Vice-Voorzitter, — V. G. A. BOSCH, L. C. DUMONT, G. W. VAN HEUKELOM, D. E. C. KNUTTEL, J. A. MULOCK HOUWER, F. J. NIEUWENHUIS, B. J. OUËNDAG, J. VERHEUL Dz., P. A. WEELDENBURG.

COMMISSIE VAN REDACTIE: Ed. CUYPERS,  
A. SALM G.Bz., J. VERHEUL Dz.  
REDACTEUR: C. T. J. LOUIS RIEBER.

BUREAU VAN REDACTIE: MARNIXSTR. 402 AMST.  
BUREAU VAN ADMINISTRATIE: HERDERSTR. 5 DEN HAAG  
UITGEVERS: MOUTON & Co DEN HAAG

INHOUD ABONNEMENTSPRIJS

N<sup>o</sup>. 41. 12 OCTOBER 1907. Mededeelingen betreffende de Maatschappij. — De 97ste Algem. Vergadering van de Maatschappij tot bevordering der Bouwkunst. — Inhoud van tijdschriften. — Prijsvragen. — Berichten. — Bureau voor plaatsing van opzichters en teekenaars. — Aankondiging en afloop van aanbestedingen. — Lijst van Fabrikanten, Leveranciers, enz. — Advertentiën.

voor Nederland: fr. p. p. / 15 — 's jaars, voor Indië en het Buitenland (bij vooruitbetaling) fr. p. p. / 17. — Prijs new ADVERTENTIËN: van 1-5 regels / 1.—, elke regel meer 20 cents. Groote letters naar plaatsruimte. — AANKONDIGING VAN AANBESTEDINGEN 15 ct. p. r. m. premie 1/2 maal. — ABONNEMENT VAN ADVERTENTIËN tegen belangrijk verminderde prijzen en kosteloze opname der advertentiën in het Tijdschrift der Mij.

MEDEDEELINGEN BETREFFENDE DE  
MAATSCHAPPIJ.

Nu juist ontvingen wij de trefrijge tijding van het plotseling overlijden van ons Eerlid den Heer I. GOSSCHALK, Architect te Brussel.

DE 97ste ALGEMEENE VERGADERING VAN DE  
MAATSCHAPPIJ TOT BEVORDERING DER  
BOUWKUNST.

Het bezoek aan Xanten, op 28 Sept. 1907. De stad is ontstaan uit een vestiging der Romeinen, het Castra Vetera, eenigszins zuidwaarts aan den Rijn gelegen en door Claudius Civilis verwoest. Daarop stichtte keizer Trajanus meer noordwaarts een nieuwe versterking, die Colonia Trajana heette, en waar het dertigste legioen zijn garnizoen kreeg. Een der soldaten zou, volgens de legende, met drie honderd dertig anderen wegens overgang tot het Christendom in 286 op bevel van keizer Maximianus ter dood zijn gebracht. Naar de graven dezer martelaren — ad sanctos martyres — gingen veelen op en zoo verkreeg de plaats den naam van Santen.

Ter eere van dezen Romeinschen soldaat, die de H. Victor werd, liet de moeder van Constantijn den Groeten, die als de H. Helena bekend is, in 327 een kerk bouwen, die in 451 door de Hunnen verwoest werd. Weder hersteld, vond een nieuwe verwoesting door de Noormannen in 864 plaats.

De nieuwe kerk, die nu gebouwd werd, werd in 1077 en 1109 door brand geteisterd. Daarop verrees een koor in Romaanschen stijl, dat in 1128 door den H. Norbertus, die te Xanten geboren was, en die als stichter van de orde der Premonstreiten en als aartsbisschop van Maagdenburg in hoog aanzien stond, werd gewijd.

Een schip met kruisbeuk en twee torens aan de westzijde werd in de 12e en 13e eeuw aan dit koor toegevoegd. De plannen daarvoor werden gemaakt door een zekeren Berthout of Bertholdus, die scholaster van het kapittel was en omstreeks 1200 leefde. Schip en kruisbeuk werden voltooid, doch de torens niet. Pas in de 14e en 15e eeuw zijn deze torens tot hun tegenwoordige hoogte opgetrokken.

Reeds in het tweede gedeelte der 13e eeuw wilde men het

koor naar de wijze der Fransche kathedralen in Gothischen stijl verbouwen. Doch het volledige „chevet“ is niet tot uitvoering gekomen.

De tegenwoordige St. Victorskerk is in drie tijdperken gebouwd.



De St. Victorskerk te Xanten. Van het Zuidoosten te zien.

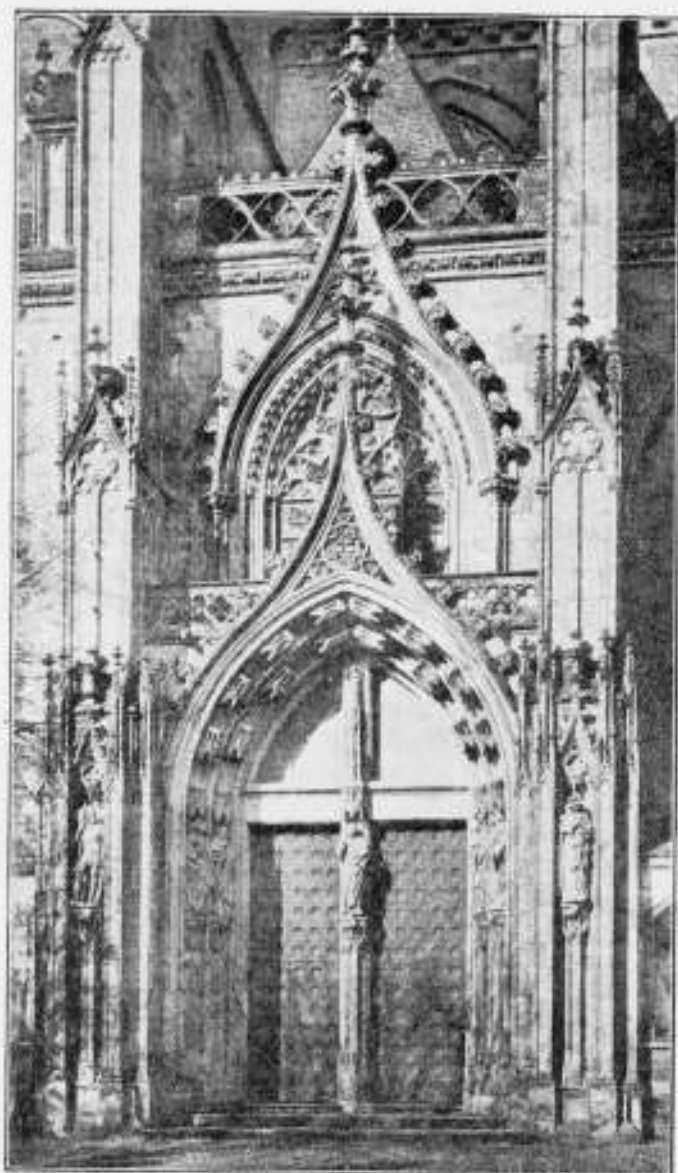

Portaal der St. Victorskerk te Xanten.

Het westelijk gedeelte, met de twee torens, is uit het laatst der 12e en het begin der 13e eeuw, en vertoont den Romaanschen stijl. De bovenste verdiepingen der torens zijn echter van lateren tijd. De zuidelijke werd in 1389, de noordelijke in 1519 voltooid. Het groote venster tusschen de torens is van 1517.

Het koor is in 1263 begonnen, en om het oude Romaansche koor gebouwd, dat pas in 1284 is afgebroken. Het oostelijk deel van het koor was in 1311 gereed, het westelijke, tot het oxaal, is van 1417 tot 1437 gebouwd.

Het schip werd in 1483 begonnen, en wel eerst aan de noordzijde, in 1492 ook aan de zuidzijde. In 1507 waren de zijbeuken gereed, in 1516 was ook de middenbeuk voltooid.

De St. Victorskerk te Xanten is dus op dezelfde wijze, ook wat de perioden betreft, gebouwd als de domkerk van St. Maarten te Utrecht.

Terwijl het koor van de Utrechtsche kerk gevolgd werd naar dat der kathedraal te Doornik is dat te Xanten een herhaling van dat der St. Maartenskerk te Yperen. Echter is het koor te Xanten, wat zijn oostelijk deel betreft, in 1311 geheel gereed gekomen, terwijl te Utrecht toen alleen de tran en een deel van den noorderzijbeuk voltooid was.

Te Utrecht heeft de koortrans den plattegrond, die bij de Fransche kathedraalen gebruikelijk was, en waarvan die te Châlons en te Soissons het voorbeeld gaven, dat te Doornik is nagevolgd.

Men heeft te Xanten geen trans gemaakt, maar aan de eigenlijke koorbasis ter wederzijden twee andere toegevoegd, die de dubbele zijbeuken afsluiten. Deze vier nissen zijn onder een hoek van 45 graden geplaatst. Gelijk reeds werd opgemerkt vindt men zulk een plattegrond ook te Yperen aan de St. Maartenskerk toegepast. Daar was zij gevolgd naar die der kerk van Saint Yved te Braine bij Soissons.

De stijl der koorkapellen komt vrijwel overeen met dien der

domkerk te Utrecht. Was het hooge koor der domkerk, zooals sommigen meenen, in 1321 voltooid geweest, dan zou het dezelfde vormen vertoonen, als men nu aan de oostzijde van het hooge koor te Xanten ziet. Doch het verschil moet iederen beschouwer treffen.

Een der eigenaardigheden van het koor te Xanten is, dat het geen groote hoogte heeft. De verklaring daarvan is, dat men de hoogte gelijk wilde maken aan die van het Romaansche schip, dat tot het laatst der 15e eeuw behouden bleef.

Oorspronkelijk had men ter wederzijde van het koor slechts een kapel gemaakt, die met de Romaansche zijbeuken overeenkwam. De tweede kapel aan de zuidzijde is van 1350 tot 1360 als sacristie, die aan de noordzijde van 1358 tot 1361 als kapittelzaal gebouwd. In het begin der vijftiende eeuw zijn echter deze lokaliteiten bij het koor aangetrokken, dat daardoor vijf beuken verkreeg. Door deze verandering werd het aanzien der kerk van buiten niet fraaier, want de luchtbogen van het koor gingen nu achter de daken der zijbeuken schuil, en werden op weinig gelukkige wijze daartusschen voortgezet. Toen in de 15e en 16e eeuw het tegenwoordige kapittelhuis en de sacristie tegen het koor werden aangebouwd, werd het aspect nog ongunstiger.

Over het algemeen maakt men zich geen goede voorstelling van de wijze, waarop de middeleeuwen bij het bouwen te werk gingen. Als wij een gebouw door een ander willen vervangen, dan breken wij het af, verkoopen de afbraak en trekken het nieuwe van nieuwe materialen op. Doch de bouwmeesters in de middeleeuwen deden anders. Zij sloopten het oude gebouw niet aanstonds, doch hielden het zoolang mogelijk in stand en braken er slechts zooveel van af, als zij op dat oogenblik konden vernieuwen.

De kanunniken van Xanten lieten in de 13e eeuw hun koor uitbreiden, doch zoo, dat zij het bestaande koor voortdurend konden blijven gebruiken. De muren daarvan werden pas later gesloopt, en de materialen voor den bouw van nieuwe gedeelten weder gebezigd. Daardoor wordt verklaard, waarom men zooveel tufsteen aan de kerk te Xanten vindt. Vóór de restauratie was er nog meer, doch toen is daarvoor Udcifanger steen in de plaats gekomen.

In de vijftiende eeuw zal het koor met zijn vijf beuken tegen het transept der Romaansche kerk hebben aangesloten. Maar toen men in 1483 met het volincigen der kerk in Gothischen stijl begon, is geen transept gemaakt, omdat dan het schip, dat tegen de westelijke torens aan moest komen, te kort zou zijn geworden.

De architectuur van dit schip is in menig opzicht gelijk aan die van dat der Utrechtsche domkerk, hetwelk ingestort, doch uit afbeeldingen bekend is. Een verschil leveren alleen de pijlers, die te Utrecht geen kapitelen bezaten, zooals men ze te Xanten ziet. Maar de triforiumgalerijen hadden, blijkens de teekeningen van Sacredan, groote overeenkomst.

Dat de kerk te Xanten meer met de Nederlandsche, dan met de Duitse bouwkunst samenhangt, is reeds af te leiden uit de namen der bouwmeesters. In 1358 noemen de rekeningen Gobel van Grave, in 1406 Gijbert van Kranenburg, in 1489 Hendrik Blankenbyl, in 1493 Willem van der Weerd uit Utrecht.

Gijbert van Kranenburg heeft de twee oostelijke traveeën van het koor gebouwd, die ongetwijfeld het fraaiste deel der kerk



De St. Victorskerk te Xanten. Naar het Westen gezien.

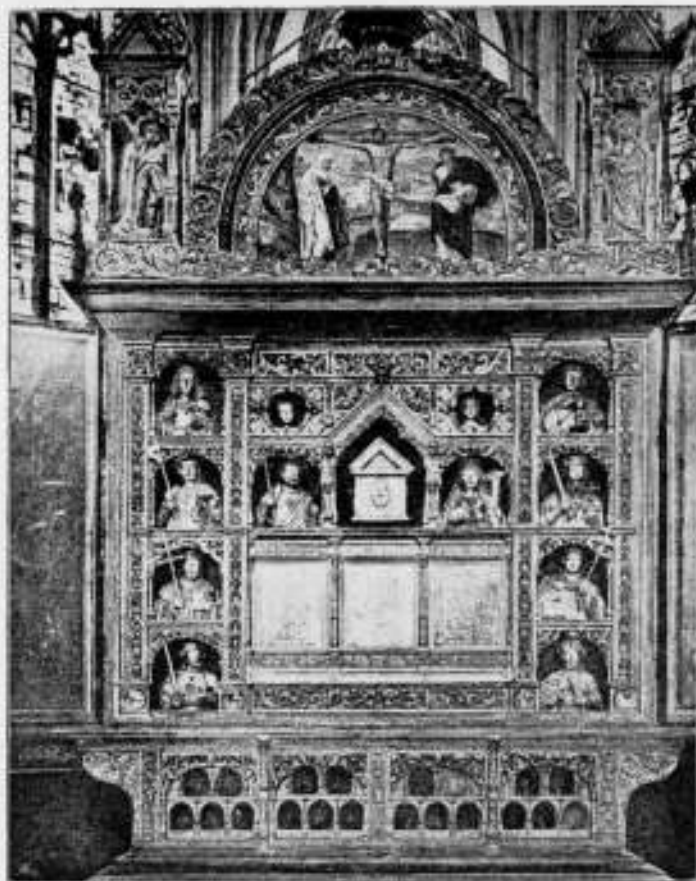

Hoofdaltaar in de St. Victorskerk te Xanten.

vormen, en waarschijnlijk in de plaats van het oude Romaansche transept zijn gekomen.

Zeer merkwaardig is het oxaal, dat het koor afsluit, en dat van 1396 tot 1400 werd uitgevoerd. Toen moest Gijbert van Kranenburg nog met zijn werk beginnen, en dus heeft dit oxaal reeds in de Romaansche kerk gestaan. Het benedendeel van dit oxaal is massief, en heeft twee deuren uit de 18e eeuw. De bekronende galerij met filalen heeft betrekkelijk strenge vormen.

Terwijl onze Nederlandsche kerken van de beelden, die tegen de pijlers plachten te staan, door de Hervorming beroofd werden, bleven die te Xanten bewaard. Men ziet in het koor de 14e eeuwse beelden der apostelen, en een groep, die Maria met Elizabeth voorstelt. Deze figuren zijn smal, zonder veel anatomie en hebben gezichten met weinig uitdrukking. De consoles waarop zij staan zijn met fantastische voorstellingen versierd.

Meer naar het westen toe volgen beelden uit het laatst der 15e eeuw, waarvan vooral die welke St. Maarten en de H. Maagd voorstellen, meesterstukken genoemd mogen worden. Minder geslaagd zijn de beelden, die in de 14e eeuw tegen de afsluiting van het koor werden geplaatst. Met hun groote hoofden en slecht bewerkte onderdeelen maken deze figuren geen fraaien indruk.

Het koor is rijk versierd. De kas van het hoofdaltaar is in 1533 door Willem van Roermond uit eikenhout vervaardigd en vertoont den stijl der Renaissance. Bijzonder rijk is het beneden gedeelte. De altaarkas heeft twee verdiepingen. In de benedenste zag men vroeger het in goud gedreven antependium, dat in de 10e eeuw door den Keulschen aartsbisschop Bruno aan de kerk was geschonken. Dit kunstwerk, waarvan de antependien uit Bazel, nu in het Musée Cluny te Parijs, en in de Munsterkerk te Aken enig denkbeeld kunnen geven, is tijdens de Fransche Revolutie vernietigd. De bovenste verdieping bevat de relikwiekas van St. Victor. Borstbeelden van heiligen, door Douwerman gesneden, omgeven de middenpartij.

De bekroning dezer kas is blijkbaar naar Venetiaansche voorbeelden gevolgd. Het tympan in het midden werd door Bartholomeus de Bruijn in 1531 met de kruisiging beschilderd. Daarnaast en daarboven zijn onder rijke overhuivingen de beelden van St. Victor, St. Helena en Christus geplaatst.

Waar men voorheen het antependium zag zijn nu drie 16e eeuwse schilderijen aangebracht. De luiken van dit altaar zijn door Bartholomeus de Bruijn beschilderd. Deze meester toont zich hier als navolger van Michelangelo niet van zijn gunstigste

zijde. Maar de koppen, blijkbaar naar de natuur gedaan, zijn het werk van een voortreffelijk portretschilder.

De relikwiekas van St. Victor is in 1129 voltooid, en de oudste, die in deze streek bewaard bleef. In de 14e, 16e, 17e en 18e eeuw is dit kunstwerk hersteld, doch van het oorspronkelijke drijfwerk zijn nog eenige figuren van apostelen en van de „dwaaze maagden" over.

Merkwaardig zijn de koorbanken, daar zij uit het begin der 14e eeuw dagteekenen, en den Vroeg-Gothischen stijl vertoonen. Meestal vindt men zulk werk in Laat-Gothischen stijl. De afsluitende consoles aan de zijden vertoonen een hond, een aap, een adelaar en een draak.

Bijzonder fraai is de geelkoperen lichter, die vóór het hoofdaltaar is opgesteld en die door twee zuilen gedragen, de geheele breedte van het koor inneemt. Blijkens een opschrift op den voet van een der zuilen is deze lichter in 1501 te Maastricht gegoten. Men houdt haar voor een werk van meester Arent, die in 1492 de doopvont der St. Janskerk te 's Hertogenbosch heeft gemaakt.

In het koor zijn verschillende 16e eeuwse schilderijen geplaatst. Belangrijker acht men, en terecht, de tapijten die hier werden opgelangen, daar zij steeds op de plaats gebleven zijn waarvoor zij werden bestemd.

De oudste, zes in aantal, bedekken den oostelijken muur van het koor en dagteekenen uit de 13e eeuw. Bloemen en meerminden als schildhoudsters vormen hier de motieven. Dan volgen in onderdom, de zes tapijten boven de koorbanken, in 1520 voltooid. Ook hier bestaat de fond uit bloemen, waartegen figuren van heiligen prachtig uitkomen. Gijbert, Wouter en Arent van Rijswijk noemen zich in het randschrift als de schenkers. Aan de achterzijde van het hoogaltaar hangt nog een tapijt van omstreeks 1540, waarop Maria tusschen St. Victor en St. Maarten is voorgesteld. Naast St. Victor knielt de kanunnik die het kunstwerk voor de kerk liet maken. De drie overige tapijten van het koor hebben minder waarde. Twee, door Adolf van Wijckel gegeven, zijn van 1574. Zij stellen Esther met Ahasverus en Abigail met David voor. Het derde, van 1620, is door den deken Caspar van Uft geschonken en verbeeldt de aanbidding der H. Drie Koningen.

Verder ziet men nog in het koor drie fraaie koperen luchters uit het begin der 16e eeuw, en een andere van 1750. De aandacht verdient ook het kunstig smeedwerk onder de luiken van het hoofdaltaar.

In den noorderzijbeuk van het koor bevindt zich het altaar van den H. Antonius, waarvan de kas in eikenhout gesneden en gepolychromeerd is. De figuren stellen den H. Dionisius, den H. Antonius en andere heiligen voor. De stamboom van Christus vormt de omlijsting. Hij spruit uit Isai voort. Bijzonder fraai is de ornamentale behandeling van dit snijwerk. De luiken van dit altaar zijn door Victor Dunwegge in het begin der 16e eeuw beschilderd.

Het altaar Tienduizend Martelaars ziet men in den zuiderzijbeuk van het schip. Ook hier is de kas met gesneden figuren, die tafereelen uit het leven van Christus voorstellen, versierd. De beeldhouwer, die zijn werk in 1525 voltooide, is waarschijnlijk een Vlaming geweest. De composities zijn wel rijk, maar wat overladen, al verdient de technische vaardigheid waarmede zij werden



Houtsnijwerk van het O. L. Vrouwenaltaar in de St. Victorskerk te Xanten.





# BESTRATING MATERIAAL

„BOUWMATERIALEN” VOORHEEN **M. LUIJTEN,**  
LEKKERKERK (Hoofdkantoor)  
ROTTERDAM en DORDRECHT.

## „De „HERKUL” Bovenlichtsluiting

behoort, wat soliditeit en het praktische betreft, bij goede plaatsing in de eerste rij der vele raamsluitingen aangeschreven te staan.”

Dit is geen bewering van ons, doch het oordeel van een bouwkundige, die reeds meer dan honderd der „Herkul”-bovenlichtsluitingen heeft toegepast.

Vraag Prospectus aan de Importeurs:

**LUIJKE & Co., Proveniersstraat 72, Rotterdam.**

## N. V. Scheja - Zwijndrecht.

**Vloerbekleding zonder naden.**

voor Schepen, Kantoren, Restauraties, Magazijnen, Scholen, Ziekenzalen, Machinekamers, Gangen, Trappen, enz.

Monsters en prijsberekening op aanvraag.

**G. P. J. BECCARI,**  
HAARLEM.

**Stoomtimmer- en Lijstenfabriek.**  
PAUL KRUGERKADE 27. — Interc. Telefoon 1324.



The Pullman Balance. 5 jaar garantie voor ramen van 1-300 K.G.

Architecten, Ingenieurs, Aannemers, enz. worden beoefend attent gemaakt op de groote verscheidenheid **Raamopeners, Deur- en Raamveeren,** enz. der firma **ROBERT ADAMS te Londen.** Verschillende werkende modellen zijn te bezichtigen en inlichtingen met uitgebreide catalogi te verkrijgen bij:

**M. W. J. Eijsvogel, IJzerhandel, Rotterdam.**

Alleenvertegenwoordiger voor Nederland en Koloniën. Talrijke attesten van geleverde werken ter inzage.

Specialiteit in het vervaardigen van **Raamsluitinrichtingen** voor **Serres, Fabrieksgebouwen, Brouwerijen,** enz. enz.

Maatschappij tot Exploitatie van Staatsspoorwegen.

## AANBESTEDING.

Op **DINSDAG** den 29sten October 1907, des namiddags ten 2 ure (*locale tijd*), aan het Centraalbureau der Maatschappij tot Exploitatie van Staatsspoorwegen in het Moreelse Park te Utrecht, van:

Bestek No. 1126.

Het maken van een zijspoor met los- en laadweg, een bureaugebouw, een bergplaats enz. op de stopplaats **RIJKEVOORT.**

Begroeting f 4700.—.

De besteding geschiedt volgens § 68 van het bestek.

Het bestek ligt van den 8sten October 1907, ter lezing aan het Centraalbureau in het Moreelse Park en aan het bureau van den Sectie-Ingenieur **D. MOLENAAR,** te Zutphen en is op *franco* aanvraag (per brief) aan genoemd Centraalbureau (Dienst van Weg en Werken) te bekomen, tegen betaling van f 1.00. Inlichtingen worden gegeven aan het Centraalbureau (Dienst van Weg en Werken) en door den Sectie-Ingenieur voornoemd.

Aanwijzing op het terrein zal geschieden den 29sten October 1907 ten 12 ure middag (*West-Europese tijd*).

Utrecht, den 1sten October 1907.



**GEBR. VAN DER VLIET,**  
IJzer- en Staalhandel  
**AMSTERDAM.**

STAAF-, BAND-, PLAAT-, HOEK- en T-IJZER, enz.  
STALEN BALK- en LJ-PROFIELEN. —  
GEGOTEN BÖHLERSTAAL.

van 8 tot 32 cm voorradig

tot 30 cm voorradig

Alleen verkoop van **P. L. H. Kroonijzer** en **Wilha. S. M. Vloeiijzer.**



**WAAROM? worden Excelsiorplaten**  
steeds meer en meer toegepast?

**Omdat de uitstekende Eigenschappen**

steeds meer en meer door architecten erkend worden.

Van alle in onze brochure voorkomende maten hebben wij steeds grooten voorraad droge platen.  
**DE EENIGE FABRIKANTEN.**

**GEBR. VAN DER VIJGH, AMSTERDAM.** Telefoon No. 4810.

**MARTIN & Co.,**  
AMSTERDAM

Achter Oostende bij het Paleis voor Volksvijft.

**HOUTEN PARQUETVLOEREN** in Asphalt-Massive en Parquet-Tapis.

Worden door ons uitsluitend gelegd door werklieden van de fabriek.

**HOUTEN HOOFD- EN TUSSCHENBALUSTERS.**

**ASSMAN & Co.**

≡ **ZUIVERAARS** ≡  
**OOK VAN MUIZEN**

Keizersgracht 310 **AMSTERDAM**

Bekroond met goud { 1878  
Tentoonstelling { 1895  
1906  
INT. TELEFOON 4202.

**HENRI HUINCK & ALEX. IMHOFF**  
ROTTERDAM



## LIFTEN,

voor elke beweegkracht en van elke capaciteit, met uitstekend werkenden **VALBESCHERMER,** met automatisch werkende **SCHACHTDEURSLUITINGEN** en **STOPINRICHTING** voor elke verdieping, worden vervaardigd door de **Machinefabriek „DE ZAAAN”** te **WORMERVEER.**

Prijzen en attesten, waaronder van een 4-persoons elektrische lift, welke gedurende hare tweejarige werking niet de geringste stoornis ondervond, op aanvraag.

**W. C. J. VAN DER MEIJDEN**

**NIEUWE HAVEN 1-3**  
**DEN HAAG**  
**STOOMJALOUZIEËN**  
**FABRIEK OPGER. 1886.**



**HOUTEN EN STALEN ROLLUIKEN**



**HOOCHSTE ONDERSCHIEDINGEN (GRAND-PRIX)**  
Gouden Medailles in: **BRUXELLEN,**  
TE **MARSEILLE, WIEËN, HAMBURG, PARIJS,**  
**BRUSSEL en BOEKAREST.**

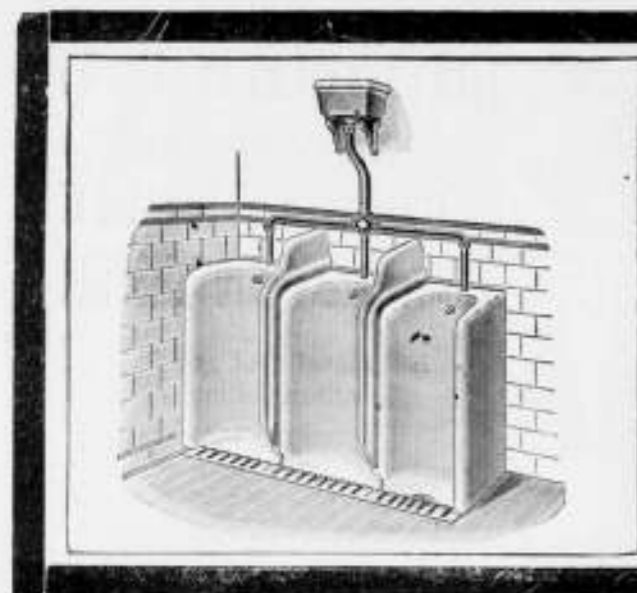

**VAN DEN BERG & Co.**  
Prins Hendrikkade 163-164, AMSTERDAM.

GROOTE SORTERING  
**Sanitaire Artikelen**  
in de nieuwste toepassingen.  
„CALIFONT” Warm-watertoestellen met automaat.  
Nieuwste toepassing voor warmwatervoorziening door het geheele huis naar  
badkuip, waschtafel enz.

„Lightning” Geysers.  
Porcelainen Badkuipen en Amerikaansche Geëmailleerde Badkuipen.  
„Twyfords” Aardewerk en „Twyfords” „Adamant” verglaasde vuurkies.  
Ornamenten voor Electricch Licht. — Hulstelefoons in de nieuwste constructie.  
Verschillende Modellen zijn in onze Monsterkamers opgesteld en in  
werking te zien, van 's morgens tien uur tot 's middags vijf uur.

## Het Betonijzer der Toekomst „KAHN SYSTEME”



eenvoudig en economisch voor alle werken in

Zoals:

GEWAPEND BETON.

BRUGGEN  
FUNDEERINGEN  
KOLOMMEN  
RESERVOIRS  
PIJLERS  
VIADUKTEN  
ENZ. ENZ.

UITGEWERKTE PLANNEN  
en TEEKENINGEN voor uitvoeren  
werken worden kosteloos verstrekt.

GEILLUSTREERDE BROCHURE  
op aanvraag gratis en franco.

**Handelmaatschappij van R. S. STOKVIS & ZONEN.**

Afdeeling IJzer en Staal.

ROTTERDAM.

**HOUBEN EN STEEGH.**  
Stoomfabriek van Steengoed (Engelsche) buizen en alle soorten van dakpannen.  
te Venlo.

Specialiteit in Steengoed of Engelsche buizen en kruispannen.  
Levering onder strengste keur. — Monsters gratis op aanvraag.

Monsters zijn te zien op de Permanente Tentoonstelling in het Gebouw van de Maatsch.  
t. Bevordering der Bouwkunst, MARINXSTRAAT 402 te Amsterdam.



**JAN HAMER & Co.**

Frederiksplein 6 en 8.

AMSTERDAM.

**VEILIGHEIDS-LIFTEN**

2000 Nederlandsche Referenties.

**Wed. J. T. HUNCK & Zoon**  
AMSTERDAM

(Amstel over Bensdorp's Cacaofabriek).

**Centraalverwarming en Waterverzorging**

volgens Amerikaansch Systeem.

Voortreffelijk resultaat bij geringe kosten.

**Fabriek van Houten Parketvloeren.**  
**AUG. LACHAPPELLE, BREDA.**

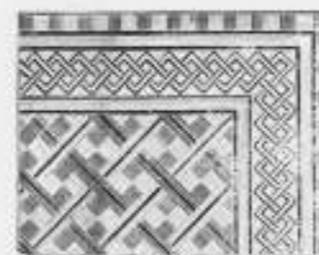

Beveelt zich aan voor de levering van  
Houten Parketvloeren,

eenvoudig of rijk van tekening in verschil-  
lende systemen, massief, opgelegd, vicht-  
werend, ook systeem „tapis”, op het oog  
gelijk aan massieve vloeren.

Houten Asphalt Tegels.

Catalogi, beschrijvingen en prijzen op aanvraag.

„PAARL”.

Geheel NIEUW model

**Spoel-Reservoir**

voor CLOSET-Inrichtingen.

Roestvrij-Zweetvrij-licht.

vervaardigd van Fibronit of Densitas ware, met Koperen binnen constructie.

Vraagt prijzen, beschrijving en catalogus aan

**VALKENIER & DE HAAS,**

Louvehaven 17. — SANITAIRE ARTIKELN. — Rotterdam.

GEBRUIKT  
Steengas „DRAHTZIEGEL”

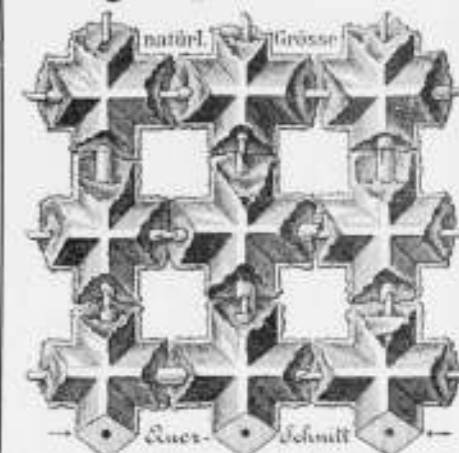

bij het vervaardigen van

Brandvrije Plafonds, Muren, Vloeren,

Omkleeding van Kolommen, Pilaren en  
alle mogelijke IJzerconstructies, Onder-  
kleeding van Trappen, Gebogen Plafonds,  
enz. Eenig vertegenwoordiger:

**F. A. CLOËR,**

Prinsengracht 173 — AMSTERDAM.

**J. W. GIPS.**

ATELIER

VOOR BESCHILDERD EN EEN-  
VOUDIG GLAS IN LOOD. † † †

**DUNCKLERSTRAAT**

HOEK 2<sup>DE</sup> SWEELINCKSTRAAT.  
's-GRAVENHAGE.

**Firma DE LUGT EN SERNE.**

HAARLEM. — Telefoon 569.

Ons fabriekaat van PANTSER-  
STALEN BRANDKASTEN  
bleek bij proefneming gehouden van-  
wege het Hoofdbestuur der Posterijen  
en Telegrafie op 3 Juli 1900 volkomen  
aan de gestelde eischen te voldoen en  
kon na een arbeid van 8 uren met de  
zwaarste inbrekerswerktuigen niet  
worden geopend.

Voor het ontwerpen en detail-  
leeren, houden van toezicht op  
de uitvoering van alle in de  
BOUWKUNDE voorkomende

**IJzerconstructies**

beveelt zich aan:

**W. G. A. BIJL, Ingenieur. Utrecht.**  
OUDE BRACHT T. Z. 85. Telefoon 182.

**GEB<sup>S</sup>. VAN MALSSEN, DEN HAAG.**

STOOMTIMMERFABRIEK.

Deuren, lijsten, betimmeringen, en  
parketvloeren.

**Echt Haeusler'sche  
Houtcementen Dakbedekking.**

Bekwame dakdekker-, bliklager- en bouwwerkmeesters als  
**UITVOERENDE VERTEGENWOORDIGERS**  
voor Nederland en Koloniën worden GEVRAAGD.  
BRIEVEN MET REFERENTIËN TE ADRESSEEREN AAN DE FIRMA  
**C. F. BEER. KEULEN (RIJN).**  
GENERAAL-VERTEGENWOORDIGER DER FIRMA  
C. S. HAUESLER. — UITVINDER DER HOUTCEMENT.  
48 Gouden Medailles. — 7 Patenten. — Meerdere Hofdiploma's.

NOTITIE: Getijdtijdig heest ik ter kennis der Heeren Belanghebbenden dat de firma N.V. Handel in Bouwmaterialen v. I. A. SMITS & ZOON, AMSTERDAM sedert 1 Jan. 1906 niet meer enige vertegenwoordigers voor Nederland en Koloniën zijn, en noch door mij noch door de firma Carl Sam. Haeusler direct Haeusler's houtcement aan deze firma geleverd wordt.



**Mannesmann Vloer- en Damwandstutten,**  
van naadloze staalbuis vervaardigd.  
(Patent SOMMER).

Voor het stutten van damwanden en van betonwanden tijdens den bouw.  
Voordeelig ter vervanging van houten stutten.  
Eenvoudige en solide constructie. — Onbegrensde levensduur.  
Kan op iedere lengte gesteld worden. Licht en gemakkelijk te hanteeren.

Deutsch-Oesterreichische Mannesmannröhren-Werke, DÜSSELDORF.  
Vertegenwoordiger voor Nederland en Koloniën:

Technisch Bureau G. L. DAHLMANN, Rotterdam.



**HYDREX  
Waterdicht Vilt.**

Voor het bekleden van **BETONWERKEN** als:  
RESERVOIRS, PUTTEN, FUNDEERINGEN enz.

Duurzamer en meer afdoend dan asfalt.  
Betonwerken bekleed met **HYDREX VILT** zijn  
absoluut waterdicht, zelfs bij den grootsten waterdruk.  
Inlichtingen verstrekt het Technisch Bureau

**MOENS & BECK,**  
te BLOEMENDAAL.



**AËROGEENGAS.**

Het beste en zekerste systeem,  
— zie de talrijke Attesten — van  
verlichting voor kleine gemeenten,  
Villaparken, Villa's, Gestichten,  
Fabrieken enz.

Wordt tevens als beweegkracht  
dienstbaar gemaakt voor aanleg  
**WATERLEIDING.**

Apparaat zeer eenvoudig,  
zoo gewenscht werkende met  
zweichten, dus zonder Mo-  
torij, zindelijk, gevaarloos  
en gemakkelijk te bedienen.  
Behalve in vele villa's en  
gestichten, zijn reeds 9 be-  
langrijke dorpen in Neder-  
land, naar ons systeem met  
dit Gas verlicht.

AËROGEENGAS-MAATSCHAPPIJ.  
Hoofddirecteur voor Nederland en België  
**Tj. van der Zee,**  
Bezuidenhout. - Rijklof van Goensstraat 18.  
DEN HAAG.  
Interc. Tel. 2658.

**Mondtegraphiedruk.**

Goedkooper dan Photolithografie.  
Nette uitvoering. — Snelle levering.

Electrische Lichtdruk-inrichting.  
Groothandel in Lichtdrukpapieren.

**H. J. MONDT**  
François Valentijnstraat 13/15, 's GRAVENHAGE.  
Interc. Tel. 520.

**Lichtdrukken.**  
Deze worden vervaardigd in alle moge-  
lijke kleuren.

De N. V. 's Gravenhaagsche Machinefabriek, Metaal- en IJzergieterij  
v/h **SPOOR, WIJNVOORD & Co.,**  
**Zuidwest Buitensingel 39**

bericht aan belanghebbenden, dat zij heeft gekocht van de N. V.  
Pletterij v/h. ENTHOVEN & Co. eene groote collectie houten en  
koperen modellen waaronder van

**Kolommen, Lantaarnpalen, Straatkolken, Ramen, enz.**

voor de levering waarvan zij zich beleefd aanbeveelt. Levering in  
kortst mogelijken tijd tegen uiterst concurrerende prijzen.



**DE HAAS.**

N. V. Rotterdamsche Brandkastenfabriek voorheen  
Jb. de Haas & Zoon.

**ROTTERDAM.**

SPECIAAL FABRIEK VAN

Pantserkasten. — Kluisdeuren. — Pantserkelders. — Safe-inrichtingen, enz.  
OPGERICHT 1840.

Magazijn: Wijnhaven 63. Fabriek: Elisabethstraat.  
Filiaal Lange Houtstraat 24 's HAGE.

Amsterdamsche Jalousiefabriek  
Opgericht 1875.

**ROLLUIKEN. ZONSCHERMEN.**

Geschilderde Winkelgordijnen.

Tuintenten en Tuinparasols met en zonder tafel, Glasjalouziën, enz.  
Eenig Adres voor HOUTEN PARKET TAPIJEN.

J. F. KRONER & Zoon, Hofleveranciers  
Spuistraat 246, 248, 250, Amsterdam.

**GREY-BALKEN**



In Profielhoogten  
tot 750 m.M.

In Flensbreedten  
tot 300 m.M.

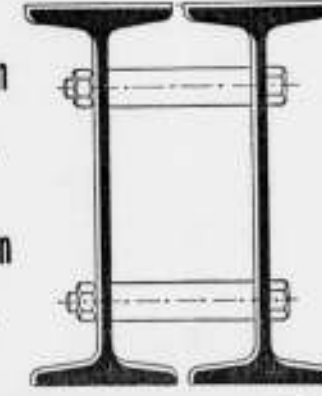

**DIFFERDINGEN**

Alle gewenschte inlichtingen te bekomen bij den Vertegenwoordiger:

**G. D. VAN DER LINDEN, AMSTERDAM, Singel 544.**

**BALK- en  
-STAAL,**

alle lengten tot twaalf meter in  
normaalprofielen tot de laagste  
prijzen in voorraad bij

**DIKEMA & CHABOT,  
Rotterdam.**

**P. DOLK & ZOON**

Rotterdam. — Dordrecht.  
Opgericht 1803.

**Cloisonné  
Glas.**

**LIFTEN** SPECIAAL voor  
HANDKRACHT  
tot vervoer van

Boeken, Spijzen, Goederen,  
Personen enz.

worden vervaardigd door  
**J. C. VAN STRAATEN,**  
Loosduinsche weg 855 i, DEN HAAG.

**Scoriae Bricks,**

20x9x6 — 20x9x10 — 20x9x12 1/2  
en 23x9x10 c.M.

zowel voor KEI- als KLINKER-  
BESTRATING.

UITSLUITEND VERKRIJGBAAR BIJ  
**W. DEURVORST - Den Haag,**  
Kantoor KRAYENHOFSTRAAT 54  
tegenover Station Holl. Spoor.

**A.N. DELINT DELFT  
DEN HAAG**

Delftsche Wandtegels.  
Schoorsteenmantels.  
**SECTIEL**  
(voor binnendecoratie en gevelversiering)  
Berbastegels  
fabrikaat Joost Thoof en Labouchère.



# GEWAPEND BETON.

Uitvoering van alle werken. Begrootingen en ontwerpen kosteloos.

**Koninklijke Rotterdamsche Cementsteenfabriek**

voorheen

**VAN WANING & Co. — ROTTERDAM — ENSCHEDE.**

Grootste voorraden Riolen, Buizen, Putten, Kolken. enz.

**Industriële-Maatschappij**

VAN

**F. J. STULEMEIJER & Co. = BREDA.**

**Constructeurs van Werken in Gewapend Beton.**

Menige groote brand heeft in den laatsten tijd doen inzien, dat bij den bouw van branderijen, fabrieken, pakhuizen, gestichten, enz. gebruik gemaakt moet worden van het absoluut brandvrij materiaal **GEWAPEND BETON.**

**TH. VAN HEEMSTEDE OBELT,**

Mem. San. Inst. London.

Sanitary Engineer,

HOOFDKANTOOR EN MAGAZIJN  
150/1 de Ruyterkade. — AMSTERDAM. — Filiaal 44 Rokin.

Hoofdagent voor Nederland en Koloniën van SHANKS & Co. Ltd., te Barrhead.

SPECIALITEIT VOOR DE LEVERING VAN COMPLETE BADINRICHTINGEN.

PRIVAAT-INRICHTINGEN. — Shanks Closets zijn nog niet overtroffen.

Porseleinen en Geëmailleerd IJzeren Badkuipen.

Geijzers geheel van rood koper, van binnen vertind. Zij bederven het water niet, overtreffen al de tot nu toe bestaande en kosten niet meer. Attesten ter inzage.

CLOSETS, WASCHTAFELS, URINOIRS, GOOTSTEENEN ENZ. — VERWARMING en VENTILATIE.

CHAMBERLAND FILTERS, Systeem Pasteur.

ELECTRISCHE KACHELS, CONDENSING GAS-KACHELS, zonder afvoer naar buiten. SCEPTIC-TANKS, WARMWATER-VERZORGING, volgens verschillende systemen, ook door middel van het keukenfornuis.

Begrootingen, prijsopgaven en offertes worden op aanvraag kosteloos toegezonden.

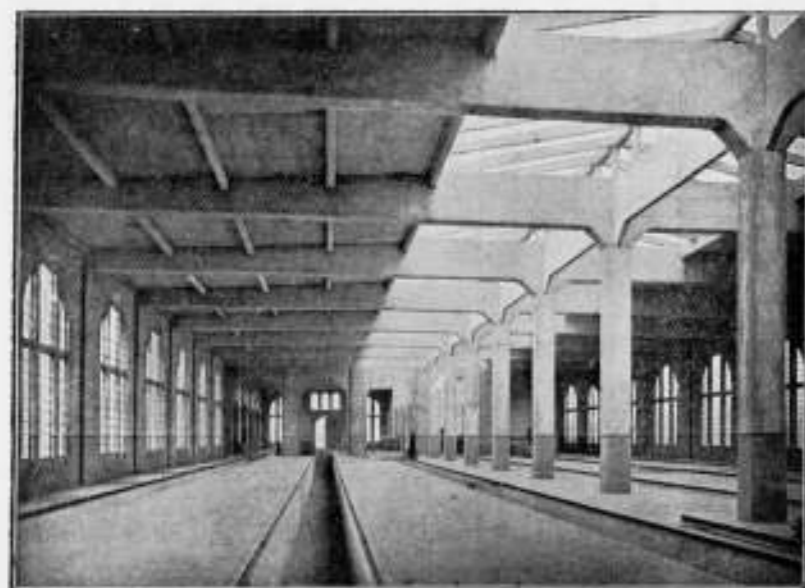

Rijtuig-remise der Z. Holl. El. Sp. Mij. te Loisdendam.

**Hollandsche Maatschappij**

tot het maken van werken in

**GEWAPEND BETON.**

DIRECTEUR:

A. C. C. G. VAN HEMERT.

Civiel Ingenieur.

'S-GRAVENHAGE.

Conradkade 62.

Interc. Telefoon 2669.

Telegram-Adres: BETONIJSER.

27<sup>e</sup> JAARGANG · 1907. N<sup>o</sup> 42

# BOUWKUNDIG WEEKBLAD.

· ORGAAN VAN MAATSCHAPPY ·  
· TOT BEVORDERING DER BOUWKUNST ·

**BESTUUR VAN GEMAATSCHAPPY:** A. SALM G.Bz., Voorzitter. W. J. DE GROOT, Vice-Voorzitter, — V. G. A. BOSCH, L. C. DUMONT, G. W. VAN HEUKELOM, D. E. C. KNUTTTEL, J. A. MULOCK HOUWER, F. J. NIEUWENHUIS, B. J. OUIËNDAG, J. VERHEUL Dz., P. A. WEELDENBURG.

**COMMISSIE VAN REDACTIE:** Ed. CUYPERS, A. SALM G.Bz., J. VERHEUL Dz.  
**REDACTEUR:** C. T. J. LOUIS RIEBER.

**BUREAU VAN REDACTIE:** MARNIXSTR. 402 AMST.  
**BUREAU VAN ADMINISTR.** HERDERSTR. 5 DEN HAAG  
**UITGEVERS:** MOUTON & Co DEN HAAG

**INHOUD** ······ **ABONNEMENTSPRIJS**

N<sup>o</sup>. 42. 19 OCTOBER 1907. I. Gosschalk. — Middelbare Technische School. — Examen Bouwkundig Teekenaar, door W. van Veen. — Inhoud van tijdschriften. — Berichten. — Personalia. — Bureau voor plaatsing van opzichters en teekenaars. — Aankondiging en afloop van aanbestedingen. — Lijst van Fabrikanten, Leveranciers, enz. — Advertentiën.

voor Nederland: fr. p. p. / 15.— 's jaars, voor Indië en het Buitenland (bij vooruitbetaling) fr. p. p. / 17.— Prijs DER ADVERTENTIEN: van 1—5 regels / 1.—, elke regel meer 20 cents Grootte letters naar plaatsruimte. — AANKONDIGING VAN AANBESTEDINGEN 15 ct. p. r. m. premie ½ maal. — ABONNEMENT VAN ADVERTENTIEN tegen belangrijk verminderde prijzen en kosteloze opname der advertentiën in het Tijdschrift der Mij.

**ISAAC GOSSCHALK.**

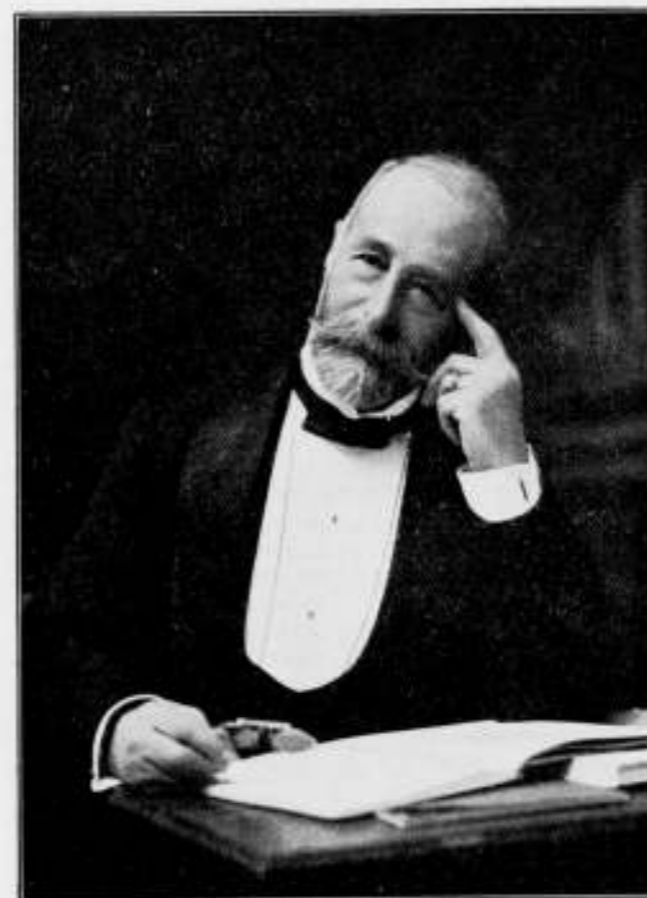

I. GOSSCHALK.

13 April 1838 — 11 October 1907.

Met ons eereid I. Gosschalk, die 11 October laatstleden te Brussel is gestorven, verdwijnt een karakteristieke figuur uit de rij der Nederlandsche architecten.

Zijn jeugd viel samen met de herleving der midden-euwsche bouwkunst, die, toen de wederoprichting der Nederlandsche bisdommen talrijke Roomsche-Katholieke kerken deed verrijzen, door Cuypers beproefd werd.

Reeds toen trad Gosschalk, in den Nederlandschen Spectator, tegen Alberdingk Thijm, den paladijn der midden-euwsche kunst, in het krijt, waartoe de prijsvragen voor het Museum Willem I te Amsterdam en voor het gedenkteken ter gelegenheid van Nederlands vijftigjarige onafhankelijkheid in den Haag opgericht, hem aanleiding gaven.

Toch heeft ook Gosschalk, misschien zonder dat hij er zich van bewust was, aan Viollet-le-Duc, die door Cuypers tot leidsman was verkozen, veel te danken gehad. Immers zijn eerste werk van beteekenis, de brouwerij „de Hooiberg” aan de Stadhouderskade, in 1866 gebouwd, vertoont een duidelijk streven, om de baksteen-constructie weder toe te passen, zooals de middeleeuwen dit gedaan hadden. Maar terwijl Cuypers toen ook de ornamenteele motieven aan de middeleeuwen ontleende, wendde Gosschalk zich tot de Renaissance, zooals die in de 16e en het begin der 17e eeuw in Nederland zich gevormd had.

Wanneer, na veertig jaar, deze brouwerij, ofschoon zij door latere aan- en verbouwingen wel wat van haar oorspronkelijke schoonheid heeft verloren, toch het kunst-

In het Gebouw van de Maatschappij tot Bevordering der Bouwkunst, Amsterdam, Marnixstraat 402, is gevestigd een Permanente Tentoonstelling van Bouwarkelen, dagelijks kosteloos te bezichtigen.









„BOUWMATERIALEN” VOORHEEN **M. LUIJTEN,**

LEKKERKERK (Hoofdkantoor)  
ROTTERDAM en DORDRECHT.

# DRIJFSTEEN

Geregelde aanvoer, en daardoor voordeelige prijzen.

**H. WESTENBERG - Almelo.**



**Brandvrije Cementijzer-constructies.**

Speciaal adres voor goedkope **BETONVLOEREN** in  
fabrieken, magazijnen enz.

**Nederlandsche Asphaltfabriek,**

W. J. VAN DER WETTERN. — A. S. KEY.  
**ROTTERDAM.**

Gevestigd: **KEULEN, LONDON, ROTTERDAM.**

Voert Bestralingen uit; legt Vloeren; levert Materialen. Adres: **LEUVEHAVEN 28**

„Bouwmateriaal” voorheen M. Luijten Lekkerkerk.  
Fabriek van machinale Doorniksche en Luiksche  
**poederkalk**

met een gegarandeerde fijnheid van hoogstens 15  $\frac{1}{2}$  restant  
op een zeef van 900 mazen per  $\text{cm}^2$ . (voor speciale doeleinden nog fijner).  
Uitmuntend metsel- en pleistermateriaal. — Onovertroffen percentage zuivere werk-  
zame kalk en daardoor zeer voordeelig in 't gebruik. — Monsters, proefstaten,  
attesten en mortelverhoudingen worden gratis verstrekt.

Maatschappij tot Exploitatie  
van Staatsspoorwegen.

## AANBESTEDING.

op Dinsdag 5 November 1907, des namiddags  
2 ure, (lokale tijd) aan het Centraalbureau  
der Maatschappij, Moreelse Park te Utrecht,  
voor de levering van bovenbouwmaterialen,  
namelijk:

Bestek 225:  
286000 stuks stalen hellingplaten,  
en 4000 „ „ eindplaten.

Bestek 226:  
40 ton stalen tirefonds  
175 „ „ laschbouten  
20 „ „ klenbouten  
en 340 „ „ haakbouten.

Bestek 227:  
104000 stuks grenen dwarsliggers.

Bestek 228:  
30000 stuks eiken- of beuken-  
dwarsliggers.

Bestek 229:  
wisselhout en brugdwarsliggers  
van eiken- of beukenhout.

De wijze van aanbesteding is in de be-  
stekken omschreven. De bestekken liggen  
ter lezing aan het Centraalbureau, Moreelse  
Park, en bij den Ingenieur, Chef der Werk-  
plaatsen en Magazijnen te Utrecht; zij worden  
op franco aanvraag en vooruitbetaling aan  
genoemd Centraalbureau (1e Afdeling, Dienst  
van Weg en Werken), van af 14 October  
franco toegezonden voor f 0.50 per bestek.  
Inlichtingen worden gegeven aan het  
Centraalbureau (Dienst van Weg en Werken)  
en door den Ingenieur voornoemd.

Utrecht, den 10 October 1907.

Bij MOUTON & Co., te 's-Graven-  
hage zijn verkrijgbaar:

## PORTEFEUILLES

voor de jaargangen van het „Bouw-  
kundig Weekblad”.

Deze portefeuilles zijn voorzien van  
een ingedrukt jaarcijfer.

Prijs per portefeuille f 0.50. Franco  
per post f 0.65.

## Echt Haeusler'sche Houtcementen Dakbedekking.

Bekwame dakdekker-, blikslager- en bouwwerkmeesters als  
**UITVOERENDE VERTEGENWOORDIGERS**  
voor Nederland en Koloniën worden **GEVRAAGD.**  
BRIEVEN MET REFERENTIËN TE ADRESSEEREN AAN DE FIRMA  
**C. F. BEER. KEULEN (RIJN).**  
GENERAAL-VERTEGENWOORDIGER DER FIRMA  
**C. S. HAUESLER. — UITVINDER DER HOUTCEMENT.**  
48 Gouden Medailles. — 7 Patenten. — Meerdere Hofdiploma's.

NOTITIE: Gelijktijdig breng ik ter kennis der Heeren Belanghebbenden dat de  
firma N.V. Handel in Bouwmateriaal v. I. A. SMITS & ZON, AMSTERDAM sedert  
1 Jan. 1906 niet meer mijn vertegenwoordigers voor Nederland en Koloniën zijn, en  
noch door mij noch door de firma Carl Sam. Haeusler direct Haeusler's houtcement  
aan deze firma geleverd wordt.

**ATELLER VOOR  
GEBRAND- en GEKLEURD  
GLAS IN LOOD**  
**J.J. BOUVY**  
DORDRECHT.  
AMSTERDAM en ROTTERDAM

## HYDREX Waterdicht Vilt.

Voor het bekleeden van **BETONWERKEN** als:  
**RESERVOIRS, PUTTEN, FUNDEERINGEN** enz.

Duurzamer en meer afdoend dan asfalt.

Betonwerken bekleed met **HYDREX VILT** zijn  
absoluut waterdicht, zelfs bij den grootsten waterdruk.

Inlichtingen verstrekt het Technisch Bureau

**MOENS & BECK,**  
te BLOEMENDAAL.

**EIGENHAARD IS GOUD WAARD**  
FIRMA  
**JAN JAARSMAN  
HAARDEN**  
VOOR  
**ANTHRACIET  
HOUT EN GAS**  
DEN HAAG  
LONDEN PARIJS  
BRUSSEL  
**OOST WEST  
THUIS BEST**

**LIFTEN** SPECIAAL voor  
HANDKRACHT  
tot vervoer van

Boeken, Spijzen, Goederen,  
Personen enz.

worden vervaardigd door

**J. C. VAN STRAATEN,**

Loosduinsche weg 855 i, DEN HAAG.

Voor het ontwerpen en detail-  
leeren, houden van toezicht op  
de uitvoering van alle in de  
**BOUWKUNDE** voorkomende

**IJzerconstructies**

beveelt zich aan:

**W. G. A. BIJL, Ingenieur. Utrecht.**  
OUDE GRACHT T. Z. 85. Telefoon 182.

**AMSTERDAMSCHER  
ASPHALTFABRIEK.**  
VAN DEN BERG & VIATOR.  
Houtcement - Cementmastic  
ASPHALTVLOEREN.

**Redding bij brand.**

Automatische Vluchtluikladder.

**„Salus”**

(systeem VAN ELDEN)

is te bezichtigen bij en wordt geleverd door

**W. J. VAN ELDEN Hzn.,**

in Lood- en Zinkwerken, aanleg van  
Gas- en Waterleidingen, enz.

AMSTERDAM, Singel 229 h/d Paleisstr.  
Tel. 3712 — Prospectus op aanvraag.

## KOKOSGIPSPLATEN VOOR PLAFONDS EN MUREN.

SOLIEDSTE EN LICHTSTE MATERIAAL GEHEEL GEHOOR- EN BRANDVRIJ.  
 DIK 1 1/2 - 2 - 2 1/2 - 3 - 4 - 5 - 6 en 7 c.M. LANG 2 METER, BREED 0.50, 0.33 1/2 en 0.25 METER.

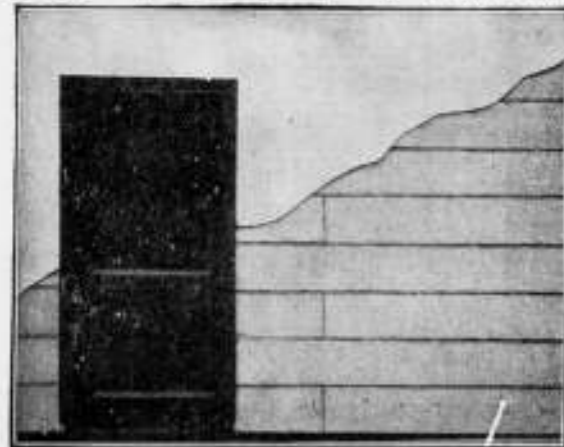

KAN ZEER  
 SPOEDIG GE-  
 SCHILDERD EN  
 BEHANGEN WOR-  
 DEN. BIJZONDER  
 GESCHIKT VOOR  
 SCHOLEN,  
 MAGAZIJNEN,  
 FABRIEKEN,  
 ENZ. ENZ.

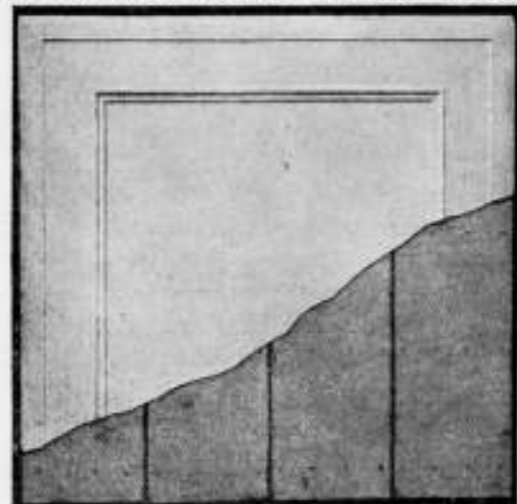

VRAAGT MONSTERS EN PRIJZEN.

H. H. DE HAAN, Kantoor en Magazijn: Graafschestraat 59, Nijmegen.

## Het Betonijzer der Toekomst „KAHN SYSTEEM”



eenvoudig en economisch voor alle werken in

Zooals: **GEWAPEND BETON.**

BRUGGEN  
 FUNDEERINGEN  
 KOLOMMEN  
 RESERVOIRS  
 PIJLERS  
 VIADUKTEN  
 ENZ. ENZ.

UITGEWERKTE PLANNEN  
 en TEEKENINGEN voor uitvoeren  
 werken worden kosteloos verstrekt.

GEILLUSTREERDE BROCHURE  
 op aanvraag gratis en franco.

Handelmaatschappij van R. S. STOKVIS & ZONEN.

Afdeeling IJzer en Staal.

ROTTERDAM.



## Patent Exhaust Ventilator,

Schoorsteenkappen — Luchtinjectors enz.  
 voor het ventileren van lokalen, het bevorderen der trekking  
 en het tegengaan van valwinden in schoorsteenen.  
 PRIJZEN LAAGER. CAPACITEIT HOOGER  
 dan elk bekend systeem.

Vraagt de prijscourant van November 1905.

D. P. H. HASSELMAN,  
 AMSTERDAM, Spaarndammerstraat 52-60.  
 Telefoon No. 857



## Aanleg van Centrale Verwarming

IN ALLE SYSTEMEN.

F. C. WEYERSTALL = ELBERFELD.

Vertegenwoordiger voor Nederland:

LUIJKE & Co., Rotterdam.

NEDERLANDSCHE  
 MAATSCHAPPIJ VOOR  
 MONIER WERKEN  
 DIRECTEUR J. LANDRE.



CEMENT IJZERWERKEN  
 VOLGENS SYSTEEM  
 MONIER  
 EN AANVERWANTE STELSELS

BETONWERKEN VAN  
 ALLERLEI AARD  
 AMSTERDAM  
 KANTOOR EN FABRIEK:  
 JAAGPAD No. 53 O.M.V.A.L. (Weesperzijde.)  
 TELEFOON No. 3028.

## LUCHTGAS.

Het beste apparaat is de  
 AMBERGER-MACHINE.

Vraag prospectus en inlichtingen bij de  
 Hoofddirectie voor Nederland:

WILHELM SIEMENS.  
 INGENIEUR.

Proveniersstraat 72. Rotterdam.

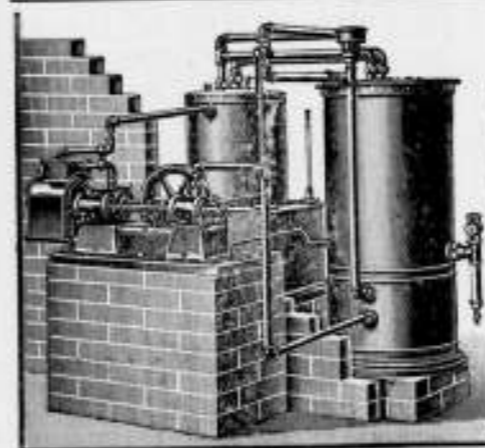

## ASSMAN & Co.

≡ ZUIVERAARS ≡  
 OOK VAN MUIZEN

Keizersgracht 310 AMSTERDAM

Bekroond met goud { 1878  
 Tentoonstelling { 1895  
 1906  
 INT. TELEFOON 4202.

v. d. Schuijt & Kuntze,  
 INGENIEURS,  
 AMSTERDAM.

Centrale  
 Verwarmingen.

Pijpleidingen,  
 Ribbenbuizen, enz.

H.H. Architecten

laat muren en plafonds bepleisteren met

ROBINSON'S  
 ALBAST  
 CEMENT = wordt Glashard.  
 helder wit.  
 kan worden afge-  
 wassen.  
 kan DIRECT  
 worden beschilderd.

wordt steeds met groot succes toegepast in:  
 Ziekenhuizen, Sanatoriums, Militaire  
 Hospitalen, Kazernen, Gestichten,  
 Kerken, Kloosters, Scholen, Schouw-  
 burgen, Electricische Centralen,  
 Kantoorgebouwen, Particuliere  
 Gebouwen, enz., enz.

Ook voor Buitenwerk.  
 PROSPECTUS OP AANVRAAG.

ALLEENVERKOOPERS  
 G. VAN LENT & Co.  
 NIEUWEHAVEN 163.  
 ROTTERDAM.



**GEBR. VAN DER VLIET,**  
Ijzer- en Staalhandel  
**AMSTERDAM.**

STAAF-, BAND-, PLAAT-, HOEK- en T-IJZER, enz.  
STALEN BALK- en L-PROFIELEN. —  
GEGOTEN BÖHLERSTAAL.

van 8 tot 22 cm. voorradig.



tot 20 cm. voorradig.

Alleen verkoop van P. L. H. Kroonijzer en Wilh. S. M. Vloeiijzer.

STAKDOOREN ONNOADIG.  
VOCHTWEREND.  
ISALEEREND.  
BRANDVRY.

DE BESTE BINNEN VAN  
BOUWT MEN VAN  
**BRUCKNER-PLATEN**  
"PROSPECTUS"  
VRAAGT INDUSTRIE  
FABRIEK "REDA"  
GOEDKOOP  
KUNNENDIRECT  
BEHANGEN, GEWIT OF  
BESCHILDERD WORDEN.

LANC: 66%  
HAGG: 50%  
DIK: 6 en 8 1/4

**PRISMA'S LUXFER.**

KAMER VERLICHT

Zonder Prisma's.

Met Prisma's.



Voor inlichtingen wende men zich tot **WM. VAN RIJN,**  
eizersgracht 181. Amsterdam. Telefoon No. 2621.

Société Anonyme Métallurgique  
d'AUBRIVES & VILLERUPT.  
Siège Social à Aubrives (Ardennes).

**Gegoten Ijzeren Buizen**

met bijbehorende hulpstukken.  
HOOFDAGENT voor Nederland  
**W. DEURVORST. — Den Haag.**  
Kantoor: Krayenhoffstraat 54.  
Onderneemt het leveren en leggen van  
Buizen en Hulpstukken voor GAS- en  
WATERLEIDING.

**Separatie en  
Plafondplaten**

worden door mij tegen de meest  
concurrerende prijzen geleverd.  
Grote voorraad in verschillende  
maten voorradig.

Worden Vertegenwoordigers gevraagd.  
**Gebr. MIJNLIEFF - Nijmegen.**



**GEBS. VAN MALSEN. DEN HAAG.**

STOOTTIMMERFABRIEK.

Deuren, lijsten, betimmeringen, en  
parketvloeren.

**W.C.J. VAN DER MEIJDEN**

NIEUWE HAVEN 1-3  
DEN HAAG  
STOOMJALOUZIEËN  
FABRIEK OPPER: 1886.



HOUTEN EN STALEN ROLLUIKEN



HOOGSTE ONDSCHIEDINGEN (GRAND-PRIX)  
Gouden Medailles en Erekransen.  
TE MARSEILLE, WESSEN, NAMUR, PARUS,  
BRUSSEL en BOEKAREST.

De N. V. 's Gravenhaagsche Machinefabriek, Metaal- en IJzergieterij  
v/h SPOOR, WIJNVOORD & Co.,

**Zuidwest Buitensingel 39**

bericht aan belanghebbenden, dat zij heeft gekocht van de N. V.  
Pletterij v/h. ENTHOVEN & Co. eene groote collectie houten en  
koperen modellen waaronder van

**Kolommen, Lantaarnpalen, Straatkolken, Ramen, enz.**

voor de levering waarvan zij zich beleeft aanbeveelt. Levering in  
kortst mogelijken tijd tegen uiterst concurrerende prijzen.



**DE HAAS.**

N. V. Rotterdamsche Brandkastenfabriek voorheen  
Jb. de Haas & Zoon.

**ROTTERDAM.**

SPECIAL FABRIEK VAN

Pantserkasten. — Kluisdeuren. — Pantserkelders. — Safe-inrichtingen, enz.

OPGERICHT 1840.

Magazijn: Wijnhaven 63. Fabriek: Elisabethstraat.  
Filiaal Lange Houtstraat 24 's HAGE.

Amsterdamsche Jalousiefabriek  
Opgericht 1875.

**ROLLUIKEN. ZONSCHERMEN.**

Marquisen, Tochtschermen en Serrebedekking.

Geschilderde Winkelgordijnen.

Tuintenten en Tuinparasols met en zonder tafel, Glasjalouziën, enz.  
Eenig Adres voor HOUTEN PARKET TAPIJTEN.

HOFLEVERANCIERS

**J. F. KRONER & Zoon,** Spuistraat 246, 248, 250, Amsterdam.

**GREY-BALKEN**

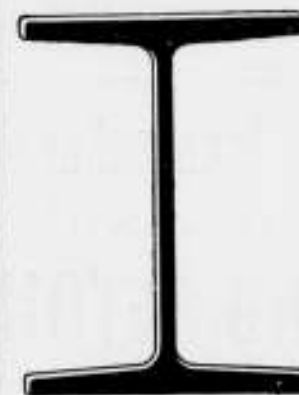

In Profielhoogten  
tot 750 m.M.

In Flensbreedten  
tot 300 m.M.

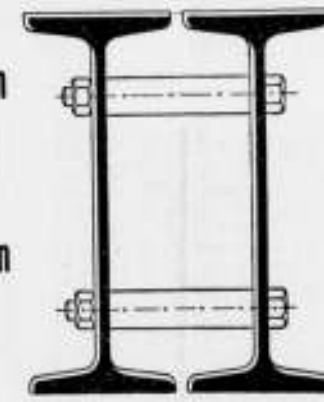

**DIFFERDINGEN**

Alle gewenschte inlichtingen te bekomen bij den Vertegenwoordiger:

**C. D. VAN DER LINDEN, AMSTERDAM, Singel 544.**

**BALK- en  
-STAAL,**

alle lengten tot twaalf meter in  
normaalprofielen tot de laagste  
prijzen in voorraad bij

**DIKEMA & CHABOT,  
Rotterdam.**

**Een best en  
voordeelig**  
adres voor

**ROLLUIKEN,  
Jalousiën, Markiezen,  
Zonschermen**

en alle benodigheden op dit gebied  
vindt U aan de nieuw Electrisch inge-  
richte Fabriek van

**J. P. SENFT te Haarlem.**

Heeren aannemers vraagt prijsopgaaf.

Naaml. Venn.

**Dordrechtsche Asphaltfabriek**  
v/h. f. ROODENBURG & Co.

ASPHALT-DAKPAPIEREN

CEMENT-MASTIEK / MERK  
HOUTCEMENT / "ETNA"

PAPPOLEUM

ASPHALTVLOEREN en  
DAKBEDEKKINGEN

worden onder veeljarige garantie  
uitgevoerd.

**P. BOURDREZ**

Constructeur van werken in

**Gewapend beton.**

VALERIUSSTRAAT 8.

's GRAVENHAGE.

**N.V. Utrechtsche  
Asphaltfabriek**

v/h Firma STEIN & TAKKEN,

**VULKAAN** / Hout-Cement / Dakbe-  
Cement-Mastix / dekking

ASPHALTVLOEREN, enz.















**Echt Haeusler'sche  
Houtcementen Dakbedekking.**

Bekwame dakdekker-, blikslager- en bouwwerkmeesters als  
**UITVOERENDE VERTEGENWOORDIGERS**  
voor Nederland en Koloniën worden GEVRAAGD.  
BRIEVEN MET REFERENTIËN TE ADRESSEEREN AAN DE FIRMA  
**C. F. BEER. KEULEN (RIJN).**  
GENERAAL-VERTEGENWOORDIGER DER FIRMA  
C. S. HAUESLER. — UITVINDER DER HOUTCEMENT.  
48 Gouden Medailles. — 7 Patenten. — Meerdere Hofdiploma's.

NOTITIE: Gelijktijdig breng ik ter kennis der Heeren Belanghebbenden dat de firma N.V. Handel in Bouwmaterialen v. I. A. SMITS & ZOON, AMSTERDAM sedert 1 Jan. 1906 niet meer mijn vertegenwoordigers voor Nederland en Koloniën zijn, en noch door mij noch door de firma Carl Sam, Haaster direct Haeusler's houtcement aan deze firma geleverd wordt.



**Mannesmann Vloer- en Damwandstutten,**  
van naadlooze staalbuis vervaardigd.  
(Patent SOMMER).

Voor het stutten van damwanden en van betonwanden tijdens den bouw.  
Voordeelig ter vervanging van houten stutten.  
Eenvoudige en solide constructie. — Onbegrensde levensduur.  
Kan op iedere lengte gesteld worden. Licht en gemakkelijk te hanteeren.

Deutsch-Oesterreichische Mannesmannröhren-Werke, DÜSSELDORF.  
Vertegenwoordiger voor Nederland en Koloniën:  
Technisch Bureau G. L. DAHLMANN, Rotterdam.



**HYDREX  
Waterdicht Vilt.**

Voor het bekleeden van BETONWERKEN als:  
RESERVOIRS, PUTTEN, FUNDEERINGEN enz.

Duurzamer en meer afdoend dan asfalt.  
Betonwerken bekleed met HYDREX VILT zijn absoluut waterdicht, zelfs bij den grootsten waterdruk.  
Inlichtingen verstrekt het Technisch Bureau

**MOENS & BECK,**  
te BLOEMENDAAL.

**EIGENHAARD  
— IS —  
GOUD WAARD**

FIRMA  
**JAN JAARSMAN**  
HAARDEN  
VOOR  
**ANTHRACIET  
HOUT EN GAS**  
DEN HAAG  
LONDEN PARIJS  
BRUSSEL

**OOST WEST  
— IS —  
THUIS BEST**

**AËROGEENGAS.**

Het beste en zekerste systeem,  
— zie de talrijke Attesten — van  
verlichting voor kleine gemeenten,  
Villaparken, Villa's, Gestichten,  
Fabrieken enz.

Wordt tevens als beweegkracht  
dienstbaar gemaakt voor aanleg  
WATERLEIDING.

Apparaat zeer eenvoudig,  
zoo gewenscht werkende met  
gewichten, dus zonder Mo-  
tortje, zindelijk, gevaarloos  
en gemakkelijk te bedienen.  
Behalve in vele villa's en  
gestichten, zijn reeds 9 be-  
langrijke dorpen in Neder-  
land, naar ons systeem met  
dit Gas verlicht.

AËROGEENGAS-MAATSCHAPPIJ.  
Hoofddirecteur voor Nederland en België  
**Tj. van der Zee,**  
Bezuidenhout. - Rijklof van Goensstraat 18.  
DEN HAAG.  
Interc. Tel. 2658.

**Mondtegraphiedruk.**

Goedkoop dan Photolithografie.  
Nette uitvoering. — Snelle levering.

Electriche Lichtdrukrichting.  
Groothandel in Lichtdrukpapier.  
**H. J. MONDT**  
François Va'entijnstraat 13-15, 's GRAVENHAGE.  
Interc. Tel. 520.

**Lichtdrukken.**  
Deze worden vervaardigd in alle mogelijke kleuren

**VAN DEN BERG & Co.**  
Prins Hendrikkade 163-164, AMSTERDAM.

GROOTE SORTERING  
**Sanitaire Artikelen**  
in de nieuwste toepassingen.

„CALIFONT” Warm-watertoestellen met automaat.  
Nieuwste toepassing voor warmwatervoorziening door het geheele huis naar  
badkuip, waschtafel enz.

**„Lightning” Geysers.**  
Porcelainen Badkuipen en Amerikaansche Geëmailleerde Badkuipen.  
„Twyfords” Aardewerk en „Twyfords” „Adamaant” verglaasde vuurkiel.  
Ornamenten voor Electricch Licht. — Huistelefoons in de nieuwste constructie.

Verschillende Modellen zijn in onze Monsterkamers opgesteld en in  
werking te zien, van 'smorgens tien uur tot 'smiddags vijf uur.

**Het Betonijzer der Toekomst  
„KAHN SYSTEEM”**

eenvoudig en economisch voor alle werken in  
Zooals: **GEWAPEND BETON.**

**BRUGGEN  
FUNDEERINGEN  
KOLOMMEN  
RESERVOIRS  
PIJLERS  
VIADUKTEN  
ENZ. ENZ.**

**UITGEWERKTE PLANNEN  
en TEEKENINGEN** voor uitvoeren  
werken worden kosteloos verstrekt.

**GEILLUSTREERDE BROCHURE**  
op aanvraag gratis en franco.

**Handelmaatschappij van R. S. STOKVIS & ZONEN.**  
Afdeling IJzer en Staal. ROTTERDAM.

**Houben en Steegh.**  
Stoomfabriek van Steengoed (Engelsche) buizen en alle soorten van dakpannen.  
te Vento.  
Specialiteit in Steengoed of Engelsche buizen en kruispannen.  
Levering onder strengste keur. — Monsters gratis op aanvraag.  
Monsters zijn te zien op de Permanente Tentoonstelling in het Gebouw van de Maatsch.  
t. Bevordering der Bouwkunst, MARINXSTRAAT 402 te Amsterdam.

**R. S. STOKVIS**

FABRIEK  
VAN  
KOPERWERKEN  
UITVOERINGEN  
VAN  
ARCHITECTEN

**ARNHEM**





# GEWAPEND BETON.

Uitvoering van alle werken. Begrootingen en ontwerpen kosteloos.

**Koninklijke Rotterdamsche Cementsteenfabriek**

voorheen

**VAN WANING & Co. — ROTTERDAM — ENSCHEDE.**

Grootste voorraden Riolen, Buizen, Putten, Kolken. enz.

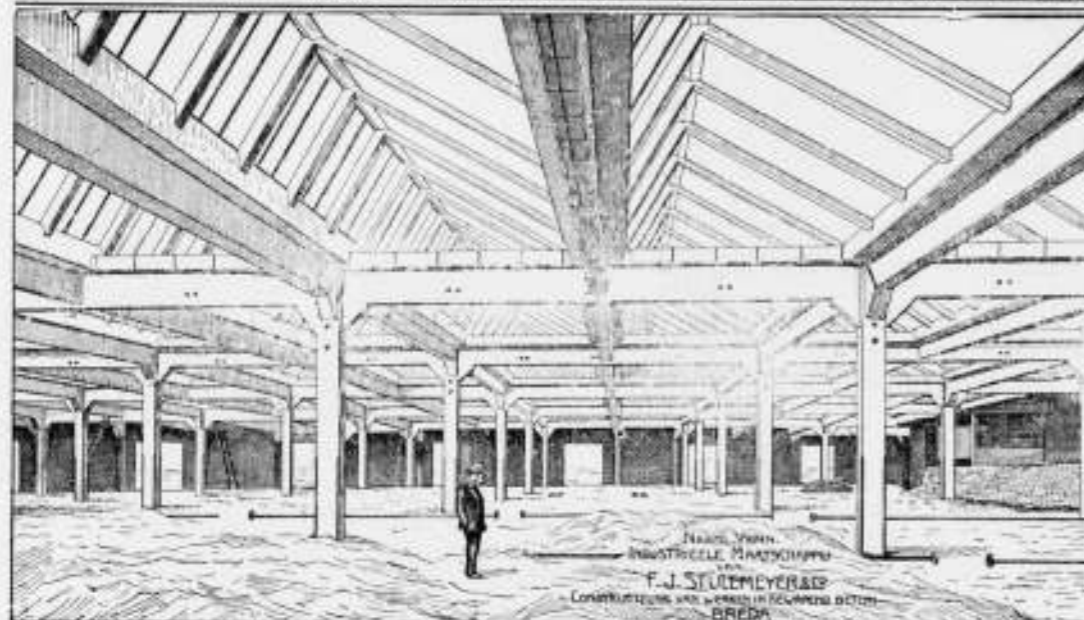

## Sheddaken in Gewapend Beton,

er oppervlakte van pl. min. 8000 M<sup>2</sup>.

AAN DE FABRIEKEN

**Firma VAN DER LUGT,**

ROTTERDAM.

uitgevoerd door de

N. V. Ind. Maatsch. van

**F. J. STULEMEYER & Co.**

CONSTRUCTEURS VAN WERKEN IN

GEWAPEND BETON TE

**BREDA.**

## TH. VAN HEEMSTEDDE OBELT,

Mem. San. Inst. London.

Sanitary Engineer.

HOOFDKANTOOR EN MAGAZIJN  
150/1 de Ruyterkade. — AMSTERDAM. — Filiaal 44 Rokin.

Hoofdagent voor Nederland en Koloniën van SHANKS & Co. Ld., te Barrhead.

SPECIALITEIT VOOR DE LEVERING VAN COMPLETE BADINRICHTINGEN.

PRIVAAT-INRICHTINGEN. — Shanks Closets zijn nog niet overtroffen.

Porseleinen en Geëmailleerd IJzeren Badkuipen.

Geheers geheel van rood koper, van binnen vertind. Zij bederven het water niet, overtreffen al de tot nu toe bestaande en kosten niet meer. Attesten ter inzage.

CLOSETS, WASHTAFELS, URINOIRS, GOOTSTEENEN ENZ. — VERWARMING en VENTILATIE.

CHAMBERLAND FILTERS, Systeem Pasteur.

ELECTRISCHE KACHELS, CONDENSING GAS-KACHELS, zonder afvoer naar buiten. SEPTIC-TANKS,

WARMWATER-VERZORGING, volgens verschillende systemen, ook door middel van het keukenfornuis.

Begrootingen, prijsopgaven en offertes worden op aanvraag kosteloos toegezonden.

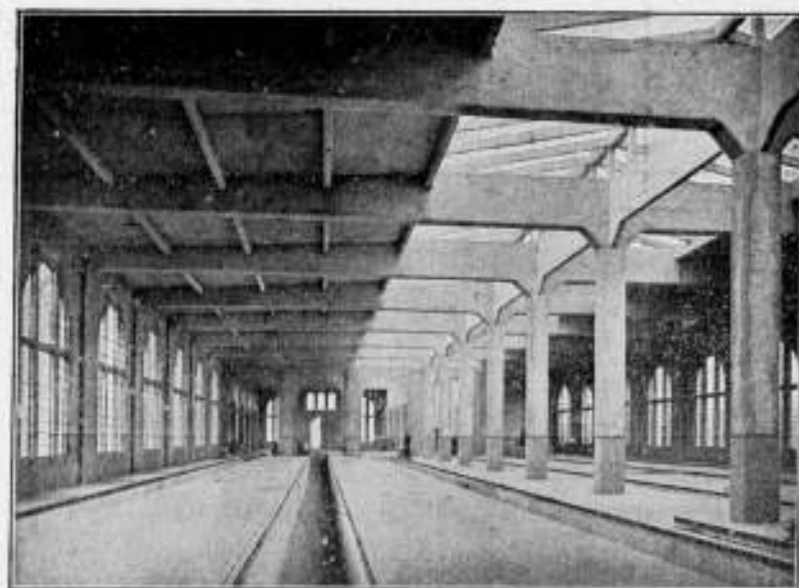

Rijtuig-rompen der Z. Holl. El. Sp. Mij. te Leidschendam.

## Hollandsche Maatschappij

tot het maken van werken in

## GEWAPEND BETON.

DIRECTEUR:

A. C. C. G. VAN HEMERT.

Civiel Ingenieur.

'S-GRAVENHAGE.

Conradkade 62.

Interc. Telefoon 2669.

Telegram-Adres: BETONIJSER.

27<sup>E</sup> JAARGANG 1907. N<sup>O</sup> 44

# BOUWKUNDIG WEEKBLAD.

ORGAAN VAN DE MAATSCHAPPY  
TOT BEVORDERING DER BOUWKUNST.

**BESTUUR VAN DE MAATSCHAPPY:** A. SALM G.Bz., Voorzitter. W. J. DE GROOT, Vice-Voorzitter, — V. G. A. BOSCH, L. C. DUMONT, G. W. VAN HEUKELOM, D. E. C. KNUTTEL, J. A. MULOCK HOUWER, F. J. NIEUWENHUIS, B. J. OUDENDAG, J. VERHEUL Dz., P. A. WEELDENBURG.

**COMMISSIE VAN REDACTIE:** Ed. CUYPERS, A. SALM G.Bz., J. VERHEUL Dz.  
**REDACTEUR:** C. T. J. LOUIS RIEBER.

**BUREAU VAN REDACTIE:** MARNIXSTR. 402 AMST.  
**BUREAU VAN ADMINISTR.** HERDERSTR. 5 DEN HAAG  
**UITGEVERS:** MOUTON & Co DEN HAAG

**INHOUD** **ABONNEMENTSPRIJS**

N<sup>O</sup>. 44. 2 NOVEMBER 1907. Iets over den bestratingsdienst en het bestratingswerk te Amsterdam, door W. J. de Groot. Vervolg van blz. 682. — Woonhuis te Dordrecht, door Gebrs. Van Gendt A.Lzn. — De Bijbank van de Nederlandsche Bank te Rotterdam. — Verslagen van vergaderingen. — Inhoud van tijdschriften. — Berichten. — Bureau voor plaatsing van opzichters en teekenaars. — Aankondiging en afloop van aanbestedingen. — Lijst van Fabrikanten, Leveranciers, enz. — Advertentiën.

voor Nederland: fr. p. p. / 15 — 's jaars, voor Indië en het Buitenland (bij vooruitbetaling) fr. p. p. / 17.— Prijs der ADVERTENTIËN: van 1-5 regels / 1.—, elke regel meer 20 cents Grootte letters naar plaatsruimte. — AANKONDIGING VAN AANBESTEDINGEN 15 ct. p. r. m. premie 1/2 maal. — ABONNEMENT VAN ADVERTENTIËN tegen belangrijk verminderde prijzen en kosteloze opname der advertentiën in het Tijdschrift der Mij.

## IETS OVER DEN BESTRATINGSDIENST EN HET BESTRATINGSWERK TE AMSTERDAM.

door W. J. DE GROOT.

(Vervolg van blz. 682.)

Aan deze werkwijze, een naam welke er bezwaarlijk aan te geven is, waren nog meerdere nadeelen verbonden, maar het grootste nadeel, was wel, zooals gezegd, dat de dienst der publ. werken in deze niet zelf zijn werk regelt maar andere oorzaken daarop inwerken, waarvan het beheerschen geheel en al is gelegen buiten den invloedssfeer van dien dienst.

Om aan een groot deel der opgesomde bezwaren te gemoet te komen en de zaken der bestratingstoestanden op deugdelijker wijze tot hun recht te doen komen werd in den loop van 1904 bij den Dienst der publ. werken opgericht eene nieuwe afdeling „Bestratingen”. Deze afdeling heeft tot taak voor te bereiden en uit te voeren de groote bestratingswerken, zoowel onderhouds- als vernieuwingswerken, terwijl aan de sectiën de bestratings-arbeid werd ingekrompen tot het verrichten van kleine, voor het openbaar verkeer gevaarlijke of hinderlijke straatgebreken en het herstellen van kleinere straatopbrekingen.

Met het centraliseeren van de groote en belangrijke bestratingswerken in eene afdeling is het zeer groote voordeel verkregen, dat nu als hooge uitzondering het zal kunnen voorkomen, dat een pas verbeterde bestrating door de werken der Gemeente-bedrijven in geheel ontreedderden

toestand wordt gebracht, hetgeen voor 1904 geene zeldzaamheid was.

Om deze, terecht zoo ergernis wekkende gebeurtenis zooveel mogelijk te voorkomen geschiedt het volgende.

Aan de hand der gegevens door de sectiën verstrekt, wordt jaarlijks aan de afdeling „Bestratingen” opgemaakt een werkprogramma voor de groote bestratingsverbeteringen in het volgend dienstjaar, welk werkprogramma wat zijn kosten betreft zich heeft te bewegen binnen de grens daaraan bij de jaarbegroting gesteld en op welk programma de straten zijn geplaatst in rangorde van de noodzakelijkheid hunner verbetering. Bij de bepaling dezer rangorde wordt niet uitsluitend gelet op den toestand der bestrating als zoodanig, doch ook op de beteekenis welke de straat inneemt in het openbaar verkeer.

Enmaal dit programma vastgesteld zijnde, worden aan alle Gemeentelijke en andere diensten, welke ondergrondse werken hebben, een afschrift daarvan toegezonden met verzoek binnen een bepaalden tijd te willen mededeelen in welke der straten, op het programma vermeld, zij werken van herstelling of vernieuwing aan hunne leidingen hebben te verrichten.

De genoemde ondergrondse werken kunnen zijn van: 1<sup>o</sup>. de Waterleiding, 2<sup>o</sup>. de Gasleiding, 3<sup>o</sup>. Gemeente Electriciteits-kabels, 4<sup>o</sup>. Gemeente Telefoon, 5<sup>o</sup>. Brandweertelegraaf, 6<sup>o</sup>. Politietelegraaf, 7<sup>o</sup>. Riolering, 8<sup>o</sup>. Rijkstelegraaf, 9<sup>o</sup>. de kabels der Maatschappij „Electra”, 10<sup>o</sup>. de dienst der plantsoenen in verband met boomen rooien of bijplanten, 11<sup>o</sup>. de Gemeente Tram.

Het kan alzoo gebeuren en die mogelijkheid is volstrekt niet uitgesloten, dat er door een elftal diensten in een zeker

In het Gebouw van de Maatschappij tot Bevordering der Bouwkunst, Amsterdam, Marnixstraat 402, is gevestigd een Permanente Tentoonstelling van Bouwvakken, dagelijks kosteloos te bezichtigen.

wegoppervlak werkzaamheden moeten worden verricht voor en aler zijne bestratingsverbetering ter hand kan worden genomen.

In overleg met de afdeeling „Bestratingen” worden dan de data voor uitvoering dezer werken geregeld, van welke afdeeling eenige werken, nadat het laatst in den weg is geroerd en vrees voor belangrijke nazakking op de plaatsen waar gegraven is niet meer behoeft te bestaan, met de werken der bestratingsverbetering wordt aangevangen, met een zoo groot mogelijk aantal werklieden, welke geregeld daaraan blijven arbeiden om daardoor het werk zoo kort mogelijk te doen duren, en den onvermijdelijken overlast welke daaraan voor het openbaar verkeer en de aanwonenden verbonden is zooveel doenlijk te beperken.

Uit het vorenstaande volgt evenwel dat eene bestratingsverbetering wel eens zeer langen tijd moet worden uitgesteld, omdat de uitvoering van vele en velerlei soort van werk daaraan vooraf moet gaan.

Van deze ingewikkelde en belangrijke voor-arbeid wordt door weinigen iets bespeurd en is aan weinigen iets bekend; eene omstandigheid waardoor, naar mijne meening, wordt verklaard, dat vrij geregeld bij de uitvoering van bestratingswerken door „de beste stuurlied aan den wal” in het publiek wordt gesproken en geschreven op een wijze welke niet bepaald vleiedig is voor hen, die belast zijn met de regeling van dien bestratingsarbeid. Het is evenwel opmerkelijk dat dit feit zich op volkomen dezelfde wijze ook voordoeft in die steden waar de meest geperfectioneerde bestratingstoestanden bestaan, en waar ik van de betrokken ambtenaren mocht vernemen, dat zij in dit opzicht reeds lang hadden geleerd, een oliphantshuid te moeten bezitten.

Ongeveer 300 jaren geleden getuigde Vader Cats van dit soort afkeuringen onder deze bewoordingen:

Als iemand timmert aan de straat  
Daar ieder komt — daar ieder gaat,  
Daar al de wereld, mal en vroed,  
Mag zien al wat de metsers doet,  
Die staat dan uit aan allen kant  
Het oordeel van het gansche land.

Maar dit en geldt hier niet alleen,  
Die zucht is overal gemeen:  
Al wat voor ieder wordt gedaan,  
Dat heeft al vrij wat uit te staan!

Nu tegen dit gemeenzaam kwaad  
En weet ik anders geenen raad,  
Dan dat men uit een vroom gemoed  
In alle ding zijn beste doet,  
En laten mans en vrouwen dan  
Al zeggen, wat men zeggen kan:  
Daar was toch nooit zoo vrome ziel  
Die niet in spotters handen viel.

Die raad schijnt mij een goede toe en verstandig hem op te volgen.

Eene andere, evenmin geringe moeilijkheid, welke zich voordoeft bij bestratingsverbeteringen in de oude stad, dat is meer in het algemeen gezegd, het gedeelte van Amsterdam dat gelegen is binnen de Buiten-Singelgrachten, doet zich voor in de zeer verschillende hoogteliggingen van een wegoppervlak.

Het schijnt dat er door rooimeesteren van vroegere jaren geen voldoende vaststelling of aanwijzing heeft plaats gevonden van een planmatige hoogte waarop de deurdorps, stoepen enz. der huizen ten opzichte van den aangrenzenden openbaren weg zich moesten bevinden en dat men

ook in een groot deel der 19de eeuw te weinig aan deze zaak de aandacht heeft gewijd.

Verder is gebleken dat de gewoonte schijnt te hebben bestaan bij bestratingsverbeteringen het daarvoor onmisbare schoone zand maar altijd op den ouden weg te brengen en ter besparing van kosten, het oude zand niet uit te graven en weg te voeren, zoodat langzamerhand sommige wegen op hooger peil zijn gekomen dan zij oorspronkelijk zijn aangelegd. Sommige eigenaren van de aangrenzende perceelen hebben de ingangen hunner woningen in den loop der jaren met dien „opgehoogde” wegstoestand in overeenstemming gebracht, anderen niet. Nu sedert betrekkelijk kort dit euvel van het vroegere bestratingwerk is geconstateerd, wordt zooveel mogelijk gelijktijdig bij de bestratingsverbetering weder het oorspronkelijk profiel hersteld, doch komen sommige eigenaren dan in de verdrietige noodzakelijkheid het gewijzigde weder in vroegeren toestand te herstellen.

Een en ander maakt het noodzakelijk dat tegenwoordig voor en aler eene bestratingsverbetering van eenige teekenis onder handen wordt genomen eene opmeting en karteering van het betrokken wegoppervlak met zijn hoogtepeilen en die der aangrenzende bebouwing plaats moet vinden.

Ten burele wordt dan vooraf de verbetering in studie genomen en de nieuwe langs- en dwarsprofielen vastgesteld, eene handeling waarbij allerlei soort van gebrekkige en door den loop der tijden allervreemdste ontstane toestanden aan den dag komen en gelijktijdig worden weggeruimd.

Door de centralisatie van den voornaamsten bestratingsarbeid in een afdeeling van den Dienst der P. W. is tevens het voordeel verkregen dat meer en beter dan bij de vroegere decentralisatie overzichtelijk wordt verkregen de kennis van het gebruik van de aangewezen soort bestratingsmateriaal in de straten, zoo verschillend en uiteenlopend belast met zwaar of minder zwaar rijtuigverkeer in de verschillende deelen der Gemeente.

Tot het verkrijgen van laatstbedoelde kennis dient ook een juiste boekhouding, ingericht op een wijze dat daar uit eenvoudig en gemakkelijk de gegevens zijn te putten voor de beoordeeling van hetgeen de ervaring met de bestratingmaterialen heeft geleerd. Zeer spijtig is het dat in laatstbedoelde richting geene administratie is gehouden worden, immers het is duidelijk dat slechts aan eene gedurende lange jaren gehouden boekhouding het in deze noodige licht kan worden ontstoken.

Waar nu sedert een paar jaar in laatst bedoelde richting meer wordt gedaan, zal het volgend geslacht daarmee zijn voordeel kunnen doen.

Is in het vorenstaande in hoofdstreken aangegeven de soort van arbeid aan de afdeeling „Bestratingen”, dan hebben wij nog ten behoeve van een volledig overzicht van den Amsterdamschen bestratingdienst, even terug te keeren tot het werk van den bestrating-opzichter in een sectie, zooals dit thans is ingericht.

Zooals hiervoren reeds gezegd, is het bestrating-werk in de onderhoudssectiën nu beperkt tot het herstellen der dagelijksche straatopbrekingen van particulieren en gemeente bedrijven en van de kleinere straatgebreken, welke voor het openbaar verkeer gevaarlijk of zeer hinderlijk zijn.

Om te komen tot de kennis van de plaatsen waar laatstbedoelde straatgebreken zich bevinden, is er ingesteld een dag-route voor den bestrating-opzichter. Daartoe is elke sectie verdeeld in 12 dag-routes. Elken werkdag heeft elken bestrating-opzichter in elke sectie een bepaalde vastgestelde route te doorloopen, lang ongeveer 3 K.M., zóó, dat hij



WOONHUIS TE DORDRECHT.  
Architecten GEBRS. VAN GENDT A.L.Z.N.

dus op den 13den werkdag, weder de 1ste dag-route maakt, Op zulk eene dag-route noteert hij de straatgebreken welke hij vindt en tevens de herstellingen welke hij voltooid vindt, sedert hij de vorige maal die route maakte. Van die dag-route-rapporten wordt een afschrift gezonden aan het hoofdbureau van de afdeeling „Onderhoud” ten stadhuize. Breede wegen, d. w. z. wegen breeder dan 15 M. vereischen wederzijds te worden geloopt om te kunnen worden geinspecteerd.

De totaallengte der op deze wijze geinspecteerd wordende wegen bedraagt ongeveer 260 K.M.

Ik vertrouw hiermede te kunnen volstaan en in hoofdtrekken te hebben gegeven een beeld van den Amsterdamschen bestratingdienst, zooals hij was voor 1904 en thans is ingericht.

Een volgende maal iets over enkele bestratingwerken, zooals die sedert 1904 op sommige wegen zijn uitgevoerd mogen worden en van de moeilijkheden welke het met zich brengt tram-sporen van electrisch-bedrijf in wegen tevens bestemd voor gewoon openbaar verkeer, te moeten hebben en onderhouden.

#### WOONHUIS TE DORDRECHT.

Het woonhuis aan de Wolwevershaven is zoodanig geprojecteerd, dat 't meest van het schoone uitzicht aan de achtergevel geprofitteerd kon worden, en daardoor is het huis feitelijk ± 13 M. van de rooilijn aan de Wolwevershaven teruggebouwd.

Het terras en de erker zijn geheel op consoles over de rivier uitgebouwd en van uit de hall is ook om het prachtige uitzicht een breede gang doorgevoerd tot het terras.

De gevel aan de Wolwevershaven is eenvoudig gehouden in verband met de belendende perceelen en opgetrokken van kleurig hardgraauw met toepassing van zand- en hardsteen.

De eetkamer is geheel in gerookt eikenhout betimmerd door de firma J. H. Haag en Zoon te Amsterdam.

De beneden- en bovenhall zoomede het trappenhuis zijn voorzien van hooge linocrusta lambris.

De bovenhall ontvangt het licht van de binnenplaats door de ovaalvormige lantaarn.

Het geheel is uitgevoerd door den heer Carel A. Tenenti te Dordrecht.

GEBRS. VAN GENDT A.L.Z.N.

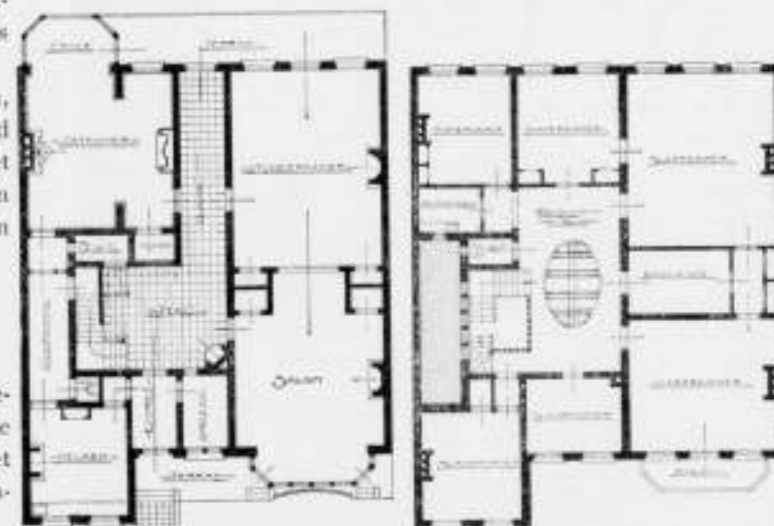

Begane-grond.

Eerste-verdieping.

Schaal 1 op 300.







# SIEGWART-BALKEN

zijn holle balken van gewapend beton; doen alle formeelen, bij gewapend beton noodig, wegvallen; geven een soliede werk-vloer, onmiddellijk na het leggen; bezitten groot draagvermogen bij klein eigen-gewicht; geven de hoogste zekerheid tegen brandgevaar; isoleeren tegen warmte en gehoorigheid; worden mannetje aan man-netje in den bouw gelegd; komen geheel gereed en verhard op de bouwplaats.

**zijn goedkooper dan andere  
cementijzer-vloeren.**

Fabrikanten: HUYGEN & WESSEL, ( Rotterdam.  
Amsterdam.  
KLOOS & VAN LIMBURGH, Rotterdam.

Brochure op aanvraag  
gratis verkrijgbaar.

N.V. Fabrieken van Nageperste en andere Steenen  
**VOORHEEN Fr. VAN DE LOO Sr.  
DIEREN.**

**NAGEPERSTE Gevel-, Sier- en Profielsteenen.  
Verblendsteenen en Bricorna**  
IN VERSCHILLENDE KLEUREN.

Fabriek van Houten Parketvloeren.  
**AUG. LACHAPPELLE, BREDA.**



Beveelt zich aan voor de levering van  
Houten Parketvloeren,

eenvoudig of rijk van teekening in verschil-lende systemen, massief, opgelegd, vocht-werend, ook systeem „tapis“ op het oog gelijk aan massieve vloeren.

Houten Asphalt Tegels.

Catalogi, beschrijvingen en prijzen op aanvraag.

Verrijgbaar bij J. A. SLEESWIJK,  
Boek-uitgever, Bussum:

Plasschaert, Het Detaillieren van Bouw-kundige Samenstellingen. 100 groote Platen met Tekst in boekvorm. Prijs bij uitgaaf f 20.—, thans voor slechts f 9.—.

Gugel, Geschiedenis van de Bouwstijlen in de hoofdtijdperken der architectuur. 3e druk. Met 1100 afbeeld. Gebonden f 14.50.

Scholten, Het Woonhuis en zijn uitwen-dige vormen. Met fr. afbeeld. in den tekst en 30 gr. platen. Gebonden prijs f 7.— voor slechts f 4.50.

Berghuis, Onze betimmeringen, met 75 gr. platen en vele fraaie afbeeld. in den tekst. Gebonden voor slechts f 7.50.

Berghuis, Kappen, Daken en verdere Timmerwerken, met 112 gr. platen en vele fr. afb. in den tekst. Geb. voor slechts f 8.—.

Berghuis, Handboek voor den Smid, met 100 gr. platen en vele fr. afbeeld. in den tekst. Gebonden prijs f 8.60 voor slechts f 4.50.

Berghuis, Handboek voor Steenhouwers, Metselaars en Bouwkundigen, met 108 gr. platen en vele fr. afbeeld. in den tekst. Gebonden prijs f 8.60 voor slechts f 4.50.

Berghuis, De Meubelmaker. Groot hand-en leerboek met 138 Platen en 251 fr. afbeeld. Gebonden prijs f 8.60 voor slechts f 3.90.

Ommissbare Werken voor Bouwkundi-gen, Ambachts- en Teekenscholen, Particu-liere Teekencursussen en voor Zelfonderricht.

**GEB'S. VAN MALSEN. DEN HAAG.**

STOOMTIMMERFABRIEK.

Deuren, lijsten, betimmeringen, en  
parketvloeren.

**Echt Haeusler'sche  
Houtcemenen Dakbedekking.**

Bekwame dakdekker-, blikslager- en bouwwerkmeesters als

**UITVOERENDE VERTEGENWOORDIGERS**

voor Nederland en Koloniën worden GEVRAAGD.

BRIEVEN MET REFERENTIËN TE ADRESSEEREN AAN DE FIRMA

**C. F. BEER. KEULEN (RIJN).**

GENERAAL-VERTEGENWOORDIGER DER FIRMA

C. S. HAUESLER. — UITVINDER DER HOUTCEMENT.

48 Gouden Medailles. — 7 Patenten. — Meerdere Hofdiploma's.

NOTITIE: Gelijktijdig breng ik ter kennis der Heeren Belanghebbenden dat de firma N.V. Handel in Bouwmaterialen v. I. A. SMITS & ZON, AMSTERDAM sedert 1 Jan. 1900 niet meer mijne vertegenwoordigers voor Nederland en Koloniën zijn, en noch door mij noch door de firma Carl Sam. Haeusler direct Haeusler's houtcement aan deze firma geleverd wordt.

**WATELIER VOOR  
GEBRAND- en GEKLEURD  
SCHILDERD  
en GEKLEURD  
GLAS IN LOOD**

**J.J. B.J. BOUVY  
DORDRECHT.**

AMSTERDAM en ROTTERDAM.

IN DE SPEYKERMANDT

**HYDREX  
Waterdicht Vilt.**

Voor het bekleeden van **BETONWERKEN** als:  
RESERVOIRS, PUTTEN, FUNDEERINGEN enz.

Duurzamer en meer afdoend dan asfalt.

Betonwerken bekleed met **HYDREX VILT** zijn  
absoluut waterdicht, zelfs bij den grootsten waterdruk.

Inlichtingen verstrekt het Technisch Bureau

**MOENS & BECK,**  
te BLOEMENDAAL.

**EIGENHAARD  
— IS —  
GOUD WAARD**

FIRMA  
**JAN JAARSMAN  
HAARDEN**  
VOOR  
**ANTHRACIET  
HOUT EN GAS**  
DEN HAAG  
LONDEN PARIJS  
BRUSSEL

**DOOST WEST  
— IS —  
THUIS BEST**

**Naaml. Venn. F. W. BRAAT'S**

Koninklijke Stoomfabriek van  
Werken in Zink en andere Metalen,  
DELFT.

beveelt zich aan voor de levering van  
alle soorten van Ornamenten in Zink,  
Koper, Brons, Lood en gesmeed  
IJzer.

Eigenaar der Koninklijke Fabriek  
van gegoten Zink- en Bronswerken  
onder de firma L. SCHÜTZ & ZON  
te ZEIST.

Aanleg van Centrale Verwarming  
naar alle systemen.

Brochures en albums op aanvraag  
verrijgbaar.

Galvaniseerinrichting.

Hoofdagent der firma S. J. ARNHEIM  
te Berlijn, Kon. Keiz. Fabriek van  
Brandkasten, Kluisdeuren, Safe-  
Deposits. enz.

Bij MOUTON & Co. te 's-Gravenhage  
zijn verschenen de

**Nieuwe Algemeene Voorwaarden**

BEGROELENDE BIJ DE

**BESTEKKEN voor de LEVERING**

VAN

**IJZER en STAAL**

AAN

's RIJKS MARINE.

**PRIJS 25 CENT**

Vastgesteld bij beschikking van den Minister  
van Marine van den 3 Juli 1904 D. No. 41

**GEVRAAGD**

een zeer ontwikkeld en praktisch onderlegd

**Teekenaar**

in staat zelfstandig te ontwerpen en te  
detaillieren.

Salaris naar bekwaamheid,

Bt. fr. lett. S. Z. 4128 Alg. Adv. Bur.  
A. de la Mar Azn., Amsterdam.

## KOKOSGIPSPLATEN VOOR PLAFONDS EN MUREN.

SOLIEDSTE EN LICHTSTE MATERIAAL GEHEEL GEHOOR- EN BRANDVRIJ.  
 DIK 1 1/2 - 2 - 2 1/2 - 3 - 4 - 5 - 6 en 7 c.M. LANG 2 METER, BREED 0.50, 0.33 1/2 en 0.25 METER.

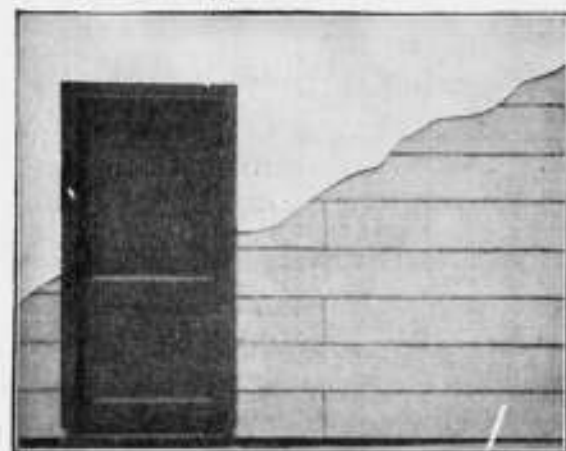

KAN ZEER  
 SPOEDIG GE-  
 SCHILDERD EN  
 BEHANGEN WOR-  
 DEN. BIJZONDER  
 GESCHIKT VOOR  
 SCHOLEN,  
 MAGAZIJNEN,  
 FABRIEKEN,  
 ENZ. ENZ.

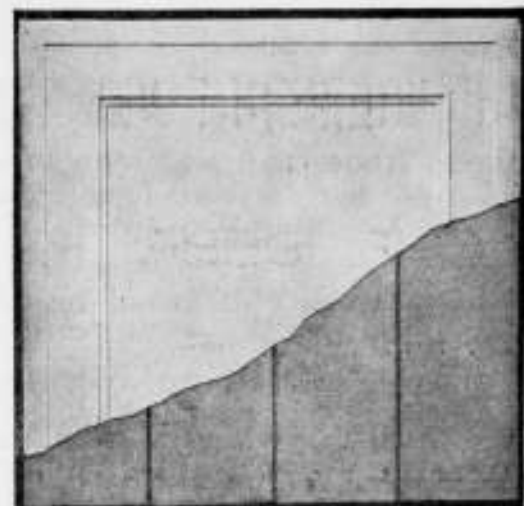

VRAAGT MONSTERS EN PRIJZEN.

H. H. DE HAAN, Kantoor en Magazijn: Graafschesstraat 59, Nijmegen.

## Het Betonijzer der Toekomst „KAHN SYSTEEM”



eenvoudig en economisch voor alle werken in

Zooals: **GEWAPEND BETON.**

BRUGGEN  
 FUNDEERINGEN  
 KOLOMMEN  
 RESERVOIRS  
 PIJLERS  
 VIADUKTEN  
 ENZ. ENZ.

UITGEWERKTE PLANNEN  
 en TEEKENINGEN voor uitvoeren  
 werken worden kosteloos verstrekt.

GEILLUSTREERDE BROCHURE  
 op aanvraag gratis en franco.

## Handelmaatschappij van R. S. STOKVIS & ZONEN.

Afdeeling IJzer en Staal.

ROTTERDAM.



## Patent Exhaust Ventilator,

Schoorsteenkappen — Luchtinjectors enz.  
 voor het ventileren van lokalen, het bevorderen der trekking  
 en het tegengaan van valwinden in schoorsteenen.  
 PRIJZEN LAAG. CAPACITEIT HOOGER

Vraagt de prijscourant van November 1905.

D. P. H. HASSELMAN,  
 AMSTERDAM, Spaarndammerstraat 52-60.  
 Telefoon No. 857



## Aanleg van Centrale Verwarming

IN ALLE SYSTEMEN.

F. C. WEYERSTALL = ELBERFELD.

Vertegenwoordiger voor Nederland:

LUIJKE & Co., Rotterdam.

NEDERLANDSCHE  
 MAATSCHAPPY VOOR  
 MONIER WERKEN  
 DIRECTEUR J.N. LANDRE.

CEMENT IJZERWERKEN  
 VOLGENS SYSTEEM  
 MONIER  
 EN AANVERWANTE STELSELS

BETONWERKEN VAN  
 ALLERLEI AARD  
 AMSTERDAM  
 KANTOOR EN FABRIEK  
 JAAGPAD No. 53 OMYAL (Weesperzijde.)  
 TELEFOON No. 3028.

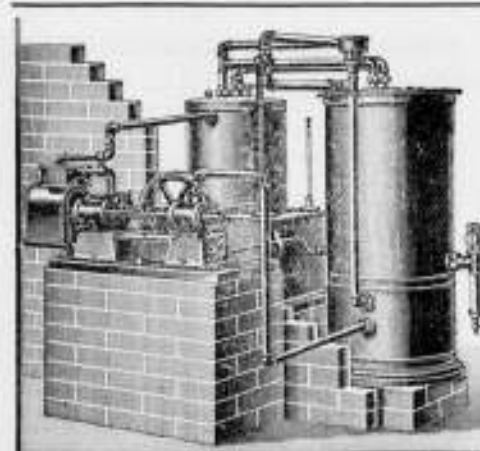

## LUCHTGAS.

Het beste apparaat is de  
 AMBERGER-MACHINE.

Vraag prospectus en inlichtingen bij de  
 Hoofddirectie voor Nederland:

WILHELM SIEMENS.  
 INGENIEUR.

Proveniersstraat 72, Rotterdam.

## ASSMAN & Co.

≡ ZUIVERAARS ≡  
 OOK VAN MUIZEN

Keizersgracht 310 AMSTERDAM

Bekroond met goud { 1878  
 Tentoonstelling { 1895  
 1906  
 INT. TELEFOON 4202.

v. d. Schuijt & Kuntze,  
 INGENIEURS,  
 AMSTERDAM.

Centrale  
 Verwarming.

Pijpleidingen,  
 Ribbenbuizen, enz.

H.H. Architecten

laat muren en plafonds bepleisteren met

ROBINSON'S  
 ALBAST  
 CEMENT = wordt Glashard.  
 helder wit.  
 kan worden afge-  
 wassen.  
 kan DIRECT  
 worden beschild-  
 erd.

wordt steeds met groot succes toegepast in:  
 Ziekenhuizen, Sanatoriums, Militaire  
 Hospitalen, Kazernen, Gestichten,  
 Kerken, Kloosters, Scholen, Schouw-  
 burgen, Electricische Centralen,  
 Kantoorgebouwen, Particuliere  
 Gebouwen, enz., enz.

Ook voor Buitenwerk.

PROSPECTUS OP AANVRAAG.

ALLEENVERKOOPERS

G. VAN LENT & Co.

NIEUWEHAVEN 163.  
 ROTTERDAM.



**GEBR. VAN DER VLIET,**  
Ijzer- en Staalhandel  
**AMSTERDAM.**

STAAF-, BAND-, PLAAT-, HOEK- en T-IJZER, enz.  
STALEN BALK- en L-PROFIELEN. —  
GEGOTEN BÖHLERSTAAL.



van 8 tot 32 cM. voorradig.

tot 50 cM. voorradig.

Alleen verkoop van P. L. H. Kroonijzer en Wilho. S. M. Vloeiijzer.

STAKDOOREN ONNOODIG.  
VOCHTWEREND.  
ISOLEEREND.  
BRANDVRY.

DE BESTE BINNEN VAN  
BODWT MEN VAN  
**BRUCKNER-PLATEN**  
"PROSPECTUS"  
VRAACT INDUSTRIE-  
FABRIEK "BREDER" GOEDKOOP  
KUNNEN DIRECT  
BEHANGEN. GEWIT AF  
BESCHILDERD WORDEN.

LANG: 66%  
HAGG: 50%  
DIK: 6 EN 8%

**PRISMA'S LUXFER.**

Soustrrain, verlicht door Luxfer vloertegels.

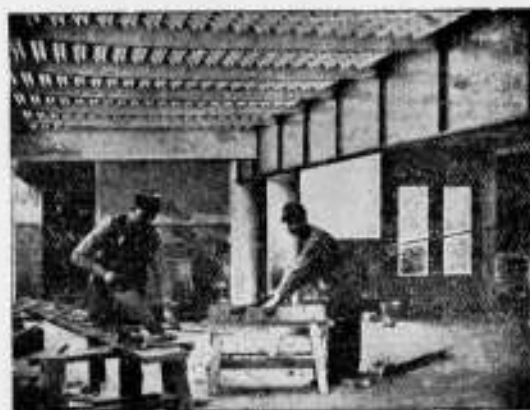

Voor inlichtingen wende men zich tot **WM. VAN RIJN,**  
Keizersgracht 181. Amsterdam. Telefoon No. 2621.

**Scoriae Bricks,**

20x9x8 — 20x9x10 — 20x9x12½  
en 23x9x10 cM.

zoowel voor KEI- als KLINKER-  
BESTRATING.

UITSLUITEND VERKRIJGBAAR BIJ  
**W. DEURVORST - Den Haag.**

Kantoor **KRAYENHOFFSTRAAT 54**  
tegenover Station Holl. Spoor.

**Separatie en  
Plafondplaten**

worden door mij tegen de meest  
concurrerende prijzen geleverd.  
Grootte voorraad in verschillende  
maten voorradig.

Worden Vertegenwoordigers gevraagd.  
**Gebr. MIJNLIEFF - Nijmegen.**



**AMSTERDAMSCHER  
ASPHALTFABRIEK.**  
VAN DEN BERG & VIÉTOR.  
Houtcement - Cementmastic  
ASPHALTVLOEREN.

**LIFTEN** SPECIAAL voor  
HANDKRACHT  
tot vervoer van

Boeken, Spijzen, Goederen.  
Personen enz.

worden vervaardigd door  
**J. C. VAN STRAATEN.**  
Loosduinsche weg 855 I, DEN HAAG.

**W.C.J. VAN DER MEJDEN**  
NIEUWE HAVEN 1-3  
DEN HAAG  
STOOMJALOUZIEËN  
FABRIEK OPPER 1888.

HOUTEN EN STALEN ROLLUIKEN

De N. V. 's Gravenhaagsche Machinefabriek, Metaal- en IJzergieterij

v/h **SPOOR, WIJNVOORD & Co.,**

**Zuidwest Buitensingel 39**

bericht aan belanghebbenden, dat zij heeft gekocht van de N. V.  
Pletterij v/h. ENTHOVEN & Co. eene groote collectie houten en  
koperen modellen waaronder van

**Kolommen, Lantaarnpalen, Straatkolken, Ramen, enz.**

voor de levering waarvan zij zich beleeft aanbeveelt. Levering in  
krcrst mogelijken tijd tegen uiterst concurrerende prijzen.



**DE HAAS.**

N. V. Rotterdamsche Brandkastenfabriek voorheen  
Jb. de Haas & Zoon.

**ROTTERDAM.**

SPECIAAL FABRIEK VAN

Pantserkasten. — Kluisdeuren. — Pantserkelders. — Safe-inrichtingen, enz.

OPGERICHT 1840.

Magazijn: Wijnhaven 63. Fabriek: Elisabethstraat.

**Filiaal Lange Houtstraat 24 's HAGE.**

Amsterdamsche Jalousienfabriek  
Opgericht 1875.

**ROLLUIKEN. ZONSCHEMEN.**

Marquisen, Tochtschermen en Serrebedekking.  
Geschilderde Winkelgordijnen.  
Tuintenten en Tuinparasols met en zonder tafel, Glasjalousiën, enz.

Eenig Adres voor HOUTEN PARKET TAPIJTEN.

**J. F. KRONER & Zoon,** HOPEVERBRANCIËRE  
Spuistraat 246, 248, 250, Amsterdam.

**GREY-BALKEN**

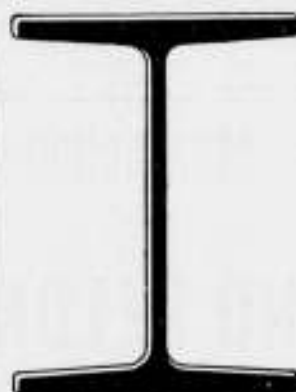

In Profielhoogten  
tot 750 m.M.

In Flensbreedten  
tot 300 m.M.

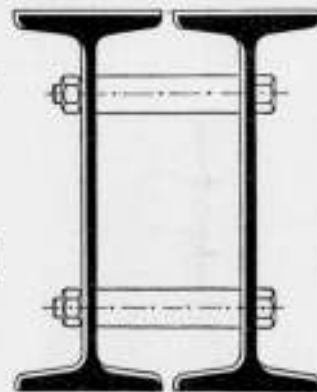

**DIFFERDINGEN**

Alle gewenschte inlichtingen te bekomen bij den Vertegenwoordiger:

**G. D. VAN DER LINDEN, AMSTERDAM, Singel 544.**

**BALK- en  
[ -STAAL,**

alle lengten tot twaalf meter in  
normaalprofielen tot de laagste  
prijzen in voorraad bij

**DIKEMA & CHABOT,  
Rotterdam.**

**Een best en  
voordeelig**

adres voor

**ROLLUIKEN,**  
Jalousiën, Markiezen,  
Zonschermen

en alle benodigdheden op dit gebied  
vindt U aan de nieuw Electricch inge-  
richte Fabriek van

**J. P. SENFT te Haarlem.**

Heeren aannemers vraagt prijsopgaaf.

Naaml. Venn.

**Dordrechtsche Asphaltfabriek**  
v/h. f<sup>o</sup>. **ROODENBURG & Co.**

ASPHALT-DAKPAPIEREN

CEMENT-MASTIEK / MERK  
HOUTCEMENT / "ETNA"

PAPPOLEUM

ASPHALTVLOEREN en  
DAKBEDEKKINGEN

worden onder veeljarige garantie  
uitgevoerd.

**P. BOURDREZ**

Constructeur van werken in

**Gewapend beton.**

VALERIUSSTRAAT 8.

's GRAVENHAGE.

**N. V. Utrechtsche  
Asphaltfabriek**

v/h Firma **STEIN & TAKKEN,**

**VULKAAN** Hout-Cement / Dakbe-  
Cement-Mastix / dekking

ASPHALTVLOEREN, enz.



# GEWAPEND BETON.

Uitvoering van alle werken. Begrotingen en ontwerpen kosteloos.

**Koninklijke Rotterdamsche Cementsteenfabriek**

voorheen  
**VAN WANING & Co. — ROTTERDAM — ENSCHEDE.**

Grootste voorraden Riolen, Buizen, Putten, Kolken. enz.

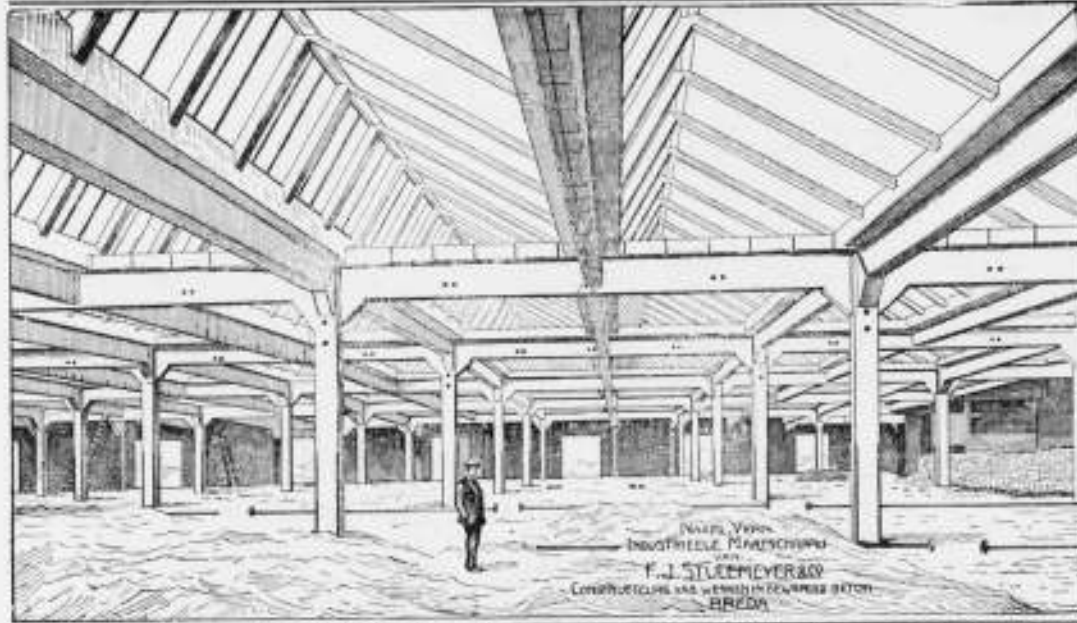

**Sheddaken in  
Gewapend Beton,**

per oppervlakte van pl. min. 8000 Mq.  
AAN DE FABRIEKEN

Firma **VAN DER LUGT,**  
**ROTTERDAM.**

uitgevoerd door de  
N. V. Ind. Maatsch. van  
**F. J. STULEMEYER & Co.**

CONSTRUCTEURS VAN WERKEN IN  
GEWAPEND BETON TE  
**BREDA.**

**TH. VAN HEEMSTEDÉ OBELT,**

Mem. San. Inst. London.

**Sanitary Engineer,**

HOOFDKANTOOR EN MAGAZIJN  
**150/1 de Ruyterkade. — AMSTERDAM. — Filiaal 44 Rokin.**

Hoofdagent voor Nederland en Koloniën van SHANKS & Co. Ld., te Barrhead

SPECIALITEIT VOOR DE LEVERING VAN COMPLETE BADRICHTINGEN.

**PRIVAAT-INRICHTINGEN. — Shanks Closets zijn nog niet overtroffen**

Porseleinen en Geëmailleerd IJzeren Badkuipen.

Gegevens geheel van rood koper, van binnen vermind. Zij bederven het water niet, overtreffen al de tot nu toe bestaande en kosten niet meer. Attesten ter inzage.

**CLOSETS, WASHTAFELS, URINOIRS, GOOTSTEENEN ENZ. — VERWARMING en VENTILATIE.**  
CHAMBERLAND FILTERS. Systeem Pasteur.

**ELECTRISCHE KACHELS, CONDENSING GAS-KACHELS, zonder afvoer naar buiten. SEPTIC-TANKS, WARMWATER-VERZORGING, volgens verschillende systemen, ook door middel van het keukenfornuis.**

Begrotingen, prijsopgaven en offertes worden op aanvraag kosteloos toegezonden.

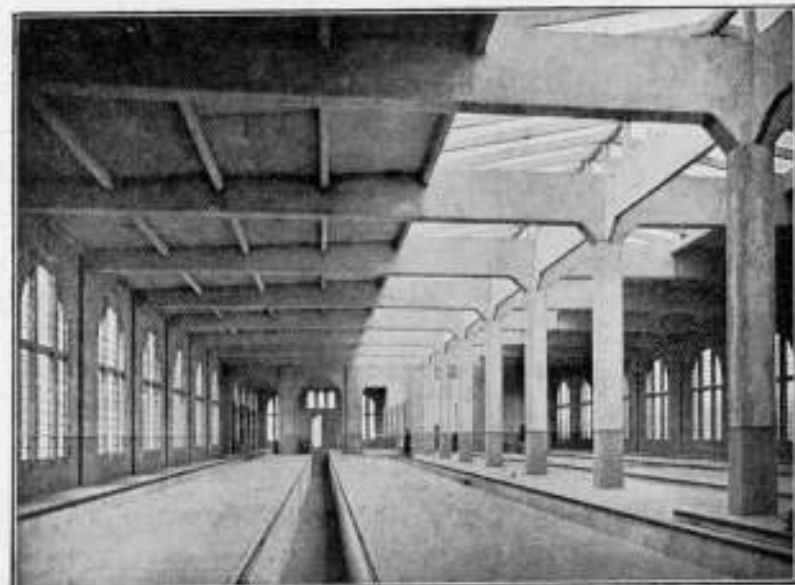

Rijtuig-remise der Z. Holl. El. Sp. Mij. te Lelidchendam.

**Hollandsche Maatschappij**

tot het maken van werken in

**GEWAPEND BETON.**

DIRECTEUR:

**A. C. C. G. VAN HEMERT.**

Civiel Ingenieur.

'S-GRAVENHAGE.

Conradkade 62.

Interc. Telefoon 2669.

Telegram-Adres: BETONIJSER.

27<sup>E</sup> JAARGANG · 1907. N<sup>o</sup> 45

**BOUWKUNDIG  
WEEKBLAD.**

· ORGAAN VAN MAATSCHAPPY ·  
· TOT BEVORDERING DER BOUWKUNST ·

**BESTUUR VAN DE MAATSCHAPPY:** A. SALM G.Bz., Voorzitter. W. J. DE GROOT, Vice-Voorzitter, — V. G. A. BOSCH, L. C. DUMONT, G. W. VAN HEUKELOM, D. E. C. KNUTTEL, J. A. MULOCK HOUWER, F. J. NIEUWENHUIS, B. J. OUËNDAG, J. VERHEUL Dz., P. A. WEELDENBURG.

**COMMISSIE VAN REDACTIE:** ED. CUYPERS,  
A. SALM G.Bz., J. VERHEUL Dz.  
**REDACTEUR:** C. T. J. LOUIS RIEBER.

**BUREAU VAN REDACTIE:** MARNIXSTR. 402 AMST.  
**BUREAU VAN ADMINISTR.** HERDERSTR. 5 DEN HAAG  
**UITGEVER:** S. MOUTON & Co DEN HAAG

**INHOUD**

**ABONNEMENTSPRIJS**

N<sup>o</sup> 45. 9 NOVEMBER 1907. Maatschappij tot Bevordering der Bouwkunst. — De Tuinarchitectuur in de tentoonstelling te Mannheim 1907, door v. H. — Hoogere Burgerschool te Haarlem, door L. C. Dumont, B. I. — Vierde Gevelwedstrijd te Haarlem. — Prijsvragen. — Ingezonden. — Verslagen van vergaderingen. — Inhoud van tijdschriften. — Berichten. — Personalía. — Bureau voor plaatsing van opzichters en teekenaars. — Aankondiging en afloop van aanbestedingen. — Lijst van Fabrikanten, Leveranciers, enz. — Advertentiën.

voor Nederland: fr. p. p. / 15 — 'sjaars, voor Indië en het Buitenland (bij vooruitbetaling) fr. p. p. / 17.— Prijs der ADVERTENTIËN: van 1—5 regels / 1.—, elke regel meer 20 cents Grootte letters naar plaatsruimte. — AANKONDIGING VAN AANBESTEDINGEN 15 ct. p. r. m. premie 1/2 maal. — ABONNEMENT VAN ADVERTENTIËN tegen belangrijk verminderde prijzen en kosteloze opname der advertentiën in het Tijdschrift der Mij.

## MAATSCHAPPIJ TOT BEVORDERING DER BOUWKUNST.

Voor de bibliotheek van de Maatschappij zijn de navolgende geschenken ontvangen.

1. Van den schrijver: A. Was eine Brandenburgische Kurfürstin an Schmuck, Gerätschaften u. dgl. besass, von Prof. Dr. Georg Galland; B. Ältere Oranierstatuen in der Mark, von Prof. Dr. Georg Galland; overgedrukt uit „Archiv der Brandenburgia, Gesellschaft für Heimatkunde der Provinz Brandenburg.“

2. Van den schrijver: Levensbericht van Eugen Gugel, door J. H. W. Lelliman; overgedrukt uit de Levensberichten v. d. Maatschappij der Nederlandsche Letterkunde te Leiden, 1906—1907.

3. Van den schrijver: Het Panamakanaal, door J. M. W. van Elzelingen.

4. Van de uitgevers: de plaatwerken American Art in Bronze and Iron.

## DE TUINARCHITECTUUR IN DE TENTOONSTELLING TE MANNHEIM 1907.

Het schijnt dat Duitschland zich voorgenomen heeft jaarlijks het recente werk van hare kunstenaars op alle gebied, in eene tentoonstelling te verzamelen, inderdaad een voorbeeld dat navolging verdient. Helaas is het echter niet altijd een bloemlezing wat op deze exposities bijeengegaaft is, een tentoonstelling van uitsluitend modern werk is dit

zelden, op den toetssteen van den tijd is het saamgebrachten nog niet beproefd en zoo vinden uitingen die door originaliteit prikkelen nog hun plaats naast scheppingen van dieper qualiteiten, van zuiverder gehalte. Het moet echter erkend worden dat de keus hierin uiterst moeielijk is en dat hierbij twee geheel uiteenlopende beginselen beide gelijk recht van bestaan hebben. Stelt men voorop een zoo volledig mogelijk beeld te geven van de hoogte waarop de kunst staat, dan dient men de grenzen veel verder uit te breiden, dan wanneer men zich het bevorderen der kunst door uitsluitend toelaten der beste scheppingen ten doel stelt. Het voor en tegen dezer beginselen wil ik niet bepleiten, slechts constateer ik, dat bij deze tentoonstelling waarschijnlijk de eerste methode van schiften gevolgd is, getuige de wijze waarop de schilderkunst voor den dag komt. Deze opmerking verdient de aandacht omdat daardoor de zeldzaam geslaagde expositie der tuinarchitectuur nog in waarde stijgt.

Dit jaar was het Mannheim, dat hare poorten openstelde en gastvrijheid bood aan de Deutsche kunst der laatste jaren, in welke gestalte zij ook wenschte binnen te treden.

De bouwkunst wist er zich een blijvende standplaats te veroveren, de groote Kunsthalle van Billing en anderen zal deze tentoonstelling overleven en Mannheim heeft daarmee ongetwijfeld een expositiepaleis van artistieke waarde gewonnen. Thans zijn de wanden der ingangshalle en die der verschillende kabinetten behangen met schilderstukken van zeer uiteenlopend gehalte. Men krijgt den indruk of slechts weinig werkelijke persoonlijkheden hier vertegenwoordigd zijn. Maar hierover later, het zwaartepunt van de Mannheimer tentoonstelling ligt zeker niet in de schilderkunst, veeleer moeten wij het zoeken in de tuinarchitectuur.

In het Gebouw van de Maatschappij tot Bevordering der Bouwkunst, Amsterdam, Marnixstraat 402, is gevestigd een Permanente Tentoonstelling van Bouwarkelen, dagelijks kosteloos te bezichtigen.









N.V. Fabrieken van Nageperste en andere Steenen  
**VOORHEEN Fr. VAN DE LOO Sr.**  
**DIEREN.**

**NAGEPERSTE Gevel-, Sier- en Profielsteenen.**  
*Verblendsteenen en Bricorna*  
 IN VERSCHILLENDE KLEUREN.

**Wed. J. T. HUNCK & Zoon**  
 AMSTERDAM  
 (Amstel over Benschdorp's Cacaofabriek).

**Centraalverwarming en Waterverzorging**  
 volgens Amerikaansch Systeem.  
 Voortreffelijk resultaat bij geringe kosten.

**Fabriek van Houten Parketvloeren.**  
**AUG. LACHAPPELLE, BREDA**



Beveelt zich aan voor de levering van  
**Houten Parketvloeren,**  
 eenvoudig of rijk van teekening in verschil-  
 lende systemen, massief, opgelegd, vocht-  
 werend, ook systeem „tapis“ op het oog  
 gelijk aan massieve vloeren.

**Houten Asphalt Tegels.**  
 Catalogi, beschrijvingen en prijzen op aanvraag.

**G. P. J. BECCARI,**  
 HAARLEM.

**Stoomtimmer- en Lijstenfabriek.**  
**PAUL KRUGERKADE 27.** — Interc. Telefoon 1324.

**WAAROM? worden Excelsiorplaten**  
 steeds meer en meer toegepast?  
**Omdat de uitstekende Eigenschappen**  
 steeds meer en meer door architecten erkend worden.  
 Van alle in onze brochure voorkomende maten hebben wij steeds grooten voorraad droge platen.  
 DE EENIGE FABRIKANTEN.

**GEBR. VAN DER VIJGH, AMSTERDAM.** Telefoon No. 4810.

GEBRUIKT  
**Steengaas „DRAHTZIEGEL“**



natürl. Grösse  
 Querschnitt

bij het vervaardigen van  
**Brandvrije Plafonds, Muren, Vloeren,**  
 Onkleding van Kolommen, Pilaren en  
 alle mogelijke IJzerconstructies. Onder-  
 kleding van Trappen, Gebogen Plafonds,  
 enz. Eénig vertegenwoordiger:  
**F. A. CLOËR,**  
 Prinsengracht 173 — AMSTERDAM.

**J. W. GIPS.**  
 ATELIER

VOOR BESCHILDERD EN EEN-  
 VOUDIG GLAS IN LOOD. † † †

**DUNCKLERSTRAAT**  
 HOEK 2de SWEELINCKSTRAAT.  
 's-GRAVENHAGE.

Firma **DE LUGT EN SERNE.**  
 HAARLEM. — Telefoon 569.

Ons fabrikant van PANTSER-  
 STALEN BRANDKASTEN  
 bleek bij proefneming gehouden van-  
 wege het Hoofdbestuur der Posterijen  
 en Telegrafie op 3 Juli 1900 volkomen  
 aan de gestelde eischen te voldoen en  
 kon na een arbeid van 8 uren met de  
 zwaarste inbrekerswerktuigen niet  
 worden geopend.

**W.C.J. VAN DER MEIJDEN**

**NIEUWE HAVEN 1-3**  
**DEN HAAG**  
**STOOMJALOUZIEËN**  
**FABRIEK OPGER. 1886.**



**HOUTEN EN STALEN ROLLUIKEN**



**GEBR. VAN DER VLIET,**  
 IJzer- en Staalhandel  
**AMSTERDAM.**

STAAF-, BAND-, PLAAT-, HOEK- en T-IJZER, enz.  
 STALEN BALK- en L-PROFIELEN. —  
 GEGOTEN BÖHLERSTAAL.

Alleen verkoop van P. L. H. Kroonijzer en Wilh. S. M. Vloelijzer.



STOKADOOREN ANNOODIC.  
 VOCHTWEREND.  
 ISALEEREND.  
 BRANDVRIJ

DE BESTE BINNEN VAN  
 DE BOUT MEN VAN  
**BRUCKNER-PLATEN**  
 VRAACT PROSPECTUS.  
 FABRIEK „INDUSTRIA“  
 BREDA GOEDKOOP  
 KANNENDIRECT  
 BEHANGEN. GEWIT AF  
 BESCHILDERD WORDEN.

LANG:  
 66 1/4  
 HOOG:  
 50 1/4  
 DIK:  
 6 EN 8 1/4

**HYDREX**  
**Waterdicht Vilt.**

Voor het bekleeden van **BETONWERKEN** als:  
**RESERVOIRS, PUTTEN, FUNDEERINGEN** enz.

**Duurzamer en meer afdoend dan asfalt.**  
 Betonwerken bekleed met **HYDREX VILT** zijn  
 absoluut waterdicht, zelfs bij den grootsten waterdruk.  
 Inlichtingen verstrekt het Technisch Bureau

**MOENS & BECK,**  
 te BLOEMENDAAL.

**EIGEN HAARD**  
 IS  
**GOUD WAARD**

FIRMA  
**JAN JAARSMAN**  
 HAARDEN  
 VOOR  
**ANTHRACIET**  
**HOUT EN GAS**  
 DEN HAAG  
 LONDEN PARIJS  
 BRUSSEL

**OOST WEST**  
 THUIS BEST

**AËROGEENGAS.**

Het beste en zekerste systeem,  
 — zie de talrijke Attesten — van  
 verlichting voor kleine gemeenten,  
 Villaparken, Villa's, Gestichten,  
 Fabrieken enz.

Wordt tevens als beweegkracht  
 dienstbaar gemaakt voor aanleg  
**WATERLEIDING.**

Apparaat zeer eenvoudig,  
 zoo gewenscht werkende met  
 gewichten, dus zonder Mo-  
 tortie, zindelijk, gevaarloos  
 en gemakkelijk te bedienen.  
 Behalve in vele villa's en  
 gestichten, zijn reeds 9 be-  
 langrijke dorpen in Neder-  
 land, naar ons systeem met  
 dit Gas verlicht.

**AËROGEENGAS-MAATSCHAPPIJ.**  
 Hoofddirecteur voor Nederland en België  
**Tj. van der Zee,**  
 Bezuidenhout. - Rijklof van Goensstraat 18.  
 DEN HAAG.  
 Interc. Tel. 2658.

**Mondtegraphiedruk.**  
 Goedkoop dan Photolithografie.  
 Nette uitvoering. — Snelle levering.

Electrische Lichtdruk-inrichting.  
 Groothandel in Lichtdrukpapieren.

**H. J. MONDT**  
 François Valentijnstraat 13/15, 's GRAVENHAGE.  
 Interc. Tel. 520.

**Lichtdrukken.**  
 Deze worden vervaardigd in alle moge-  
 lijke kleuren.

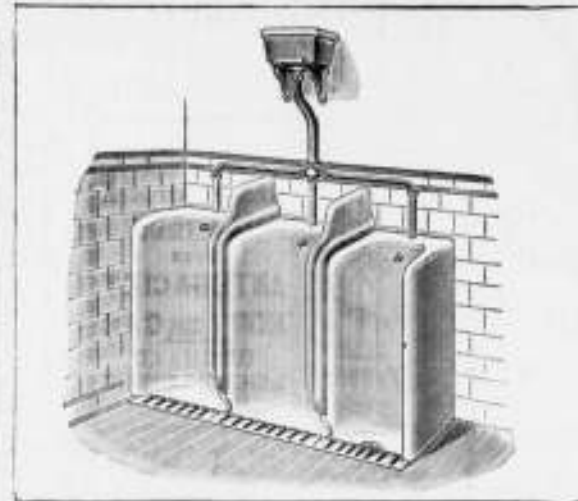

**VAN DEN BERG & Co.**  
Prins Hendrikkade 163-164, AMSTERDAM.

GROOTE SORTERING  
**Sanitaire Artikelen**  
in de nieuwste toepassingen.  
„CALIFONT” Warm-waterfoestellen met automaat.  
Nieuwste toepassing voor warmwatervoorziening door het geheele huis naar  
badkuip, wastafel enz.  
**„Lightning” Geysers.**  
Porcelainen Badkuipen en Amerikaansche Geëmailleerde Badkuipen.  
„Twyfords” Aardewerk en „Twyfords” „Adaman” vergaasde vuurkiel.  
Ornamenten voor Electricisch Licht. — Muistelefoons in de nieuwste constructie.  
Verschillende Modellen zijn in onze Monsterkamers opgesteld en in  
werking te zien, van 's morgens tien uur tot 's middags vijf uur.

## Het Betonijzer der Toekomst „KAHN SYSTEEM”



eenvoudig en economisch voor alle werken in  
Zooals: **GEWAPEND BETON.**

**BRUGGEN**  
**FUNDEERINGEN**  
**KOLOMMEN**  
**RESERVOIRS**  
**PIJLERS**  
**VIADUKTEN**  
**ENZ. ENZ.**

**UITGEWERKTE PLANNEN**  
en **TEKENINGEN** voor uitvoeren  
werken worden kosteloos verstrekt.

**GEILLUSTREERDE BROCHURE**  
op aanvraag gratis en franco.

**Handelmaatschappij van R. S. STOKVIS & ZONEN.**  
Afdeling IJzer en Staal. **ROTTERDAM.**

### HOUBEN EN STEEGH.

Stoomfabriek van Steengoed (Engelsche) buizen en alle soorten van dakpannen.  
te Venlo.

Specialiteit in Steengoed of Engelsche buizen en kruispannen.  
Levering onder strengste keur. — Monsters gratis op aanvraag.

Monsters zijn te zien op de Permanente Tentoonstelling in het Gebouw van de Maatsch.  
t. Bevordering der Bouwkunst, MARXINSTRAT 402 te Amsterdam.



De N. V. 's Gravenhaagsche Machinefabriek, Metaal- en IJzergieterij  
v/h SPOOR, WIJNVOORD & Co.,  
**Zuidwest Buitensingel 39**

bericht aan belanghebbenden, dat zij heeft gekocht van de N. V.  
Pletterij v/h. ENTHOVEN & Co. eene groote collectie houten en  
koperen modellen waaronder van

**Kolommen, Lantaarnpalen, Straatkolken, Ramen, enz.**

voor de levering waarvan zij zich beleeft aanbeveelt. Levering in  
kortst mogelijken tijd tegen uiterst concurrerende prijzen.

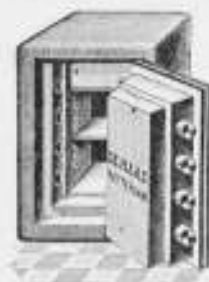

## DE HAAS.

N. V. Rotterdamsche Brandkastenfabriek voorheen  
Jb. de Haas & Zoon.

**ROTTERDAM.**

SPECIAAL FABRIEK VAN

Pantserkasten. — Kluisdeuren. — Pantserkelders. — Safe-inrichtingen, enz.  
OPGERICHT 1840.

Magazijn: Wijnhaven 63. Fabriek: Elisabethstraat.  
Filiaal Lange Houtstraat 24 's HAGE.

Amsterdamsche Jalousiefabriek  
Opgericht 1875.

**ROLLUIKEN. ZONSCHERMEN.**  
Marquisen, Tochtschermen en Serrebedekking.

**Geschilderde Winkelgordijnen.**

Tuintenten en Tuinparasols met en zonder tafel, Glasjalousiën, enz.  
Eenig Adres voor HOUTEN PARKET TAPIJTEN.

J. F. KRONER & Zoon, HOOFDVERKRIJGERS  
Spuistraat 246, 248, 250, Amsterdam.

## GREY-BALKEN

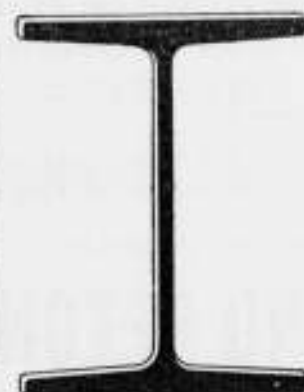

In Profielhoogten  
tot 750 m.M.

In Flensbreedten  
tot 300 m.M.

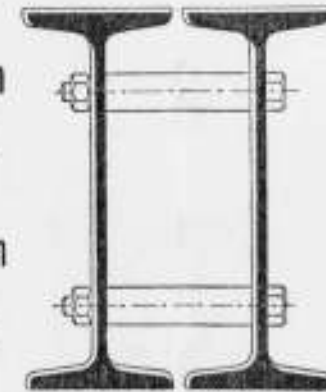

## DIFFERDINGEN

Alle gewenschte inlichtingen te bekomen bij den Vertegenwoordiger:

**C. D. VAN DER LINDEN, AMSTERDAM, Singel 544.**

## BALK- en [ -STAAL,

alle lengten tot twaalf meter in  
normaalprofielen tot de laagste  
prijzen in voorraad bij

**DIKEMA & CHABOT,**  
**Rotterdam.**

## P. DOLK & ZOON

Rotterdam. — Dordrecht.  
Opgericht 1803.

## Cloisonné Glas.

**LIFTEN** SPECIAAL voor  
HANDKRACHT  
tot vervoer van

Boeken, Spijzen, Goederen,  
Personen enz.

worden vervaardigd door

**J. C. VAN STRAATEN.**  
Loosdruinsche weg 855 I, DEN HAAG.

Société Anonyme Métallurgique  
d'AUBRIVES & VILLERUPT.  
Siège Social à Aubrives (Ardennes).

### Gegoten IJzeren Buizen

met bijbehorende hulpstukken.  
HOOFDAGENT voor Nederland  
**W. DEURVORST.** — Den Haag.  
Kantoor: Krayenhoffstraat 54.  
Onderneemt het leveren en leggen van  
Buizen en Hulpstukken voor GAS- en  
WATERLEIDING.

**A. N. DELINT** DELFT  
DEN HAAG

Delftsche Wandtegels.

Schoorsteenmantels.

**SECTIEL**

(voor binnendecoratie en gevelversiering)

**Berbastegels**

fabrikaat Joost Thooff en Labouchère.











# SIEGWART-BALKEN

zijn holle balken van gewapend beton; doen alle formeelen, bij gewapend beton noodig, wegvallen; geven een solide werk-vloer, onmiddellijk na het leggen; bezitten groot draagvermogen bij klein eigen-gewicht; geven de hoogste zekerheid tegen brandgevaar; isoleeren tegen warmte en gehoorigheid; worden mannetje aan man-netje in den bouw gelegd; komen geheel gereed en verhard op de bouwplaats.

**zijn goedkooper dan andere  
cementijzer-vloeren.**

Fabrikanten: HUYGEN & WESSEL, { Rotterdam.  
Amsterdam.  
KLOOS & VAN LIMBURGH, Rotterdam.

Brochure op aanvraag  
gratis verkrijgbaar.

## H. WESTENBERG - Almelo.



### Brandvrije Cementijzer-constructies.

Speciaal adres voor goedkope BETONVLOEREN in fabrieken, magazijnen enz.

## Obernkirchener Sandsteinbrüche, Obernkirchen.

**Erkend BESTE Zandsteen.**

Geïllustreerde prospectus met opgave van drukvastheid, analyse, enz. op aanvraag verkrijgbaar

bij den Vertegenwoordiger voor Nederland  
**FERD. ENGERS, Amsterdam.**

Bij MOUTON & Co. te 's-Gravenhage  
zijn verkrijgbaar:

## HONORARIUM-TABELLEN

VOOR

*Bouwkundige Werkzaamheden*

met Declaratie.

Vastgesteld in de Algemeene Vergadering van de Maatschappij tot bev. der Bouwkunst, gehouden te Amsterdam op 31 Mei 1888. Herzien in de Algem. Vergadering van 18 Mei 1904.

De prijzen zijn:

1 Exempl.	f 0.10,	franco p. post	f 0.11
25 "	1.50,	" " "	1.62
50 "	2.50,	" " "	2.70
100 "	4.-,	" " "	4.20

Op naam bedrukt.

50 Exempl.	f 4.-,	franco p. post	f 4.20
100 "	6.-,	" " "	6.20

*Toezending geschiedt alleen  
na ontvangst van remise.*

N.V. Fabrieken van Nageperste en andere Steenen  
VOORHEEN **Fr. VAN DE LOO Sr.**  
**DIEREN.**

**NAGEPERSTE Gevel-, Sier- en Profielsteenen.**

*Verblendsteenen en Bricorna*

IN VERSCHILLENDE KLEUREN.



## Fabriek van Houten Parketvloeren. AUG. LACHAPPELLE, BREDA.

Beveelt zich aan voor de levering van  
**Houten Parketvloeren,**

eenvoudig of rijk van teekening in verschil-lende systemen, massief, opgelegd, vocht-kerend, ook systeem „tapis“, op het oog gelijk aan massieve vloeren.

**Houten Asphalt Tegels.**

Catalogi, beschrijvingen en prijzen op aanvraag.



Maatschappij tot Exploitatie  
van Staatsspoorwegen.

## AANBESTEDING.

Op DINSdag den 26en November 1907,  
des namiddags ten 2 ure (*locaal tijd*), aan  
het Centraalbureau der Maatschappij tot  
Exploitatie van Staatsspoorwegen in het  
Moreelse Park te Utrecht, van:

Bestek No. 1129.

Het maken van voorzieningen  
tegen inwatering van de pijlers en  
landhoofden der brug over de Waal  
bij ZALT-BONNEL.

Begroeting f 9000.—.

De besteding geschiedt volgens § 23 van  
het bestek.

Het bestek ligt van den 9den November  
1907, ter lezing aan het Centraalbureau in  
het Moreelse Park en aan het bureau van  
den Sectie-Ingenieur B. J. Haitama Mulier,  
te 's-Hertogenbosch en is op franco aanvraag  
(per brief), aan genoemd Centraalbureau  
(Dienst van Weg en Werken) te bekomen,  
tegen betaling van f 2.00.

Inlichtingen worden gegeven aan het Cen-  
traalbureau (Dienst van Weg en Werken)  
en door den Sectie-Ingenieur voornoemd.

Aanwijzing op het terrein zal geschieden  
den 9den November 1907 ten 1 ure namid-  
dag (*West Europeesche tijd*).

Utrecht, den 8sten November 1907.

Wordt GEVRAAGD een ervaren:

## BOUWKUNDIG Opzichter-Teekenaar,

voor den bouw eener ELECTRISCHE  
CENTRALE te Nijmegen.

Brieven, met opgave van opleiding,  
uitgevoerde werken, leeftijd, laatst ge-  
noten bezoldiging enz. te richten aan:  
De Gemeente-Electriciteitswerken te  
Nijmegen.

**MEISENBACH RIFFARTH & Co.**  
PHOTOCHEMIGRAPHISCHE KUNSTINRICHTINGEN.  
BERLIN — MUNCHEN.



VERTEGENWOORDIGERS VOOR NEDERLAND:

**MOUTON & Co. 's-Gravenhage.**

**Echt Haeusler'sche  
Houtcementen Dakbedekking.**

Bekwame dakdekker-, blikslager- en bouwwerkmeesters als  
**UITVOERENDE VERTEGENWOORDIGERS**  
voor Nederland en Koloniën worden GEVRAAGD.  
BRIEVEN MET REFERENTIËN TE ADRESSEEREN AAN DE FIRMA  
**C. F. BEER. KEULEN (RIJN).**  
GENERAAL-VERTEGENWOORDIGER DER FIRMA  
C. S. HAUESLER. — UITVINDER DER HOUTCEMENT.  
48 Gouden Medailles. — 7 Patenten. — Meerdere Hofdiploma's.

NOTITIE: Gelijktijdig kreeg ik ter kennis der Heeren Belanghebbenden dat de firma N.V. Handel in Bouwmaterialen v. I. A. SMITS & ZON, AMSTERDAM sedert 1 Jan. 1900 niet meer mijne vertegenwoordigers voor Nederland en Koloniën zijn, en noch door mij noch door de firma Carl Sam, Haeusler direct Haeusler's houtcement aan deze firma geleverd wordt.



**ATELIER VOOR  
GEBRAND- en  
SCHILDERD  
en GEKLEURD  
GLAS IN LOOD**

**J.J. B.J. BOUVY**  
FIJALIER  
AMSTERDAM en ROTTERDAM

IN DE SPEYKERMANDT

**HYDREX  
Waterdicht Vilt.**

Voor het bekleden van **BETONWERKEN** als:  
RESERVOIRS, PUTTEN, FUNDEERINGEN enz.

Duurzamer en meer afdoend dan asfalt.  
Betonwerken bekleed met **HYDREX VILT** zijn  
absoluut waterdicht, zelfs bij den grootsten waterdruk.

Inlichtingen verstrekt het Technisch Bureau

**MOENS & BECK,**  
te BLOEMENDAAL.

**EIGEN HAARD  
— IS —  
GOUD WAARD**

FIRMA  
**JAN JAARSM  
HAARDEN**  
VOOR  
**ANTHRACIET  
HOUT EN GAS**  
DEN HAAG  
LONDEN PARIJS  
BRUSSEL

**OOST WEST  
— IS —  
THUIS BEST**

v. d. Schuijt & Kuntze,  
INGENIEURS,  
AMSTERDAM.

**Centrale  
Verwarming.**

Pijpleidingen,  
Ribbenbuizen, enz.

GEB<sup>s</sup>. VAN MALSEN. DEN HAAG.  
STOOMTIMMERFABRIEK.

Deuren, lijsten, betimmeringen, en  
parketvloeren.

**W.C.J. VAN DER MEIJDEN**

NIEUWE HAVEN 1-3  
DEN HAAG  
STOOMJALOUZIEËN  
FABRIEK OPGER. 1886.



HOUTEN EN STALEN ROLLUIKEN

**KOKOSGIPSPLATEN VOOR PLAFONDS EN MUREN.**

SOLIEDSTE EN LICHTSTE MATERIAAL GEHEEL GEHOOR- EN BRANDVRIJ.  
DIK 1 1/2 - 2 - 2 1/2 - 3 - 4 - 5 - 6 en 7 c.M. LANG 2 METER, BREED 0.50, 0.33 1/2, en 0.25 METER.

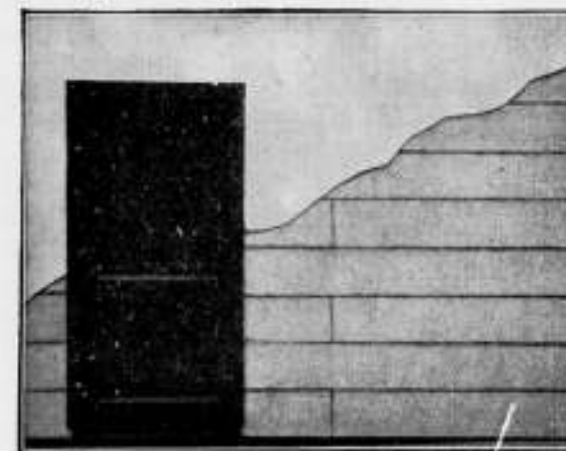

KAN ZEER  
SPOEDIG GE-  
SCHILDERD EN  
BEHANGEN WOR-  
DEN. BIJZONDER  
GESCHIKT VOOR  
SCHOLEN,  
MAGAZIJNEN,  
FABRIEKEN,  
ENZ. ENZ.

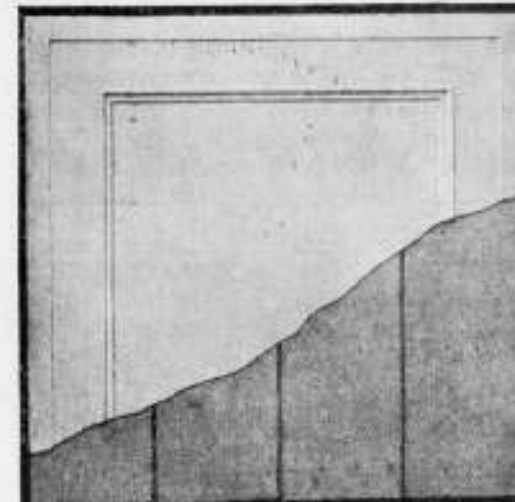

VRAAGT MONSTERS EN PRIJZEN.

H. H. DE HAAN, Kantoor en Magazijn: Graafschesstraat 59, Nijmegen.

**Het Betonijzer der Toekomst  
„KAHN SYSTEM“**



eenvoudig en economisch voor alle werken in

Zoals: **GEWAPEND BETON.**

**BRUGGEN  
FUNDEERINGEN  
KOLOMMEN  
RESERVOIRS  
PIJLERS  
VIADUKTEN  
ENZ. ENZ.**

**UITGEWERKTE PLANNEN**  
en **TEEKENINGEN** voor uitvoeren  
werken worden kosteloos verstrekt.

**GEILLUSTREERDE BROCHURE**  
op aanvraag gratis en franco.

**Handelmaatschappij van R. S. STOKVIS & ZONEN.**

Afdeeling IJzer en Staal.

ROTTERDAM.



**Patent Exhaust Ventilator,**

Schoorsteenkappen — Luchtinjectors enz.  
voor het ventileren van lokalen, het bevorderen der trekking  
en het tegengaan van valwinden in schoorsteenen.  
PRIJZEN LAAGER. CAPACITEIT HOGER  
dan elk bekend systeem.

Vraagt de prijscourant van November 1905.

**D. P. H. HASSELMAN,**  
AMSTERDAM, Spaarndammerstraat 52-60.  
Telefoon No. 857.

**R. S. STOKVIS**

FABRIEK  
VAN  
KOPERWERKEN  
UITVOEREND IN  
ALLE ARCHITECTEN

ARNHEM















N. V. Fabrieken van Nageperste en andere Steenen  
 VOORHEEN **Fr. VAN DE LOO Sr.**  
**DIEREN.**

**NAGEPERSTE Gevel-, Sier- en Profielsteenen.**  
*Verblendsteenen en Bricorna*  
 IN VERSCHILLENDE KLEUREN.

**Wed. J. T. HUNCK & Zoon**  
**AMSTERDAM**

(Amstel over Bensdorp's Cacaofabriek).

**Centraalverwarming en Watervverzorging**

volgens Amerikaansch System.

Voortreffelijk resultaat bij geringe kosten.

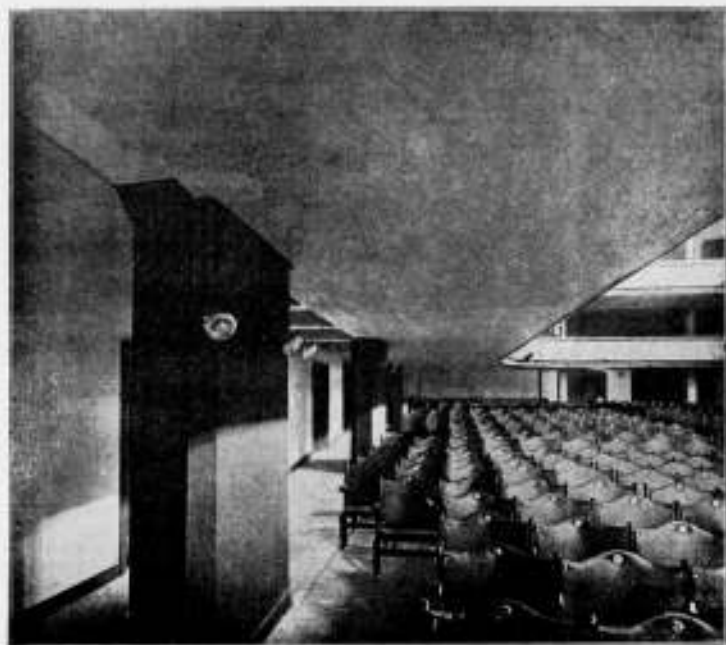

Balcon in gewapend Beton v. Geb. v. Kunsten en Wetensch. te 's Gravenhage.

**P. BOURDREZ.**

CONSTRUCTEUR VAN WERKEN IN GEWAPEND BETON.  
 Valeriusstraat 8, 's GRAVENHAGE.

**G. P. J. BECCARI,**  
**HAARLEM.**

**Stoomtimmer- en Lijstenfabriek.**  
**PAUL KRUGERKADE 27. — Interc. Telefoon 1324.**

GEBRUIKT  
 Steengas „DRAHTZIEGEL”

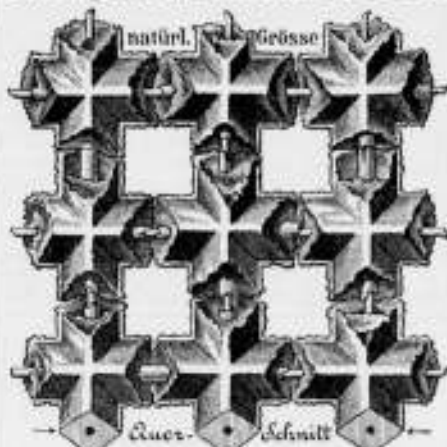

bij het vervaardigen van  
**Brandvrije Plafonds, Muren, Vloeren,**  
 Omkleeding van Kolommen, Pilaren en  
 alle mogelijke IJzerconstructies. Onder-  
 kleeding van Trappen, Gebogen Plafonds,  
 enz. Eénig vertegenwoordiger:

**F. A. CLOËR,**  
 Prinsengracht 173 — AMSTERDAM.

**J. W. GIPS.**

ATELIER

VOOR BESCHILDERD EN EEN-  
 VOUDIG GLAS IN LOOD. † † †

**DUNCKLERSTRAAT**  
 HOEK 2<sup>DE</sup> SWEELINCKSTRAAT.  
 's-GRAVENHAGE.

**Firma De Lugt en Serné.**

HAARLEM. - Telefoon 569.

FABRIKANTEN VAN  
 PANTSERSTALEN

**Brandkasten en Kluisdeuren.**

Veiligheidssloten.

Leverancier van de Brandkasten der Kon. Posterijen.

**W.C.J. VAN DER MEJDEN**  
 NIEUWE HAVEN 1-3  
 DEN HAAG  
**STOOMJALOUZIEËN**  
 FABRIEK OPRIGT 1888.  
  
**HOUTEN EN STALEN ROLLUIKEN**

**VAN DEN BERG & Co.**  
 Prins Hendrikkade 163-164, AMSTERDAM.  
 GROOTE SORTERING  
**Sanitaire Artikelen**  
 in de nieuwste toepassingen.  
 „CALIFONT” Warm-watertoestellen met automaat.  
 Nieuwste toepassing voor warmwatervoorziening door het gehele huis naar  
 badkuip, waschtafel enz.  
**„Lightning” Geysers.**  
 Porceleinen Badkuipen en Amerikaansche Geëmailleerde Badkuipen,  
 „Twyfords” Aardewerk en „Twyfords” „Adamant” verglaasde vuurkiel.  
 Ornamenteen voor Electrisch Licht. — Huis telefoons in de nieuwste constructie.  
 Verschillende Modellen zijn in onze Monsterkamers opgesteld en in  
 werking te zien, van 's morgens tien uur tot 's middags vijf uur.

**Het Betonijzer der Toekomst**  
**„KAHN SYSTEEM”**

eenvoudig en economisch voor alle werken in  
 Zooals: **GEWAPEND BETON.**

**BRUGGEN**  
**FUNDEERINGEN**  
**KOLOMMEN**  
**RESERVOIRS**  
**PIJLERS**  
**VIADUKTEN**  
**ENZ. ENZ.**

**UITGEWERKTE PLANNEN**  
 en **TEEKENINGEN** voor uitvoeren  
 werken worden kosteloos verstrekt.

**GEILLUSTREERDE BROCHURE**  
 op aanvraag gratis en franco.

**Handelmaatschappij van R. S. STOKVIS & ZONEN.**  
**Afdeeling IJzer en Staal. ROTTERDAM.**

**Houben en Steegh.**  
 Stoomfabriek van Steengoed (Engelsche) buizen en alle soorten van dakpannen.  
**te Vento.**  
 Specialiteit in Steengoed of Engelsche buizen en kruispannen.  
 Levering onder strengste keur. — Monsters gratis op aanvraag.  
 Monsters zijn te zien op de Permanente Tentoonstelling in het Gebouw van de Maatsch.  
 t. Bevordering der Bouwkunst, MARXSTRAAAT 402 te Amsterdam.

**STOKVIS**  
 FABRIEK  
 VAN  
**KOPERWERKEN**  
 UITVOERING  
 VAN  
**ARCHITECTEN**  
**ARNHEM**



**GEBR. VAN DER VLIET,**  
Ijzer- en Staalhandel  
**AMSTERDAM.**

STAAF-, BAND-, PLAAT-, HOEK- en T-IJZER, enz.  
STALEN BALK- en L-PROFIELEN. —  
GEGOTEN BÖHLERSTAAL.



Alleen verkoop van P. L. H. Kroonijzer en Wilh. S. M. Vloelijzer.

STOKADOOREN ANNOODIC.  
VOCHTWEREND.  
ISOLEEREND.  
BRANDVRY.

DE BESTE BINNEN VAN  
BODWT MEN VAN  
BRUCKNER-PLATEN  
VRAACT PROSPECTUS.  
FABRIEK "INDUSTRIA".  
BRED A  
GOEDKOOP  
KANNENDIRECT  
BEHANGEN, GEWIT OF  
BESCHILDERD WORDEN.

LANG:  
66%  
HOOG:  
50%  
DIK:  
6 en 8 1/4

**HYDREX**  
**Waterdicht Vilt.**

Voor het bekleeden van **BETONWERKEN** als:  
**RESERVOIRS, PUTTEN, FUNDEERINGEN** enz.

Duurzamer en meer afdoend dan asfalt.  
Betonwerken bekleed met **HYDREX VILT** zijn  
absoluut waterdicht, zelfs bij den grootsten waterdruk.  
Inlichtingen verstrekt het Technisch Bureau

**MOENS & BECK,**  
te BLOEMENDAAL.

**EIGEN HAARD**  
— IS —  
**GOUD WAARD**

FIRMA  
**JAN JAARSMAR**  
HAARDEN  
VOOR  
**ANTHRACIET**  
**HOUT EN GAS**  
DEN HAAG  
LONDEN PARIJS  
BRUSSEL

**OOST WEST**  
THUIS BEST

**AËROGEENGAS.**

Het beste en zekerste systeem,  
— zie de talrijke Attesten — van  
verlichting voor kleine gemeenten,  
Villaparken, Villa's, Gestichten,  
Fabrieken enz.

Wordt tevens als beweegkracht  
dienstbaar gemaakt voor aanleg  
**WATERLEIDING.**

Apparaat zeer eenvoudig,  
zoo gewenscht werkende met  
gewichten, dus zonder Mo-  
tortje, zindelijk, gevaarloos  
en gemakkelijk te bedienen.  
Behalve in vele villa's en  
gestichten, zijn reeds 9 be-  
langrijke dorpen in Neder-  
land, naar ons systeem met  
dit Gas verlicht.

**AËROGEENGAS-MAATSCHAPPIJ.**  
Hoofd-directeur voor Nederland en België  
**Tj. van der Zee,**  
Bezuidenhout. - Rijklof van Goensstraat 18,  
DEN HAAG.  
Interc. Tel. 2658.

**Mondtegraphiedruk.**

Goedkoopster dan Photolithografie.  
Nette uitvoering. — Snelle levering.

Electriche Lichtdruk-inrichting.  
Groot-handel in Lichtdrukpapieren.  
**H. J. MONDT**  
François Valentijnstraat 13/15, 's GRAVENHAGE.  
Interc. Tel. 520.

**Lichtdrukken.**

Deze worden vervaardigd in alle moge-  
lijke kleuren.

De N. V. 's Gravenhaagsche Machinefabriek, Metaal- en IJzergieterij  
v/h **SPOOR, WIJNVOORD & Co.,**  
**Zuidwest Buitensingel 39**

bericht aan belanghebbenden, dat zij heeft gekocht van de N. V.  
Pletterij v/h. **ENTHOVEN & Co.** eene groote collectie houten en  
koperen modellen waaronder van

**Kolommen, Lantaarnpalen, Straatkolken, Ramen, enz.**

voor de levering waarvan zij zich beleeft aanbeveelt. Levering in  
kortst mogelijken tijd tegen uiterst concurrerende prijzen.

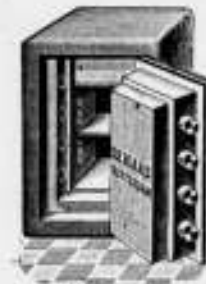

**DE HAAS.**

N. V. Rotterdamsche Brandkastenfabriek voorheen  
Jb. de Haas & Zoon.

**ROTTERDAM.**

SPECIAL FABRIEK VAN  
Pantserkasten. — Kluisdeuren. — Pantserkelders. — Safe-inrichtingen, enz.  
OPGERICHT 1840.  
Magazijn: Wijnhaven 63. Fabriek: Elisabethstraat.  
Filiaal Lange Houtstraat 24 's HAGE.

Amsterdamsche Jalousiefabriek  
Opgericht 1875.  
Speciale Fabriek voor  
**ROLLUIKEN. ZONSCHERMEN.**  
Marquisen, Tochtschermen en Serrebedekking.  
Geschilderde Winkelgordijnen.  
Tuintenten en Tuinparasols met en zonder tafel, Glasjalouisen, enz.  
Eenig Adres voor HOUTEN PARKET TAPIJTEN.  
**J. F. KRONER & Zoon.** HOFLYKRANCIERE  
Spuistraat 246, 248, 250, Amsterdam.

**GREY-BALKEN**

In Profielhoogten  
tot 750 m.M.

In Flensbreedten  
tot 300 m.M.

**DIFFERDINGEN**

Alle gewenschte inlichtingen te bekomen bij den Vertegenwoordiger:  
**C. D. VAN DER LINDEN, AMSTERDAM, Singel 544.**

**BALK- en**  
**[-STAAL,**  
alle lengten tot twaalf meter in  
normaalprofielen tot de laagste  
prijzen in voorraad bij  
**DIKEMA & CHABOT,**  
**Rotterdam.**

**P. DOLK & ZONN**  
Rotterdam. — Dordrecht.  
Opgericht 1803.

**Cloisonné**  
**Glas.**

**LIFTEN** SPECIAAL voor  
HANDKRACHT  
tot vervoer van  
Boeken, Spijzen, Goederen,  
Personen enz.  
worden vervaardigd door  
**J. C. VAN STRAATEN.**  
Loosduinsehe weg 855 I, DEN HAAG.

**Scoriae Bricks,**  
20x9x8 — 20x9x10 — 20x9x12 1/2  
en 23x9x10 cm.  
zowel voor KEI- als KLINKER-  
BESTRATING.  
UITSLUITEND VERKRIJGBAAR BIJ  
**W. DEURVORST - Den Haag,**  
Kantoor KRAYENHOFFSTRAAT 54  
tegenover Station Holl. Spoor.

**A.N. DELINT** DELFT  
DEN HAAG  
**Delftsche Wandtegels.**  
Schoorsteenmantels.  
**SECTIEL**  
(voor binnendecoratie en gevelversiering)  
**Berbastegels**  
fabrikaat Joost Thooft en Labouchère.

# GEWAPEND BETON.

Uitvoering van alle werken. Begrotingen en ontwerpen kosteloos.

**Koninklijke Rotterdamsche Cementsteenfabriek**

voorheen

**VAN WANING & Co. — ROTTERDAM — ENSCHEDE.**

Grootste voorraden Riolen, Buizen, Putten, Kolken. enz.

**TH. VAN HEEMSTED E OBELT,**

Mem. San. Inst. London.

Sanitary Engineer.

HOOFDKANTOOR EN MAGAZIJN  
150/1 de Ruyterkade. — **AMSTERDAM**. — Filiaal 44 Rokin.

Hoofdagent voor Nederland en Koloniën van SHANKS & Co. Ld., te Barrhead.

SPECIALITEIT VOOR DE LEVERING VAN COMPLETE BADINRICHTINGEN.

PRIVAAT-INRICHTINGEN. — Shanks Closets zijn nog niet overtroffen.

Porseleinen en Geëmailleerd IJzeren Badkuipen.

Geheer geheel van rood koper, van binnen verind. Zij bederven het water niet, overtreffen al de tot nu toe bestaande en kosten niet meer. Attesten ter inzage.

**CLOSETS, WASHTAFELS, URINOIRS, GOOTSTEENEN ENZ. — VERWARMING en VENTILATIE.**

CHAMBERLAND FILTERS. Systeem Pasteur.

**ELECTRISCHE KACHELS, CONDENSING GAS-KACHELS, zonder afvoer naar buiten. SCEPTIC-TANKS, WARMWATER-VERZORGING, volgens verschillende systemen, ook door middel van het keukenfornuis.**

Begrotingen, prijsopgaven en offertes worden op aanvraag kosteloos toegezonden.



**SHEDDAKEN IN Gewapend Beton,**

ter oppervlakte van pl. min. 8000 Mq. AAN DE FABRIEKEN

Firma **VAN DER LUGT,**

**ROTTERDAM,**

uitgevoerd door de

**N. V. Ind. Maatsch. van F. J. STULEMEYER & Co.**

Constructeurs van Werken in Gewapend Beton te

**BREDA.**

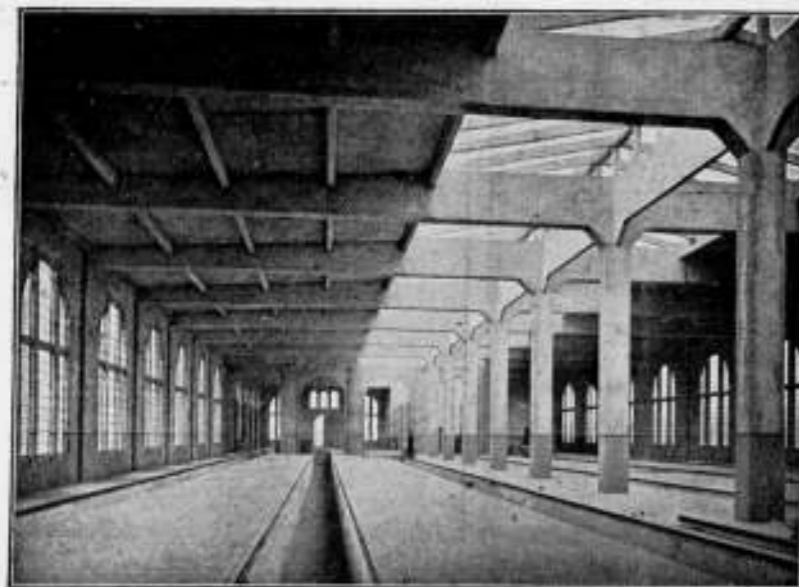

Rijtuigremise der Z. Holl. El. Sp. Mij. te Leidschendam.

**Hollandsche Maatschappij**

tot het maken van werken in

**GEWAPEND BETON.**

DIRECTEUR:

**A. C. C. G. VAN HEMERT.**

Civiel Ingenieur.

'S-GRAVENHAGE.

Conradkade 62.

Interc. Telefoon 2669.

Telegram-Adres: **BETONIJSER**

27<sup>e</sup> JAARGANG · 1907. № 48

# BOUWKUNDIG WEEKBLAD.

· ORGAAN VAN MAATSCHAPPY ·  
· TOT BEVORDERING DER BOUWKUNST ·

**BESTUUR VAN DE MAATSCHAPPY:** A. SALM G.Bz., Voorzitter. W. J. DE GROOT, Vice-Voorzitter. — V. G. A. BOSCH, L. C. DUMONT, G. W. VAN HEUKELOM, D. E. C. KNUTTEL, J. A. MULOCK HOUWER, F. J. NIEUWENHUIS, B. J. OUIËNDAG, J. VERHEUL Dz., P. A. WEELDENBURG.

**COMMISSIE VAN REDACTIE:** Ed. CUYPERS, A. SALM G.Bz., J. VERHEUL Dz.

**REDACTEUR:** C. T. J. LOUIS RIEBER.

**BUREAU VAN REDACTIE:** MARNIXSTR. 402 AMST.

**BUREAU VAN ADMINISTR.** HERDERSTR. 5 DEN HAAG

**UITGEVER:** MOUTON & Co DEN HAAG

**INHOUD** · · · · · **ABONNEMENTSPRIJS**

№. 48. 30 NOVEMBER 1907. Maatschappij tot Bevordering der Bouwkunst. — De Duitse c/y Voorschriften 1907, vervolg van blz. 743. — Brieven uit België, door X. Y. Z. — Landhuis te Velp. — Verslagen van vergaderingen. — Inhoud van tijdschriften. — Berichten. — Bureau voor plaatsing van opzichters en teekenaars. — Aankondiging en afloop van aanbestedingen. — Lijst van Fabrikanten, Leveranciers, enz. — Advertentiën.

voor Nederland: fr. p. p. / 15 — 'sjaars, voor Indië en het Buitenland (bij vooruitbetaling) fr. p. p. / 17. — Prijs DER ADVERTENTIE: van 1-5 regels / 1.—, elke regel meer 20 cents Grootte letters naar plaatsruimte — AANKONDIGING VAN AANBESTEDINGEN 15 ct. p. r. m. premie 2½ maal. — ABONNEMENT VAN ADVERTENTIE tegen belangrijk verminderde prijzen en kosteloze opname der advertentiën in het Tijdschrift der Mij

MAATSCHAPPIJ TOT BEVORDERING DER BOUWKUNST.

MONOGRAFIE VAN DE GRAFELIJKE ZALEN.

Dit door de Maatschappij tot Bevordering der Bouwkunst uitgegeven, rijk geïllustreerd werk, is gereed en wordt binnen enkele dagen in den handel gebracht. De prijs is f 15.— voor een ongebonden en f 18.— voor een in fraaien stempelband gebonden exemplaar.

Ingevolge besluit van het Hoofdbestuur der Maatschappij zal aan de gewone leden die daartoe den wensch te kennen geven, een present exemplaar worden toegezonden na overmaking per postwissel van een bedrag van f 0.35 aan het adres der Maatschappij Marnixstraat 402 te Amsterdam voor vracht en verpakking voor een gewoon en van f 3.35 voor een in linnen stempelband gebonden exemplaar.

Voor leden buitenslands gevestigd zijn deze bedragen respectievelijk f 1.— en f 4.—

In de op Woensdag 27 November gehouden Vergadering van het Hoofdbestuur van de Maatschappij tot Bevordering der Bouwkunst is o. a. besloten dat het Bestuur hetzelfde standpunt blijft innemen in zake de voorgestelde regeling van het M. T. O. aangekondigd in de ontwerp staatsbegroting van het Dienstjaar 1908 Bijl. A. IV Afd., Art. 137 als uitgedrukt in haar adres aan de 2e Kamer der Staten Generaal onder dagteekening van 19 Nov. 1904 (opgenomen in het Bouwk. Weekblad No. 47 v. d. jaar) dat het n.l. ontraden moet een centrale school voor het geheele land te stichten.

In het Gebouw van de Maatschappij tot Bevordering der Bouwkunst, Amsterdam, Marnixstraat 402, is gevestigd een Permanente Tentoonstelling van Bouwartikelen, dagelijks kosteloos te bezichtigen.

Verder sluit het Hoofdbestuur zich geheel aan bij de bekende motie aangenomen op de laatstgehouden Alg. Meivergadering van de Mij. en is van oordeel dat niet alleen het voortgezet Lager Onderwijs, gegeven moet worden aan zoveel mogelijk over het Rijk verspreide scholen, doch dat dit worde voorafgegaan door eenige jaren praktijk en zoodanig geregeld dat praktijk en schoolstudie kunnen afgewisseld worden.

In dien geest zal een adres gezonden worden aan de 2e Kamer der St. Gen.

Wat de strijd aangaat tusschen de baksteen en kalksteenfabrikanten is alsnog geen oordeel uitgesproken aangezien de rapporten van alle Afdelingen der Maatschappij nog niet ingekomen zijn. Mededeeling is gedaan dat op verzoek van den Minister van Landbouw, Nijverheid en Handel de Maatschappij vertegenwoordigd zal zijn in een Commissie van tijdelijken aard met opdracht — om in afwachting van de eventuele oprichting van een Rijksbureau tot onderzoek van bouwmaterialen — de eigenschappen van de hier te lande gemaakte kalkzandsteen aan een onderzoek te onderwerpen, en zich er over uit te spreken, voor welke toepassingen dit materiaal wel en voor welke het niet geschikt is. Dit in verband met de eischen, die aan het materiaal voor verschillende doeleinden in het algemeen belang zijn te stellen.

Van hooger hand is alzoo alle mogelijke medewerking toegezegd om de in vakkringen heerschende verschillende meeningen omtrent de in Nederland voortgebrachte kalkzandsteen te onderzoeken en dat te meer aangezien er voor die industrie schadelijke toestanden bestaan.

In afwachting van de uitspraak van die Commissie is besloten de kolommen van het B. Weekbl. niet open te stellen voor de vele ingezonden stukken pro en contra omdat in die stukken geen zakelijke besprekingen van het materiaal meer voorkomen doch ontaarden in verdachtmakingen van de goede trouw van fabrikanten, rapporteurs, enz.

De verschillende stukken betreffende dit bouw materiaal ingekomen naar aanleiding van de vergadering van de Afd. Amsterdam van de Mij. zijn aan het bestuur der Afd. ter kennisname toegezonden.











„BOUWMATERIALEN” VOORHEEN **M. LUIJTEN,**  
LEKKERKERK (Hoofdkantoor)  
ROTTERDAM en DORDRECHT.

# TRAS

Vraagt inlichtingen voor de contrôle van goede tras.

## H. WESTENBERG - Almelo.



### Brandvrije Cementijzer-constructies.

Speciaal adres voor goedkope BETONVLOEREN in fabrieken, magazijnen enz.

Maatschappij tot Exploitatie van Staatsspoorwegen.

## AANBESTEDING.

Op DINSdag den 7den Januari 1908, des namiddags ten 2 ure (locale tijd), aan het Centraalbureau der Maatschappij tot Exploitatie van Staatsspoorwegen in het Moreelse Park te Utrecht, van:

Bestek No. 1130.

Het uitbreiden van sporen en wissels met bijkomende werken op het emplacement OUDEWATER.

Begroting f 46000.—.

De besteding geschiedt volgens § 38 van het bestek.

Het bestek ligt van den 28sten November 1907, ter lezing aan het Centraalbureau in het Moreelse Park en aan het bureau van den Sectie-Ingenieur H. J. VAN HOORN, te Utrecht, en is op franco aanvraag (per brief) aan genoemd Centraalbureau (Dienst van Weg en Werken) te bekomen, tegen betaling van f 1.00.

Inlichtingen worden gegeven aan het Centraalbureau (Dienst van Weg en Werken) en door den Sectie-Ingenieur voornoemd. Aanwijzing op het terrein zal geschieden den 28sten December 1907 ten 10.40 ure voormiddag (West Europeesche tijd).

Utrecht, den 25sten November 1907.

Bij de gemeentewerken te 'S.HERTOGENBOSCH kunnen worden geplaatst

A. voor den tijd van 8 à 9 maanden  
een bouwkundig opzichter-teekenaar

op een salaris van f 90.— per maand.

B. voor den tijd van 5 maanden

een bouwkundig teekenaar

op een salaris van f 80.— per maand.

Indienst-treding spoedig.  
Sollicitanten zijn, onder toezending van afschriften van diploma's en getuigschriften en met vermelding van leeftijd en loopbaan, uiterlijk 10 December a.s. te richten tot den Ingenieur-Architect der gemeente, die daarvoor te spreken zal zijn 5 en 6 December a.s. des namiddags.

Portland-Cement „Karlstadt”.  
**KEIEN.**  
Graniet. Zandsteen.  
Bazalt. Draadglas.  
**FERD. ENGERS**  
AMSTERDAM.  
**ASPHALT**  
VOOR  
**rijwegen en voetpaden.**

N. V. Fabrieken van Nageperste en andere Steenen  
VOORHEEN **Fr. VAN DE LOO Sr.**  
**DIEREN.**

NAGEPERSTE Gevel-, Sier- en Profielsteenen.  
Verblendsteenen en Bricorna  
IN VERSCHILLENDE KLEUREN.

**NEDERLANDSCHE  
MAATSCHAPPY VOOR  
MONIER WERKEN**  
DIRECTEUR J.N. LANDRE.

**CEMENT YZERWERKEN**  
VOLGENS SYSTEEM  
**MONIER**  
EEN AANVERWANTE STELSELS

**BETONWERKEN VAN  
ALLERLEI AARD**  
AMSTERDAM  
KANTOOR EN FABRIEK  
JAAGPAD No. 53 OMYAL (Weesperzijde.)  
TELEFOON No. 3028.

Fabriek van Houten Parketvloeren.  
**AUG. LACHAPPELLE, BREDA.**



Beveelt zich aan voor de levering van  
Houten Parketvloeren,  
eenvoudig of rijk van teekening in verschillende systemen, massief, opgelegd, vochtwierend, ook systeem „tapis”, op het oog gelijk aan massieve vloeren.

Houten Asphalt Tegels.

Catalogi, beschrijvingen en prijzen op aanvraag.

Ministerie van Waterstaat.  
LANDSGEBOUWEN.



## AANBESTEDING.

Op Woensdag 18 December 1907, des voormiddags ten 11 ure, zal, onder goedkeuring van den Minister van Waterstaat, aan het gebouw van zijn Departement, te 's Gravenhage, worden aanbesteed:

Het onderhoud en herstel van de Landsgebouwen te 's GRAVENHAGE, gedurende 1908.

Raming f 53 650.

Het bestek no. 76 ligt na 4 December 1907 ter lezing aan het gebouw van het Ministerie van Waterstaat, aan de lokalen der Provinciale Besturen, aan het bureau van den Rijksbouwmeester in het 2de District, Nassau Odijskstraat n<sup>o</sup>. 59 te 's Gravenhage, en is voorts op franco aanvraag, tegen betaling der aan den voet daarvan vermelde kosten, te bekomen bij de firma Gebroeders VAN CLEEF, boekhandelaars, Spui n<sup>o</sup>. 287 te 's Gravenhage, en door hare tusschenkomst in de voornaamste gemeenten des Rijks.

Inlichtingen zijn te bekomen bij voornoemden Rijksbouwmeester en bij den Opzichter bij de Landsgebouwen H. E. VAN DER WATEN, Binnenhof te 's Gravenhage.

's-Gravenhage, 19 November 1907.

**HENRI HUINCK & ALEX. IMHOFF**  
ROTTERDAM

**TORFIT**  
**URINOIRS**

BLIJF  
STEDS REUKLOOS  
ZONDER KOSTBARE  
WATERSPOELING

Hollandsche IJzeren Spoorweg-Maatschappij.

## AANBESTEDING.

Op MAANDAG, den 16den December 1907, des namiddags ten half twee ure (Greenw. tijd), zal in het Centraal Personenstation te Amsterdam, in het lokaal naast de wachtkamer 3de klasse (ingang vestibule) worden aanbesteed volgens bestek No. 1102:

Het uitvoeren van Grond- en Spoorwerken, het verbreden van de vaste Brug bij K.M. 71.449 en bijkomende werken ten behoeve der uitbreiding van het Stationsemplement ZAANDAM (Zuidzijde).

Begroting f 24200.—.

Het bestek met 2 teekeningen is tegen betaling van f 2.— en het bestek zonder de teekening tegen betaling van 0.75 verkrijgbaar aan het Centraal-Administratie-gebouw der Maatschappij aan het Droogbak te Amsterdam, Dienst van Weg en Werken, kamer 150, of op franco aanvraag aan dien Dienst, met toezending van het bedrag in postwissel, (postzegels worden niet in betaling genomen en aan aanvragen zonder postwissel wordt geen gevolg gegeven).

Aanwijzing op het terrein zal worden gedaan den 11den December 1907 te 11 uur v.m. spooitijd.

De Raad van Administratie.

**Echt Haeusler'sche  
Houtcementen Dakbedekking.**

Bekwame dakdekker-, bliklager- en bouwwerkmeesters als  
**UITVOERENDE VERTEGENWOORDIGERS**  
voor Nederland en Koloniën worden GEVRAAGD.  
BRIEVEN MET REFERENTIËN TE ADRESSEEREN AAN DE FIRMA  
**C. F. BEER. KEULEN (RIJN).**  
GENERAAL-VERTEGENWOORDIGER DER FIRMA  
C. S. HAESLER. — UITVINDER DER HOUTCEMENT.  
48 Gouden Medailles. — 7 Patenten. — Meerdere Hofdiploma's.

NOTITIE: Gelijktijdig breng ik ter kennis der Heeren Belanghebbenden dat de firma N. V. Handel in Bouwmaterialen v. I. A. SMITS & ZON, AMSTERDAM sedert 1 Jan. 1906 niet meer mijne vertegenwoordigers voor Nederland en Koloniën zijn, en noch door mij noch door de firma Carl Sam. Haeusler direct Haeusler's houtcement aan deze firma geleverd wordt.



**ATELIER VOOR  
GEBRAND- en GEFLEURD  
SCHILDERD  
en GEKLEURD  
GLAS IN LOOD**

**J. J. B. BOUVY**  
DORDRECHT.  
FILIALER:  
AMSTERDAM en ROTTERDAM.

IN DE SPEYKERMANDT

**HYDREX  
Waterdicht Vilt.**

Voor het bekleeden van **BETONWERKEN** als:  
RESERVOIRS, PUTTEN, FUNDEERINGEN enz.

Duurzamer en meer afdoend dan asfalt.  
Betonwerken bekleed met **HYDREX VILT** zijn  
absoluut waterdicht, zelfs bij den grootsten waterdruk.

Inlichtingen verstrekt het Technisch Bureau

**MOENS & BECK,**  
te BLOEMENDAAL.

**H.H. Architecten**

laat muren en plafonds bepleisteren met

**ROBINSON'S  
ALBAST  
CEMENT** = wordt Glashard.  
helder wit.  
kan worden afge-  
wasschen.  
kan **DIRECT**  
worden beschil-  
derd.

wordt steeds met groot succes toegepast in:  
Ziekenhuizen, Sanatoriums, Militaire Hospitalen, Kazernen, Gestichten, Kerken, Kloosters, Scholen, Schouwburgen, Electriche Centralen, Kantoorgebouwen, Particuliere Gebouwen, enz., enz.

Ook voor Buitenwerk.

PROSPECTUS OP AANVRAAG.

ALLEENVERKOOPERS

**G. VAN LENT & Co.**

NIEUWEHAVEN 163.  
ROTTERDAM.

**Separatie en  
Plafondplaten**

worden door mij tegen de meest  
concurrerende prijzen geleverd.  
Grote voorraad in verschillende  
maten voorradig.

Worden Verlegenwoordigers gevraagd.  
**Gebr. MIJNLIEFF - Nijmegen.**

**LIFTEN** SPECIAAL voor  
HANDKRACHT  
tot vervoer van

Boeken, Spijzen, Goederen,  
Personen enz.

worden vervaardigd door  
**J. C. VAN STRAATEN,**  
Loosduinsche weg 855 i, DEN HAAG.

**W.C.J. VAN DER MEIJDEN**

NIEUWE HAVEN 1-3  
DEN HAAG  
STOOMJALOUZIEËN  
FABRIEK OPPER 1888.



HOUTEN EN STAAL ROLLUIKEN

**KOKOSGIPSPLATEN VOOR PLAFONDS EN MUREN.**

SOLIEDSTE EN LICHTSTE MATERIAAL GEHEEL GEHOOR- EN BRANDVRIJ.

DIK 1 1/2 - 2 - 2 1/2 - 3 - 4 - 5 - 6 en 7 c.M.

LANG 2 METER, BREED 0.50, 0.33 1/2, en 0.25 METER.

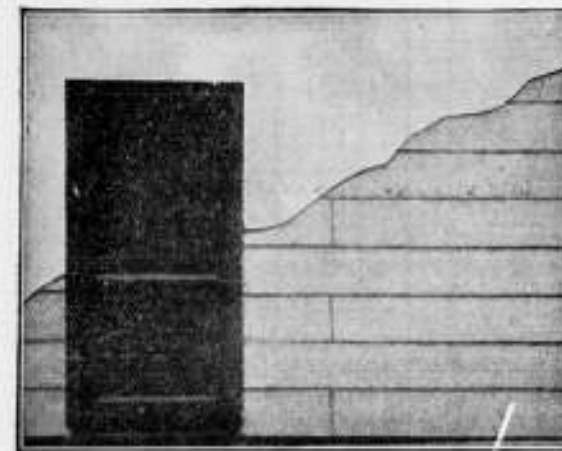

KAN ZEER  
SPOEDIG GE-  
SCHILDERD EN  
BEHANGEN WOR-  
DEN. BIJZONDER  
GESCHIKT VOOR  
SCHOLEN,  
MAGAZIJNEN,  
FABRIEKEN,  
ENZ. ENZ.

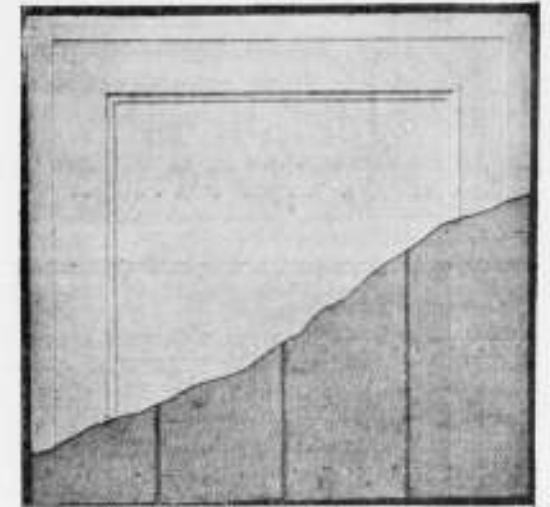

VRAAGT MONSTERS EN PRIJZEN.

**H. H. DE HAAN, Kantoor en Magazijn: Graafschesstraat 59, Nijmegen.**

**Het Betonijzer der Toekomst  
„KAHN SYSTEM“**



eenvoudig en economisch voor alle werken in

Zoals: **GEWAPEND BETON.**

**BRUGGEN  
FUNDEERINGEN  
KOLOMMEN  
RESERVOIRS  
PIJLERS  
VIADUKTEN  
ENZ. ENZ.**

**UITGEWERKTE PLANNEN**  
en **TEKENINGEN** voor uitvoeren  
werken worden kosteloos verstrekt.

**GEILLUSTREERDE BROCHURE**  
op aanvraag gratis en franco.

**Handelmaatschappij van R. S. STOKVIS & ZONEN.**

Afdeeling IJzer en Staal.

ROTTERDAM.



**Patent Exhaust Ventilator,**

Schoorsteenkappen — Luchtinjectors enz.  
voor het ventileren van lokalen, het bevorderen der trekking  
en het tegengaan van valwinden in schoorsteenen.

PRIJZEN LAAG. CAPACITEIT HOOGER  
dan elk bekend systeem.

Vraagt de prijs-courant van November 1907.

**D. P. H. HASSELMAN,**  
AMSTERDAM, Spaarndammerstraat 52-60.  
Telefoon No. 857

**R. S. STOKVIS**

FABRIEK  
KOPERWERKEN  
UITVOERING GEGEELTWERPEN  
VAF  
HARCHITECTEN

ARNHEM



**GEBR. VAN DER VLIET,**  
Izer- en Staalhandel  
**AMSTERDAM.**

STAAF-, BAND-, PLAAT-, HOEK- en T-IJZER, enz.  
STALEN BALK- en L-J-PROFIELEN. —  
GEGOTEN BÖHLERSTAAL.

van 8 tot 32 v.M. voorradig

tot 30 c.M. voorradig

Alleen verkoop van P. L. H. Kroonijzer en Wilh. S. M. Vloetijzer.



STAKDOOREN ANNOADIC.  
VOCHTWEREND.  
ISALEEREND.  
BRANDVRY

DE BESTE BINNEN VAN  
DE BODWT MEN VAN  
BRUCKNER-PLATEN  
VRAACT PROSPECTUS  
VRAACT INDUSTRIA  
FABRIEK "BREDFA" GOEDKOOP  
KONNEN DIRECT  
BEHANGEN GEWIT OF  
BESCHILDERD WORDEN.

LANG: 66 1/4  
HOOG: 50 1/4  
DIK: 6 EN 8 1/4

**PRISMA'S LUXFER.**

Sousterrain, verlicht door Luxfer vloertegels.



Voor inlichtingen wende men zich tot **W<sup>M</sup>. VAN RIJN,**  
Keizersgracht 181. Amsterdam. — Telefoon No. 2621.

EIGENHAARD  
— IS —  
GOUD WAARD

FIRMA  
JAN JAARSM  
HAARDEN  
voor  
ANTHRACIET  
HOUT EN GAS  
DEN HAAG  
LONDEN PARIJS  
BRUSSEL

OOST WEST  
THUIS BEST

v. d. Schuijt & Kuntze,  
INGENIEURS,  
AMSTERDAM.

Centrale  
Verwarming.

Pijpleidingen,  
Ribbenbuizen, enz.

Société Anonyme Métallurgique  
d'AUBRIVES & VILLERUPT.  
Siège Social à Aubrives (Ardennes).  
**Gegoten IJzeren Buizen**  
met bijbehorende hulpstukken.  
HOOFDAGENT voor Nederland  
**W. DEURVORST.** — Den Haag,  
Kantoor: Krayenhoffstraat 54.  
Onderneemt het leveren en leggen van  
Buizen en Hulpstukken voor GAS- en  
WATERLEIDING.

**GEB<sup>S</sup>. VAN MALSEN. DEN HAAG.**  
STOOTTIMMERFABRIEK.  
Deuren, lijsten, betimmeringen, en  
parketvloeren.

De N. V. 's Gravenhaagsche Machinefabriek, Metaal- en IJzergieterij  
v/h **SPOOR, WIJNVOORD & Co.,**  
**Zuidwest Buitensingel 39**

bericht aan belanghebbenden, dat zij heeft gekocht van de N. V.  
Pletterij v/h. ENTHOVEN & Co. eene groote collectie houten en  
koperen modellen waaronder van

**Kolommen, Lantaarnpalen, Straatkolken, Ramen, enz.**

voor de levering waarvan zij zich beleeft aanbeveelt. Levering in  
kortst mogelijken tijd tegen uiterst concurrerende prijzen.



**DE HAAS.**

N. V. Rotterdamsche Brandkastenfabriek voorheen  
Jb. de Haas & Zoon.

**ROTTERDAM.**

SPECIAL FABRIEK VAN

Pantserkasten. — Kluisdeuren. — Pantserkelders. — Safe-inrichtingen, enz.  
OPGERICHT 1840.

Magazijn: Wijnhaven 63. Fabriek: Elisabethstraat.  
Filiaal Lange Houtstraat 24 's HAGE.

Amsterdamsche Jalousiefabriek  
Opgericht 1875.

**ROLLUIKEN. ZONSCHERMEN.**

Marquisen, Tochtschermen en Serrebedekking.  
Geschilderde Winkelgordijnen.  
Tuintenten en Tuinparasols met en zonder tafel, Glasjalousiën, enz.  
Eenig Adres voor HOUTEN PARKET TAPIJEN.

**J. F. KRONER & Zonen.** HOFLEVERANCIERS  
Spuistraat 246, 248, 250, Amsterdooam.

**GREY-BALKEN**

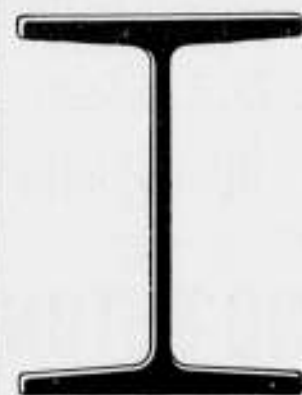

In Profielhoogten  
tot 750 m.M.

In Flensbreedten  
tot 300 m.M.

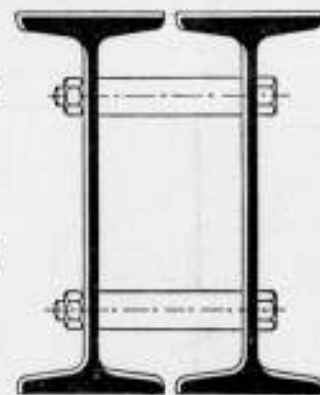

**DIFFERDINGEN**

Alle gewenschte inlichtingen te bekomen bij den Vertegenwoordiger:

**G. D. VAN DER LINDEN, AMSTERDAM, Singel 544.**

**BALK- en  
-STAAL,**

alle lengten tot twaalf meter in  
normaalprofielen tot de laagste  
prijzen in voorraad bij

**DIKEMA & CHABOT,  
Rotterdam.**

**Een best en  
voordeelig  
adres voor**

**ROLLUIKEN,  
Jalousiën, Markiezen,  
Zonschermen**

en alle benodigdheden op dit gebied  
vindt U aan de nieuw Electrisch inge-  
richte Fabriek van

**J. P. SENFT te Haarlem.**

Heeren aannemers vraagt prijsopgaaf.

Naaml. Venn.

**Dordrechtsche Asphaltfabriek**  
v/h. f<sup>r</sup>. **ROODENBURG & Co.**

ASPHALT-DAKPAPIEREN  
CEMENT-MASTIEK ) MERK  
HOUTCEMENT ) "ETNA"  
PAPPOLEUM

ASPHALTVLOEREN en  
DAKBEDEKKINGEN

worden onder veeljarige garantie  
uitgevoerd.



**AMSTERDAMSCH  
ASPHALTFABRIEK.**  
VAN DEN BERG & VIÉTOR.  
Houtcement - Cementmastic  
ASPHALTVLOEREN.

**N.V. Utrechtsche  
Asphaltfabriek**

v/h Firma **STEIN & TAKKEN,**

**VULKAAN** Hout-Cement / Dakbe-  
Cement-Mastix / dekking

ASPHALTVLOEREN, enz.

# GEWAPEND BETON.

Uitvoering van alle werken. Begrotingen en ontwerpen kosteloos.

**Koninklijke Rotterdamsche Cementsteenfabriek**

voorheen  
**VAN WANING & Co. — ROTTERDAM — ENSCHEDE.**

Grootste voorraden Riolen, Buizen, Putten, Kolken. enz.

**TH. VAN HEEMSTEDÉ OBELT,**

Mem. San. Inst. London.

Sanitary Engineer.

HOOFDKANTOOR EN MAGAZIJN  
150/1 de Ruyterkade. — **AMSTERDAM** — Filiaal 44 Rokin.  
Hoofdagent voor Nederland en Koloniën van SHANKS & Co. Ld., te Barrhead.

SPECIALITEIT VOOR DE LEVERING VAN COMPLETE BADINRICHTINGEN.

**PRIVAAT-INRICHTINGEN.** — Shanks Closets zijn nog niet overtroffen.

Porseleinen en Geëmailleerd IJzeren Badkuipen.

Gezette geheel van rood koper, van binnen vertind. Zij bederven het water niet, overtreffen al de tot nu toe bestaande en kosten niet meer. Attesten ter inzage.

**CLOSETS, WASCHTAFELS, URINOIRS, GOOTSTEENEN ENZ. — VERWARMING en VENTILATIE.**  
CHAMBERLAND FILTERS. Systeem Pasteur.

**ELECTRISCHE KACHELS, CONDENSING GAS-KACHELS,** zonder afvoer naar buiten. **SCEPTIC-TANKS,** **WARMWATER-VERZORGING,** volgens verschillende systemen, ook door middel van het keukenfornuis.

Begrotingen, prijsopgaven en offertes worden op aanvraag kosteloos toegezonden.

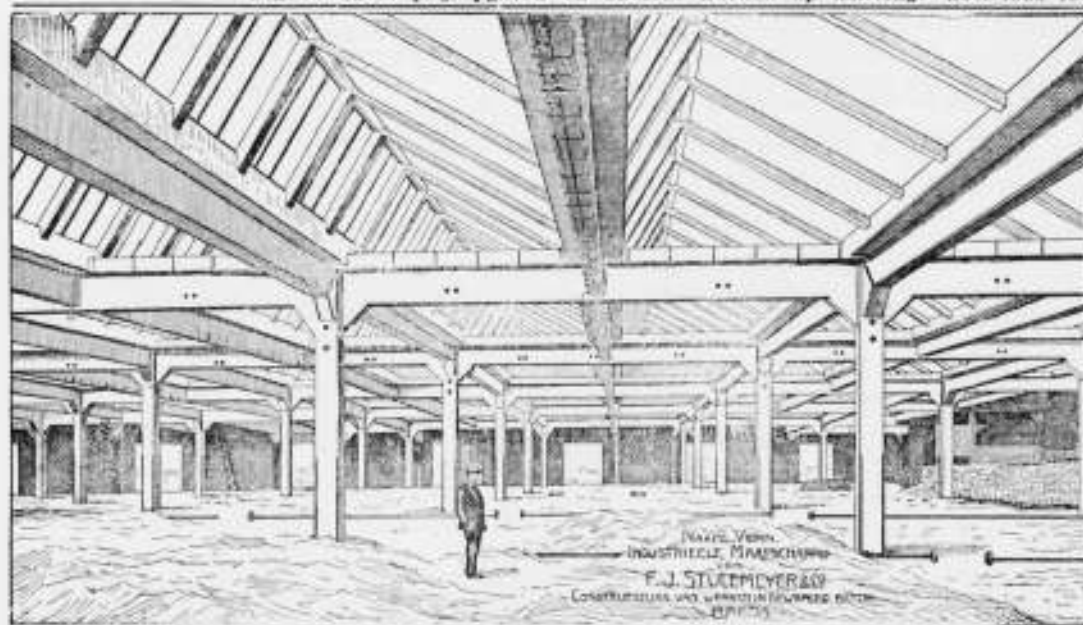

**SHEDDAKEN IN**  
**Gewapend Beton,**

per oppervlakte van pl. min. 8000 Mq.  
AAN DE FABRIEKEN

Firma **VAN DER LUGT,**  
**ROTTERDAM,**  
uitgevoerd door de

**N. V. Ind. Maatsch. van**  
**F. J. STULEMEYER & Co.**

Constructeurs van Werken  
in Gewapend Beton te  
**BREDA.**

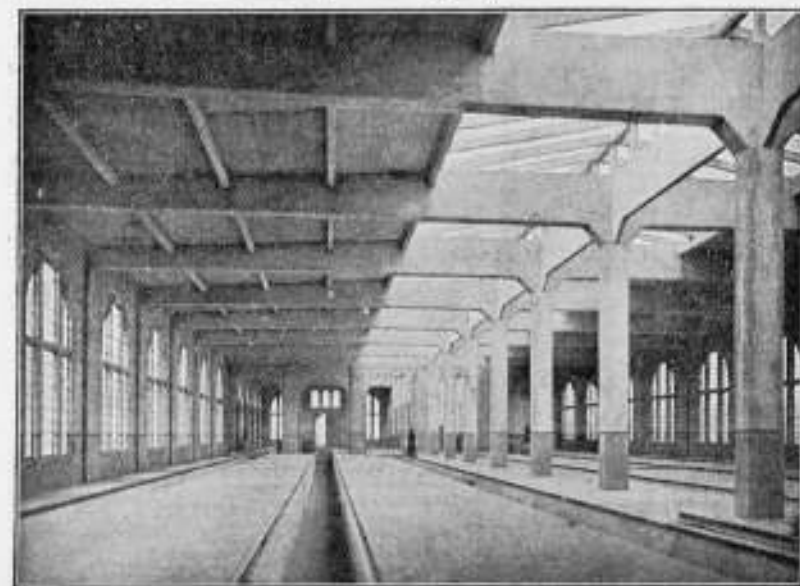

Rijtuig-reunis der Z. Holl. El. Sp. Mij. te Leidschendam.

**Hollandsche Maatschappij**

tot het maken van werken in

**GEWAPEND BETON.**

DIRECTEUR:

**A. C. C. G. VAN HEMERT.**

Civiel Ingenieur.

'S-**GRAVENHAGE.**

Conradkade 62.

Interc. Telefoon 2669.

Telegram-Adres: **BETONIJSER**

27<sup>E</sup> JAARGANG 1907. N<sup>o</sup> 49

# BOUWKUNDIG WEEKBLAD.

ORGAAN VAN DE MAATSCHAPPIJ  
TOT BEVORDERING DER BOUWKUNST.

**BESTUUR VAN DE MAATSCHAPPIJ:** A. SALM G.Bz. Voorzitter. W. J. DE GROOT, Vice-Voorzitter. — V. G. A. BOSCH, L. C. DUMONT, G. W. VAN HEUKELOM, D. E. C. KNUTTTEL, J. A. MULOCK HOUWER, F. J. NIEUWENHUIS, B. J. OUDÉNDAG, J. VERHEUL Dz., P. A. WEELDENBURG.

**COMMISSIE VAN REDACTIE:** ED. CUYPERS,  
A. SALM G.Bz., J. VERHEUL Dz.  
**REDACTEUR:** C. T. J. LOUIS RIEBER.

**BUREAU VAN REDACTIE:** MARNIXSTR. 402 AMST.  
**BUREAU VAN ADMINISTR.** HERDERSTR. 5 DEN HAAG  
**UITGEVERS:** MOUTON & Co DEN HAAG

**INHOUD** **ABONNEMENTSPRIJS**

N<sup>o</sup> 49, 7 DECEMBER 1907. Mededeelingen betreffende de Maatschappij. — Gebouw van de Christelijke Jongelingsvereniging te Haarlem. — De Duitse c/y Voorschriften 1907, vervolg van blz. 787. — Brieven uit België, door X. Y. Z. — Brandende vraagstukken. — Inhoud van tijdschriften. — Verslagen van vergaderingen. — Berichten. — Bureau voor plaatsing van opzichters en teekenaars. — Aankondiging en ahoop van aanbestedingen. — Lijst van Fabrikanten, Leveranciers, enz. — Advertentiën. — Bij dit nummer behoort een plaat.

voor Nederland: fr. p. p. / 15 — 's jaars, voor Indië en het Buitenland (bij vooruitbetaling) fr. p. p. / 17.— Prijs den ADVERTENTIEN: van 1—5 regels / l.—, elke regel meer 20 cents Grootte letters naar plaatsruimte. — AANKONDIGING VAN AANBESTEDINGEN 15 ct. p. r. m. premie 1/2 maal. — ABONNEMENT VAN ADVERTENTIEN tegen belangrijk verminderde prijzen en kosteloze opname der advertentiën in het Tijdschrift der Mij.

## MAATSCHAPPIJ TOT BEVORDERING DER BOUWKUNST.

Wegens ongesteldheid van den tegenwoordigen functionaris wordt gevraagd een waarnemend

REDACTEUR VOOR HET BOUWKUNDIG WEEKBLAD.

Zich schriftelijk aan te melden p/a. A. SALM G.Bz., Voorz. v. d. Mij., Weesperzijde 26, Amsterdam.

Onderstaand adres is door het Hoofdbestuur verzonden:

Amsterdam, 6 December 1907.

*Aan de Tweede Kamer der Staten-Generaal.*

geeft met verschuldigde eerbied te kennen, het Hoofdbestuur van de Maatschappij tot Bevordering der Bouwkunst,

dat het met de grootste belangstelling heeft kennis genomen, van de aanhangige regeeringsvoorstellen, betreffende het Middelbaar Technisch Onderwijs;

dat evenwel de hoofdgedachten, welke ten grondslag liggen, aan deze voorstellen, tot zijn leedwezen voor het Bestuur eene teleurstelling zijn:

1<sup>o</sup>. omdat met de reorganisatie der Kweekschool voor Machinisten tot eene middelbare technische school, aangekondigd in de ontwerp-staatsbegrooting, bijlage A, IVe afdeling art. 137, ongeveer beoogd wordt eene zelfde school als de in 1904 voorgestelde Centrale Middelbare Technische school te Haarlem.

Dit blijkt onder meer:

a. uit de zinsnede, „dat de Kweekschool mits met krachtigen steun der overheid tot eene middelbaar technische school uitgebreid en gereorganiseerd, inderdaad de noodige capaciteit zal bezitten, om aan de om voorziening roepende behoefte *volkomen* te beantwoorden”,

(blz. 33, 1e kolom, regel 14—18 van onder);

b. uit de zeer hoge begrooting van exploitatiekosten;

c. uit het groot aantal in de school te plaatsen leerlingen, dat tot 720 zal kunnen stijgen.

Dat het Bestuur in het belang van het M. T. O., Uwe aandacht vestigt op zijn tot U gericht adres van 15 November 1904, waarvan afschrift hierbij gaat, (zie bijlage) (\*)

2<sup>o</sup>. Omdat het Hoofdbestuur met tal van technische lichamen en personen van oordeel is, dat voor eene goede vorming van den opzichter en met dezen gelijk te stellen personen, aan het onderwijs op de Middelbare Technische Scholen eene praktische vorming en ervaring moet voorafgaan.

Redenen waarom adressant zich tot U wendt met het eerbiedig verzoek, om Uwe goedkeuring niet te hechten aan de voorgestelde reorganisatie van de Kweekschool voor Machinisten en den Minister uit te noodigen andere voorstellen te willen indienen, tot voorziening in de behoefte aan middelbaar technisch onderwijs in het geheele rijk.

't welk doende, enz.

*Voor het Hoofdbestuur van de Maatschappij tot Bevordering der Bouwkunst,*

was *gd.* A. SALM, G. Bz.,  
Voorzitter.

In het Gebouw van de Maatschappij tot Bevordering der Bouwkunst, Amsterdam, Marnixstraat 402, is gevestigd een Permanente Tentoonstelling van Bouwartikelen, dagelijks kosteloos te bezichtigen.



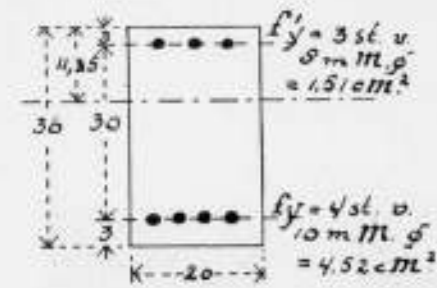

Fig. 8.

4. Bijgaande cement-ijzeren balk is onderworpen aan een moment van 120.000 K.G.c.M., men vraagt de grootste druk in de beton, en de trekspanning in het ijzer, als die in de beton wordt verwaarloosd.

Uit (17) volgt

$$x = \frac{14 \times 1,51 + 15 \times 4,52}{20} + \sqrt{\left(\frac{14 \times 1,51 + 15 \times 4,52}{20}\right)^2 + \frac{2}{20} (14 \times 1,51 \times 3 + 15 \times 4,52 \times 33)}$$

$$x = 11,35 \text{ c.M.}$$

Uit (19) volgt dan

$$a_b = \frac{120000}{20 \times 11,35 (11,35 - 3,75) + 14 \times 1,51 \times \frac{8,35}{11,35} \times 30} = 31,7 \text{ K.G.}$$

$$a_y = \frac{15 \times 8,35}{11,35} \times 11,7 = 350 \text{ K.G.}$$

$$a_y = \frac{21,65}{8,35} \times 350 = 908 \text{ K.G.}$$

Voor de berekening der afschuiving moet de afstand  $y_1$  uit (24) worden bepaald.

$$y_1 = \frac{\frac{20 \times 11,35^3}{3} + 14 \times 8,35^2 \times 1,51}{\frac{20 \times 11,35^2}{2} + 14 \times 8,35 \times 1,51} = 7,67 \text{ c.M.}$$

De belasting per M. bedraagt 600 K.G., zoodat  $V = 2 \times 600 = 1200 \text{ K.G.}$  waaruit:

$$r_0 = \frac{1200}{20 (21,65 + 7,67)} = 2,05 \text{ K.G.}$$

$$r_1 = \frac{20 \times 2,05}{4 \times 1 \times 3,14} = 3,27 \text{ K.G.}$$

Voor de bovenbewapening wordt voor  $S = 20 \frac{11,35^2 - 8,36^2}{2} + 15 \times 1,51 \times 8,35 = 780$  en  $I = \frac{120000 \times 11,35}{11,7} = 42970$

$$r_1 = \frac{1200 \times 780}{20 \times 42970} = 1,09 \text{ K.G. en}$$

$$r_1 = \frac{20 \times 1,09}{1 \times 0,8 \times 3,14} = 2,9 \text{ K.G.}$$

Worden de trekspanningen in beton in rekening gebracht dan volgt uit (38)

$$x = \frac{\frac{20 \times 36^3}{2} + 14 (1,51 \times 3 + 4,52 \times 33)}{20 \times 36 + 14 (1,51 + 4,52)} = 18,8 \text{ c.M.}$$

en uit (39)

$$a_{bd} = \frac{120000 \times 18,8}{20 \times 18,8^2 + 20 \times 17,2^2 + 14 (1,51 \times 15,8^2 + 4,52 \times 14,2^2)} = 23,4 \text{ K.G.}$$

$$a_{bt} = \frac{17,2}{18,8} \times 23,4 = 21,4 \text{ K.G.}$$

$$a_y = 15 \times \frac{14,2}{17,2} \times 21,4 = 265 \text{ K.G.}$$

De afschuivende spanning ter hoogte der bovenbewapening zal bedragen, daar  $I = 96410$

$$r_0 = \frac{1200}{96410} \left( \frac{18,8^2 - 15,8^2}{2} + \frac{15 \times 1,51 \times 15,8}{20} \right) = 0,87 \text{ K.G.}$$

$$r_1 = \frac{20 \times 0,87}{1 \times 0,8 \times 3,14} = 2,3 \text{ K.G.}$$

In de neutrale as wordt

$$r_0 = \frac{1200}{96410} \left( \frac{18,8^2}{2} + \frac{11 \times 1,51 \times 15,8}{20} \right) = 2,4 \text{ K.G.}$$

(Wordt vervolgd.)

BRIEVEN UIT BELGIË.

V.

Geachte Heer Redacteur.

Op 17 Oct. j.l. is te Antwerpen op waardige wijze en integenwoordigheid der plaatselijke autoriteiten, het gebouw voor de Vlaamsche Opera voor het publiek geopend. Een gebeurtenis van belang, vooral ook voor de machtige beteekenis van de hier zoozeer dominerende Vlaamsche beweging ook op artistiek gebied. U een denkbeeld te geven van de hooge artistieke waarde van dit belangrijk monument, is de bedoeling van dit schrijven.

Het gebouw, opgericht ter plaatse waar vroeger de overdekte vleesch- en fruitmarkt was, u herinnert zich die lang niet onverdienstelijke gevel van den architect Dielkens nog wel, aan de Avenue des Arts, is gebouwd voor rekening der stad Antwerpen, op onbekrompen wijze en volgens de meest moderne eischen welke thans aan dergelijke gebouwen gesteld worden, door haren bekwamen stadsbouwmeester de heer A. van Mechelen en diens staf.

De voorgevel, waarvan bijgaande plaat een duidelijke voorstelling geeft en mij daardoor van een al te gedetailleerde omschrijving ontheft, is geheel in witte natuursteen opgetrokken en vertoont, met zijne klassieke lijnen en oordeelkundige toepassing van de XVIII eeuwse Fransche bouwwijze, voornamelijk Lodewijk XVI, met zorg en talent op eigen wijze verwerkt, een imposant geheel van rijk decoratief effect. Ook de achtergevel aan de Rue d' Ertborn, evenzoo in natuursteen, met zijne statige zuilenrij is van indrukwekkend aanzien, terwijl de gebogen dakvlakken vol, bevalligheid tot de waarde van het geheel belangrijk bijdragen.

Dit is zoo ongeveer de opvatting die hier schier algemeen gedeeld wordt; en al is er hier of daar bij ernstige beschouwing soms reden tot critiek of wordt het waarom niet dadelijk begrepen, bij welk bouwwerk is dat niet het geval? toch blijft de indruk bestaan dat het den architect volkomen gelukt is een monumentaal en artistiek bouwwerk te scheppen van blijvende waarde en daar ook het interieur met zorg en kennis en volgens de eischen des tijds is saamgesteld, kunnen we er bijvoegen, vol practischen zin.

Wat de indeeling betreft, die in de gevels zoo duidelijk is uitgedrukt, diene het volgende. Breede, over de geheele lengte van de middenpartij van den gevel doorgaande granieten trappen, geven toegang tot de vestibule, waarin de controle plaats vindt en ter weerszijde, in de opgaande pavillons aan den voorgevel, de trappen; achter deze rijk met marmer versierde vestibule ligt, omgeven van een couloir, de groote zaal van circa 8000 M<sup>3</sup> inhoud, welke met balkons, loges etc. plaats biedt voor 1500 personen.

Het tooneel aan de achterzijde grenzende, heeft een scene van 24 M. breedte bij een diepte van 17,50 M, en een hoogte van 25,50 M. waar omheen de noodige kleedkamers, foyers, dienstvertrekken, trappen etc.

De indeeling van het tooneel met zijn zoo zeer gecompliceerd mechanisme voor het manoeuvreeren van coulissen, schermen, etc. is het werk van den Duitschen ingenieur Stegers en moet, volgens 't zeggen van bevoegden, aan de stoutste eischen voldoen. Boven de vestibule aan den voorgevel is de foyer, van ovale grondvorm, voor de eerste plaatsen en daarboven de foyer voor de tweede en derde verdieping. Een en ander wederom met marmer versierd, terwijl het houtwerk van deuren, ramen en lambris van gepolitoerd notenhout is met geel koper beslag. Het geheel kan door 3800 elektrische lampen, op smaakvolle wijze aangebracht, worden verlicht, terwijl ook de kracht voor tooneelschikking benodigd elektrisch is. Een eigenaardigheid van de eigenlijke schouwburgzaal is de afwezigheid van de z.g. n. baignoirs, hetgeen dit grootte voordeel heeft, dat nu de zitplaatsen tot aan den wand kunnen worden doorgetrokken en hun aantal dus beduidend grooter is dan dit bij zalen met baignoirs het geval is, terwijl het met 't oog op een spoedige ontruiming tevens alle voordeelen aanbiedt. Daar verder de zaal veel breedte en betrekkelijk weinig diepte heeft, was het mogelijk de plaatsen alle zoo dicht mogelijk bij de scene te brengen, zoo ook zijn de balkons met het zelfde doel breeder genomen dan dit gewoonlijk gebruikelijk is. Het voordeel van deze schikking is natuurlijk enkel van practischen aard, daar het voor een geheel overzicht der zaal niet bevorderlijk is nu die balkons zoover voorsit springen. Een naar mijn inzicht niet volkomen gelukkige oplossing is de aansluiting van wand en plafond, waaraan nissen van verschillende grootte en vorm geen behagelijk aanzien geven.

Wat echter verder de architectuur van het interieur aangaat,

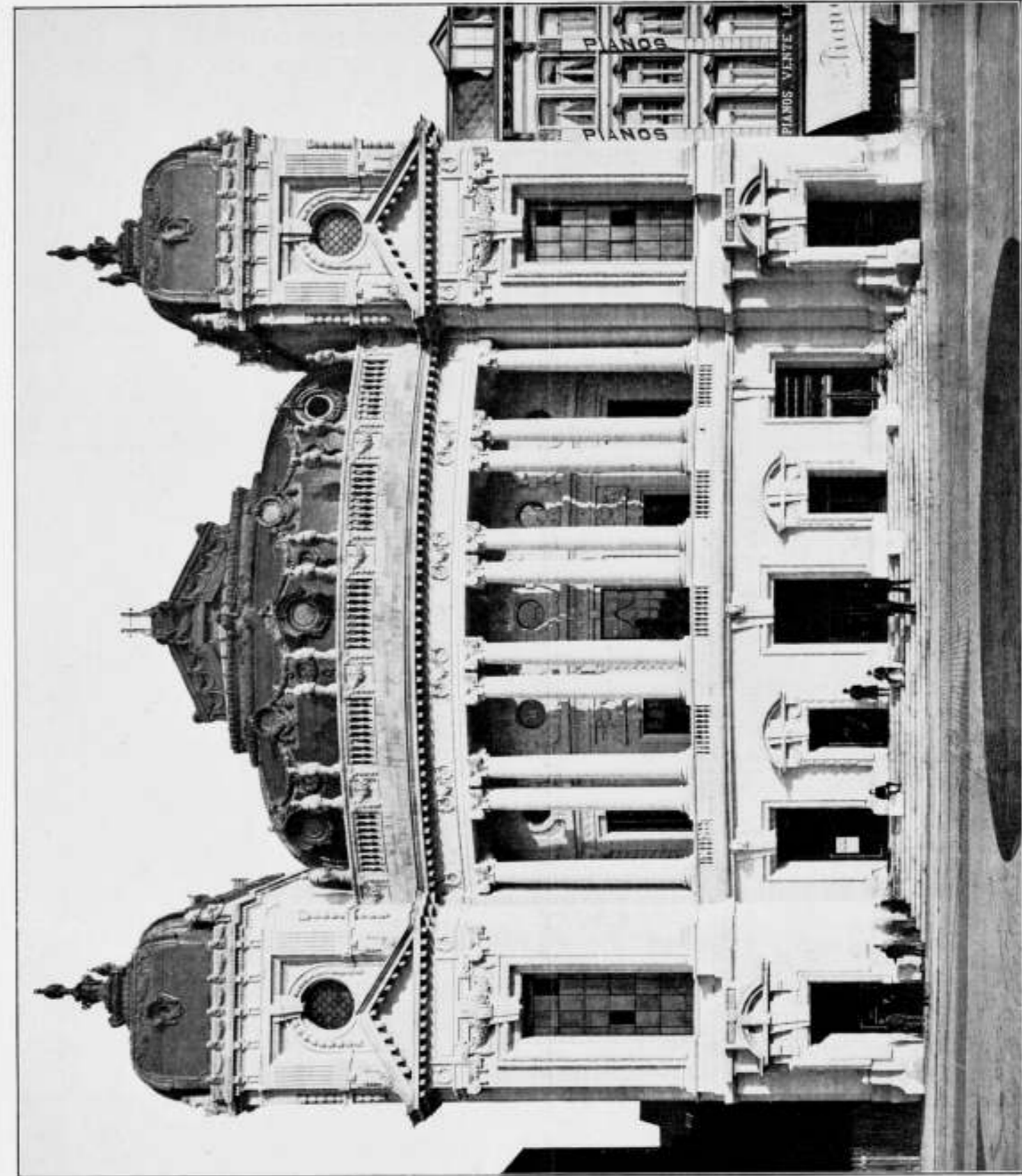

GEBOUW DER VLAAMSCHER OPERA TE ANTWERPEN.

Architect: A. VAN MECHELEN.



hiervan kan getuigd worden, dat het is een waardige pendant van wat het uitwendige te aanschouwen geeft en wanneer later het decoratief schilderwerk zal zijn aangebracht, het geheel van voorname pracht zal wezen.

Wat de constructie betreft, die bijna brandvrij kan genoemd worden, is voor het interieur een ruim gebruik gemaakt van beton-armé, systeem Hennebique, terwijl de kappen van ijzer zijn geconstrueerd. — De kosten van het gebouw bedragen ongeveer 3½ miljoen francs of met inbegrip van het terrein 4 miljoen francs.

Aanvaard mijnheer de redacteur, met mijne beleefde groeten de verzekering van mijne oprechte hoogachting. X. Y. Z.

#### BRANDENDE VRAAGSTUKKEN.

De Gemeenteraad van Amsterdam heeft besloten, dat de tegels van Toorop in de Beurs zullen blijven. Maar het vraagstuk, of iedere versiering voor een hedendaagsch gebouw geschikt kan worden geacht heeft daar door geen oplossing gevonden.

Zij, die in de toekomst openbare gebouwen te versieren krijgen zullen uit wat thans plaats vond de les kunnen trekken, dat men bij zulke versieringen er op bedacht moet zijn, niemand aanstoot te geven.

Toorop had van te voren kunnen bedenken, dat het niet verstandig was, in het voorportaal der Beurs eene figuur aan te brengen, die tal van beursbezoekers moest hinderen, hetzij omdat zij daarin een toespeling konden zien op een geloof, dat het hunne niet was, hetzij omdat zij, ofschoon die figuur als het hoogste beschouwend, het juist daarom ongepast moesten vinden, die in een gebouw, aan den dienst van Mammon gewijd, te plaatsen.

Allerlei andere onderwerpen hadden gekozen kunnen worden. Heel wat onaangenaamheden zouden voorkomen zijn, als men dat zich in tijds had herinnerd.

### INHOUD VAN TJDSCHRIFTEN

De Opmerker, 30 Nov. '97. *Behandeling van verwerde steen met beyt*, door J. L. Tenneeden. Vervolg van *Het verweer der kalkzandsteenfabrikanten*.

Architectura, 30 Nov. Slot van *Herzinning der Woningwet*. Technisch gedeelte. Vervolgen van *Een fundeering op beton-palen* en van „*San Marco*,” *het witte marmer der Venetiaansche paleizen*, door H. Seipp.

De Bouwwereld 27 Nov. Vervolg van *De Dam te Amsterdam VII, verruiming van den Dam (II)*, door Dr. Joh. C. Breen. *Nieuwe opgravingen in het oude Mesopotanië*, door W. A. E. van der Pluijm. *Communicatie van den klopgeest „Joris Prop”*, *ontvangen in een spiritualistische bijeenkomst in een der Rijksgebouwen aan den Hoek van Holland, Anno 1907*; een hekeldicht naar aanleiding der kwestie van loodwit-verf. Bij dit nummer behoort een losse plaat met afbeelding van het *Tropenhuus*, in een gebouw aan de Heerengracht 475 te Amsterdam.

Technisch Weekblad, 29 Nov. Vervolgen van *Bestratingen* en van *Warmtekrachtmachines*.

### VERSLAGEN VAN VERGADERINGEN

Afdeeling 's Gravenhage v. d. Mij. t. Bev. der Bouwkunst. Gewone Vergadering op Vrijdag 13 December 1907 des avonds te 8 uur in zaal 4 van het Zuid-Hollandsch Koffiehuys.

AGENDA: 1. Mededeelingen van het Bestuur. 2. Gebruikelijke verkiezingen der December Vergadering. 3. Voordracht van den heer J. H. Kremer, c. l. Directeur der Naaml. Venn. „Hengelosche Trijpweverij”, te Hengelo (O.); opgeluisterd door wandplaten, monsters, enz. over: DE TRIJP.

S. DE CLERQ, 1e Secretaris.

Afdeeling Amsterdam v. d. Mij. t. Bev. d. Bouwkunst, 22 November 1907. Leden en geïntroduceerden waren in groote getale opgekomen om den spreker van dezen avond, de heer W. A. E. van der Pluijm, oud-architect der Hollandsche opgravingen in Griekenland, te hooren spreken over de Atheensche Acropolis. In een onderhoudende causerie gaf spreker, aan de hand van tal van lichtbeelden, een overzicht van de geschiedkundige en artistieke beteekenis van de Acropolis en hare bouwvallen. Deze dagteekende uit alle tijden, zijn de getuigen van Griekenlands opkomst en bloei.

Daar de zaal bijna den geheelen avond in duisternis was gehuld, wat noteeren onmogelijk maakten, is de korthed van dit verslag zoodanig verklaard, dat men haar niet gebruiken voor gevolgtrekkingen met betrekking tot de beteekenis der voordracht. Integendeel, de Voorzitter der Afdeeling, de heer W. J. de Groot, kon wijzen op de instemming der aanwezigen toen hij de spreker dank en hulde bracht, voor de wijze waarop hij, in het voorrecht die schoone bouwvallen te hebben mogen zien, thans zoovele deed medegenieten.

Afdeeling Utrecht v. d. Mij. t. B. d. Bouwkunst, 22 October 1907. Na opening der vergadering en goedkeuring der notulen werd mededeeling gedaan van het toetreden als lid der Maatschappij van de heeren Corn. de Graaf, N. H. Bollen, C. Th. Kibbeling, H. J. A. Etmans, B. Grootboer en D. P. H. van Oort die tevens als lid der Afdeeling zijn aangenomen.

Van de Mei- en Septembervergaderingen, alsmede van de vergadering van Voorzitters en Secretarissen werd verslag uitgebracht. Door den heer Kok werd het finantieel verslag uitgebracht betreffende de excursie naar Haarlem en omstreken.

Daarna deed de Voorzitter eenige belangrijke mededeelingen over eene bijzondere wijze van fundeeren, speciaal voor bruggen welke werden toegelicht door schetsen op het bord. Deze bijdrage trok zeer de aandacht der aanwezigen, getuige de discussie, welke hierop volgde. De heer de Graaf stelde daarna eenige — meest bekroonde — prijsvraagontwerpen ten toon, welke met belangstelling werden bezichtigd.

Zoowel den heer de Graaf als den Voorzitter werden dank gezegd voor hunne bijdragen.

Vergadering op 29 November 1907. Na opening der vergadering en goedkeuring der notulen werd door den Voorzitter het woord gegeven aan het lid den heer R. Rijksen Gzn. tot het geven van een toelichtend woord voor de te houden kustbeschouwing van het plaatwerk „*Breviarium Grimani*”. De heer Rijksen deelde o. a. mede, dat het oorspronkelijke een der beroemdste, zoo niet het beroemdste getijboek is, dat indertijd vervaardigd is, naar aanleiding van eene opdracht van Kardinaal Grimani, volgens sommigen van Margaretha van Oostenrijk, door Hollandsche en Vlaamsche kunstenaars, waarvan worden genoemd: Hans Memling, Gerard Horenbout, Gerard van der Meije en Lievien van Lathem in 1500 tot 1521. Het berust in de Bibliotheek van San Marco. De reproductie, welke volgens kunstkenner, het origineel evenaart, is uitgegeven door de firma A. W. Sijthoff te Leiden. Met buitengewone belangstelling werden de drie eerste deelen, die ter beschikking waren, bewonderd.

Onder applaus der vergaderden bracht de Voorzitter den heer Rijksen een hartelijk woord van dank, die zijnerzijds toezegging deed om in een volgende vergadering weder eenige deelen van dit prachtwerk ter beschikking te zullen stellen.

De heer Nicolai Electro-techn. Ing. trad toe als kunstlievend lid der Mij. en werd als lid der Afdeeling aangenomen.

De Secretaris.

Afdeeling Haarlem v. d. Mij. t. B. d. Bouwkunst, 27 November 1907. Op voorstel van den Voorzitter, die de vergadering met een woord van welkom tot de aanwezigen opende, werd besloten, om in afwijking van de agenda allereerst het woord te geven aan den heer Van Noppen.

Na een inleidend woord zegt de heer Van Noppen tot onderwerp van zijn voordracht te hebben gekozen „de Basilieken en Centraalbouw van 312—568 n. Chr.”, om het ontstaan der Christelijke kerk aan te toonen. De Christelijke kunst vangt aan met de periode, gewoonlijk genoemd „de oud-Christelijke kunst” met twee tijdperken, nl. dat der Katakomben en dat der Latijnsche kunst. Aangezien het Christendom zich in den aanvang moeilijk kon ontwikkelen door de vervolging der Romeinsche keizers,







**Echt Haeusler'sche  
Houtcementen Dakbedekking.**

Bekwame dakdekker-, bliklager- en bouwwerkmeesters als  
**UITVOERENDE VERTEGENWOORDIGERS**  
voor Nederland en Koloniën worden GEVRAAGD.  
BRIEVEN MET REFERENTIËN TE ADRESSEEREN AAN DE FIRMA  
**C. F. BEER. KEULEN (RIJN).**  
GENERAAL-VERTEGENWOORDIGER DER FIRMA  
C. S. HAUESLER. — UITVINDER DER HOUTCEMENT.  
48 Gouden Medailles. — 7 Patenten. — Meerdere Hofdiploma's.

NOTITIE: Gelijktijdig breng ik ter kennis der Heeren Belanghebbers dat de firma N.V. Handel in Bouwmateriaal v. I. A. SMITS & ZONN, AMSTERDAM sedert 1 Jan. 1900 niet meer mijn vertegenwoordigers voor Nederland en Koloniën zijn, en noch door mij noch door de firma Carl Sam. Haeusler direct Haeusler's houtcement aan deze firma geleverd wordt.



**JAN HAMER & Co.**

Frederiksplein 6 en 8.

AMSTERDAM.

**VEILIGHEIDS-LIFTEN**

2000 Nederlandsche Referenties.

**G. P. J. BECCARI,  
HAARLEM.**

Stoomtimmer- en Lijstenfabriek.

PAUL KRUGERKADE 27. — Interc. Telefoon 1324.

**LIFTEN** van de  
Machinefabriek  
„De Zaan”  
WORMERVEER.

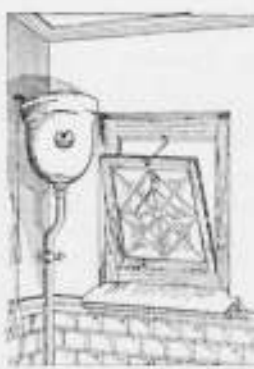

**„PAARL”.**

Geheel NIEUW model

**Spoel-Reservoir**

voor CLOSET-Inrichtingen.

Roestvrij-Zweetvrij-licht.

vervaardigd van Fibronit of Densitas ware, met Koperen binnen constructie.

Vraagt prijzen, beschrijving en catalogus aan

**VALKENIER & DE HAAS,**

Leuvehaven 17. — SANITAIRE ARTIKELN. — Rotterdam.

GEBRUIKT  
Steengas „DRAHTZIEGEL”

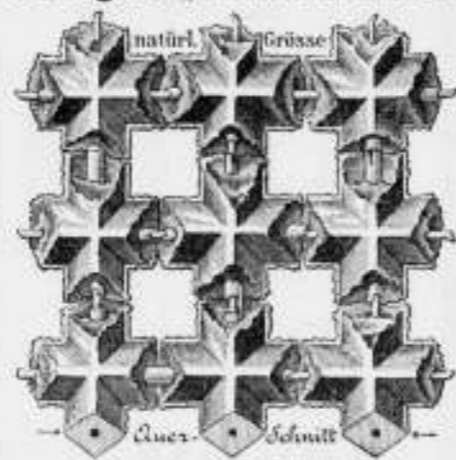

bij het vervaardigen van

Brandvrije Plafonds, Muren, Vloeren,

Omkleeding van Kolommen, Pilaren en alle mogelijke IJzerconstructies, Onderkleding van Trappen, Gebogen Plafonds, enz. Eénig vertegenwoordiger:

**F. A. CLOËR,**  
Prinsengracht 113 — AMSTERDAM.

**J. W. GIPS.**

ATELIER

VOOR BESCHILDERD EN EEN-  
VOUDIG GLAS IN LOOD. † † †

DUNCKLERSTRAAT

HOEK 2DE SWEELINCKSTRAAT.

's-GRAVENHAGE.

Firma **DE LUGT EN SERNE.**

HAARLEM. — Telefoon 569.

Ons fabrikant van PANTSER-  
STALEN BRANDKASTEN  
bleek bij proefneming gehouden van-  
wege het Hoofdbestuur der Posten en  
Telegrafie op 3 Juli 1900 volkomen  
aan de gestelde eischen te voldoen en  
kon na een arbeid van 8 uren met de  
zwaarste inbrekerswerktuigen niet  
worden geopend.

**W.C.J. VAN DER MEIJDEN**  
NIEUWE HAVEN 1-3  
DEN HAAG  
STOOMJALOUZIEËN  
FABRIEK OPGER. 1886.  
  
HOUTEN EN STALEN ROLLUIKEN

**VAN DEN BERG & Co.**  
Prins Hendrikkade 163-164, AMSTERDAM.  
GROOTE SORTERING  
**Sanitaire Artikelen**  
in de nieuwste toepassingen.  
„CALIFONT” Warm-watertoestellen met automaat.  
Nieuwste toepassing voor warmwatervoorziening door het gehele huis naar  
badkuip, wastafel enz.  
**„Lightning” Geysers.**  
Porceleinen Badkuipen en Amerikaansche Geëmailleerde Badkuipen.  
„Twyfords” Aardewerk en „Twyfords” „Adamant” verglaasde vuurkiel.  
Ornamenten voor Electrisc Light. — Huistelefoons in de nieuwste constructie.  
Verschillende Modellen zijn in onze Monstercamers opgesteld en in  
werking te zien, van 's morgens tien uur tot 's middags vijf uur.

**Het Betonijzer der Toekomst  
„KAHN SYSTEEM”**



eenvoudig en economisch voor alle werken in

Zoals: **GEWAPEND BETON.**

**BRUGGEN  
FUNDEERINGEN  
KOLOMMEN  
RESERVOIRS  
PIJLERS  
VIADUKTEN  
ENZ. ENZ.**

**UITGEWERKTE PLANNEN**  
en **TEKENINGEN** voor uitvoeren  
werken worden kosteloos verstrekt.

**GEILLUSTREERDE BROCHURE**  
op aanvraag gratis en franco.

**Handelmaatschappij van R. S. STOKVIS & ZONEN.**

Afdeeling IJzer en Staal.

ROTTERDAM.

**HOUBEN EN STEEGH.**  
Stoomfabriek van Steengoed (Engelsche) buizen en alle soorten van dakpannen.  
te Venlo.

Specialiteit in Steengoed of Engelsche buizen en kruispannen.  
Levering onder strengste keur. — Monsters gratis op aanvraag.

Monsters zijn te zien op de Permanente Tentoonstelling in het Gebouw van de Maatsch.  
t. Bevordering der Bouwkunst, MARNIXSTRAAT 402 te Amsterdam.

**R. S. STOKVIS**  
FABRIEK  
KOPERWERKEN  
UITVOERINGSGESCHIEDEN  
VAN  
ARCHITEKTEN  
ARNHEM



**GEBR. VAN DER VLIET,**  
IJzer- en Staalhandel  
**AMSTERDAM.**

STAAF-, BAND-, PLAAT-, HOEK- en T-IJZER, enz.  
STALEN BALK- en L-PROFIELEN. —  
GEGOTEN BÖHLERSTAAL.

Alleen verkoop van P. L. H. Kroonijzer en Wilh. S. M. Vloeijsz.



# HYDREX

## Waterdicht Vilt.

Voor het bekleden van **BETONWERKEN** als:  
RESERVOIRS, PUTTEN, FUNDEERINGEN enz.

Duurzamer en meer afdoend dan asfalt.

Betonwerken bekleed met **HYDREX VILT** zijn  
absoluut waterdicht, zelfs bij den grootsten waterdruk.

Inlichtingen verstrekt het Technisch Bureau

**MOENS & BECK,**  
te BLOEMENDAAL.

N. V. Fabrieken van Nageperste en andere Steenen  
**VOORHEEN Fr. VAN DE LOO Sr.**  
**DIEREN.**

**NAGEPERSTE Gevel-, Sier- en Profielsteenen.**  
*Verblendsteenen en Bricorna*  
IN VERSCHILLENDE KLEUREN.

**Wed. J. T. HUNCK & Zoon**  
**AMSTERDAM**

(Amstel over Benschdorp's Cacao-fabriek).

**Centraalverwarming en Waterverzorging**

volgens Amerikaansch Systeem.

Voortreffelijk resultaat bij geringe kosten.



## AËROGEENGAS.

Het beste en zekerste systeem,  
— zie de talrijke Attesten — van  
verlichting voor kleine gemeenten,  
Villaparken, Villa's, Gestichten,  
Fabrieken enz.

Wordt tevens als beweegkracht  
dienstbaar gemaakt voor aanleg  
**WATERLEIDING.**

Apparaat zeer eenvoudig,  
zoo gewenscht werkende met  
gewichten, dus zonder Mo-  
tortje, zindelijk, gevaarloos  
en gemakkelijk te bedienen.  
Behalve in vele villa's en  
gestichten, zijn reeds 9 be-  
langrijke dorpen in Neder-  
land, naar ons systeem met  
dit Gas verlicht.

**AËROGEENGAS-MAATSCHAPPIJ.**  
Hoofd-directeur voor Nederland en België  
**Tj. van der Zee,**  
Bezuidenhout. - Rijkhof van Goensstraat 18.  
**DEN HAAG.**  
Interc. Tel. 2658.

## Mondtegraphiedruk.

Goedkooper dan Photolithografie.  
Nette uitvoering. — Snelle levering.

Electriche Lichtdrukinrichting.  
Groothandel in Lichtdrukpapieren.

**H. J. MONDT**  
François Valentijnstraat 13/15, 's GRAVENHAGE.  
Interc. Tel. 520.

## Lichtdrukken.

Deze worden vervaardigd in alle moge-  
lijke kleuren.

De N. V. 's Gravenhaagsche Machinefabriek, Metaal- en IJzergieterij  
v/h **SPOOR, WIJNVOORD & Co.,**

**Zuidwest Buitensingel 39**

bericht aan belanghebbenden, dat zij heeft gekocht van de N. V.  
Pletterij v/h. **ENTHOVEN & Co.** eene groote collectie houten en  
koperen modellen waaronder van

**Kolommen, Lantaarnpalen, Straatkolken, Ramen, enz.**

voor de levering waarvan zij zich beleeft aanbeveelt. Levering in  
kortst mogelijken tijd tegen uiterst concurrerende prijzen.



## DE HAAS.

N. V. Rotterdamsche Brandkastenfabriek voorheen  
Jb. de Haas & Zoon.

## ROTTERDAM.

SPECIAL FABRIEK VAN

Pantserkasten. — Kluisdeuren. — Pantserkelders. — Safe-inrichtingen, enz.  
OPGERICHT 1840.

Magazijn: Wijnhaven 63. Fabriek: Elisabethstraat.  
**Filiaal Lange Houtstraat 24 's HAGE.**

Amsterdamsche Jalousiefabriek  
Opgericht 1875.

**ROLLUIKEN. ZONSCHERMEN.**  
Speciale Fabriek voor  
Marquisen, Tochtschermen en Serrebedekking.

**Geschilderde Winkelgordijnen.**

Tuintenten en Tuinparasols met en zonder tafel, Glasjalouïen, enz.  
Eenig Adres voor HOUTEN PARKET TAPIJTEN.

**J. F. KRONER & Zoon,** HOPLVERANCIËRE  
Spuistraat 246, 248, 250, Amsterdam.

Vertegenw: **C. D. VAN DER LINDEN. AMSTERDAM.**

Tabellen van Draagvermogen op aanvraag gratis.

in lengten tot 25 M.

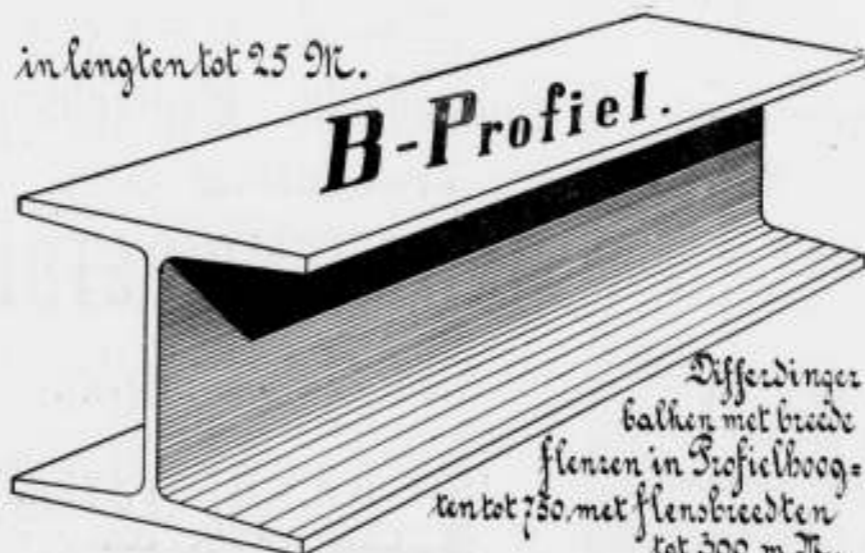

**BALK- en**  
**[ -STAAL,**

alle lengten tot twaalf meter in  
normalprofielen tot de laagste  
prijzen in voorraad bij

**DIKEMA & CHABOT,**  
**Rotterdam.**

**P. DOLK & ZON**

Rotterdam. — Dordrecht.

Opgericht 1803.

## Cloisonné Glas.

**LIFTEN** SPECIAAL voor  
HANDKRACHT  
tot vervoer van

Boeken, Spijzen, Goederen,  
Personen enz.

worden vervaardigd door

**J. C. VAN STRAATEN,**  
Loosduinsche weg 855 I, DEN HAAG.

**W. DEURVORST**  
DEN HAAG. = Krayenhoffstraat 54.

GERUTE & VLAKKE TROTTOIR-  
TEGELS. — ZWEEDSCHE GRA-  
NIETKEIEN. — BAZALT-, LAVA-  
EN MELAPHIRKEIEN.

Gewapend Beton - Asphaltwerken.

**A. N. DELINT** DELFT  
DEN HAAG

Delftsche Wandtegels.

Schoorsteenmantels.

**SECTIEL**

(voor binnendecoratie en gevelversiering)

**Berbastegels**

fabrikaat Joost Thooft en Labouchère.

# GEWAPEND BETON.

Uitvoering van alle werken. Begrotingen en ontwerpen kosteloos.

## Koninklijke Rotterdamsche Cementsteenfabriek

voorheen

### VAN WANING & Co. — ROTTERDAM — ENSCHEDE.

Grootste voorraden Riolen, Buizen, Putten, Kolken. enz.

## TH. VAN HEEMSTEDDE OBELT,

Mem. San. Inst. London.

Sanitary Engineer,

HOOFDKANTOOR EN MAGAZIJN

150/1 de Ruyterkade. — AMSTERDAM. — Filiaal 44 Rokin.

Hoofdagent voor Nederland en Koloniën van SHANKS & Co. Ld., te Barrhead.

SPECIALITEIT VOOR DE LEVERING VAN COMPLETE BADINRICHTINGEN.

PRIVAAT-INRICHTINGEN. — Shanks Closets zijn nog niet overtroffen.

Porseleinen en Geëmailleerd Ijeren Badkuipen.

Geïssers geheel van rood koper, van binnen vertind. Zij bederven het water niet, overtreffen al de tot nu toe bestaande en kosten niet meer. Attesten ter inzage.

CLOSETS, WASCHAFELS, URINOIRS, GOOTSTEENEN ENZ. — VERWARMING en VENTILATIE.

CHAMBERLAND FILTERS. Systeem Pasteur.

ELECTRISCHE KACHELS, CONDENSING GAS-KACHELS, zonder afvoer naar buiten. SEPTIC-TANKS, WARMWATER-VERZORGING, volgens verschillende systemen, ook door middel van het keukenfornuis.

Begrotingen, prijsopgaven en offertes worden op aanvraag kosteloos toegezonden.

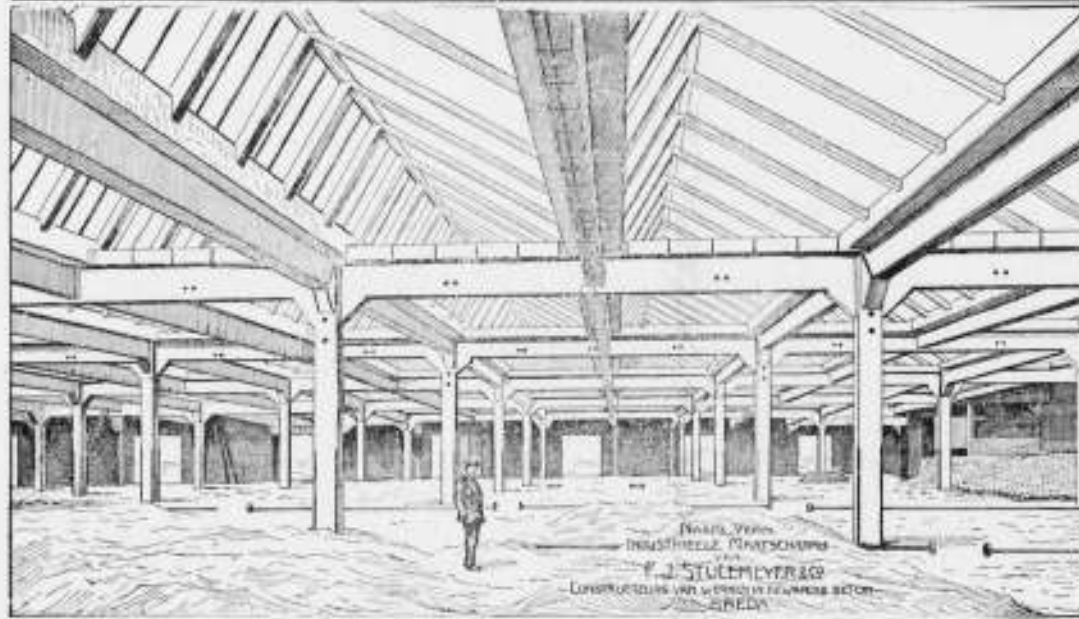

## SHEDDAKEN IN Gewapend Beton,

ter oppervlakte van pl. min. 8000 Mq. AAN DE FABRIEKEN

Firma VAN DER LUGT, ROTTERDAM, uitgevoerd door de

N. V. Ind. Maatsch. van F. J. STULEMEYER & Co.

Constructeurs van Werken in Gewapend Beton te B R E D A.

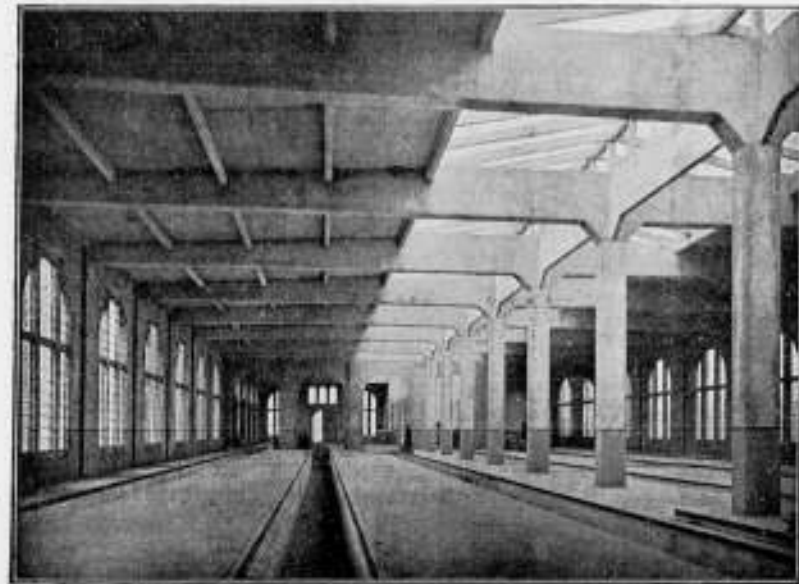

Rijtuig-remise der Z. Holl. El. Sp. Mij. te Leidschendam.

## Hollandsche Maatschappij

tot het maken van werken in

## GEWAPEND BETON.

DIRECTEUR:

A. C. C. G. VAN HEMERT.

Civiel Ingenieur.

'S-GRAVENHAGE.

Conradkade 62.

Interc. Telefoon 2669.

Telegram-Adres: BETONIJZER

27<sup>e</sup> JAARGANG 1907. N<sup>o</sup> 50

# BOUWKUNDIG WEEKBLAD.

• ORGAAN VAN MAATSCHAPPY •  
• TOT BEVORDERING DER BOUWKUNST •

**BESTUUR VAN DE MAATSCHAPPY:** A. SALM G.Bz., Voorzitter. W. J. DE GROOT, Vice-Voorzitter, — V. G. A. BOSCH, L. C. DUMONT, G. W. VAN HEUKELOM, D. E. C. KNUTTEL, J. A. MULOCK HOUWER, F. J. NIEUWENHUIS, B. J. OUËNDAG, J. VERHEUL Dz., P. A. WEELDENBURG.

**COMMISSIE VAN REDACTIE:** ED. CUYPERS, A. SALM G.Bz., J. VERHEUL Dz.

**REDACTEUR:** C. T. J. LOUIS RIEBER.

**BUREAU VAN REDACTIE:** MARNIXSTR. 402 AMST.

**BUREAU VAN ADMINISTR.** HERDERSTR. 5 DEN HAAG

**UITGEVERS:** MOUTON & Co DEN HAAG

**INHOUD** **ABONNEMENTSPRIJS**

N<sup>o</sup>. 50. 14 DECEMBER 1907. Mededeelingen betreffende de Maatschappij. — De Duitse c/y Voorschriften 1907, vervolg van blz. 774. — Brandende vraagstukken. — Prijsvragen. — Boek- en Plaatwerken. — Inhoud van tijdschriften. — Berichten. — Bureau voor plaatsing van opzichters en teekenaars. — Aankondiging en afloop van aanbestedingen. — Lijst van Fabrikanten, Leveranciers, enz. — Advertentiën.

voor Nederland: fr. p. p. / 15.— 'sjaars, voor Indië en het Buitenland (bij vooruitbetaling) fr. p. p. / 17.— Prijs DER ADVERTENTIËN: van 1—5 regels / 1.—, elke regel meer 20 cents Grootte letters naar plaatsruimte. — AANKONDIGING VAN AANBESTEDINGEN 15 ct. p. r. m. premie ½ maal. — ABONNEMENT VAN ADVERTENTIËN tegen belangrijk verminderde prijzen en kosteloze opname der advertentiën in het Tijdschrift der Mij.

### MAATSCHAPPIJ TOT BEVORDERING DER BOUWKUNST.

#### Diploma van Bouwkundig Opzichter.

Op Maandag 24 Februari 1908 en volgende dagen zal in het gebouw van de Maatschappij tot Bevordering der Bouwkunst, Marnixstraat 402 te Amsterdam, het examen worden afgenomen tot het verkrijgen van het Diploma van Bouwkundig Opzichter, ingesteld door de Maatschappij volgens besluit van de Algemeene Vergadering gehouden op 28 Mei 1891.

#### Diploma van Bouwkundig Teekenaar.

Op Maandag 23 Maart 1908 en volgende dagen zal in het gebouw van de Maatschappij tot Bevordering der Bouwkunst, Marnixstraat 402 te Amsterdam, het examen worden afgenomen tot het verkrijgen van het Diploma van Bouwkundig Teekenaar, ingesteld door de Maatschappij volgens besluit van de Algemeene Vergadering gehouden op 27 September 1907.

Zij die deze, of een dezer examens wenschen af te leggen, worden uitgenoodigd zich schriftelijk op te geven vóór 10 Januari 1908 aan het Bureau der Maatschappij, Marnixstraat 402 te Amsterdam.

Indien zich wederom zoo vele kandidaten aanmelden als in vorige jaren, dan zullen zij in ploegen verdeeld worden.

Aan hen die zich aangemeld hebben, zullen tijdig alle vereischte inlichtingen worden verstrekt.

### MONOGRAFIE VAN DE GRAFELIJKE ZALEN.

Dit door de Maatschappij tot Bevordering der Bouwkunst uitgegeven, rijk geïllustreerd werk, is gereed en wordt binnen enkele dagen in den handel gebracht. De prijs is f 15.— voor een ongebonden en f 18.— voor een in fraaijen stempelband gebonden exemplaar.

Ingevolge besluit van het Hoofdbestuur der Maatschappij zal aan de leden die daartoe den wensch te kennen geven, een present exemplaar worden toegezonden na overmaking per postwissel van een bedrag van f 0.35 aan het adres „Bureau der Maatschappij“ Marnixstraat 402 te Amsterdam, voor vracht en verpakking voor een gewoon en van f 3.35 voor een in linnen stempelband gebonden exemplaar.

Voor leden buitenslands gevestigd zijn deze bedragen respectievelijk f 1.— en f 4.—

### DE DUITSCHE c/y VOORSCHRIFTEN „1907“.

(Vervolg van blz. 774)

5. Men vraagt de betondikte en bewapening voor een vloer in een ruimte 3 M. breed en 4 M. lang met kruislings en evenwijdig met de zijden aangebrachte wapening. Eigen gewicht en toevallige belasting bedragen 600 K.G.

Het doorbuigend moment, voor de kleinste spanning bedraagt  $600 \times 3.1^2 \times 100 = 6950 \text{ K.G. c.M.}$

Als de toe te laten spanningen zijn resp. 1000 en 40 K.G. c.M. vindt men met tabel II.

In het Gebouw van de Maatschappij tot Bevordering der Bouwkunst, Amsterdam, Marnixstraat 402, is gevestigd een Permanente Tentoonstelling van Bouwartikelen, dagelijks kosteloos te bezichtigen.





door de duidelijkheid der letters, waarbij deze b.v. op grooten afstand goed zichtbaar zouden zijn, maar meer nog dankt het dit aan de vormgemeenschap der letters onderling. Door vormgemeenschap en de daarmede samengaande gelijke verhouding van de onderdeelen der letters, kan alleen een harmonisch alfabet ontstaan, waaruit weer alleen een rustig en eenvoudig kan ontwikkelen. Om harmonische eenheid in het alfabet te verkrijgen, heeft men in de eerste plaats te zorgen voor dezelfde verhoudingen in de letters, hetgeen verkregen wordt door ze te meten met eenzelfde maat als grondmaat. Om vervolgens op de eenvoudigste wijze vormeeneheid in een alfabet te verkrijgen is het noodig de letters te teekenen op enkelvoudige grondfiguren, welke voor ons alfabet zijn het vierkant en de cirkel. Uit de cirkel en het vierkant met de diagonalen en middellijnen ontwikkelen zich de kernvormen onzer letters. Daar deze figuren als de erkende grondvormen der letters worden beschouwd, is het niet geoorloofd daarvan af te wijken. Door de vraag naar voortdurende verscheidenheid worden maar al te vaak abnormale letters geteekend.

Een serie platen behandelt het teekenen van letters volgens verschillende systemen door den heer van Leeuwen uitgedacht, of overgenomen van anderen, zocals plaat 37 met het alfabet ontworpen door Lauweriks, plaat 40 met dat door De Bazel en met toepassingen daarvan; een andere serie is overgenomen na oude opschriften op monumenten, grafsteenen, boekwerken, zegels, munten en penningen, voorts met de gegevens uit de werken van oude meesters, als Albrecht Dürer, Geoffroy Tory en Serlio, en hetgeen deze omtrent letters als hunne meeningen neerschreven.

De schrijver-ontwerper eindigt zijn toelichting met de conclusie, dat harmonische eenheid in het alfabet moet verkregen worden met behulp van meetkundige figuren, waarbij de lettervorm berust op positieve gegevens. Hierdoor was het alleen mogelijk, dat de oude Romeinen over geheel Europa, van de Zwarte tot de Noord-Zee één lettertype bezaten, dat we een zelfde schrift-eenheid waarnemen in de Middeleeuwen en evenzoo op de monumenten der Renaissance.

De 54 gekleurde platen in artistieke band, kosten slechts f 3.75. Wij wenschen ontwerper en uitgever (G. Schreuders te Bennekom (Gld.)) een groot succes toe, waar beiden recht op hebben.

ZUIDERZEE-VRAAGSTUK.

Nadat vroeger verschillende plannen tot afsluiting en gedeeltelijke drooglegging der Zuiderzee waren verschenen en in 1870 concessie was gevraagd voor de droogmaking van het Zuidelijk gedeelte, werd in 1877 een wetsontwerp ingediend strekkende om van Staatswege over te gaan tot de afsluiting volgens een lijn van Blokkerhoek, bij Enkhuizen, bezuiden Urk naar den Ketelmond. Dit wetsontwerp kwam echter niet in behandeling en werd door de volgende Regeering ingetrokken.

In 1883 diende het lid der Tweede Kamer, de heer Buma, een

Hollandsche kust over Wieringen naar de Friesche kust bij Piaam, en tot het achtereenvolgens droogmaken van vier inpolderingen in de afgesloten watervlakte, waardoor een binnenmeer zou overblijven, het zoogenaamde IJsselmeer.

Zoals bekend mag worden ondersteld, is in 1892 eene Staatscommissie benoemd om te onderzoeken of de afsluiting van de

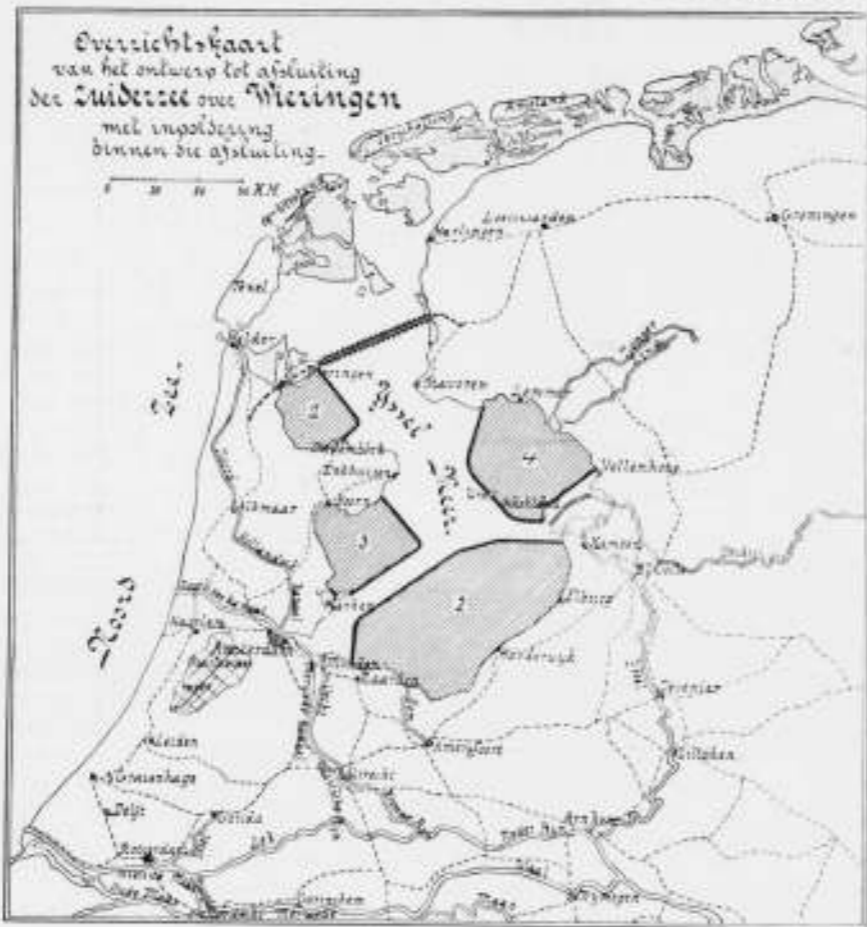

Verklaring  
 — Afsluitdijk — Spoorwegen  
 — Meerdijk — Rivieren en kanalen  
 ■ In te droogen oppervlakte

Zuiderzee, zocals deze door de Zuiderzeevereeniging was voorgesteld, in 's Lands belang zou zijn, en zoo het antwoord bevestigend mocht luiden, alsdan na te gaan op welke wijze dit werk tot uitvoering zou behooren te worden gebracht.

De Staatscommissie wijzigde slechts weinig aan de plannen der Zuiderzeevereeniging. Het geheele plan bestond in het maken van een afsluitdijk over Wieringen naar Piaam en het daarna, in de op de kaart aangegeven volgorde, droogleggen der polders 1, 2, 3 en 4.

Eenparig was men van oordeel dat de afsluitdijk aan alle werken diende vooraf te gaan en stelde de Staatscommissie het gemiddeld profiel (zie fig. No. 2) vast.

Deze afsluitdijk, welke eene totale lengte heeft van 29.300 M.,

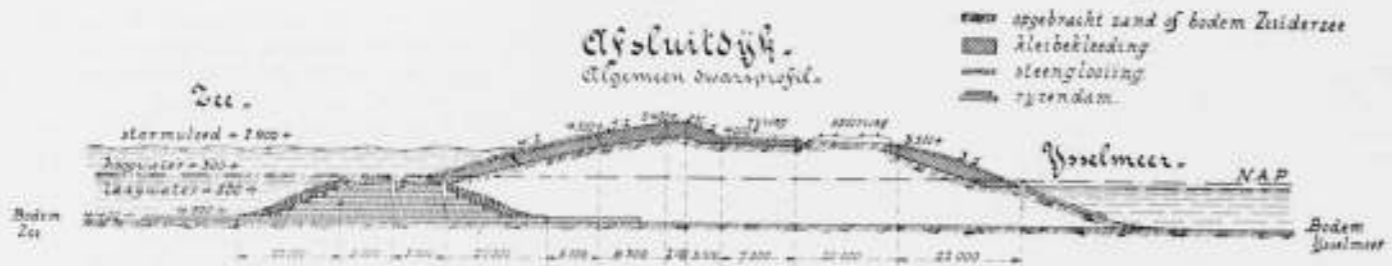

Verklaring  
 ■ opgebracht zand of bodem Zuiderzee  
 ■ kleibekleding  
 ■ steengloosing  
 ■ ryzendam

wetsvoorstel in, teneinde een nieuw onderzoek van Staatswege te doen geschieden, welk voorstel door hem later werd ingetrokken. In 1896 werd echter op zijn initiatief de Zuiderzeevereeniging opgericht, met het doel een onderzoek in te stellen omtrent de afsluiting, mede ter voorbereiding eener latere gedeeltelijke drooglegging der Zuiderzee, de Wadden en de Lauwerzee. Chef van het technisch onderzoek werd de ingenieur C. Lely, die voorstelde de Zuiderzee af te sluiten door een dijk loopende van de Noord-

zou, naar de begrotingen van bevoegde deskundigen, kunnen worden gemaakt voor eene som van f 40.500.000. Hierbij komen thans de kosten tengevolge van de sedert dien in werking getreden Ongevallenwet en de algemeene verhooging der loonen, dus wordt het totaal thans minstens 43 miljoen gulden. De kosten der gezamenlijke inpolderingen, inclusief defensiewerken en voorziening in de visscherijbelangen zouden daarna rond f 148.500.000 beloopen.

Deze laatstgenoemde werken kunnen echter alleen voor een dergelijk bedrag gereed komen wanneer eerst de afsluitdijk is gemaakt, omdat eerst daarna de invloed van eb en vloed zich niet meer op den stand van het water in het alsdan geschapen IJsselmeer kan doen gelden.

Het zal nu iedereen verwonderen dat de tegenwoordige Regeering besloot niet met het maken van den afsluitdijk, doch met een gedeeltelijke inpoldering te willen beginnen. Eerst de bepolderingen

maken, kan men noemen het paard achter den wagen spannen, en zou het geheele plan ontzettend veel meer gaan kosten, terwijl de kosten van onderhoud der zeedijken en andere kunstwerken veel hooger zouden worden dan ooit geraamd is.

De kundige ingenieur van de Amsterdamsche Cement-IJeer Fabrick „Wittenburg“ vestigt in zijn onlangs verschenen brochure daarop de aandacht en berekent dat het werk op deze wijze uitgevoerd direct f 5.000.000 — te veel gaat kosten.

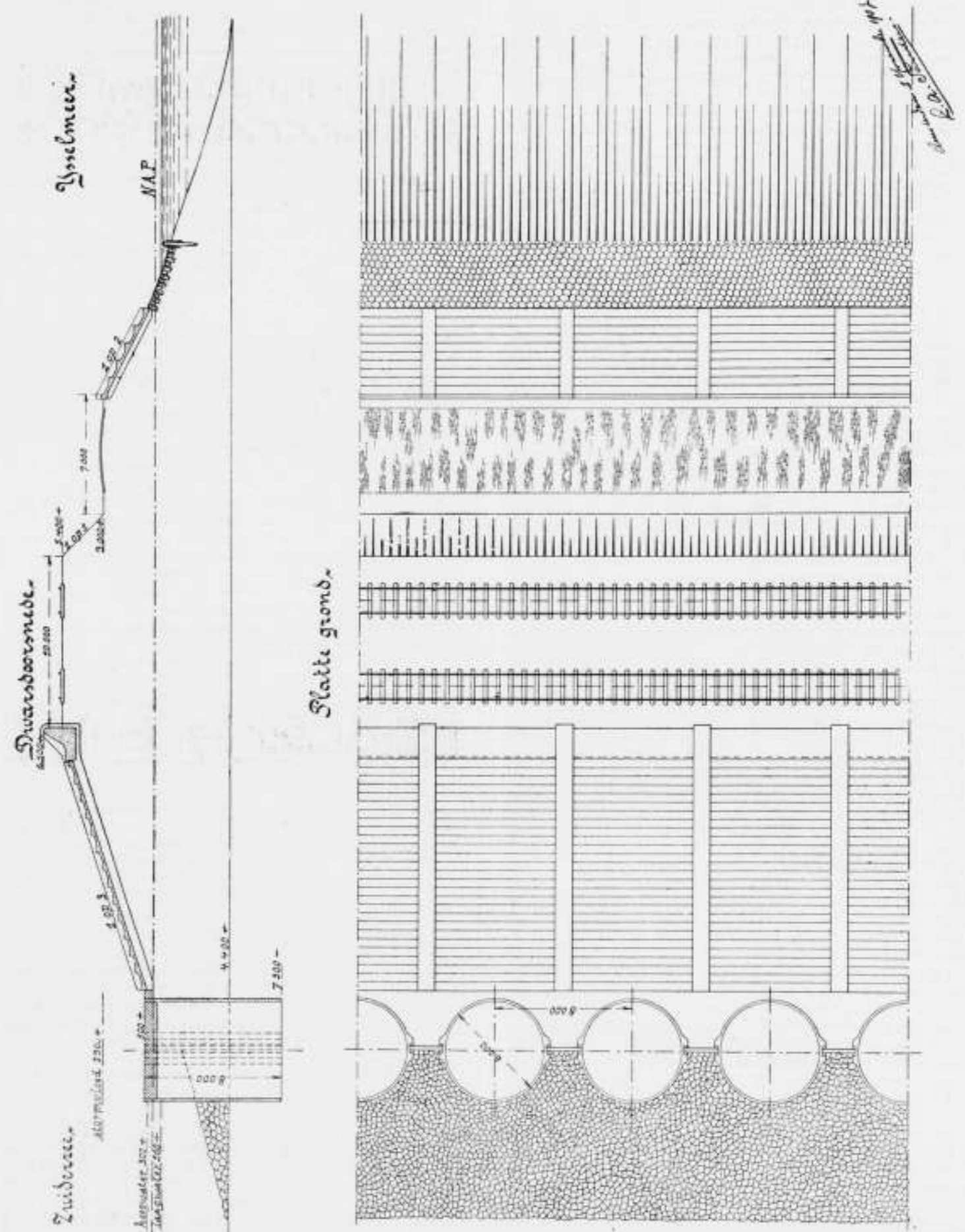

Fig. 3.





Portland-Cement — DYCKERHOFF & SOHNE, Amöneburg.  
 Präcisionsvensters en deuren. — v. d. SCHUIJT & KUNTZE, Amst.  
 Prisma's Luxfer. — Wm. VAN RIJN, Amsterdam.  
 Proefstation Bouwmat. — KONING & BIENFAIT, Amsterdam.  
 Raamsluiters voor bovenlichten. — HEEMSTEDER OBELT, Amst.  
 Rolluiken, Serredekking enz. — S. BRUIGOM, Arnhem.  
 Rolluiken enz. J. P. SENFT, Haarlem.  
 Rolluiken enz. W. C. J. VAN DER MEYDEN, den Haag.  
 Sanitaire Artikelen, VAN DEN BERG & Co. — Amsterdam.  
 Schoorsteenmantels, marmeren. — G. & J. COOL, Amsterdam.  
 Scorïae Bricks, IJzeren buizen enz. — W. DEURVORST, Den Haag.  
 SLOTEN EN VEILIGHEIDSAFSLUITINGEN — LIPS DORDRECHT.  
 Spiegel, Vensterglas enz. — P. DOLK & Zk., Rotterdam — Dordrecht.  
 Stalen balken, IJzer enz. — Gebr. VAN DER VLIET, Amsterdam.  
 Stalrichtingen, Verwarming, Jan Hamer & Co., Amsterdam.  
 Stalrichtingen — STAAL & HAALMEIJER, Amsterdam.  
 Stalen balken. — H. E. OVIING Jr., Rotterdam.  
 Stalen balken. — DIKEMA & CHABOT, Rotterdam.  
 Stalen balken en U-profielen — Deutsch-Luxemburgische Berg-  
 werks- und Hütten-Actiengesellschaft. Vertegenw. C. D. v. D.  
 LINDEN, Singel 544, Amsterdam.

Steengas. — F. A. CLOER, Amsterdam.  
 Steengoed of Engelsche buizen en kruispannen. — HOUBEN &  
 STEEGH, Belfeld en Tegelen (Limburg).  
 Stoomtimmerfabriek. — GEBS. VAN MALSEN, Den Haag.  
 Stucsteen, Stucmarmer, The Dutch Mercantile Cy. — B. T. HAGEN  
 Rotterdam.  
 Tegelversieringen enz., Plateelbakkerij DE DISTEL, Amsterdam.  
 Timmer- en IJstenfabriek. — G. P. J. BECCARI, Haarlem.  
 Urinoirs (Torfit). — H. HUIJCK & A. IMHOFE, Rotterdam.  
 Ventilators. — Th. VAN HEEMSTEDER OBELT, Amsterdam.  
 Ventilators. — D. P. HASSELMAN, Amsterdam.  
 Ventilatoren. — SLUIS & VRUGTMAN, Amsterdam.  
 Vluchthuisladder, W. J. VAN ELDEN, Amsterdam.  
 Vuurvaste steen, Tras, Aarden boizen, Straatkeien — „Bouw-  
 materialen" v. h. M. LUIJTEN, Lekkerkerk, Rotterdam en Dordrecht.  
 Wandtegels, Schoorsteenmantels — A. N. DE LINT, Delft, Den Haag.  
 Wandtegels, cement, kalk, graniet — „Bouwmateriaal" voorheen  
 M. LUIJTEN Lekkerkerk, Rotterdam en Dordrecht.  
 IJzerconstructies (Ontwerpen van). — W. G. A. BIJL, Utrecht.  
 Zandsteen. — FERD. ENGERS, Amsterdam.  
 Zinkwerken. — N. V. F. W. BRAAT's Kon. Stoomfabr. v. — Delft.

# BESTRATING MATERIAAL

„BOUWMATERIALEN" VOORHEEN M. LUIJTEN,  
 LEKKERKERK (Hoofdkantoor)  
 ROTTERDAM en DORDRECHT.

## A. W. FABER's „CASTELL"-potlood

Het beste van onzen tijd!



16 geleidelijke graden van hardheid.  
 Fijnste punt. Grootste zachtheid van strook.  
 Zeer geringe slijting, derhalve zeer lange duur.  
 Te verkrijgen in alle magazijnen van schryf- en teekenbehoefte.

Potloodfabriek A. W. FABER, STEIN bij Neurenberg. Oppericht 1761.

## Obernkirchener Sandsteinbrüche, Obernkirchen.

Erkend **BESTE Zandsteen.**

Geïllustreerde prospectus met opgave van drukvastheid, analyse,  
 enz. op aanvraag verkrijgbaar

bij den Vertegenwoordiger voor Nederland  
**FERD. ENGERS, Amsterdam.**

## N. V. Scheja - Zwijndrecht.

**Vloerbekleding zonder naden.**

voor Schepen, Kantoren, Restaurants, Magazijnen, Scholen, Ziekenzalen,  
 Machinekamers, Gangen, Trappen, enz.

Monsters en prijsberekening op aanvraag.

## Opzichter.

GEVRAAGD een praktisch ervaren

**Bouwkundig-Opzichter-Teekenaar**

voor een belangrijk bouwwerk te Utrecht.  
 Kennis van gestichten en kerkenbouw  
 strekt tot aanbeveling.

Brieven waarin opgaaf, leeftijd en ver-  
 langd salaris in te zenden onder Motto  
 „Practisch" bij den kantoorboekhandel  
 Th. J. DOBBE & Zoon, Voorstraat,  
 Utrecht.

## H. WESTENBERG - Almelo.



**Brandvrije Cementijzer-constructies.**

Speciaal adres voor goedkope BETONVLOEREN in  
 fabrieken, magazijnen enz.

NEDERLANDSCHE  
 MAATSCHAPPIJ VOOR  
 MONIER WERKEN  
 DIRECTEUR J. N. LANDRE.



CEMENT IJZERWERKEN  
 VOLGENS SYSTEEM  
 MONIER  
 EN AANVERWANTE STELSELS

BETONWERKEN VAN  
 ALLERLEI AARD  
 AMSTERDAM  
 KANTOOR EN FABRIEK  
 JAAGPAD No. 53 OMVAL (Weesperzijde.)  
 TELEFOON No. 3028.

Louis Bontjes.

**LIFTEN** van de  
 Machinefabriek  
 „De Zaan"  
 WORMERVEER.

## Openbare Aanbesteding.

Het Gemeentebestuur van Utrecht zal op  
 Zaterdag 21 December 1907, des namiddags,  
 in het openbaar ten Stadhuisz. Aanbesteden  
 de levering van Magazijngoederen voor 1908,  
 te weten:

- te 2 uur: de Magazijngoederen voor  
 de Gemeentewerken;
- te 2½ uur:  
 a. de Magazijngoederen voor de  
 Gemeente-Gasfabriek;  
 b. de door die Fabriek benodigde  
 gegoten ijzeren Buizen en Hulp-  
 stukken;
- te 3 uur: de Magazijngoederen  
 voor het Gemeentelijk Electricch  
 Bedrijf;
- te 3½ uur: de Magazijngoederen  
 voor de Gemeente-Reiniging.

De monsters van de te leveren materialen,  
 enz., bedoeld 1, 2a, 3 en 4, liggen ter inzage  
 onderscheidenlijk op de terreinen van het  
 Gemeentelijk Electricch Bedrijf, der Gemeente-  
 werken (Stadstimmerhuis Achter Clarenburg),  
 der Gemeente-Gasfabriek en der Gemeente-  
 Reiniging, op werkdagen van 9-12 en van  
 2-4 uur, terwijl de voorwaarden van aan-  
 besteding, bedoeld onder 2a, met gezegeld  
 formulier van inschrijving, tegen betaling van  
 f. 0.50 (franco per post f. 0.55) per exemplaar,  
 en de voorwaarden en de bestekken van elk  
 der overige aanbestedingen afzonderlijk tegen  
 betaling van f. 0.25 (franco per post f. 0.30)  
 per exemplaar verkrijgbaar zijn ten kantore  
 van den Directeur, onderscheidenlijk der  
 Electriche Centrale, der Gemeentewerken,  
 der Gemeente-Gasfabriek en der Gemeente-  
 Reiniging, alsmede ten Stadhuisz. (afd. Finan-  
 ciekamer) en bij de Boekhandelaren J. G.  
 VAN TERVEEN & ZONN.



Assurantie Maatschappij tegen Brand-  
 schade en op het Leven

De **NEDERLANDEN** van 1845.

's-Gravenhage, Kerkplein, hoek Prinsestraat  
 — Amsterdam, Sophiaplein — Rotterdam,  
 Zuidblaak 24 (Beursplein) — Breda, Prinsenkade  
 — Haarlem, Groote Houtstraat 71<sup>000</sup>,  
 hoek Gedempte Oude Gracht — Nijmegen,  
 In de Botoustraat 8 — Groningen, Visch-  
 markt 40 hoek Haddingestraat — Zutphen,  
 IJselkade.

Hoofd-Directie te 's-Gravenhage:  
 CAREL HENNY, Directeur;  
 Mr. J. J. HENNY, Adj.-Directeur.  
 G. TEERINK, Alg. Procuratiehouder.

Kapitaal . . . . . f. 4.000.000.00  
 Reservefonds ult. 1906 . . . . . 1.235.400.00  
 Betaalde Brandschaden tot  
 ult. 1906 . . . . . 31.455.000.00

**BRAND - LEVEN - INBRAAK.**

Verzekering tegen vaste en zeer bil-  
 lijke Premien, zonder Inleggelden of  
 Nabetalingen.

**Echt Haeusler'sche  
Houtcementen Dakbedekking.**

Bekwame dakdekker-, blikslager- en bouwwerkmeesters als  
**UITVOERENDE VERTEGENWOORDIGERS**  
voor Nederland en Koloniën worden GEVRAAGD.  
BRIEVEN MET REFERENTIËN TE ADRESSEEREN AAN DE FIRMA  
**C. F. BEER. KEULEN (RIJN).**  
GENERAAL-VERTEGENWOORDIGER DER FIRMA  
C. S. HAUESLER. — UITVINDER DER HOUTCEMENT.  
48 Gouden Medailles. — 7 Patenten. — Meerdere Hofdiploma's.

NOTITIE: Gelijktijdig breng ik ter kennis der Hoeren Belanghebbenden dat de firma N.V. Handel in Bouwmaterialen v. I. A. SMITS & ZOON, AMSTERDAM sedert 1 Jan. 1906 niet meer zijne vertegenwoordigers voor Nederland en Koloniën zijn, en noch door mij noch door de firma Carl Sam, Haeusler direct Haeusler's houtcement aan deze firma geleverd wordt.



**AMSTERDAMSCH  
ASPHALTFABRIEK.**  
VAN DEN BERG & VIËTOR.  
Houtcement - Cementmastic  
ASPHALTVLOEREN.

**Separatie en  
Plafondplaten**

worden door mij tegen de meest  
concurrerende prijzen geleverd.  
Groote voorraad in verschillende  
maten voorradig.

Worden Verlezenwoordigers gevraagd.  
**Gebr. MIJNLIEFF - Nijmegen.**

Maatschappij tot Exploitatie  
van Staatsspoorwegen.

**AANBESTEDING.**

Op DINS DAG den 7den Januari 1908,  
des namiddags ten 2 ure (locale tijd), aan  
het Centraalbureau der Maatschappij tot  
Exploitatie van Staatsspoorwegen in het  
Moreelse Park te Utrecht, van:

Bestek No. 1128.

Het afbreken van twee bestaande  
en het maken van twee nieuwe  
wachterswoningen, resp. No. 17  
nabij Culemborg en No. 33 te  
HEDEL op de lijn UTRECHT—  
's HERTOGENBOSCH.

Begroeting: } per. I f 4800.—  
                  }     " II „ 4450.—  
                  }     " III „ 9050.—

De besteding geschiedt volgens § 54 van  
het bestek.

Het bestek ligt van den 17den December  
1907, ter lezing aan het Centraalbureau  
in het Moreelse Park en aan het bureau  
van den Sectie-Ingenieur B. J. HAITSMA  
MULIER te 's-Hertogenbosch en is op franco  
aanvraag (per brief), aan genoemd Centraal  
bureau (Dienst van Weg en Werken) te  
bekomen, tegen betaling van f 1.00.

Inlichtingen worden gegeven aan het Cen-  
traalbureau (Dienst van Weg en Werken)  
en door den Sectie-Ingenieur voornoemd.

Aanwijzing op het terrein zal geschieden  
den 28sten December 1907 ten 10.40 ure  
voormiddag (West Europeesche tijd) te  
Culemborg.

Utrecht, den 9den December 1907.

**W.C.J. VAN DER MEIJDEN**  
NIEUWE HAVEN 1-3  
DEN HAAG  
STOOMJALOUZIEËN  
FABRIEK OPPER 1888.  
  
HOUTEN EN STALEN ROLLUIKEN

**KOKOSGIPSPLATEN VOOR PLAFONDS EN MUREN.**  
SOLIEDSTE EN LICHTSTE MATERIAAL GEHEEL GEHOOR- EN BRANDVRIJ.  
DIK 1 1/2 - 2 - 2 1/2 - 3 - 4 - 5 - 6 en 7 c.M. LANG 2 METER, BREED 0.50, 0.33 1/2 en 0.25 METER.

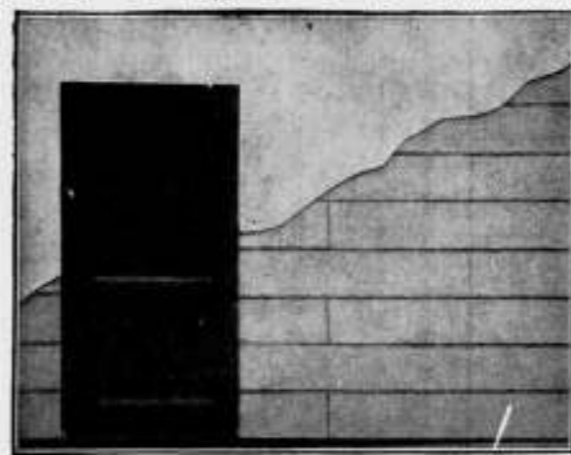

KAN ZEER  
SPOEDIG GE-  
SCHILDERD EN  
BEHANGEN WOR-  
DEN. BIJZONDER  
GESCHIKT VOOR  
SCHOLEN,  
MAGAZIJNEN,  
FABRIEKEN,  
ENZ. ENZ.

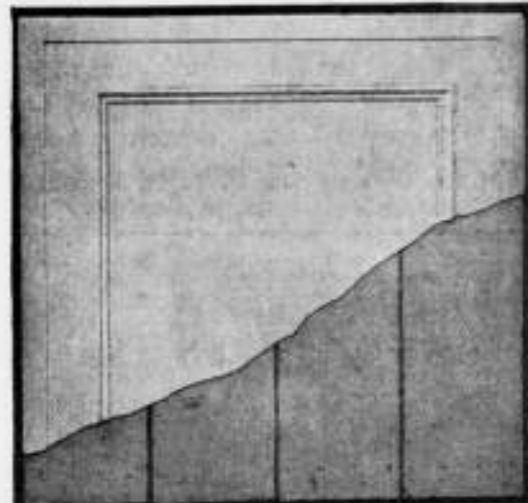

VRAAGT MONSTERS EN PRIJZEN.  
**H. H. DE HAAN, Kantoor en Magazijn: Graafschestraat 59, Nijmegen.**

**Het Betonijzer der Toekomst  
„KAHN SYSTEEM“**



eenvoudig en economisch voor alle werken in

Zoals: **GEWAPEND BETON.**

**BRUGGEN  
FUNDEERINGEN  
KOLOMMEN  
RESERVOIRS  
PIJLERS  
VIADUKTEN  
ENZ. ENZ.**

**UITGEWERKTE PLANNEN**  
en **TEEKENINGEN** voor uitvoeren  
werken worden kosteloos verstrekt.

**GEILLUSTREERDE BROCHURE**  
op aanvraag gratis en franco.

**Handelmaatschappij van R. S. STOKVIS & ZONEN.**  
Afdeeling IJzer en Staal. ROTTERDAM.



**Patent Exhaust Ventilator,**

Schoorsteenkapen — Luchtinjectors enz.  
voor het ventileren van lokalen, het bevorderen der trekking  
en het tegengaan van valwinden in schoorsteenen.  
PRIJZEN LAAGER. CAPACITEIT HOOGER  
dan elk bekend systeem.

Vraagt de prijscourant van November 1907.

**D. P. H. HASSELMAN,**  
AMSTERDAM, Spaarndammerstraat 52-60.  
Telefoon No. 857

**R. S. STOKVIS**  
FABRIEK  
VAN  
KOPERWERKEN  
UITVOERING VAN  
V. A. V. V. V. V. V.  
ARCHITEKTEN  
ARNHEM

**ATELIER VOOR  
GEBRAND-  
SCHILDERD  
en GEKLEURD  
GLAS IN LOOD**  
**J. J. BOUVY**  
DORDRECHT.  
AMSTERDAM en ROTTERDAM.  
IN DE SPEYKERMANDT

**HYDREX  
Waterdicht Vilt.**

Voor het bekleeden van **BETONWERKEN** als:  
RESERVOIRS, PUTTEN, FUNDEERINGEN enz.

Duurzamer en meer afdoend dan asfalt.  
Betonwerken bekleed met **HYDREX VILT** zijn  
absoluut waterdicht, zelfs bij den grootsten waterdruk.  
Inlichtingen verstrekt het Technisch Bureau

**MOENS & BECK,**  
te BLOEMENDAAL.



**GEBR. VAN DER VLIET,**  
IJzer- en Staalhandel  
**AMSTERDAM.**

STAAF-, BAND-, PLAAT-, HOEK- en T-IJZER, enz.  
STALEN BALK- en IJ-PROFIELEN. —  
GEGOTEN BÖHLERSTAAL.



van 8 tot 45 v.M. voorradig.

tot 50 c.M. voorradig.

Alleen verkoop van P. L. H. Kroonijzer en Wilh. S. M. Vloetijzer.

## PRISMA'S LUXFER.

KAMER VERLICHT

Zonder Prisma's.

Met Prisma's.

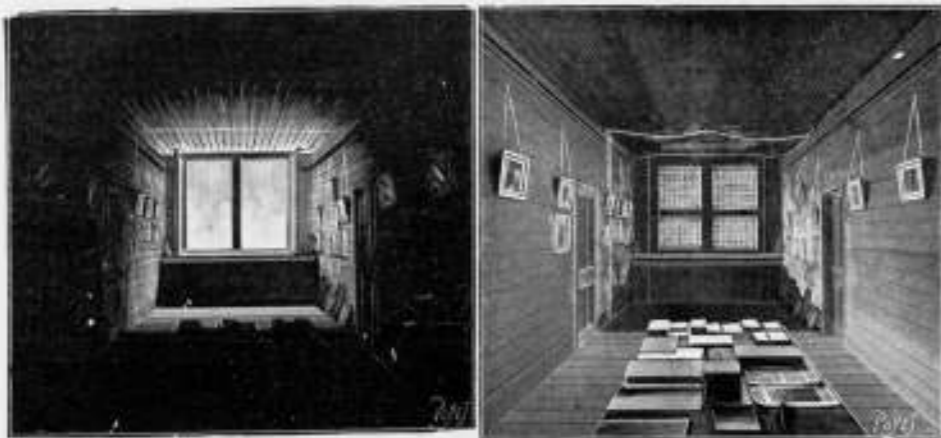

Voor inlichtingen wende men zich tot **W<sup>M</sup>. VAN RIJN,**  
Keizersgracht 181. Amsterdam. Telefoon No. 2621.

N. V. Fabrieken van Nageperste en andere Steenen  
**VOORHEEN** **Fr. VAN DE LOO Sr.**  
**DIEREN.**

**NAGEPERSTE Gevel-, Sier- en Profielsteenen.**  
**Verblendsteenen en Bricorna**  
IN VERSCHILLENDE KLEUREN.

Fabriek van Houten Parketvloeren.  
**AUG. LACHAPPELLE, BREDA.**



Beveelt zich aan voor de levering van  
**Houten Parketvloeren,**  
eenvoudig of rijk van teekening in verschil-  
lende systemen, massief, opgelegd, vocht-  
werend, ook systeem „tapis“, op het oog  
gelijk aan massieve vloeren.

**Houten Asphalt Tegels.**  
Catalogi, beschrijvingen en prijzen op aanvraag.



v. d. Schuijt & Kuntze,  
INGENIEURS,  
AMSTERDAM.

**Centrale  
Verwarmingen.**

Pijpleidingen,  
Ribbenbuizen, enz.

**Scoriae Bricks,**  
20x9x8 — 20x9x10 — 20x9x12 1/2  
en 23x9x10 c.M.

zoowel voor KEI- als KLINKER-  
BESTRATING.

UITSLUITEND VERKRIJGBAAR BIJ  
**W. DEURVORST - Den Haag,**  
Kantoor **KRAYENHOFFSTRAAT 54**  
tegenover Station Holl. Spoor.

**GEB<sup>S</sup>. VAN MALSEN. DEN HAAG.**  
STOOTTIMMERFABRIEK.

Deuren, lijsten, betimmeringen, en  
parketvloeren.

De N. V. 's Gravenhaagsche Machinefabriek, Metaal- en IJzergieterij  
v/h **SPOOR, WIJNVOORD & Co.,**

**Zuidwest Buitensingel 39**

bericht aan belanghebbenden, dat zij heeft gekocht van de N. V. Pletterij v/h. **ENTHOVEN & Co.** eene groote collectie houten en koperen modellen waaronder van

**Kolommen, Lantaarnpalen, Straatkolken, Ramen, enz.**

voor de levering waarvan zij zich beleeft aanbeveelt. Levering in kortst mogelijken tijd tegen uiterst concurrerende prijzen.



**DE HAAS.**

N. V. Rotterdamsche Brandkastenfabriek voorheen  
Jb. de Haas & Zoon.

**ROTTERDAM.**

SPECIAAL FABRIEK VAN

Pantserkasten. — Kluisdeuren. — Pantserkelders. — Safe-inrichtingen, enz.  
OPGERICHT 1840.

Magazijn: Wijnhaven 63. Fabriek: Elisabethstraat.  
**Filiaal Lange Houtstraat 24 's HAGE.**

Amsterdamsche Jalousiefabriek  
Opgericht 1875.

**ROLLUIKEN. ZONSCHERMEN.**  
Speciale Fabriek voor  
Marquisen, Tochtschermen en Serrebedekking.

**Geschilderde Winkelgordijnen.**

Tuintenten en Tuinparasols met en zonder tafel, Glasjalousiën, enz.  
Eenig Adres voor HOUTEN PARKET TAPIJTEN.

**J. F. KRONER & Zoon,** HOPLIVERANCIERS  
Spuistraat 246, 248, 250, Amsterdam.

Vertegenw: **C. D. VAN DER LINDEN. AMSTERDAM.**

Tabellen van Draagvermogen op aanvraag gratis.

in lengten tot 25 M.

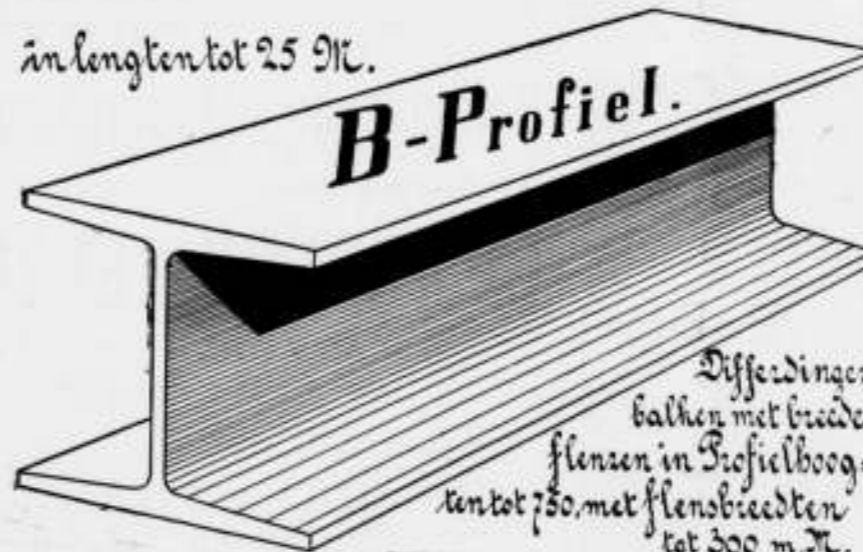

**BALK- en**  
**-STAAL,**

alle lengten tot twaalf meter in  
normaalprofielen tot de laagste  
prijzen in voorraad bij

**DIKEMA & CHABOT,**  
**Rotterdam.**

**Een best en  
voordeelig**

adres voor

**ROLLUIKEN,**  
Jalousiën, Markiezen,  
Zonschermen

en alle behoeftigheden op dit gebied  
vindt U aan de nieuw Electricch inge-  
richte Fabriek van

**J. P. SENFT te Haarlem.**  
Heeren aannemers vraagt prijsopgaaf.

**N. V. Utrechtsche  
Asphaltfabriek**

v/h Firma **STEIN & TAKKEN,**  
**VULKAAN** Hout-Cement Dakbe-  
Cement-Mastix dekking.  
ASPHALTVLOEREN, enz.

**H.H. Architecten**

laat muren en plafonds bepleisteren met  
**ROBINSON'S** wordt Glashard.  
**ALBAST** helder wit.  
**CEMENT** kan worden afge-  
wassen.  
kan DIRECT worden beschilderd.

wordt steeds met groot succes toegepast in  
Ziekenhuizen, Sanatoriums, Militaire  
Hospitalen, Kazernen, Gestichten,  
Kerken, Kloosters, Scholen, Schouw-  
burgen, Electricche Centralen,  
Kantoorgebouwen, Particuliere  
Gebouwen, enz., enz.

Ook voor Buitenwerk.  
PROSPECTUS OP AANVRAAG.

**ALLEENVERKOOPERS**  
**G. VAN LENT & Co.**  
NIEUWEHAVEN 163.  
ROTTERDAM.

# GEWAPEND BETON.

Uitvoering van alle werken. Begrootingen en ontwerpen kosteloos.

## Koninklijke Rotterdamsche Cementsteenfabriek

voorheen

### VAN WANING & Co. — ROTTERDAM — ENSCHEDE.

Grootste voorraden Riolen, Buizen, Putten, Kolken. enz.

## TH. VAN HEEMSTEDEN OBELT,

Mem. San. Inst. London.

Sanitary Engineer.

HOOFDKANTOOR EN MAGAZIJN

150/1 de Ruyterkade. — AMSTERDAM. — Filiaal 44 Rokin.

Hoofdagent voor Nederland en Koloniën van SHANKS & Co. Ld., te Barrhead.

SPECIALITEIT VOOR DE LEVERING VAN COMPLETE BADINRICHTINGEN.

**PRIVAAT-INRICHTINGEN.** — Shanks Closets zijn nog niet overtroffen.

Porseleinen en Geëmailleerd IJzeren Badkuipen.

Geteers geheel van rood koper, van binnen veruld. Zij bederven het water niet, overtreffen al de tot nu toe bestaande en kosten niet meer. Attesten ter inzage.

**CLOSETS, WASHTAFELS, URINOIRS, GOOTSTEENEN ENZ. — VERWARMING en VENTILATIE.**

CHAMBERLAND FILTERS. Systeem Pasteur.

**ELECTRISCHE KACHELS, CONDENSING GAS-KACHELS, zonder afvoer naar buiten. SEPTIC-TANKS, WARMWATER-VERZORGING, volgens verschillende systemen, ook door middel van het keukenfornuis.**

Begrootingen, prijsopgaven en offertes worden op aanvraag kosteloos toegezonden.

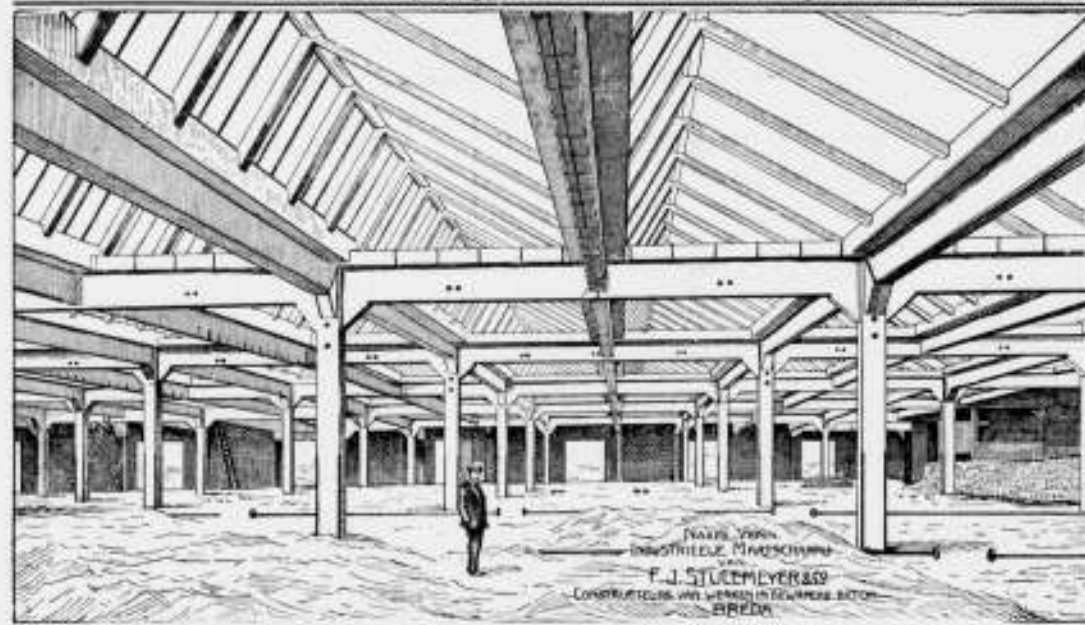

## SHEDDAKEN IN Gewapend Beton,

ter oppervlakte van pl. min. 8000 M<sup>2</sup>.

AAN DE FABRIEKEN

Firma VAN DER LUGT,

ROTTERDAM,

uitgevoerd door de

**N. V. Ind. Maatsch. van F. J. STULEMEYER & Co.**

Constructeurs van Werken in Gewapend Beton te **BREDA.**

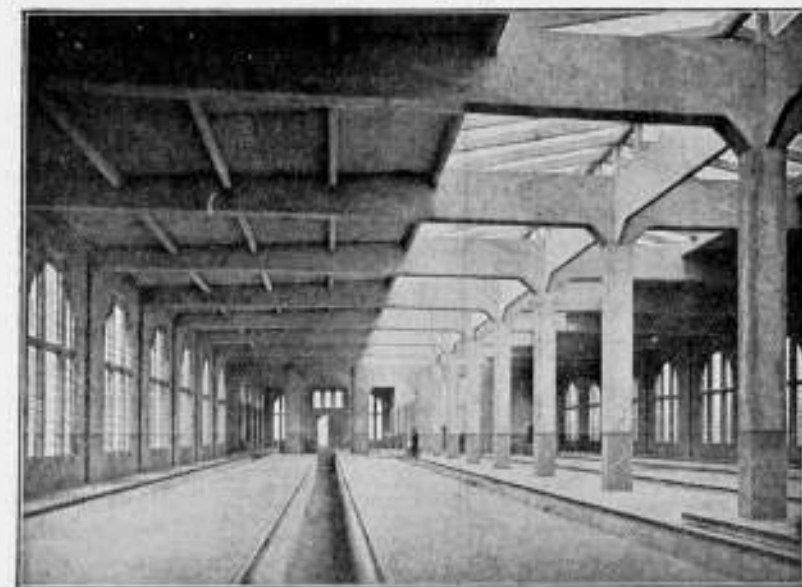

Rijtuigremise der Z. Holl. St. Sp. Mij. te Leidschendam.

## Hollandsche Maatschappij

tot het maken van werken in

## GEWAPEND BETON.

DIRECTEUR:

A. C. C. G. VAN HEMERT.

Civil Ingenieur.

'S-GRAVENHAGE.

Conradkade 62.

Interc. Telefoon 2669.

Telegram-Adres: BETONIJSER

27<sup>E</sup> JAARGANG 1907. N<sup>O</sup> 51

# BOUWKUNDIG WEEKBLAD.

ORGaan VAN DE MAATSCHAPPIJ  
TOT BEVORDERING DER BOUWKUNST.

BESTUUR VAN DE MAATSCHAPPIJ: A. SALM G.Bz., Voorzitter. W. J. DE GROOT, Vice-Voorzitter. — V. G. A. BOSCH, L. C. DUMONT, G. W. VAN HEUKELOM, D. E. C. KNUTTET, J. A. MULOCK HOUWER, F. J. NIEUWENHUIS, B. J. OUËNDAG, J. VERHEUL Dz., P. A. WEELDENBURG.

COMMISSIE VAN REDACTIE: Ed. CUYPERS, A. SALM G.Bz., J. VERHEUL Dz.

REDACTEUR: C. T. J. LOUIS RIEBER.

BUREAU VAN REDACTIE: MARNIXSTR. 402 AMST.

BUREAU VAN ADMINISTR. HERDERSTR. 5 DEN HAAG

UITGEVERS: MOUTON & Co DEN HAAG

ABONNEMENTSPRIJS

N<sup>O</sup> 51. 21 DECEMBER 1907. Maatsch. t. Bev. d. Bouwkunst. — Een woord van Protest, door de Redactie. — De Deutsche eij Voorschriften 1907, vervolg van blz. 780. — Bijbank van de Nederlandsche Bank te Rotterdam. — Een fraai boekwerk. — Verslagen van vergaderingen. — Prijsvragen. — Boek- en Plaatwerken. — Inhoud van tijdschriften. — Bericht. — Bureau voor plaatsing van opzichters en teekenaars. — Aankondiging en aloop van aanbestedingen. — Lijst van Fabrikanten, Leveranciers, enz. — Advertentiën.

voor Nederland: fr. p. p. / 15 — 5 jaars, voor Indië en het Buitenland (bij vooruitbetaling) fr. p. p. / 17. — Prijs een ADVERTENTIE: van 1—5 regels / 1.—, elke regel meer 20 cents. Grootte letters naar plaatsruimte. — AANKONDIGING VAN AANBESTEDINGEN 15 ct. p. r. m. premie <sup>1</sup>/<sub>2</sub> maal. — ABONNEMENT VAN ADVERTENTIE tegen belangrijk verminderde prijzen en kosteloze opname der advertentiën in het Tijdschrift der Mij.

## MAATSCHAPPIJ TOT BEVORDERING DER BOUWKUNST.

De eerstvolgende vergadering van het Hoofd-Bestuur der Maatschappij zal gehouden worden op Dinsdag 24 December 1907, 's nam. te een uur, in het Gebouw Marnixstraat 402 te Amsterdam.

De Agenda bevat o. a.

Rapport van den toestand van de bouwvakken in Nederland in 1907 aan de Afg. Handel v. h. Dept. van L. N. en H. Vaststelling van den inhoud van het Bouwkundig Weekblad, Bouwkundig Tijdschrift en de Aflevering der Oude Gebouwen. Prijsvraag voor arbeiderswoningen.

Voorstel tot het organiseren eener eventueel tentoonstelling, in verbinding met de zustersvereniging het Gen. A. et A., van door Nederlandsche architecten uitgevoerde werken, tijdens het 5ste Internationaal Architecten-Congres te Wenen, in 1908.

Tentoonstelling van Nederlandsche prijsvraag-ontwerpen voor het Raadhuis te Londen.

Medailles voor binnenbetimmeringen.

Waarneming van het Secretariaat der Maatschappij.

Mededeeling in zake de bouwkundige bibliotheek aan de Maatschappij vermaakt door haar Eerlid, oud-Rijks-adviseur, wijlen den heer I. Gosschalk.

Voor de bibliotheek van de Maatschappij zijn de navolgende geschenken ontvangen.

1. Een eigenhandig door John Belcher, A. R. A. Fellow en Oud-Voorzitter v. h. Royal Institute of British Architects, ondertekend exemplaar van zijn beroemd werk: Essentials in Architecture.
2. Van den Oud-Burgemeester van Brussel, Chr. Bals: L' evolution du pignon Bruxellois.
3. Van den uitgever D. Bolle: De Bouwstijlen en hunne ontwik-

keling. Hoofdpunten uit Prof. E. Gugel's Geschiedenis der Bouwstijlen, samengevat door J. H. W. Leliman, B. L.

4. Van den schrijver: Het Zuiderzee-Vraagstuk door L. A. Sanders.
5. Van den uitgever A. E. Klaver: De Materialen enz. voor het Metselvak, samengesteld door P. A. Schroot.

## EEN WOORD VAN PROTEST.

Het gebeurt niet dikwijls, dat de bouwkunst in de Tweede Kamer der Staten-Generaal ter sprake komt. En de beoefenaars dier kunst zullen er zich dan ook over verwonderd hebben, dat de post der begroeting, die duizend gulden ter beschikking van de Maatschappij tot Bevordering der Bouwkunst wilde stellen, om daarvoor prijsvragen ter verkrijging van arbeiders-woning-ontwerpen uit te schrijven, tot debat aanleiding gaf.

Het bedrag was niet groot, het doel loffelijk, er werden wel grooter sommen voor minder nuttige bestemmingen toegestaan. Toch is de post verworpen, nadat Jhr. Mr. Victor de Stuers het woord had gevoerd, op eene wijze, die van zeer weinig waardeering voor de Maatschappij tot Bevordering der Bouwkunst, hare organisatie en haar streven getuigde.

Gelijk uit de verslagen, die de dagbladen van de rede gaven bleek, heeft de spreker de Maatschappij in een belachelijk daglicht trachten te stellen, door er nadruk op te leggen, dat zij niet alleen architecten onder hare leden telt, doch ook „steenbakkers en wellicht kockbakkers“. Wij kunnen deze „aardigheid“ laten, voor wat zij is. Dat de Maatschappij, al heeft zij niet uitsluitend architecten als leden, ooit anderen dan beoefenaars der bouwkunst als haar

In het Gebouw van de Maatschappij tot Bevordering der Bouwkunst, Amsterdam, Marnixstraat 402, is gevestigd een Permanente Tentoonstelling van Bouwvartikelen, dagelijks kosteloos te bezichtigen.

















Fabriek van Houten Parketvloeren.  
AUG. LACHAPPELLE, BREDA.

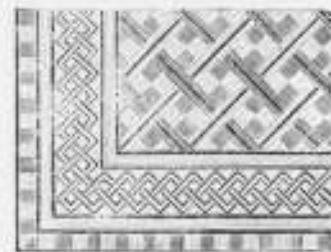

Beveelt zich aan voor de levering van  
Houten Parketvloeren,  
eenvoudig of rijk van teekening in verschil-  
lende systemen, massief, opgelegd, vocht-  
werend, ook systeem „tapis”, op het oog  
gelijk aan massieve vloeren.

Houten Asphalt Tegels.  
Catalogi, beschrijvingen en prijzen op aanvraag.



JAN HAMER & Co.

Frederiksplein 6 en 8.

AMSTERDAM.

VEILIGHEIDS-LIFTEN

2000 Nederlandsche Referenties.

Gesmeed ijzeren Spil- en Steektrappen  
IN EENVOUDIGE EN MEER SIERLIJKE UITVOERING.  
J. C. Van Straaten. = Loosduinscheweg 855<sup>i</sup>. = Den Haag.

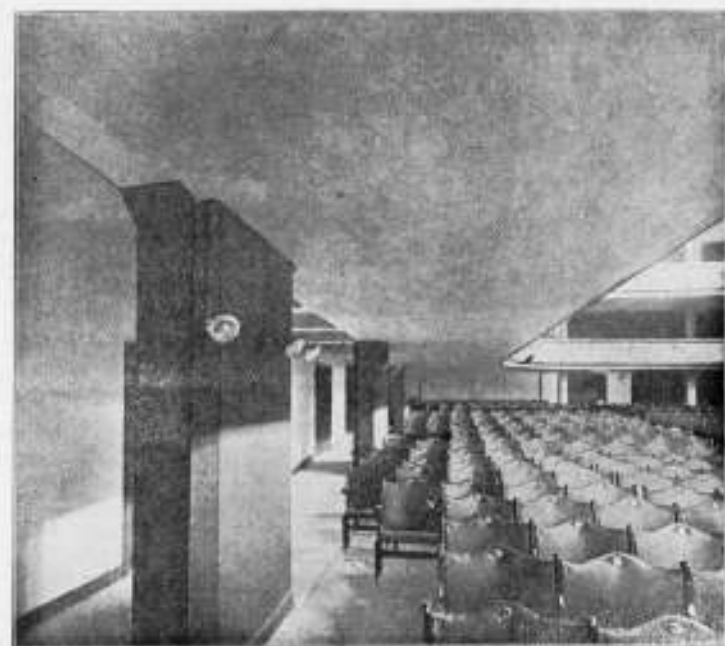

Balkon in gewapend Beton bij Geb. v. Kunsten en Wetensch. te 's-Gravenhage.

P. BOURDREZ.

CONSTRUCTEUR VAN WERKEN IN GEWAPEND BETON.  
Valeriusstraat 8, 's GRAVENHAGE.

GEBRUIKT  
Steengaas „DRAHTZIEGEL”

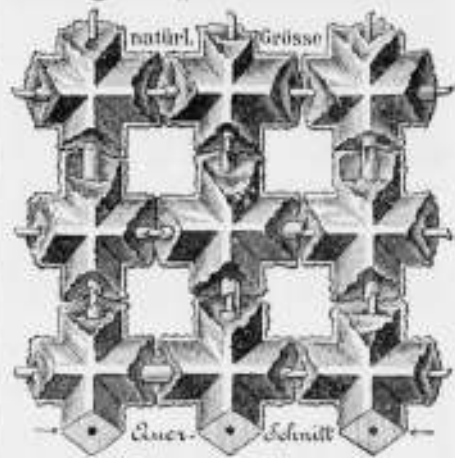

bij het vervaardigen van  
Brandvrije Plafonds, Muren, Vloeren,  
Omkleding van Kolommen, Pilaren en  
alle mogelijke IJzerconstructies, Onder-  
kleding van Trappen, Gebogen Plafonds,  
enz. Eénig vertegenwoordiger:

F. A. CLOËR,  
Prinsengracht 173 — AMSTERDAM.

J. W. GIPS.

ATELIER

VOOR BESCHILDERD EN EEN-  
VOUDIG GLAS IN LOOD. † † †

DUNCKLERSTRAAT  
HOEK 2<sup>de</sup> SWEELINCKSTRAAT.  
's-GRAVENHAGE.

Firma De Lugt en Serné.

HAARLEM. - Telefoon 569.

FABRIKANTEN VAN  
PANTSERSTALEN

Brandkasten en Kluisdeuren.

Veiligheidsslotsen.

Leverancier van de Brandkasten der Kon. Posterijen.

W.C.J. VAN DER MEJDEN  
NIEUWE HAVEN 1-3  
DEN HAAG  
STOOMJALOUZIEËN  
FABRIEK OPGER. 1886.  
HOUTEN EN STALEN ROLLUIKEN

**VAN DEN BERG & Co.**  
Prins Hendrikkade 163-164, AMSTERDAM.  
GROOTE SORTERING  
**Sanitaire Artikelen**  
in de nieuwste toepassingen.  
„CALIFONT” Warm-watertoestellen met automaat.  
Nieuwste toepassing voor warmwatervoorziening door het gehele huis naar  
badkuip, wastafel enz.  
**„Lightning” Geysers.**  
Porcelein Badkuipen en Amerikaansche Geëmailleerde Badkuipen,  
„Twyfords” Aardewerk en „Twyfords” „Adamant” verglaasde vuurklei.  
Ornamenten voor Electricch Licht. — Huistelefoons in de nieuwste constructie.  
Verschillende Modellen zijn in onze Monsterkamers opgesteld en in  
werking te zien, van 's morgens tien uur tot 's middags vijf uur.

Het Betonijzer der Toekomst  
**„KAHN SYSTEM”**

CROSS SECTION OF BAR.  
PATENTED.

eenvoudig en economisch voor alle werken in  
Zooals: **GEWAPEND BETON.**

**BRUGGEN**  
**FUNDEERINGEN**  
**KOLOMMEN**  
**RESERVOIRS**  
**PIJLERS**  
**VIADUKTEN**  
**ENZ. ENZ.**

**UITGEWERKTE PLANNEN**  
en **TEKENINGEN** voor uitvoeren  
werken worden kosteloos verstrekt.

**GEILLUSTREERDE BROCHURE**  
op aanvraag gratis en franco.

**Handelmaatschappij van R. S. STOKVIS & ZONEN.**  
Afdeeling IJzer en Staal. ROTTERDAM.

**Houben en Steegh.**  
Stoomfabriek van Steengoed (Engelsche) buizen en alle soorten van dakpannen.  
te Vento.

Specialiteit in Steengoed of Engelsche buizen en kruispannen.  
Levering onder strengste keur. — Monsters gratis op aanvraag.  
Monsters zijn te zien op de Permanente Tentoonstelling in het Gebouw van de Maatsch.  
t. Bevordering der Bouwkunst, MARIXSTRAAT 402 te Amsterdam.

**STOKVIS**  
FABRIEK  
VAN  
KOPERWERKEN  
UITVOERING VAN  
ARCHITECTEN  
ARNHEM



**GEBR. VAN DER VLIET,**  
IJzer- en Staalhandel  
**AMSTERDAM.**

STAAF-, BAND-, PLAAT-, HOEK- en T-IJZER, enz.  
STALEN BALK- en LJ-PROFIELEN. —  
GEGOTEN BÖHLERSTAAL.

Alleen verkoop van P. L. H. Kroonijzer en Wilh<sup>o</sup>. S. M. Vloelijzer.



# HYDREX

## Waterdicht Vilt.

Voor het bekleeden van **BETONWERKEN** als:  
RESERVOIRS, PUTTEN, FUNDEERINGEN enz.

**Duurzamer en meer afdoend dan asfalt.**

Betonwerken bekleed met **HYDREX VILT** zijn  
absoluut waterdicht, zelfs bij den grootsten waterdruk.

Inlichtingen verstrekt het Technisch Bureau

## MOENS & BECK,

te BLOEMENDAAL.

N. V. Fabrieken van Nageperste en andere Steenen  
**VOORHEEN** Fr. VAN DE LOO Sr.  
**DIEREN.**

**NAGEPERSTE Gevel-, Sier- en Profielsteenen.**  
*Verblendsteenen en Bricorna*  
IN VERSCHILLENDE KLEUREN.

## Wed. J. T. HUNCK & Zoon

AMSTERDAM

(Amstel over Benschdorp's Cacaofabriek).

## Centraalverwarming en Waterverzorging

volgens Amerikaansch Systeem.

Voortreffelijk resultaat bij geringe kosten.



## AËROGEENGAS.

Het beste en zekerste systeem,  
— zie de talrijke Attesten — van  
verlichting voor kleine gemeenten,  
Villaparken, Villa's, Gestichten,  
Fabrieken enz.

Wordt tevens als beweegkracht  
dienstbaar gemaakt voor aanleg  
WATERLEIDING.

Apparaat zeer eenvoudig,  
zoo gewenscht werkende met  
gewicht, dus zonder Mo-  
tor-tje, zindelijk, gevaarloos  
en gemakkelijk te bedienen.  
Behalve in vele villa's en  
gestichten, zijn reeds 9 be-  
langrijke dorpen in Neder-  
land, naar ons systeem met  
dit Gas verlicht.

AËROGEENGAS-MAATSCHAPPIJ.  
Hoofd-directeur voor Nederland en België  
**Tj. van der Zee,**  
Bezuidenhout. - Rijkhof van Goensstraat 18.  
DEN HAAG.  
Interc. Tel. 2668.

## Mondtegraphiedruk.

Goedkooper dan Photolithografie.  
Nette uitvoering. — Snelle levering.

Electrische Lichtdruk-inrichting.  
Groothandel in Lichtdruk-papieren.

**H. J. MONDT**  
François Valentijnstraat 13/15, 's GRAVENHAGE.  
Interc. Tel. 520.

## Lichtdrukken.

Deze worden vervaardigd in alle moge-  
lijke kleuren

De N. V. 's Gravenhaagsche Machinefabriek, Metaal- en IJzergieterij  
v/h SPOOR, WIJNVOORD & Co.,

## Zuidwest Buitensingel 39

bericht aan belanghebbenden, dat zij heeft gekocht van de N. V.  
Pletterij v/h. ENTHOVEN & Co. eene groote collectie houten en  
koperen modellen waaronder van

**Kolommen, Lantaarnpalen, Straatkolken, Ramen, enz.**

voor de levering waarvan zij zich beleeft aanbeveelt. Levering in  
kortst mogelijken tijd tegen uiterst concurrerende prijzen.



## DE HAAS.

N. V. Rotterdamsche Brandkastenfabriek voorheen  
Jb. de Haas & Zoon.

## ROTTERDAM.

SPECIAL FABRIEK VAN

Pantserkasten. — Kluisdeuren. — Pantserkelders. — Safe-inrichtingen, enz.  
OPGERICHT 1840.

Magazijn: Wijnhaven 63. Fabriek: Elisabethstraat.  
Filiaal Lange Houtstraat 24 's HAGE.

Amsterdamsche Jalousiefabriek  
Opgericht 1875.

Speciale Fabriek voor

**ROLLUIKEN, ZONSCHEMEN.**  
Marquisen, Tochtschermen en Serrebedekking.  
Geschilderde Winkelgordijnen.

Tuintenten en Tuinparasols met en zonder tafel, Glasjalousiën, enz.  
Eenig Adres voor HOUTEN PARKET TAPIJEN.

**J. F. KRONER & Zoon.** HOFLEVERANCIERS  
Spuistraat 246, 248, 250, Amsterdam.

Vertegenw: **C. D. VAN DER LINDEN. AMSTERDAM.**

Tabellen van Draagvermogen op aanvraag gratis.

in lengten tot 25 M.

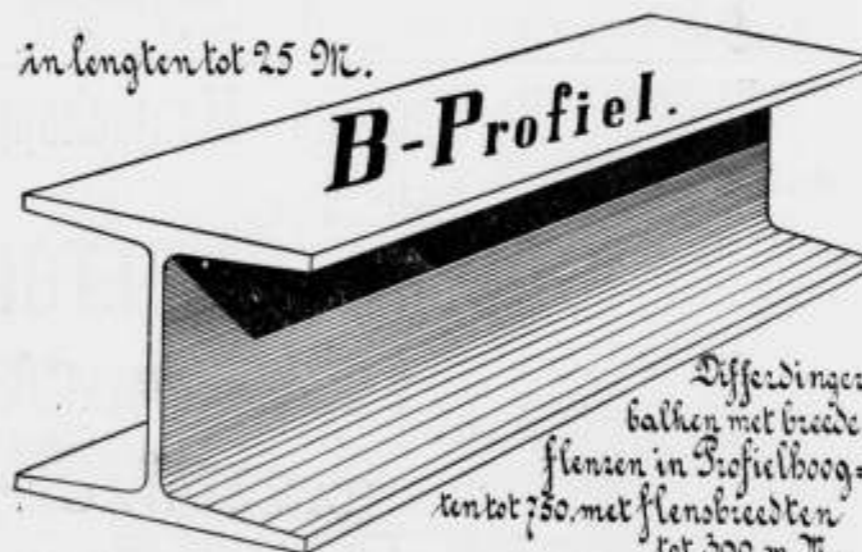

## BALK- en [-STAAL,

alle lengten tot twaalf meter in  
normaalprofielen tot de laagste  
prijzen in voorraad bij

**DIKEMA & CHABOT,**  
**Rotterdam.**

## P. DOLK & ZOON

Rotterdam. — Dordrecht.  
Opgericht 1803.

## Cloisonné Glas.

Société Anonyme Métallurgique  
d'AUBRIVES & VILLERUPT.  
Siège Social à Aubrives (Ardennes).

**Gegoten IJzeren Buizen**  
met bijbehorende hulpstukken.  
HOOFDAGENT voor Nederland  
**W. DEURVORST. — Den Haag,**  
Kantoor: Krayenhoffstraat 34.  
Ondernemt het leveren en leggen van  
Buizen en Hulpstukken voor GAS- en  
WATERLEIDING.



**A.N. DELINT** DELFT  
DEN HAAG

Delftsche Wandtegels.  
Schoorsteenmantels.  
**SECTIEL**

(voor binnendecoratie en gevelversiering)  
**Berbastegels**  
fabrikaat Joost Thoof en Labouchère.













Prisma's Luxfer. — Wm. VAN RIJN, Amsterdam.  
 Proefstation Bouwmat — KONING & BIENFAIT, Amsterdam.  
 Raamsluiters voor bovenlichten. — HEEMSTEDER OBELT, Amst.  
 Rolluiken, Serredekking enz. — S. BRUIGOM, Arnhem.  
 Rolluiken enz. J. P. SENFT, Haarlem.  
 Rolluiken enz. W. C. J. VAN DER MEYDEN, den Haag.  
 Sanitaire Artikelen, VAN DEN BERG & Co. — Amsterdam.  
 Schoorsteenmantels, marmereen. — G. & J. COOL, Amsterdam.  
 Scoriae Bricks, Ijzeren buizen enz. — W. DEURVORST, Den Haag.  
**SLOTEN EN VEILIGHEIDSPSLUITINGEN — LIPS DORDRECHT.**  
 Spiegel-, Vensterglas enz. — P. DOLK & Zs., Rotterdam — Dordrecht  
 Stalen balken, IJzer enz. — Gebr. VAN DER VLIET, Amsterdam.  
 Stallerichtingen. Verwarming, Jan Hamer & Co. Amsterdam.  
 Stalrichtingen — STAAL & HAALMEIJER, Amsterdam  
 Stalen balken. — H. E. OVING Jr., Rotterdam.  
 Stalen balken, — DIKEMA & CHAHOT, Rotterdam.  
 Stalen balken en U-profielen — Deutsch-Luxemburgische Berg-  
 werks- und Hütten-Actiengesellschaft. Vertegenw. C. D. v. p.  
 LINDEN, Singel 544, Amsterdam.  
 Steengas. — F. A. CLOER, Amsterdam.

Steengoed of Engelsche buizen en kruispannen. — HOUBEN &  
 STEEGH, Belfeld en Tegelen (Limburg.)  
 Stoomtimmerfabriek. — GEBRS. VAN MALSEN, Den Haag.  
 Stucsteen, Stucmarmar, The Dutch Mercantile Cy. — B. T. HAGEN  
 Rotterdam.  
 Tegelvorsingen enz., Plateelbakkerij DE DISTEL, Amsterdam  
 Timmer- en lijstenfabriek. — G. P. J. BECCARI, Haarlem.  
 Urinoirs (Torfit). — H. HUINCK & A. IMHOFF, Rotterdam.  
 Ventilators. — Tit. VAN HEEMSTEDER OBELT, Amsterdam.  
 Ventilators. — D. P. HASSELMAN, Amsterdam.  
 Ventilatoren. — SLUIS & VRUGTMAN, Amsterdam.  
 Vluchtluikladder, W. J. VAN ELDEN, Amsterdam.  
 Vuurvaste steen, Tras, Aarden buizen, Straatkeien — „Bouw-  
 materialen” v. h. M. LUIJTEN, Lekkerkerk, Rotterdam en Dordrecht.  
 Wandtegels, Schoorsteenmantels — A. N. DE LINT, Delft, Den Haag.  
 Wandtegels, cement, kalk, graniet — „Bouwmateriaal” voorheen  
 M. LUIJTEN Lekkerkerk, Rotterdam en Dordrecht.  
 IJzerconstructies (Ontwerpen van). — W. G. A. BIJL, Utrecht.  
 Zandsteen. — FERD. ENGERS, Amsterdam.  
 Zinkwerken. — N. V. F. W. BRAAT's Kon. Stoomfabr. v. — Delft.

**„BOUWMATERIALEN”** VOORHEEN **M. LUIJTEN,**  
 LEKKERKERK (Hoofdkantoor)  
 ROTTERDAM en DORDRECHT.

# Vuurvaste steen

merk „BOUWM”, goedkooper dan andere goede merken.  
 LEVERING OP KEUR.  
 Ook steeds in voorraad het merk COWEN en prima VUURKLEI.

**H. WESTENBERG - Almelo.**



**Brandvrije Cementijzer-constructies.**  
 Speciaal adres voor goedkope BETONVLOEREN in  
 fabrieken, magazijnen enz.

**MEISENBACH RIFFARTH & Co.**  
 PHOTOCHROMOGRAPHISCHE KUNSTNRICHTINGEN.  
 BERLIN — MUNCHEN.



VERTREGENWOORDIGERS VOOR NEDERLAND:  
**MOUTON & Co., 's-Gravenhage.**

**A. W. FABER's „CASTELL”-potlood**  
 Het beste van onzen tijd!

16 geloidelijke graden van hardheid.  
 Fijnste punt. Grootste zachtheid van stroek.  
 Zeer geringe afslijting, derhalve zeer lange duur.  
 Te verkrijgen in alle magazijnen van schrijf- en teekenoobeohten.

Potloodenfabriek A. W. FABER, STEIN bij Neurenberg. Oppericht 1761

Portland-Cement „Karlstadt”.  
**KEIEN.**  
 Graniet. Zandsteen.  
 Bazalt. Draadglas.  
**FERD. ENGERS**  
 AMSTERDAM.  
**ASPHALT**  
 voor  
**rijwegen en voetpaden.**

**NEDERLANDSCHE**  
**MAATSCHAPPIJ VOOR**  
**MONIER WERKEN**  
 DIRECTEUR J. N. LANDRE.

**CEMENT IJZERWERKEN**  
 VOLGENS SYSTEEM  
**MONIER**  
 EN ANVERWANTE STELSELS

**BETONWERKEN VAN**  
**ALLERLEI AARD**  
 AMSTERDAM  
 KANTOOR EN FABRIEK:  
 JAAGPAD No. 53 OMYAL (Weesperzijde.)  
 TELEFOON No. 3028.

**LIFTEN** SPECIAAL voor  
 HANDKRACHT  
 tot vervoer van

Boeken, Spijzen, Goederen,  
 Personen enz.

worden vervaardigd door  
**J. C. VAN STRAATEN,**  
 Loosduinsche weg 855 i, DEN HAAG.  
**ACADEMIE MINERVA,**  
 GRONINGEN.

GEVRAAGD een

leeraar in het bouwkundig teekenen

(ontwerpen van gebouwen en meubelen)  
 in het lijntekenen, de grondbeginselen  
 voor eenvoudige statische berekeningen  
 en materialenkennis voor 15 avonduren  
 (wintercursus) en 6 daguren per week,  
 tegen een salaris van f 930.—. Inlich-  
 tingen zijn verkrijgbaar bij den directeur  
 der Academie, afdeling beeldende en  
 toegepaste kunst. Sollicitatiestukken  
 worden ingewacht voor 10 Januari 1908  
 bij den secretaris  
 J. A. MULOCK HOUWER.

**BOEK-, STEEN en PLAATDRUKKERIJ**

**MOUTON & Co.**

**HERDERSTRAAT 5**  
 Telefoon No. 821.  
**'S-GRAVENHAGE.**

Levering binnen den kortst mogelijken  
 tijd en tegen concurreerende prijzen  
 van alle soorten

**BOEK-, KANTOOR-  
 EN  
 HANDELSDRUKWERKEN**

Illustratie- en Kleurendruk.  
 Aandeelen,  
 Obligatiën en Couponbladen  
 Begrootingen, Bestekken.

Plan- en Detailtekeningen.

Photolithografie en Lichtdruk.  
**KOPER- en STAALGRAVUREN**  
 Etsen en Photogravuren.

**Echt Haeusler'sche  
Houtcementen Dakbedekking.**

Bekwame dakdekker-, bliklager- en bouwwerkmeesters als  
**UITVOERENDE VERTEGENWOORDIGERS**  
voor Nederland en Koloniën worden GEVRAAGD.  
BRIEVEN MET REFERENTIËN TE ADRESSEEREN AAN DE FIRMA  
**C. F. BEER. KEULEN (RIJN).**  
GENERAAL-VERTEGENWOORDIGER DER FIRMA  
C. S. HAUESLER. — UITVINDER DER HOUTCEMENT.  
48 Gouden Medailles. — 7 Patenten. — Meerdere Hofdiploma's.

NOTITIE: Gelijktijdig brengt ik ter kennis der Heeren Belanghebbenden dat de firma N.V. Handel in Bouwmaterialen v. I. A. SMITS & ZON, AMSTERDAM sedert 1 Jun, 1906 niet meer mijn vertegenwoordigers voor Nederland en Koloniën zijn, en noch door mij noch door de firma Carl Sam, Haeusler direct Haeusler's houtcement aan deze firma geleverd wordt.



**ATELIER VOOR  
GEBRAND- en  
GESCHILDERD  
en GEKLEURD  
GLAS IN LOOD**

**J.J. BJ. BOUVY**  
FABRIEK:  
AMSTERDAM en ROTTERDAM.

IN DE SPEYKERMANDT

**HYDREX  
Waterdicht Vilt.**

Voor het bekleden van **BETONWERKEN** als:  
RESERVOIRS, PUTTEN, FUNDEERINGEN enz.

Duurzamer en meer afdoend dan asfalt.  
Betonwerken bekleed met **HYDREX VILT** zijn  
absoluut waterdicht, zelfs bij den grootsten waterdruk.  
Inlichtingen verstrekt het Technisch Bureau

**MOENS & BECK,**  
te BLOEMENDAAL.



**AMSTERDAMSCH  
ASPHALTFABRIEK.**  
VAN DEN BERG & VIÉTOR.  
Houtcement - Cementmastic  
ASPHALTVLOEREN.

**Separatie en  
Plafondplaten**

worden door mij tegen de meest  
concurrerende prijzen geleverd.  
Groote voorraad in verschillende  
maten voorradig.

Worden Verlegenwoordigers gevraagd.  
**Gebr. MIJNLIEFF - Nijmegen.**



**HENRI HUINCK & ALEX. IMHOFF**  
ROTTERDAM

**TORFIT  
URINOIRS**

RELIJVEN  
SYEEDS REUKLOOS  
ZONDER KOSTBARE  
WATERSPOELING

Hollandsche IJzeren Spoorweg-Maatschappij.

**AANBESTEDING.**

Op MAANDAG, den 6den Januari 1908,  
des namiddags ten half twee ure (*Greenie  
tijd*), zal in het Centraal Personenstation te  
Amsterdam, in het lokaal naast de wachtkamer  
3de klasse (ingang vestibule) worden  
aanbesteed volgens bestek No. 1103:

Het inrichten van een gedeelte der  
wielendraaijerij, tot machinekamer  
op de Centrale Werkplaats  
te HAARLEM.

Begroeting f 21700.—

Het bestek met teekening is tegen be-  
taling van f 1.50 en het bestek zonder de  
teekening tegen betaling van 0.75 verkrijg-  
baar aan het Centraal-Administratie-gebouw  
der Maatschappij aan het Droogbak te Am-  
sterdam, Dienst van Weg en Werken, kamer  
150, of op franco aanvraag aan dien Dienst,  
met toezending van het bedrag in postwissel,  
(postzegels worden niet in betaling genomen  
en aan aanvragen zonder postwissel wordt  
geen gevolg gegeven).

Aanwijzing zal geschieden op 2 Januari 1908  
voorn. 11 uur spoortijd ter plaatse.  
*De Raad van Administratie.*

**W.C.J. VAN DER MEIJDEN**

**NIEUWE HAVEN 1-3  
DEN HAAG  
STOOMJALOUZIEËN  
FABRIEK OPPER 1886.**



**HOUTEN EN STALEN ROLLUIKEN**

**KOKOSGIPSPLATEN VOOR PLAFONDS EN MUREN.**

SOLIEDSTE EN LICHTSTE MATERIAAL GEHEEL GEHOOR- EN BRANDVRIJ.

DIK 1 1/2 - 2 - 2 1/2 - 3 - 4 - 5 - 6 en 7 c.M.

LANG 2 METER, BREED 0.50, 0.33 en 0.25 METER.

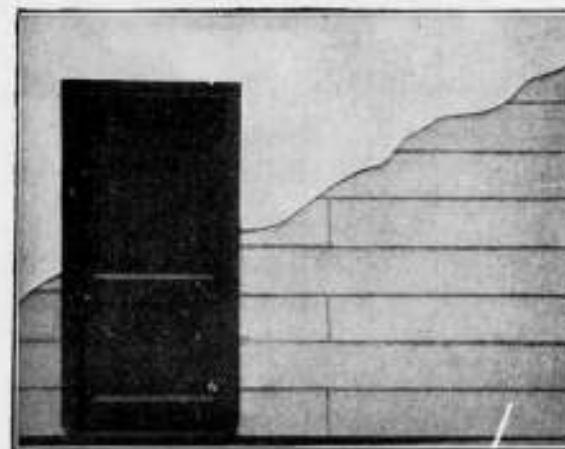

KAN ZEER  
SPOEDIG GE-  
SCHILDERD EN  
BEHANGEN WOR-  
DEN. BIJZONDER  
GESCHIKT VOOR  
SCHOLEN,  
MAGAZIJNEN,  
FABRIEKEN,  
ENZ. ENZ.

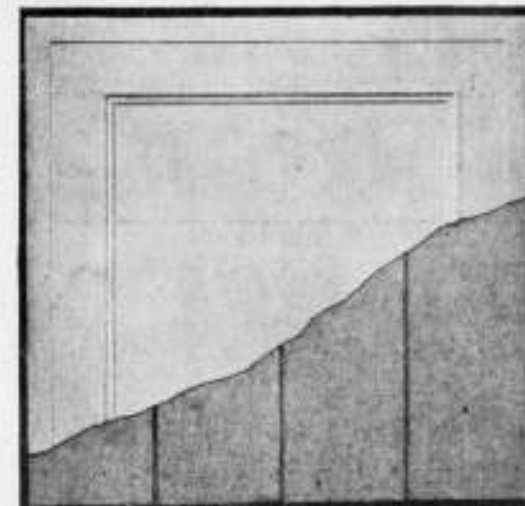

VRAAGT MONSTERS EN PRIJZEN.

**H. H. DE HAAN, Kantoor en Magazijn: Graafschestraat 59, Nijmegen.**

**Het Betonijzer der Toekomst  
„KAHN SYSTEM“**



eenvoudig en economisch voor alle werken in

Zoals: **GEWAPEND BETON.**

**BRUGGEN  
FUNDEERINGEN  
KOLOMMEN  
RESERVOIRS  
PIJLERS  
VIADUKTEN  
ENZ. ENZ.**

**UITGEWERKTE PLANNEN  
en TEEKENINGEN** voor uitvoeren  
werken worden kosteloos verstrekt.

**GEILLUSTREERDE BROCHURE**  
op aanvraag gratis en franco.

**Handelmaatschappij van R. S. STOKVIS & ZONEN.**

**Afdeeling IJzer en Staal.**

**ROTTERDAM.**



**Patent Exhaust Ventilator,**

Schoorsteenkappen — Luchtinjectors enz.  
voor het ventileren van lokalen, het bevorderen der trekking  
en het tegengaan van valwinden in schoorsteenen.

PRIJZEN LAGER. dan elk bekend systeem. CAPACITEIT 300632

Vraagt de prijscourant van November 1907.

**D. P. H. HASSELMAN,**  
AMSTERDAM, Spaarndammerstraat 52-60.  
Telefoon No. 857



**R. S. STOKVIS**

FABRIEK:  
KOPERWERKEN  
LITVOERINGEN  
ARCHITECTEN

**ARNHEM**



**GEBR. VAN DER VLIET,**  
Ijzer- en Staalhandel  
**AMSTERDAM.**

STAAF-, BAND-, PLAAT-, HOEK- en T-IJZER, enz.  
STALEN BALK- en L-PROFIELEN. —  
GEGOTEN BÖHLERSTAAL.



van 5 tot 30 cM. voorradig.

tot 30 cM. voorradig.

Alleen verkoop van P. L. H. Kroonijzer en Wilho. S. M. Vloefijzer.

## PRISMA'S LUXFER.

Soustrrain, verlicht door Luxfer vloertegels.



Voor inlichtingen wende men zich tot **WM. VAN RIJN,**  
Keizersgracht 181. Amsterdam. Telefoon No. 2621.

N. V. Fabrieken van Nageperste en andere Steenen  
**VOORHEEN Fr. VAN DE LOO Sr.**  
**DIEREN.**

**NAGEPERSTE Gevel-, Sier- en Profielsteenen.**  
*Verblendsteenen en Bricorna*  
IN VERSCHILLENDE KLEUREN.

Fabriek van Houten Parketvloeren.  
**AUG. LACHAPPELLE, BREDA.**



Beveelt zich aan voor de levering van  
Houten Parketvloeren,

eenvoudig of rijk van teekening in verschil-  
lende systemen, massief, opgelegd, vocht-  
werend, ook systeem „tapis”, op het oog  
gelijk aan massieve vloeren.

Houten Asphalt Tegels.

Catalogi, beschrijvingen en prijzen op aanvraag.



**v. d. Schuijt & Kuntze,**  
INGENIEURS,  
AMSTERDAM.

**Centrale  
Verwarming.**

Pijpleidingen,  
Ribbenbuizen, enz.

**W. DEURVORST**  
DEN HAAG. = Krayenhoffstraat 54.

GERUITE & VLAKKE TROTTOIR-  
TEGELS. — ZWEEDSCHE GRA-  
NIETKEIEN. — BAZALT-, LAVA-  
EN MELAPHIRKEIEN.

Gewapend Beton - Asphaltwerken.

**GEBs. VAN MALSSEN, DEN HAAG.**  
STOOMTIMMERFABRIEK.

Deuren, lijsten, betimmeringen, en  
parketvloeren.

De N. V. 's Gravenhaagsche Machinefabriek, Metaal- en IJzergieterij  
v/h **SPOOR, WIJNVOORD & Co.,**  
**Zuidwest Buitensingel 39**

bericht aan belanghebbenden, dat zij heeft gekocht van de N. V.  
Pletterij v/h. ENTHOVEN & Co. eene groote collectie houten en  
koperen modellen waaronder van

**Kolommen, Lantaarnpalen, Straatkolken, Ramen, enz.**

voor de levering waarvan zij zich beleeft aanbeveelt. Levering in  
kortst mogelijken tijd tegen uiterst concurrerende prijzen.



**DE HAAS.**

N. V. Rotterdamsche Brandkastenfabriek voorheen  
Jb. de Haas & Zoon.

**ROTTERDAM.**

SPECIAAL FABRIEK VAN

Pantserkasten. — Kluisdeuren. — Pantserkelders. — Safe-inrichtingen, enz.  
OPGERICHT 1840.

Magazijn: Wijnhaven 63. Fabriek: Elisabethstraat.  
Filiaal Lange Houtstraat 24 's HAGE.

Amsterdamsche Jalousienfabriek  
Opgericht 1875.

**ROLLUIKEN. ZONSCHERMEN.**  
Speciale Fabriek voor  
Marquisen, Tochtschermen en Serrebedekking.  
**Geschilderde Winkelgordijnen.**

Tuintenten en Tuinparasols met en zonder tafel, Glasjalousiën, enz.  
Eenig Adres voor HOUTEN PARKET TAPIJTEN.

**J. F. KRÖNER & Zonen,** HOPLEVERANCIERS  
Spuistraat 246, 248, 250, Amsterdam.

Vertegenw: **C. D. VAN DER LINDEN, AMSTERDAM.**

Tabellen van Draagvermogen op aanvraag gratis.

in lengten tot 25 m.



**B-Profiel.**  
Differdinger  
balken met breede  
flenzen in Profielhoog-  
ten tot 750 met flensbreedten  
tot 300 m.M.

**BALK- en  
[ -STAAL,**

alle lengten tot twaalf meter in  
normaalprofielen tot de laagste  
prijzen in voorraad bij

**DIKEMA & CHABOT,**  
**Rotterdam.**

**Een best en  
voordeelig**  
adres voor

**ROLLUIKEN,**  
Jalousiën, Markiezen,  
Zonschermen

en alle benodigdheden op dit gebied  
vindt U aan de nieuw Electricch inge-  
richte Fabriek van

**J. P. SENFT te Haarlem.**  
Heeren aannemers vraagt prijsopgaaf.

**N. V. Utrechtsche  
Asphaltfabriek**

v/h Firma **STEIN & TAKKEN,**  
**VULKAAN** Hout-Cement Dakbe-  
Cement-Mastix dekking.  
ASPHALTVLOEREN, enz.

**H.H. Architecten**

laat muren en plafonds bepleisteren met

**ROBINSON'S** wordt Glashard.  
**ALBAST** helder wit.  
**CEMENT** kan worden afge-  
waschen.  
kan DIRECT  
worden beschild-  
erd.

wordt steeds met groot succes toegepast in  
Ziekenhuizen, Sanatoriums, Militaire  
Hospitalen, Kazernen, Ges-  
tichten, Kerken, Kloosters, Scho-  
len, Schouwburgen, Electriche  
Centralen, Kantoorgebouwen, Particuliere  
Gebouwen, enz., enz.

Ook voor Buitenwerk.

PROSPECTUS OP AANVRAAG.

ALLEENVERKOOPERS

**G. VAN LENT & Co.**  
NIEUWEHAVEN 163.  
ROTTERDAM.



# GEWAPEND BETON.

Uitvoering van alle werken. Begrotingen en ontwerpen kosteloos.

## Koninklijke Rotterdamsche Cementsteenfabriek

voorheen

### VAN WANING & Co. — ROTTERDAM — ENSCHEDE.

Grootste voorraden Riolen, Buizen, Putten, Kolken. enz.

## TH. VAN HEEMSTED E OBELT,

Mem. San. Inst. London.

Sanitary Engineer,

HOOFDKANTOOR EN MAGAZIJN  
150/1 de Ruyterkade. — AMSTERDAM. — Filiaal 44 Rokin.

Hoofdagent voor Nederland en Koloniën van SHANKS & Co. Ld., te Barrhead.

SPECIALITEIT VOOR DE LEVERING VAN COMPLETE BADINRICHTINGEN.

PRIVAAT-INRICHTINGEN. — Shanks Closets zijn nog niet overtroffen.

Porseleinen en Geëmailleerd Ijzeren Badkuipen.

Geijzers geheel van rood koper, van binnen vertind. Zij bederven het water niet, overtreffen al de tot nu toe bestaande en kosten niet meer. Attesten ter inzage.

CLOSETS, WASHTAFELS, URINOIRS, GOOTSTEENEN ENZ. — VERWARMING en VENTILATIE.

CHAMBERLAND FILTERS, Systeem Pasteur.

ELECTRISCHE KACHELS, CONDENSING GAS-KACHELS, zonder afvoer naar buiten. SCEPTIC-TANKS,

WARMWATER-VERZORGING, volgens verschillende systemen, ook door middel van het keukenfornuis.

Begrotingen, prijsopgaven en offertes worden op aanvraag kosteloos toegezonden.

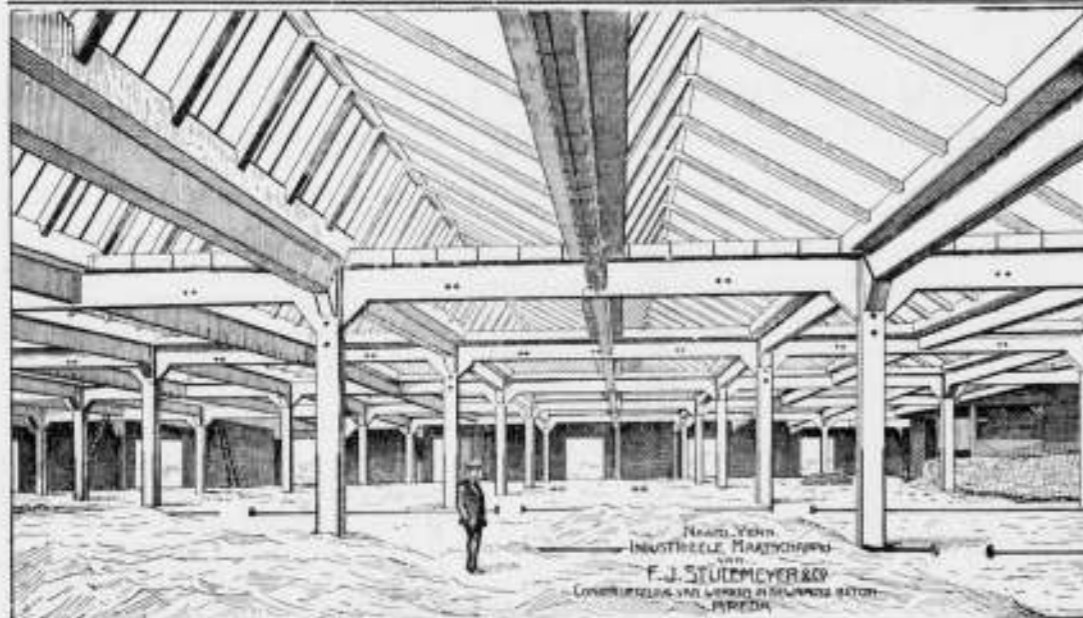

## SHEDDAKEN IN Gewapend Beton,

ter oppervlakte van pl. min. 8000 M<sup>2</sup>.

AAN DE FABRIEKEN

Firma VAN DER LUGT,

ROTTERDAM.

uitgevoerd door de

N. V. Ind. Maatsch. van

F. J. STULEMEYER & C<sup>o</sup>.

Constructeurs van Werken

in Gewapend Beton te

BREDA.

BREDA.



Rijtuig-remise der Z. Holl. El. Sp. Mij. te Leidschendam.

## Hollandsche Maatschappij

tot het maken van werken in

## GEWAPEND BETON.

DIRECTEUR:

A. C. C. G. VAN HEMERT.

*Civiel Ingenieur.*

'S-GRAVENHAGE.

Conradkade 62.

Interc. Telefoon 2669.

Telegram-Adres: BETONIJSER